

A1.1 - PRACOVNÍ STŮL

Pracovní stůl obdélníkový

Rozměr: L 1800, Š 800, V 740 mm

POPIS VÝROBKŮ

Stůl kancelářský pracovní
obdélný půdorys
deska LTD 19 mm
laserová ABS hrana 2 mm
povrch lamino - buk přírodní
podnož nohy ocelové - elox stříbrný
kabelová šachta a kanál zadní
PC držák

Vzor



TECHNICKÁ SPECIFIKACE

Materiál deska:

Plošně lisovaná dřevotřísková deska 19 mm s umakartovým povrchem, bezešvá laserová ABS hrana odolná proti vlhkosti, tloušťka 2 mm. Barva hrany odpovídá barvě desky stolu.

Průchodka Ø 80 mm, černá barva

Kabelový horizontální kanál, černá barva

Podnož:

Nohy z trubkové oceli 30 x 50 mm, spojovací prvky z hliníku litého pod tlakem

Upevnění: podnože a nohy slepené a přišroubované pomocí spojovacích prvků

Výška stolu 74 cm (alter. nastavitelná výška od 68 do 76 cm), plastové kluzáky

Barva podnože: stříbrná komaxitová barva

Příslušenství:

Držák PC - ocelová trubka 30 x 50 mm, kompaktní deska 275 x 420 x 12 mm, šrouby vespod desky, může být upevněn buď na levé nebo na pravé straně

Kabelový kanál: plechový kanál s umělohmotnými boky, odklápěcí, kovové části vždy opatřené černou práškovou barvou

Uzavírací klapka kabelového kanálu: děrovaný kov, prášková barva eloxované stříbro

Požadované certifikáty:

- ISO 9001, ISO 14001, ISO14025

Skupina namáhání 1B v souladu s DIN 68861 nebo 1B1 v souladu s ÖNORM A-1605

Odolné vůči vodním páram v souladu s DIN 53799

Odolné vůči slinám a potu v souladu s DIN 53160

Vysoce odolné vůči vznícení v souladu s ÖNORM A-1605 (odolnost vůči zápalným zdrojům)

Vysoce ohnivzdorné v souladu s ÖNORM B 3800

EPD certifikát produktu

Pracovní stoly dle EN 527-1, EN 527-2 a EN 527-3

BARVA A POVRCH DESEK

Buk přírodní – povrch desky

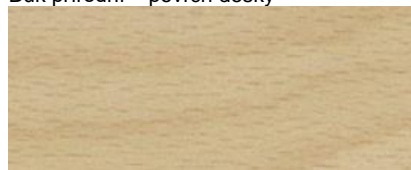

BARVA KOVU PODNOŽE

Eloxované stříbro – povrch podnože



ILUSTRAČNÍ OBRÁZEK

Axonometrie

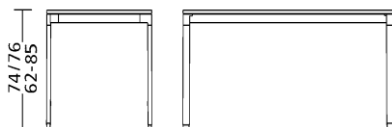

Držák PC



Kabelová šachta



Kabelová kanál



A1.2 - PRACOVNÍ STŮL

Pracovní stůl obdélníkový

Rozměr: L 1600, Š 800, V 740 mm

POPIS VÝROBKŮ

Stůl kancelářský pracovní
obdélný půdorys
deska LTD 19 mm
laserová ABS hrana 2 mm
povrch lamino - buk přírodní
podnož nohy ocelové - elox stříbrný
kabelová šachta a kanál zadní
PC držák

Vzor



TECHNICKÁ SPECIFIKACE

Materiál deska:

Plošně lisovaná dřevotřísková deska 19 mm s umakartovým povrchem, bezešvá laserová ABS hrana odolná proti vlhkosti, tloušťka 2 mm. Barva hrany odpovídá barvě desky stolu.

Průchodka Ø 80 mm, černá barva

Kabelový horizontální kanál, černá barva

Podnož:

Nohy z trubkové oceli 30 x 50 mm, spojovací prvky z hliníku litého pod tlakem

Upevnění: podnože a nohy slepené a přišroubované pomocí spojovacích prvků

Výška stolu 74 cm (alter. nastavitelná výška od 68 do 76 cm), plastové kluzáky

Barva podnože: stříbrná komaxitová barva

Příslušenství:

Držák PC - ocelová trubka 30 x 50 mm, kompaktní deska 275 x 420 x 12 mm, šrouby vespod desky, může být upevněn buď na levé nebo na pravé straně

Kabelový kanál: plechový kanál s umělohmotnými boky, odklápěcí, kovové části vždy opatřené černou práškovou barvou

Uzavírací klapka kabelového kanálu: děrovaný kov, prášková barva eloxované stříbro

Požadované certifikáty:

- ISO 9001, ISO 14001, ISO14025

Skupina namáhání 1B v souladu s DIN 68861 nebo 1B1 v souladu s ÖNORM A-1605

Odolné vůči vodním páram v souladu s DIN 53799

Odolné vůči slinám a potu v souladu s DIN 53160

Vysoce odolné vůči vznícení v souladu s ÖNORM A-1605 (odolnost vůči zápalným zdrojům)

Vysoce ohnivzdorné v souladu s ÖNORM B 3800

EPD certifikát produktu

Pracovní stoly dle EN 527-1, EN 527-2 a EN 527-3

BARVA A POVRCH DESEK

Buk přírodní – povrch desky



BARVA KOVU PODNOŽE

Eloxované stříbro – povrch podnože

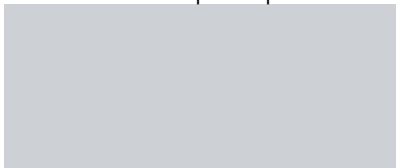

ILUSTRAČNÍ OBRÁZEK

Axonometrie

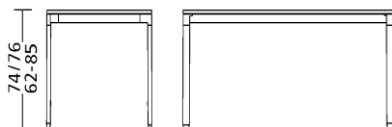

Držák PC



Kabelová šachta



Kabelová kanál



A1.3 - PRACOVNÍ STŮL Pracovní stůl obdélníkový

Rozměr: L 1400, Š 800, V 740 mm

POPIS VÝROBKŮ

Stůl kancelářský pracovní
obdélný půdorys
deska LTD 19 mm
laserová ABS hrana 2 mm
povrch lamino - buk přírodní
podnož nohy ocelové - elox stříbrný
kabelová šachta a kanál zadní
PC držák

Vzor



TECHNICKÁ SPECIFIKACE

Materiál deska:

Plošně lisovaná dřevotřísková deska 19 mm s umakartovým povrchem, bezešvá laserová ABS hrana odolná proti vlhkosti, tloušťka 2 mm. Barva hrany odpovídá barvě desky stolu.

Průchodka Ø 80 mm, černá barva

Kabelový horizontální kanál, černá barva

Podnož:

Nohy z trubkové oceli 30 x 50 mm, spojovací prvky z hliníku litého pod tlakem

Upevnění: podnože a nohy slepené a přišroubované pomocí spojovacích prvků

Výška stolu 74 cm (alter. nastavitelná výška od 68 do 76 cm), plastové kluzáky

Barva podnože: stříbrná komaxitová barva

Příslušenství:

Držák PC - ocelová trubka 30 x 50 mm, kompaktní deska 275 x 420 x 12 mm, šrouby vespod desky, může být upevněn buď na levé nebo na pravé straně

Kabelový kanál: plechový kanál s umělohmotnými boky, odklápěcí, kovové části vždy opatřené černou práškovou barvou

Uzavírací klapka kabelového kanálu: děrovaný kov, prášková barva eloxované stříbro

Požadované certifikáty:

- ISO 9001, ISO 14001, ISO14025

Skupina namáhání 1B v souladu s DIN 68861 nebo 1B1 v souladu s ÖNORM A-1605

Odolné vůči vodním páram v souladu s DIN 53799

Odolné vůči slinám a potu v souladu s DIN 53160

Vysoce odolné vůči vznícení v souladu s ÖNORM A-1605 (odolnost vůči zápalným zdrojům)

Vysoce ohnivzdorné v souladu s ÖNORM B 3800

EPD certifikát produktu

Pracovní stoly dle EN 527-1, EN 527-2 a EN 527-3

BARVA A POVRCH DESEK

Buk přírodní – povrch desky

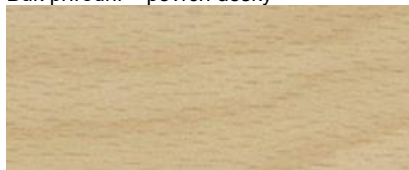

BARVA KOVU PODNOŽE

Eloxované stříbro – povrch podnože

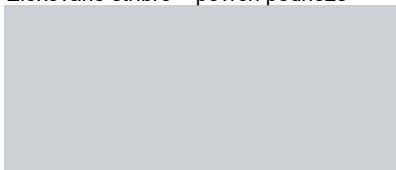

ILUSTRAČNÍ OBRÁZEK

Axonometrie

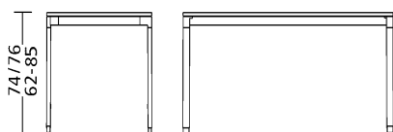

Držák PC



Kabelová šachta



Kabelová kanál



A1.4 - PRACOVNÍ STŮL

Pracovní stůl obdélníkový

Rozměr: L 2200, Š 900, V 740 mm

POPIS VÝROBKŮ

Stůl kancelářský pracovní
obdélný půdorys
deska polotvrdá dřevovláknitá (MDF) tl. 19 mm
povrch přírodní dýha
vrstvená dřevěná hrana
podnož rám ocelový - barva antracitová
kabelová šachta a kanál zadní
PC držák

Vzor



TECHNICKÁ SPECIFIKACE

Materiál deska:

Polotvrdá dřevovláknitá deska tl. 19 mm ušlechtilé dýhovaná, vrstvená dřevěná hrana, barva hrany odpovídá barvě povrchu
Průchodka Ø 80 mm černé barvy
Kabelový horizontální kanál z černého plechu
Deska odskočená od podnože

Podnož:

Nohy z trubkové oceli 30 x 60 mm, spojovací prvky z hliníku litého pod tlakem
Upevnění: podnože a nohy slepené a přišroubované pomocí spojovacích prvků
Výška stolu 74 cm (alter. nastavitelná výška od 68 do 76 cm), plastové kluzáky
Barva podnože: antracitová komaxitová barva

Příslušenství:

Držák PC - ocelová trubka 30 x 50 mm, kompaktní deska 275 x 420 x 12 mm, šrouby vespod desky, může být upevněn buď na levé nebo na pravé straně
Kabelový kanál: plechový kanál s umělohmotnými boky, odklápěcí, kovové části vždy opatřené černou práškovou barvou
Uzavírací klapka kabelového kanálu: děrovaný kov, prášková barva antracit

Požadované certifikáty:

- ISO 9001, ISO 14001, ISO14025
Skupina namáhání 1B v souladu s DIN 68861 nebo 1B1 v souladu s ÖNORM A-1605
Odolné vůči vodním páram v souladu s DIN 53799
Odolné vůči slinám a potu v souladu s DIN 53160
Vysoce odolné vůči vznícení v souladu s ÖNORM A-1605 (odolnost vůči zápalným zdrojům)
Vysoce ohnivzdorné v souladu s ÖNORM B 3800.
EPD certifikát produktu
Pracovní stoly dle EN 527-1, EN 527-2 a EN 527-3

BARVA A POVRCH DESEK

Americký ořech tabák - povrch desky



BARVA KOVU PODNOŽE

Antracit - barva střední části podnože



ILUSTRÁČNÍ OBRÁZEK

Axonometrie

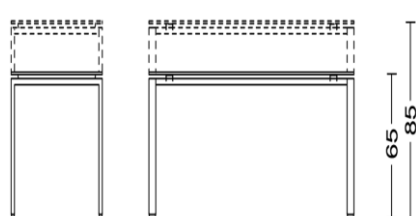

Držák PC



Kabelová šachta



Kabelový kanál



A2.1 - STŮL JEDNACÍ

Jednací stůl

Rozměr: L 1600, Š 800, V 740 mm

POPIS VÝROBKŮ

Stůl kancelářský pracovní
obdélný půdorys
deska LTD 19 mm
laserová ABS hrana 2 mm
povrch lamino - buk přírodní
podnož nohy ocelové - elox stříbrný

Vzor



TECHNICKÁ SPECIFIKACE

Materiál deska:

Plošně lisovaná dřevotřísková deska 19 mm s umakartovým povrchem, bezešvá laserová ABS hrana odolná proti vlhkosti, tloušťka 2 mm. Barva hrany odpovídá barvě desky stolu.

Podnož:

Nohy z trubkové oceli 30 x 50 mm, spojovací prvky z hliníku litého pod tlakem
Upevnění: podnože a nohy slepené a přišroubované pomocí spojovacích prvků
Výška stolu 74 cm (alter. nastavitelná výška od 68 do 76 cm), plastové kluzáky
Barva podnože: stříbrná komaxitová barva

Požadované certifikáty:

ISO 9001, ISO 14001, ISO14025; Skupina namáhání 1B v souladu s DIN 68861 nebo 1B1 v souladu s ÖNORM A-1605
Odolné vůči vodním páram v souladu s DIN 53799; Odolné vůči slinám a potu v souladu s DIN 53160
Vysoce odolné vůči vznícení v souladu s ÖNORM A-1605 (odolnost vůči zápalným; zdrojům); Vysoce ohnivzdorné v souladu s ÖNORM B 3800; EPD certifikát produktu; Pracovní stoly dle EN 527-1, EN 527-2 a EN 527-3

BARVA A POVRCH DESEK

Buk přírodní – povrch desky

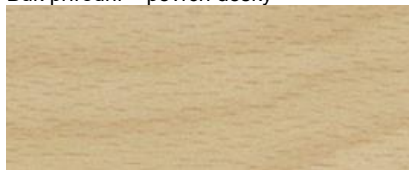

BARVA KOVU PODNOŽE

Eloxované stříbro – povrch podnože

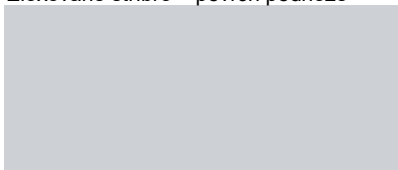

ILUSTRÁČNÍ OBRÁZEK

Axonometrie

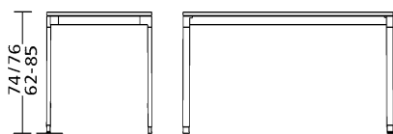

A2.2 - STŮL JEDNACÍ

Jednací stůl

Rozměr: L 1400, Š 600, V 740 mm

POPIS VÝROBKŮ

Stůl kancelářský pracovní
obdélný půdorys
deska LTD 19 mm
laserová ABS hrana 2 mm
povrch lamino - buk přírodní
podnož nohy ocelové - elox stříbrný

Vzor



TECHNICKÁ SPECIFIKACE

Materiál deska:

Plošně lisovaná dřevotřísková deska 19 mm s umakartovým povrchem, bežešvá laserová ABS hrana odolná proti vlhkosti, tloušťka 2 mm. Barva hrany odpovídá barvě desky stolu.

Podnož:

Nohy z trubkové oceli 30 x 50 mm, spojovací prvky z hliníku litého pod tlakem
Upevnění: podnože a nohy slepené a přišroubované pomocí spojovacích prvků
Výška stolu 74 cm (alter. nastavitelná výška od 68 do 76 cm), plastové kluzáky
Barva podnože: stříbrná komaxitová barva

Požadované certifikáty:

ISO 9001, ISO 14001, ISO14025; Skupina namáhání 1B v souladu s DIN 68861 nebo 1B1 v souladu s ÖNORM A-1605
Odolné vůči vodním páram v souladu s DIN 53799; Odolné vůči slinám a potu v souladu s DIN 53160
Vysoce odolné vůči vznícení v souladu s ÖNORM A-1605 (odolnost vůči zápalným; zdrojům); Vysoce ohnivzdorné v souladu s ÖNORM B 3800; EPD certifikát produktu; Pracovní stoly dle EN 527-1, EN 527-2 a EN 527-3

BARVA A POVRCH DESEK

Buk přírodní – povrch desky



BARVA KOVU PODNOŽE

Eloxované stříbro – povrch podnože



ILUSTRÁČNÍ OBRÁZEK

Axonometrie

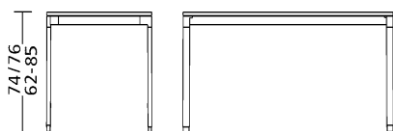

A2.3 - STŮL JEDNACÍ

Jednací stůl

Rozměr: L 1200, Š 600, V 740 mm

POPIS VÝROBKŮ

Stůl kancelářský pracovní
obdélný půdorys
deska LTD 19 mm
laserová ABS hrana 2 mm
povrch lamino - buk přírodní
podnož nohy ocelové - elox stříbrný

Vzor



TECHNICKÁ SPECIFIKACE

Materiál deska:

Plošně lisovaná dřevotřísková deska 19 mm s umakartovým povrchem, bežešvá laserová ABS hrana odolná proti vlhkosti, tloušťka 2 mm. Barva hrany odpovídá barvě desky stolu.

Podnož:

Nohy z trubkové oceli 30 x 50 mm, spojovací prvky z hliníku litého pod tlakem
Upevnění: podnože a nohy slepené a přišroubované pomocí spojovacích prvků
Výška stolu 74 cm (alter. nastavitelná výška od 68 do 76 cm), plastové kluzáky
Barva podnože: stříbrná komaxitová barva

Požadované certifikáty:

ISO 9001, ISO 14001, ISO14025; Skupina namáhání 1B v souladu s DIN 68861 nebo 1B1 v souladu s ÖNORM A-1605
Odolné vůči vodním páram v souladu s DIN 53799; Odolné vůči slinám a potu v souladu s DIN 53160
Vysoce odolné vůči vznícení v souladu s ÖNORM A-1605 (odolnost vůči zápalným; zdrojům); Vysoce ohnivzdorné v souladu s ÖNORM B 3800; EPD certifikát produktu; Pracovní stoly dle EN 527-1, EN 527-2 a EN 527-3

BARVA A POVRCH DESEK

Buk přírodní – povrch desky



BARVA KOVU PODNOŽE

Eloxované stříbro – povrch podnože

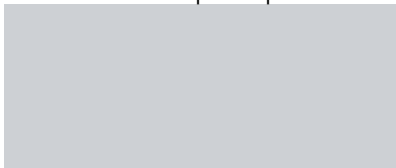

ILUSTRÁČNÍ OBRÁZEK

Axonometrie

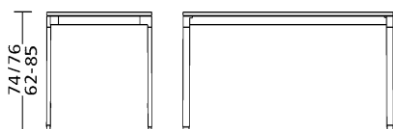

A2.4 - STŮL JEDNACÍ

Jednací stůl

Rozměr: L 2400, Š 1000, V 740mm

POPIS VÝROBKŮ

Stůl kancelářský pracovní
obdélný půdorys
deska LTD 19 mm
laserová ABS hrana 2 mm
povrch lamino - buk přírodní
podnož nohy ocelové - elox stříbrný
kabelová šachta a kanál zadní

Vzor



TECHNICKÁ SPECIFIKACE

Materiál deska:

Plošně lisovaná dřevotřísková deska 19 mm s umakartovým povrchem, bežešvá laserová ABS hrana odolná proti vlhkosti, tloušťka 2 mm. Barva hrany odpovídá barvě desky stolu.

Průchodka Ø 80 mm, černá barva

Kabelový horizontální kanál, černá barva

Podnož:

Nohy z trubkové oceli 30 x 50 mm, spojovací prvky z hliníku litého pod tlakem

Upevnění: podnože a nohy slepené a přišroubované pomocí spojovacích prvků

Výška stolu 74 cm (alter. nastavitelná výška od 68 do 76 cm), plastové kluzáky

Barva podnože: stříbrná komaxitová barva

Příslušenství:

Kabelový kanál: plechový kanál s umělohmotnými boky, odklápěcí, kovové části vždy opatřené černou práškovou barvou

Uzavírací klapka kabelového kanálu: děrovaný kov, prášková barva eloxované stříbro

Požadované certifikáty:

ISO 9001, ISO 14001, ISO14025; Skupina namáhání 1B v souladu s DIN 68861 nebo 1B1 v souladu s ÖNORM A-1605

Odolné vůči vodním páram v souladu s DIN 53799; Odolné vůči slinám a potu v souladu s DIN 53160

Vysoce odolné vůči vznícení v souladu s ÖNORM A-1605 (odolnost vůči zápalným; zdrojům); Vysoce ohnivzdorné v souladu s ÖNORM B 3800; EPD certifikát produktu; Pracovní stoly dle EN 527-1, EN 527-2 a EN 527-3

BARVA A POVRCH DESEK

Buk přírodní – povrch desky

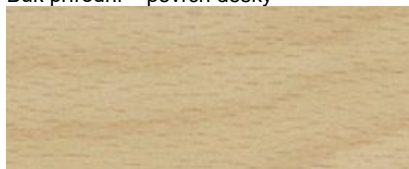

BARVA KOVU PODNOŽE

Eloxované stříbro – povrch podnože

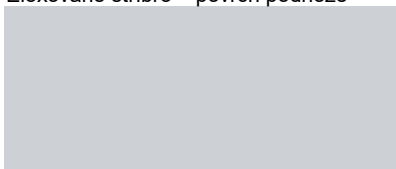

ILUSTRÁČNÍ OBRÁZEK

Axonometrie

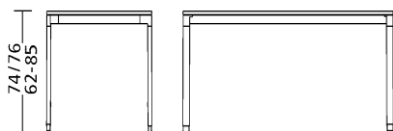

Kabelová šachta



Kabelová kanál



A2.5 - STŮL JEDNACÍ

Jednací stůl

Rozměr: L 1600, Š 600, V 740 mm

POPIS VÝROBKŮ

Stůl kancelářský pracovní
obdélný půdorys
deska LTD 19 mm
laserová ABS hrana 2 mm
povrch lamino - buk přírodní

TECHNICKÁ SPECIFIKACE

Materiál deska:

Plošně lisovaná dřevotřísková deska 19 mm s umakartovým povrchem, bezešvá laserová ABS hrana odolná proti vlhkosti, tloušťka 2 mm. Barva hrany odpovídá barvě desky stolu.

Podnož:

Nohy z trubkové oceli 30 x 50 mm, spojovací prvky z hliníku litého pod tlakem
Upevnění: podnože a nohy slepené a přišroubované pomocí spojovacích prvků
Výška stolu 74 cm (alter. nastavitelná výška od 68 do 76 cm), plastové kluzáky
Barva podnože: stříbrná komaxitová barva

Požadované certifikáty:

ISO 9001, ISO 14001, ISO14025; Skupina namáhání 1B v souladu s DIN 68861 nebo 1B1 v souladu s ÖNORM A-1605

Odolné vůči vodním páráům v souladu s DIN 53799; Odolné vůči slinám a potu v souladu s DIN 53160

Vysoce odolné vůči vznícení v souladu s ÖNORM A-1605 (odolnost vůči zápalným; zdrojům); Vysoce ohnivzdorné v souladu s ÖNORM B 3800; EPD certifikát produktu; Pracovní stoly dle EN 527-1, EN 527-2 a EN 527-3

Vzor



BARVA A POVRCH DESEK

Buk přírodní – povrch desky



BARVA KOVU PODNOŽE

Eloxované stříbro – povrch podnože



ILUSTRÁČNÍ OBRÁZEK

Axonometrie

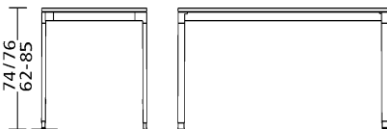

A2.6 – STŮL JEDNACÍ

Jednací stůl

Rozměr: L 2500, Š 1225, V 740 mm

POPIS VÝROBKŮ

Stůl jednací
půdorys ve tvaru člunu
deska polotvrdá dřevovláknitá (MDF) tl. 22 mm
povrch přírodní dýha
hrana z laminovaného dřeva
podnož rám ocelový - barva antracitová
kabelová šachta a kanál centrální

Vzor



TECHNICKÁ SPECIFIKACE

Materiál deska:

Dýha: polotvrdá dřevovláknitá deska (MDF) 22 mm s dýhou buku a hranou z laminovaného dřeva; vynikající kvalita horní strany; zkosená část hrany MDF a spodní strana MDF jsou černě mořené; směr dřevěného designu a dýhy: příčný; textura dýhy odpovídá desce stolu (oddělena kabelovým kanálem)

Podnož:

Rám stolu s nohama T a 4ramenná základna

Konzolové nohy a podpěry desky stolu z hliníku litého pod tlakem leštěného, nosný sloupek z protlačovaného hliníku opatřeného práškovou barvou (antracit), plastové kluzáky

Spojení noh: rám přišroubován k desce stolu pozinkovanými šrouby

Svislá deska: výška 300 mm, hliníkový rám opatřený černou práškovou barvou s černou síťovinou; určena k zasunutí do drážky v zesíleném rámu; může být osazena později, není nutná žádná úprava

Spojovací prvky: spojovací prvky desek stolu trvale osazeny na podpěře (rámu) a zesílených rámech (žádné další spojovací prvky nejsou potřeba)

Kabelový kanál: kov opatřený černou práškovou barvou 9005; trvale nainstalovaný

Uzavírací klapka kabelového kanálu: děrovaný kov, prášková barva antracit

Úpravy pro datovou a přípojnou lištu jsou provedeny na spodní straně každé uzavírací klapky; uzavírací klapka kabelového kanálu je v úrovni desky stolu a otevírá se a zavírá potlačením na ni

Barva podnože leštěný hliník

Požadované certifikáty:

DIN EN 14073-2 verze 2004

DIN EN 14073-3 verze 2004

DIN EN 14074 verze 2004

EPD certifikát produktu

Skupina namáhání 1B v souladu s DIN 68861 nebo 1B1 v souladu s ÖNORM A-1605

Odolné vůči vodním páram v souladu s DIN 53799

Odolné vůči slinám a potu v souladu s DIN 53160

Vysoce odolné vůči vznícení v souladu s ÖNORM A-1605 (odolnost vůči zápalným zdrojům)

Vysoce ohnivzdorné v souladu s ÖNORM B 3800

ISO 9001, ISO 14001, ISO 14025

BARVA A POVRCH DESEK

Americký ořech tabák - povrch desky



BARVA KOVU PODNOŽE

Antracit - barva střední části podnože



Hliník leštěný - povrch podnože

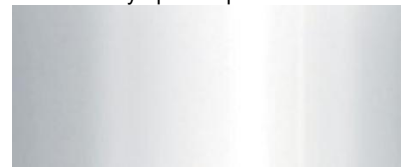

ILUSTRÁČNÍ OBRÁZEK

Axonometrie

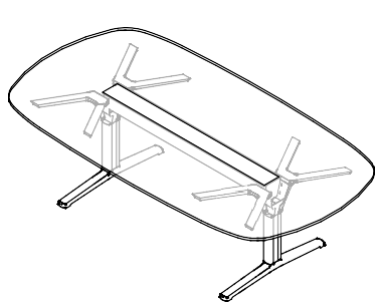

Konzolové nohy



Kabelová šachta



A2.8 - STŮL JEDNACÍ

Jednací stůl

Rozměr: L 2000, Š 1000, V 740 mm

POPIS VÝROBKŮ

Stůl kancelářský pracovní
obdélný půdorys
deska LTD 19 mm
laserová ABS hrana 2 mm
povrch lamino - buk přírodní
podnož nohy ocelové - elox stříbrný
kabelová šachta a kanál zadní

Vzor



TECHNICKÁ SPECIFIKACE

Technická specifikace

Materiál deska:

Plošně lisovaná dřevotřísková deska 19 mm s umakartovým povrchem, bezešvá laserová ABS hrana odolná proti vlhkosti, tloušťka 2 mm. Barva hrany odpovídá barvě desky stolu.

Průchodka Ø 80 mm, černá barva

Kabelový horizontální kanál, černá barva

Podnož:

Nohy z trubkové oceli 30 x 50 mm, spojovací prvky z hliníku litého pod tlakem

Upevnění: podnože a nohy slepené a přišroubované pomocí spojovacích prvků

Výška stolu 74 cm (alter. nastavitelná výška od 68 do 76 cm), plastové kluzáky

Barva podnože: stříbrná komaxitová barva

Příslušenství:

Kabelový kanál: plechový kanál s umělohmotnými boky, odklápěcí, kovové části vždy opatřené černou práškovou barvou

Uzavírací klapka kabelového kanálu: děrovaný kov, prášková barva eloxované stříbro

Požadované certifikáty:

ISO 9001, ISO 14001, ISO14025; Skupina namáhání 1B v souladu s DIN 68861 nebo 1B1 v souladu s ÖNORM A-1605

Odolné vůči vodním páram v souladu s DIN 53799; Odolné vůči slinám a potu v souladu s DIN 53160

Vysoce odolné vůči vznícení v souladu s ÖNORM A-1605 (odolnost vůči zápalným; zdrojům); Vysoce ohnivzdorné v souladu s ÖNORM B 3800; EPD certifikát produktu; Pracovní stoly dle EN 527-1, EN 527-2 a EN 527-3

BARVA A POVRCH DESEK

Buk přírodní – povrch desky



BARVA KOVU PODNOŽE

Eloxované stříbro – povrch podnože



ILUSTRÁČNÍ OBRÁZEK

Axonometrie

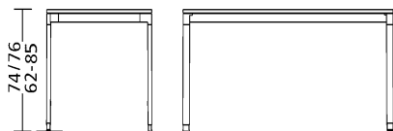

Kabelová šachta



Kabelová kanál



A2.9 - STŮL JEDNACÍ

Jednací stůl

Rozměr: L 2400, Š 1000, V 740 mm

POPIS VÝROBKŮ

Stůl jednací
obdélný půdorys
deska polotvrdá dřevovláknitá (MDF) tl. 19 mm
povrch přírodní dýha
hrana z laminovaného dřeva
podnož rám ocelový - barva antracitová
kabelová šachta a kanál centrální

Vzor



TECHNICKÁ SPECIFIKACE

Materiál deska:

Polotvrdá dřevovláknitá deska tl. 19 mm ušlechtilé dýhovaná, vrstvená dřevěná hrana, barva hrany odpovídá barvě povrchu
Průchodka Ø 80 mm černé barvy
Kabelový horizontální kanál z černého plechu
Deska odskočená od podnože

Podnož:

Nohy z trubkové oceli 30 x 60 mm, spojovací prvky z hliníku litého pod tlakem
Upevnění: podnože a nohy slepené a přišroubované pomocí spojovacích prvků
Výška stolu 74 cm (alter. nastavitelná výška od 68 do 76 cm), plastové kluzáky
Barva podnože: antracitová komaxitová barva

Příslušenství:

Kabelový kanál: plechový kanál s umělohmotnými boky, odklápěcí, kovové části vždy opatřené černou práškovou barvou
Uzavírací klapka kabelového kanálu: děrovaný kov, prášková barva antracit

Požadované certifikáty:

ISO 9001, ISO 14001, ISO 14025
Skupina namáhání 1B v souladu s DIN 68861 nebo 1B1 v souladu s ÖNORM A-1605
Odolné vůči vodním páram v souladu s DIN 53799
Odolné vůči slinám a potu v souladu s DIN 53160
Vysoce odolné vůči vznícení v souladu s ÖNORM A-1605 (odolnost vůči zápalným zdrojům)
Vysoce ohnivzdorné v souladu s ÖNORM B 3800.
EPD certifikát produktu
Pracovní stoly dle EN 527-1, EN 527-2 a EN 527-3

BARVA A POVRCH DESEK

Americký ořech tabák - povrch desky



BARVA KOVU PODNOŽE

Antracit – povrch podnože



ILUSTRÁČNÍ OBRÁZEK

Axonometrie

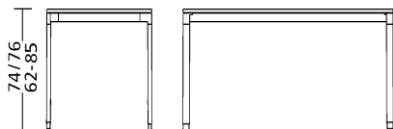

Kabelová šachta



Kabelová kanál



A3.1 - STŮL KONFERENCEČNÍ

Konferenční stůl

Rozměr: Ø 800, V 480 mm

POPIS VÝROBKŮ

Stůl jednací
kruhový / čtvercový / obdélný půdorys
deska LTD 19 mm
laserová ABS hrana 2 mm
povrch lamino - buk přírodní
podnož nohy ocelové - elox stříbrný

Vzor



TECHNICKÁ SPECIFIKACE

Materiál deska:

Plošně lisovaná dřevotřísková deska 19 mm (DKS) s umakartovým povrchem, bežešvá laserová ABS hrana odolná proti vlhkosti, tloušťka 2 mm. Barva hrany odpovídá barvě desky stolu.

Podnož kruhové stolu

Centrální noha z trubkové oceli Ø 60 mm, podnož z ploché oceli Ø 400 mm

Upevnění: podnož a noha svažené a přišroubované pomocí spojovacích prvků

Výška stolu 48 cm, plstěné kluzáky

Barva podnože: stříbrná komaxitová barva

Požadované certifikáty:

ISO 9001, ISO 14001, ISO 14025

Skupina namáhání 1B v souladu s DIN 68861 nebo 1B1 v souladu s ÖNORM A-1605

Odolné vůči vodním páram v souladu s DIN 53799

Odolné vůči slinám a potu v souladu s DIN 53160

Vysoce odolné vůči vznícení v souladu s ÖNORM A-1605 (odolnost vůči zápalným zdrojům)

Vysoce ohnivzdorné v souladu s ÖNORM B 3800

EPD certifikát produktu

BARVA A POVRCH DESEK

Buk přírodní – povrch desky



BARVA KOVU PODNOŽE

Eloxované stříbro – povrch podnože

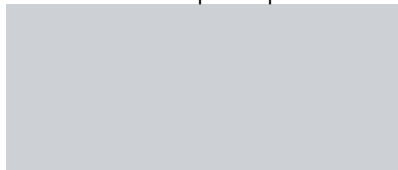

ILUSTRÁČNÍ OBRÁZEK

Axonometrie

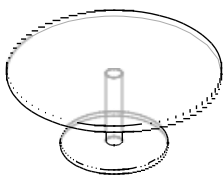

A3.2 - STŮL KONFERENČNÍ Konferenční stůl

Rozměr: L 800, Š 800, V 740 mm

POPIS VÝROBKŮ

Stůl jednací
čtvercový
deska LTD 19 mm
laserová ABS hrana 2 mm
povrch lamino - buk přírodní
podnož nohy ocelové - elox stříbrný

Vzor



TECHNICKÁ SPECIFIKACE

Materiál deska:

Plošně lisovaná dřevotřísková deska 19 mm s umakartovým povrchem, bežešvá laserová ABS hrana odolná proti vlhkosti, tloušťka 2 mm. Barva hrany odpovídá barvě desky stolu.

Podnož:

Nohy z trubkové oceli 30 x 50 mm, spojovací prvky z hliníku litého pod tlakem
Upevnění: podnože a nohy slepené a přišroubované pomocí spojovacích prvků
Výška stolu 74 cm, nastavitelné plstěné kluzáky (dlažba) nebo nastavitelné plastové kluzáky (koberec)
Barva podnože: stříbrná komaxitová barva

Požadované certifikáty:

ISO 9001, ISO 14001, ISO14025; Skupina namáhání 1B v souladu s DIN 68861 nebo 1B1 v souladu s ÖNORM A-1605
Odolné vůči vodním parám v souladu s DIN 53799; Odolné vůči slinám a potu v souladu s DIN 53160
Vysoce odolné vůči vznícení v souladu s ÖNORM A-1605 (odolnost vůči zápalným; zdrojům); Vysoce ohnivzdorné v souladu s ÖNORM B 3800; EPD certifikát produktu; Pracovní stoly dle EN 527-1, EN 527-2 a EN 527-3

BARVA A POVRCH DESEK

Buk přírodní – povrch desky



BARVA KOVU PODNOŽE

Eloxované stříbro – povrch podnože



ILUSTRÁČNÍ OBRÁZEK

Axonometrie

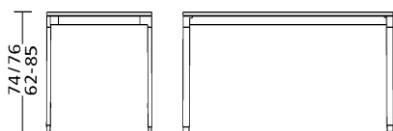

A3.3 - STŮL KONFERENČNÍ Konferenční stůl

Rozměr: L 1200, Š 800, V 740 mm

POPIS VÝROBKŮ

Stůl jednací
Obdélníkový
deska LTD 19 mm
laserová ABS hrana 2 mm
povrch lamino - buk přírodní
podnož nohy ocelové - elox stříbrný

Vzor



TECHNICKÁ SPECIFIKACE

Materiál deska:

Plošně lisovaná dřevotřísková deska 19 mm s umakartovým povrchem, bežešvá laserová ABS hrana odolná proti vlhkosti, tloušťka 2 mm. Barva hrany odpovídá barvě desky stolu.

Podnož:

Nohy z trubkové oceli 30 x 50 mm, spojovací prvky z hliníku litého pod tlakem

Upevnění: podnože a nohy slepené a přišroubované pomocí spojovacích prvků

Výška stolu 74 cm, nastavitelné plstěné kluzáky (dlažba) nebo nastavitelné plastové kluzáky (koberec)

Barva podnože: stříbrná komaxitová barva

Požadované certifikáty:

ISO 9001, ISO 14001, ISO14025; Skupina namáhání 1B v souladu s DIN 68861 nebo 1B1 v souladu s ÖNORM A-1605

Odolné vůči vodním párám v souladu s DIN 53799; Odolné vůči slinám a potu v souladu s DIN 53160

Vysoce odolné vůči vznícení v souladu s ÖNORM A-1605 (odolnost vůči zápalným; zdrojům); Vysoce ohnivzdorné v souladu s ÖNORM B 3800; EPD certifikát produktu; Pracovní stoly dle EN 527-1, EN 527-2 a EN 527-3

BARVA A POVRCH DESEK

Buk přírodní – povrch desky



BARVA KOVU PODNOŽE

Eloxované stříbro – povrch podnože



ILUSTRÁČNÍ OBRÁZEK

Axonometrie

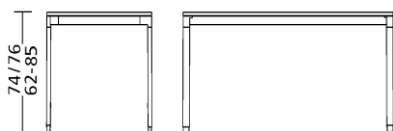

A3.4 - STŮL KONFERENCEČNÍ

Konferenční stůl

Rozměr: L 1200, Š 600, V 330 mm

POPIS VÝROBKŮ

Stůl konferenční
tvarovaná deska z umělého kamene
podnož nohy ocelové – nerez

Vzor

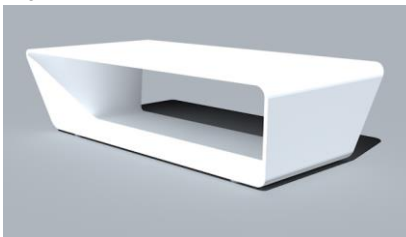

TECHNICKÁ SPECIFIKACE

Materiál deska:

Tvarovaná deska z umělého kamene

Složení umělého kamene - pojivo: 1/3 akrylátová pryskyřice (polymethylmethakrylát),
plnidlo: 2/3 přírodní minerál, hydroxid hlinitý (aluminiumtrihydrát); tloušťka 12,3 mm (23,0 kg/m²)

Barevný odstín probarvené desky - bílý (ice white)

Podnož:

Nohy z trubkové oceli Ø 60 mm

Výška stolu 33 cm

Nohy nerez, plastové kluzáky

Barva podnože: nerez přírodní

BARVA A POVRCH DESEK

Umělý kámen - tvarovaná deska

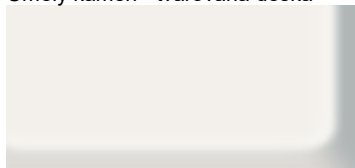

BARVA KOVU PODNOŽE

Nerez - povrch podnože



ILUSTRÁČNÍ OBRÁZEK

Axonometrie

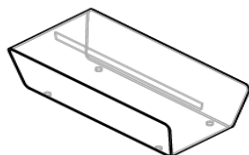

A3.6 – KONFERENČNÍ STŮL

Konferenční stůl obdélníkový

Rozměr: L 1800, Š 800, V 740 mm

POPIS VÝROBKŮ

Stůl jednací
obdélný půdorys
deska LTD 19 mm
laserová ABS hrana 2 mm
povrch lamino – buk přírodní
podnož nohy ocelové – elox stříbrný

Vzor



TECHNICKÁ SPECIFIKACE

Materiál deska:

Plošně lisovaná dřevotřísková deska 19 mm s umakartovým povrchem, bezešvá laserová ABS hrana odolná proti vlhkosti, tloušťka 2 mm. Barva hrany odpovídá barvě desky stolu.

Podnož:

Spoje a opora deska – hliníkový tlakový odlitek. Povrch lubu a opory desky je totožný s povrchem nohou. Umělohmotná kluzná podnož s integrovanými kolečky, černá. Průřez: Noha 50/20 mm, lub 30/15mm.

Barva podnože: stříbrná komaxitová barva

Kluzáky:

Pouzdro kluzáku z polyamidu, protiskluzová vložka TPU, kolečka POM

Požadované certifikáty:

- ISO 9001, ISO 14001, ISO14025

Skupina namáhání 1B v souladu s DIN 68861 nebo 1B1 v souladu s ÖNORM A-1605

Odolné vůči vodním páram v souladu s DIN 53799

Odolné vůči slinám a potu v souladu s DIN 53160

Vysoce odolné vůči vznícení v souladu s ÖNORM A-1605 (odolnost vůči zápalným zdrojům)

Vysoce ohnivzdorné v souladu s ÖNORM B 3800

EPD certifikát produktu

BARVA A POVRCH DESEK

Buk přírodní – povrch desky

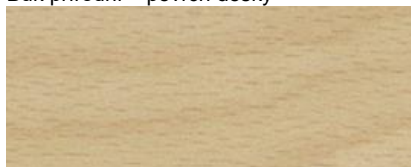

BARVA KOVU PODNOŽE

Eloxované stříbro – povrch podnože



A3.7 – KONFERENČNÍ STŮL

Konferenční stůl obdélníkový

Rozměr: D 1600, Š 800, V 740 mm

POPIS VÝROBKŮ

Stůl jednací
obdélný půdorys
deska HPL 19 mm
laserová ABS hrana 2 mm
povrch lamino – buk přírodní
podnož nohy ocelové – elox stříbrný

Vzor



TECHNICKÁ SPECIFIKACE

Stůl stohovatelný v počte max 10 ks. Možnost spojovat přes podnož stolu do řady bez použití spojek.

Materiál deska:

HPL (vysokotlaký laminát): Dřevotřísková deska E1 19 mm; povrch opatřen vysokotlakým laminátem (HPL), bezešvá laserová ABS hrana odolná proti vlhkosti, tloušťka 2 mm. Barva hrany odpovídá barvě desky stolu.

Podnož:

Spoje a opora deska – hliníkový tlakový odlitek. Povrch lubu a opory desky je totožný s povrchem nohou. Umělohmotná kluzná podnož s integrovanými kolečky, černá. Průřez: Noha 50/20 mm, lub 30/15mm.

Barva podnože: stříbrná komaxitová barva

Kluzáky:

Pouzdro kluzáku z polyamidu, protiskluzová vložka TPU, kolečka POM

Požadované certifikáty:

- ISO 9001, ISO 14001,

Skupina namáhání 1B v souladu s DIN 68861 nebo 1B1 v souladu s ÖNORM A-1605

Odolné vůči vodním páram v souladu s DIN 53799

Odolné vůči slinám a potu v souladu s DIN 53160

BARVA A POVRCH DESEK

Buk přírodní – povrch desky

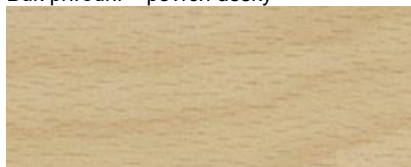

BARVA KOVU PODNOŽE

Eloxované stříbro – povrch podnože

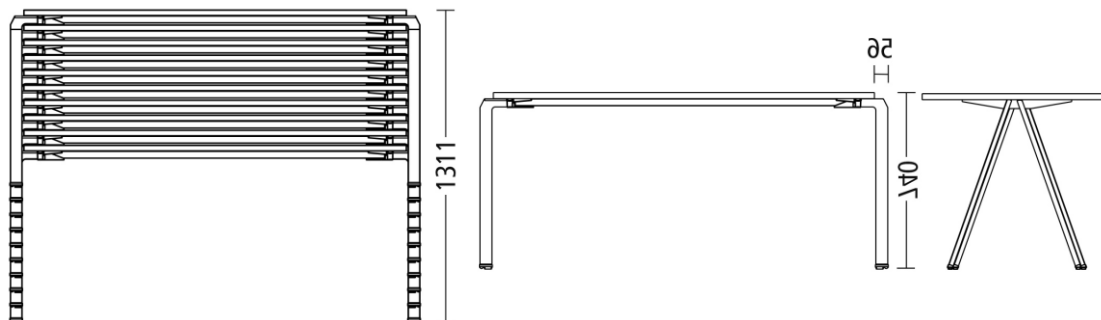
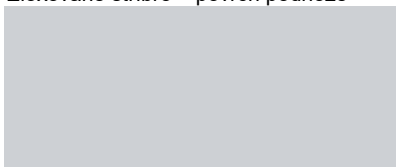

A3.8 - STŮL KONFERENČNÍ Konferenční stůl se sklopnými nohama

Rozměr: D 1600, Š 800, V 740 mm

POPIS VÝROBKŮ

Vzor



Stůl jednací
Obdélníkový
deska HPL 19 mm
laserová ABS hrana 2 mm
povrch lamino - buk přírodní
podnož nohy ocelové - elox stříbrný

TECHNICKÁ SPECIFIKACE

Materiál deska:

HPL (vysokotlaký laminát): Dřevotřísková deska E1 19 mm; povrch opatřen vysokotlakým laminátem (HPL), bežešvá laserová ABS hrana odolná proti vlhkosti, tloušťka 2 mm. Barva hrany odpovídá barvě desky stolu.

Podnož:

Skládací funkci stolu nelze rozpoznat okamžitě, takže stůl na první pohled nevypadá jako skládací stůl. Maximální prostor pro nohy díky maximalizované vnitřní výšce (základní rám je v úrovni hrany desky stolu) a absence podpěrného rámu.

Rám z ocelových trubek opatřených práškovou barvou, podpěra desky stolu 35/35/2 mm, trubka nohy 35/35/2 mm. Sklopný mechanismus zařezovaný do desky s bezpečnostní pojistkou.

Požadované certifikáty:

ISO 9001, ISO 14001, Skupina namáhání 1B v souladu s DIN 68861 nebo 1B1 v souladu s ÖNORM A-1605

Odolné vůči vodním páram v souladu s DIN 53799; Odolné vůči slinám a potu v souladu s DIN 53160

; Pracovní stoly dle EN 527-1, EN 527-2 a EN 527-3

BARVA A POVRCH DESEK

Buk přírodní – povrch desky

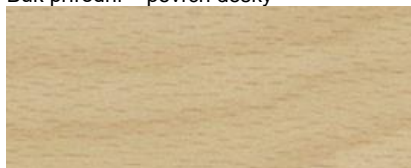

BARVA KOVU PODNOŽE

Eloxované stříbro – povrch podnože

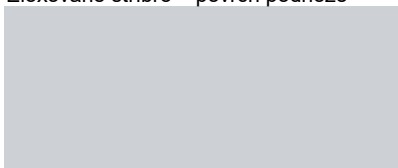

ILUSTRÁČNÍ OBRÁZEK

Axonometrie

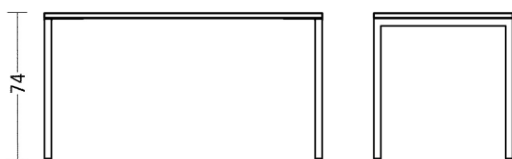

A3.9 - STŮL KONFERENČNÍ Konferenční stůl půlkruh se sklopnými nohama

Rozměr: D 1600, Š 800, V 740 mm

POPIS VÝROBKŮ



Vzor



Stůl jednací
Obdélníkový
deska HPL 19 mm
laserová ABS hrana 2 mm
povrch lamino - buk přírodní
podnož nohy ocelové - elox stříbrný

TECHNICKÁ SPECIFIKACE

Stejný design jako položka A3.8

Materiál deska:

HPL (vysokotlaký laminát): Dřevotřísková deska E1 19 mm; povrch opatřen vysokotlakým laminátem (HPL), bežešvá laserová ABS hrana odolná proti vlhkosti, tloušťka 2 mm. Barva hrany odpovídá barvě desky stolu.

Podnož:

Skládací funkci stolu nelze rozpoznat okamžitě, takže stůl na první pohled nevypadá jako skládací stůl. Maximální prostor pro nohy díky maximalizované vnitřní výšce (základní rám je v úrovni hrany desky stolu) a absence podpěrného rámu.

Rám z ocelových trubek opatřených práškovou barvou, podpěra desky stolu 35/35/2 mm, trubka nohy 35/35/2 mm. Sklopný mechanismus zařezovaný do desky s bezpečnostní pojistkou.

Požadované certifikáty:

ISO 9001, ISO 14001, Skupina namáhání 1B v souladu s DIN 68861 nebo 1B1 v souladu s ÖNORM A-1605

Odolné vůči vodním páram v souladu s DIN 53799; Odolné vůči slinám a potu v souladu s DIN 53160

stoly dle EN 527-1, EN 527-2 a EN 527-3

BARVA A POVRCH DESEK

Buk přírodní – povrch desky

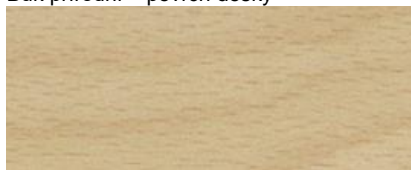

BARVA KOVU PODNOŽE

Eloxované stříbro – povrch podnože

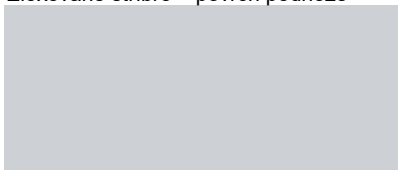

ILUSTRÁČNÍ OBRÁZEK

Axonometrie

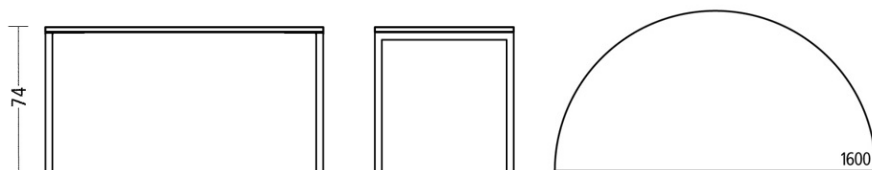

B1.1 - KONTEJNERY POJÍZDNÉ

Rozměr: L 600, Š 430, V 570 mm

POPIS VÝROBKŮ

Kontejner pojízdný
deska LTD
povrch - lamino buk přírodní
aretovatelná dvojitá kolečka s nosností
až 70 kg
členění 1/3/3/3 – zásuvky

Vzor



TECHNICKÁ SPECIFIKACE

Materiál:

Jakostní třívrstvá dřevotřísková deska z melaminové pryskyřice podle DIN 68765,
PNORM/EN 14322 emisní třída E1, povrch lamino
Hladká a vlhku odolná laserová hrana ABS 2 mm

Hloubka 425 mm

Korpus pevně sklížen

Police podle DIN 68874 L75 s uživatelskou zátěží max. 20 kg

Zámek

Zásuvka z černého plastu PS pro kontejnery na samostavných kolečkách hloubce 600 mm

Pro zásuvky o výšce 2,5 výškových jednotek a 3,0 výškových jednotek s částečným
výsuvem 80 % a přesnými ocelovými kuličkami je nosnost 25 kg

Pojistné ústrojí proti překlopení

Částečný výsuv 80 % s přesnými ocelovými kuličkami KA 270, nosnost 25 kg

Zásuvková skříňka:

Černý plast PS pro hloubku 600 mm, černý ocelový plech pro hloubku 800 mm

Organizér pro psací potřeby: výška organizéru 25 mm, výška úložného prostoru 41 mm,

skrytý částečný výsuv s přesnými ocelovými kuličkami KA 1730, max. nosnost 6 kg

Madla:

Třmínkové madlo hliníkové

Požadované certifikáty:

DIN EN 14073-2 verze 2004

DIN EN 14073-3 verze 2004

DIN EN 14074 verze 2004

EPD certifikát produktu

Skupina namáhání 1B v souladu s DIN 68861 nebo 1B1 v souladu s ÖNORM A-1605

Odolné vůči vodním páram v souladu s DIN 53799

Odolné vůči slinám a potu v souladu s DIN 53160

Vysoce odolné vůči vznícení v souladu s ÖNORM A-1605 (odolnost vůči zápalným
zdrojům)

Vysoce ohnivzdorné v souladu s ÖNORM B 3800

ISO9001, ISO 14001, ISO14025

BARVA A POVRCH DESEK

Buk přírodní – povrch desky



BARVA KOVU PODNOŽE

Eloxované stříbro – kování

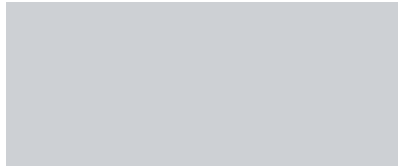

ILUSTRAČNÍ OBRÁZEK

Axonometrie



Madlo třmínkové / zámek



Organizér pro psací potřeby



Zásuvka z černé umělé hmot



B1.2 - KONTEJNERY POJÍZDNÉ

Rozměr: L 600, Š 430, V 570 mm

POPIS VÝROBKŮ

Kontejner pojízdný Vzor
deska dřevotřísková
povrch přírodní dýha
dřevěná hrana
aretovatelná dvojitá kolečka s nosností až 70 kg
členění 1/3/3/3 – zásuvky

Vzor



TECHNICKÁ SPECIFIKACE

Materiál:

Jakostní třívrstvá dřevotřísková deska z melaminové pryskyřice podle DIN 68765, PNORM/EN 14322 emisní třída E1, povrch přírodní dýha

Dřevěná hrana

Hloubka 425 mm

Korpus pevně sklížen

Police podle DIN 68874 L75 s uživatelskou zátěží max. 20 kg

Zámek

Zásuvka z černého plastu PS pro kontejnery na samostavných kolečkách hloubce 600 mm

Pro zásuvky o výšce 2,5 výškových jednotek a 3,0 výškových jednotek s částečným výsuvem 80 % a přesnými ocelovými kuličkami je nosnost 25 kg

Pojistné ústrojí proti překlopení

Částečný výsuv 80 % s přesnými ocelovými kuličkami KA 270, nosnost 25 kg

Zásuvková skříňka:

Černý plast PS pro hloubku 600 mm, černý ocelový plech pro hloubku 800 mm

Organizér pro psací potřeby: výška organizéru 25 mm, výška úložného prostoru 41 mm, skrytý částečný výsuv s přesnými ocelovými kuličkami KA 1730, max. nosnost 6 kg

Madla:

Třmínkové madlo hliníkové

Požadované certifikáty:

DIN EN 14073-2 verze 2004

DIN EN 14073-3 verze 2004

DIN EN 14074 verze 2004

EPD certifikát produktu

Skupina namáhání 1B v souladu s DIN 68861 nebo 1B1 v souladu s ÖNORM A-1605

Odolné vůči vodním páram v souladu s DIN 53799

Odolné vůči slinám a potu v souladu s DIN 53160

Vysoce odolné vůči vznícení v souladu s ÖNORM A-1605 (odolnost vůči zápalným zdrojům)

Vysoce ohnivzdorné v souladu s ÖNORM B 3800

ISO9001, ISO 14001, ISO14025

BARVA A POVRCH DESEK

Buk přírodní – povrch desky



BARVA KOVU PODNOŽE

Eloxované stříbro – kování

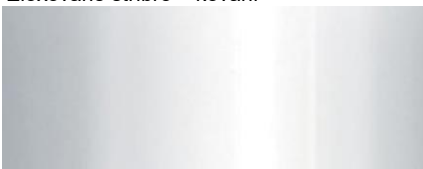

ILUSTRAČNÍ OBRÁZEK

Axonometrie



Madlo třmínkové / zámek



Organizér pro psací potřeby



Zásuvka z černé umělé hmoty



B2.1 - PARAVANY STOLOVÉ, CLONY STOLOVÉ

Paraván

Rozměr: L 1800, V 450 mm

POPIS VÝROBKŮ

Paraván stolový
třetí rovina pracovního stolu
látkou potažený panel s organizační
lišťou pro upevnění odkládacích
přihrádek

Vzor



TECHNICKÁ SPECIFIKACE

Materiál:

- Čalouněný překližkový panel, potažený látkou, pro organizační prvky a příslušenství, například držáky obrazovek, přihrádky na pomůcky a psací potřeby a pořadače dokumentů

- Látka min. 80.000 cyklů; látka s certifikátem EN1021-1/2, ONORM B3825, ONORM 3800-1-Q1, barva středně šedá

Požadované certifikáty:

- ISO 9001, ISO 14001, ISO 14025

- Vysoce odolné vůči vznícení v souladu s ÖNORM A-1605 (odolnost vůči zápalným zdrojům)

- Vysoce ohnivzdorné v souladu s ÖNORM B 3800

- EPD certifikát produktu

- Pracovní stoly dle EN 527-1, EN 527-2 a EN 527-3

BARVA A POVRCH DESEK

Buk přírodní – povrch desky



BARVA KOVU PODNOŽE

Potahová látka - horní část panelu

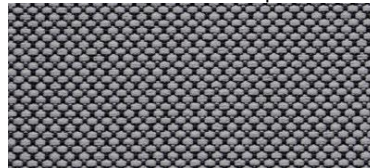

ILUSTRÁČNÍ OBRÁZEK

Axonometrie

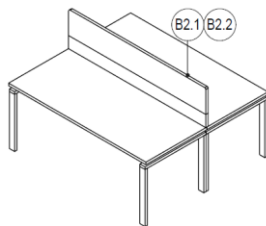

B2.2 - PARAVANY STOLOVÉ, CLONY STOLOVÉ

Paraván

Rozměr: L 1600, V 450 mm

POPIS VÝROBKŮ

Paraván stolový
třetí rovina pracovního stolu
látkou potažený panel s organizační
lišťou pro upevnění odkládacích
přihrádek

Vzor



TECHNICKÁ SPECIFIKACE

Materiál:

- Čalouněný překližkový panel, potažený látkou, pro organizační prvky a příslušenství, například držáky obrazovek, přihrádky na pomůcky a psací potřeby a pořadače dokumentů

- Látka min. 80.000 cyklů; látka s certifikátem EN1021-1/2, ONORM B3825, ONORM 3800-1-Q1, barva středně šedá

Požadované certifikáty:

- ISO 9001, ISO 14001, ISO 14025

- Vysoce odolné vůči vznícení v souladu s ÖNORM A-1605 (odolnost vůči zápalným zdrojům)

- Vysoce ohnivzdorné v souladu s ÖNORM B 3800

- EPD certifikát produktu

- Pracovní stoly dle EN 527-1, EN 527-2 a EN 527-3

BARVA A POVRCH DESEK

Buk přírodní – povrch desky



BARVA KOVU PODNOŽE

Potahová látka - horní část panelu

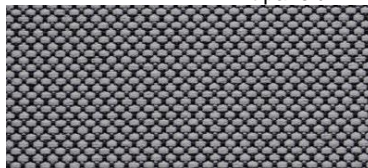

ILUSTRÁČNÍ OBRÁZEK

Axonometrie

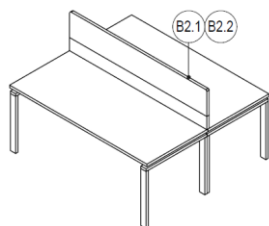

B2.3 - CLONY STOLOVÉ

Rozměr: L 2057, V 374 mm

POPIS VÝROBKŮ

Clona stolová
kolenní clona pracovního stolu A1.4
perforovaný ocelový plech

Vzor



TECHNICKÁ SPECIFIKACE

Materiál:

Kolenní clona ocelový rám děrovaný upravený práškovou barvou výška min. 374 mm

Barva antracit dtto pracovní stůl

Požadované certifikáty:

ISO 9001, ISO 14001, ISO 14025

Vysoce odolné vůči vznícení v souladu s ÖNORM A-1605 (odolnost vůči zápalným zdrojům)

Vysoce ohnivzdorné v souladu s ÖNORM B 3800

EPD certifikát produktu

Pracovní stoly dle EN 527-1, EN 527-2 a EN 527-3

BARVA A POVRCH DESEK

Antracit - barva oceli

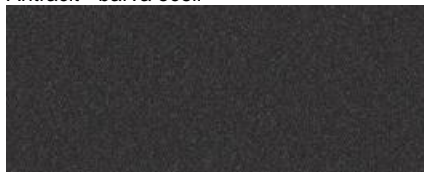

ILUSTRÁČNÍ OBRÁZEK

Axonometrie

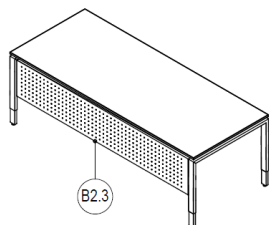

C1.1 - ŽIDLE KANCELÁŘSKÉ (PRACOVNÍ)

Rozměr:
CV 1070-1245; VS 415-530; Š/H 770

POPIS VÝROBKŮ

Židle kancelářská otočná
ergonomická, s 3D područkami
sedák čalouněný látkou, barva tmavě
šedočerná
vysoké opěradlo se síťovinou, barva černá

Vzor



TECHNICKÁ SPECIFIKACE

Komfort optimalizovaného sezení:
Měkké čalounění a ergonomicky tvarovaná sedadlová skořepina zajišťují pocit pohodlí také během dlouhého sezení
Výškově nastavitelné opěradlo

Nastavení sedadla:

Hloubku sedadla lze snadno nastavit na konkrétní velikost těla Synchronizační mechanismus pro dynamické sezení:
Synchronizační naklápěcí mechanismus pro jemně harmonizovaný pohyb sedadla a opěradla stimuluje dynamické a aktivní sezení

Veškerá nastavení lze pohodlně provádět v sedě pomocí pouze jednoho ovládacího prvku

Rychlé nastavení podle hmotnosti:

Nastavování tažné pružiny opěradla k přizpůsobení hmotnosti těla sedícího je nahrazeno pohodlným rychle nastavujícím mechanismem

Rám / mechanismus:

Pětiramenná základna z hliníku litého pod tlakem

Černá brzděná dvojitá kolečka, Ø 60 mm, s tvrdým pojezdovým povrchem pro koberec

Synchronizační mechanismus uzamykatelný ve čtyřech polohách s nastavením tažné pružiny

Nastavovací rozsah: sedadlo max. 13°, sklon opěradla max. 23°; nastavení tažné pružiny od 40 do 120 kg, se zabudovaným nastavováním hloubky sedadla

Plynule výškově nastavitelné sedadlo pomocí samonosného pneumatického pístu podle DIN 4550, odpružení sedadla, nastavitelná výška opěradla

Sedadlo:

Překližka, čalouněná s polyéterovou pěnou (objemová hmotnost 33 kg/m³, kompresní tvrdost 4,8 kPa), tloušťka 50 mm

Čalounění látka 100% polyester FR, barva šedočerná

Látka min. 80.000 cyklů, látka s certifikátem EN1021-1/2, ONORM B3825, ONORM 3800-1-Q1

Síťované opěradlo:

Rám z ocelových trubek opatřený síťovinou (Trevira CS, 100% polyester, třída zápalnosti B1, Q1)

Odolnost síťovaného opěradla vůči nárazům

Opěrky rukou:

Opěrky rukou nastavitelné do požadované výšky a šířky, měkké polštářky opěrek rukou, podpěry opěrek rukou z černého plastu

Kříž:

Leštěný hliník

Kolečka velká s brzdou

Požadované certifikáty:

Kancelářské židle pracovní dle EN 1335-1, EN 1335-2 a EN 1335-3

GS certifikát

EPD certifikát produktu

ISO 9001, ISO 14001, ISO 14025

BARVA A POVRCH

Potahová látka - sedák



Síťový potah - opěradlo



BARVA KOVU PODNOŽE

Leštěný hliník - kříž



C1.2 - ŽIDLE KANCELÁŘSKÉ (PRACOVNÍ)

Rozměr:
CV 1260-1480; VS 415-530; Š/H 770

POPIS VÝROBKŮ

Židle kancelářská otočná
ergonomická, s 3D područkami
s opěrkou hlavy
sedák čalouněný kůží, barva béžová
opěradlo a opěrka čalouněné kůží, barva béžová

Vzor



TECHNICKÁ SPECIFIKACE

Komfort optimalizovaného sezení:
Měkké čalounění a ergonomicky tvarovaná sedadlová skořepina zajišťují pocit pohodlí také během dlouhého sezení
Výškově nastavitelné opěradlo

Nastavení sedadla:

Hloubku sedadla lze snadno nastavit na konkrétní velikost těla Synchronizační mechanismus pro dynamické sezení:
Synchronizační naklápěcí mechanismus pro jemně harmonizovaný pohyb sedadla a opěradla stimuluje dynamické a aktivní sezení

Veškerá nastavení lze pohodlně provádět v sedě pomocí pouze jednoho ovládacího prvku
Mechanismus s integrovaným pozitivním naklápěním sedadla dopředu

Rychlé nastavení podle hmotnosti:

Nastavování tažné pružiny opěradla k přizpůsobení hmotnosti těla sedícího je nahrazeno pohodlným rychle nastavujícím mechanismem

Rám / mechanismus:

Pětiramenná základna z hliníku leštěného

Černá brzděná dvojitá kolečka, Ø 60 mm, s tvrdým pojezdovým povrchem pro koberec

Synchronizační mechanismus uzamykatelný ve čtyřech polohách s nastavením tažné pružiny

Nastavovací rozsah: sedadlo max. 13°, sklon opěradla max. 23°; nastavení tažné pružiny od 40 do 120 kg, se zabudovaným nastavováním hloubky sedadla

Mechanismus naklápění sedadla vpředu až o 3°

Možnost volby: mechanismus s automatickým nastavením hmotnosti

Plynule výškově nastavitelné sedadlo pomocí samonosného pneumatického pístu podle DIN 4550, odpružení sedadla

Nastavitelná výška opěradla

Sedadlo:

Překližka, čalouněná s polyéterovou pěnou (objemová hmotnost 33 kg/m³, kompresní tvrdost 4,8 kPa), tloušťka 50 mm
Kůže evropská min. 2 mm tloušťka, barva béžová

Opěradlo čalouněné:

Překližka, čalouněná s pěnovým materiálem (objemová hmotnost 25 kg/m³, kompresní tvrdost 4,5 kPa), tloušťka 30 mm

Vnější strana opěradla potažena kůží, odpovídá čalounění vnitřní straně opěradla

Kůže evropská min. 2 mm tloušťka, barva béžová

Opěrky rukou:

Opěrky rukou nastavitelné do požadované výšky a šířky, měkké polštářky opěrek rukou, podpěry opěrek rukou z leštěného hliníku

Kříž:

Leštěný hliník; kolečka velká s brzdou

Požadované certifikáty:

Kancelářské židle pracovní dle EN 1335-1, EN 1335-2 a EN 1335-3

GS certifikát; EPD certifikát produktu; ISO 9001, ISO 14001, ISO 14025

BARVA A POVRCH

Potahová látka - sedák

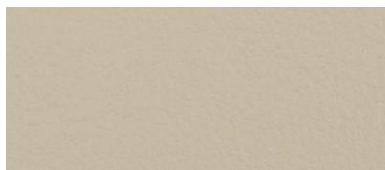

BARVA KOVU PODNOŽE

Leštěný hliník - kříž



C2.1 - ŽIDLE JEDNACÍ

Rozměr:
CV 920; VS 445; Š 590; H 610

POPIS VÝROBKŮ

Židle jednací – pérovka
trubková konstrukce s područkami
sedák čalouněný látkou, barva tmavě šedočerná
opěradlo se síťovinou, barva černá

Vzor



TECHNICKÁ SPECIFIKACE

Rám:
Ocelové trubky Ø 25 x 2,5 mm, pochromované

Úprava noh:
Plastové kluzáky

Skořepina čalouněná:
Překližka, čalouněná s polyéterovou pěnou (objemová hmotnost 33 kg/m³, kompresní tvrdost 4,8 kPa), tloušťka 50 mm
Látka min. 80.000 cyklů. Látka s certifikátem EN1021-1/2, ONORM B3825, ONORM 3800-1-Q1
Barva šedočerná

Síťované opěradlo:
Rám z ocelových trubek opatřený síťovinou (Trevira CS, 100% polyester, třída zápalnosti B1, Q1)
Barva černá

Opěrky rukou:
Černé plastové polštářky opěrek rukou

Požadované certifikáty:
Kancelářské židle pracovní dle EN 1335-1, EN 1335-2 a EN 1335-3
GS certifikát
EPD certifikát produktu
ISO 9001, ISO 14001, ISO 14025

BARVA A POVRCH

Potahová látka - sedák



Síťový potah – opěradlo



BARVA KOVU PODNOŽE

Leštěný hliník - kříž



C3.1 - ŽIDLE KONFERENČNÍ

Rozměr:

Š 497; VS 450 / 460; CV 805; H 530 nízká záda

POPIS VÝROBKŮ

Židle konferenční
stohovatelná židle
sedáková skořepina buková překližka
nečalouněná
podnož z precizních ocelových trubek
umělohmotné kluzáky
barva dřeva – buk
barva kovu – pochromování

Vzor



TECHNICKÁ SPECIFIKACE

Rám bez opěrek rukou:

Přední a zadní část rámu z přesné trubkové oceli Ø 18 mm x 1,5 mm ohýbané, boční podnože z ocelového plechu 2 mm přivařeného k přední a zadní části rámu

Barva kovu pochromování

Stohovací ochrana:

Židle se stohují na rám, stohovací ochrana je na boční podnoži rámu; vyrobena z polyamidu s integrovanými spojovacími prvky pro spojování do řad

Stohovatelná: 8 ks

Překližková skořepina:

Bočně dýhovaný buk, tloušťka 9 mm, ergonomicky tvarovaný

Požadované certifikáty:

Kancelářské židle pracovní dle EN 1335-1, EN 1335-2 a EN 1335-3

GS certifikát

EPD certifikát produktu

ISO 9001, ISO 14001, ISO 14025

BARVA A POVRCH

Buk přírodní - skořepina



BARVA KOVU PODNOŽE

Pochromovaná ocel - trubková konstrukce



C3.2 - ŽIDLE KONFERENCEČNÍ

Rozměr:

Š 497; VS 450 / 460; CV 805; H 530 nízká záda

POPIS VÝROBKŮ

Židle konferenční
stohovatelná židle
sedáková skořepina buková překližka
čalouněná látkou z vnitřní strany (sedák vč. opěradla)
barva tmavě šedočerná
podnož z precizních ocelových trubek
umělohmotné kluzáky
barva dřeva – buk
barva kovu – pochromování

Vzor



TECHNICKÁ SPECIFIKACE

Rám bez opěrek rukou:

Přední a zadní část rámu z přesné trubkové oceli Ø 18 mm x 1,5 mm ohýbané, boční podnože z ocelového plechu 2 mm přivařeného k přední a zadní části rámu

Barva kovu pochromování

Stohovací ochrana:

Židle se stohují na rám, stohovací ochrana je na boční podnoži rámu; vyrobena z polyamidu s integrovanými spojovacími prvky pro spojování do řad

Stohovatelná: 8 ks

Překližková skořepina:

Bočně dýhovaný buk, tloušťka 9 mm, ergonomicky tvarovaný

Vnitřní strana skořepiny čalouněná: řezaná pěna (polyéter) 15 mm N5063, látkový potah s bočními prošivanými švy na sedadle a opěradle

Látka min. 80.000 cyklů; látka s certifikátem EN 1021-1/2, ONORM B3825, ONORM 3800-1-Q1

Požadované certifikáty:

Kancelářské židle pracovní dle EN 1335-1, EN 1335-2 a EN 1335-3

GS certifikát

EPD certifikát produktu

ISO 9001, ISO 14001, ISO 14025

BARVA A POVRCH

Buk přírodní – skořepina



Potahová látka - sedák, opěradlo



BARVA KOVU PODNOŽE

Pochromovaná ocel - trubková konstrukce



C3.3 - ŽIDLE KONFERENCEČNÍ

Rozměr:

Š 497; VS 450 / 460; CV 805; H 530 nízká záda

POPIS VÝROBKŮ

Židle konferenční
stohovatelná židle
sedáková skořepina buková překližka
čalouněná kůží z vnitřní strany (sedák vč. opěradla)
barva béžová
podnož z precizních ocelových trubek
umělohmotné kluzáky
barva dřeva – černá
barva kovu – pochromování

Vzor



TECHNICKÁ SPECIFIKACE

Rám bez opěrek rukou:

Přední a zadní část rámu z přesné trubkové oceli Ø 18 mm x 1,5 mm ohýbané, boční podnože z ocelového plechu 2 mm přivařeného k přední a zadní části rámu

Barva kovu pochromování

Stohovací ochrana:

Židle se stohují na rám, stohovací ochrana je na boční podnoži rámu; vyrobena z polyamidu s integrovanými spojovacími prvky pro spojování do řad

Stohovatelná: 8 ks

Překližková skořepina:

Bočně dýhovaný buk, tloušťka 9 mm, ergonomicky tvarovaný

Vnitřní strana skořepiny čalouněná: řezaná pěna (polyéter) 15 mm N5063,

Potah kůže evropská min. 2 mm tloušťka

Požadované certifikáty:

Kancelářské židle pracovní dle EN 1335-1, EN 1335-2 a EN 1335-3

GS certifikát

EPD certifikát produktu

ISO 9001, ISO 14001, ISO 14025

BARVA A POVRCH

Americký ořech tabák - skořepina



Potahová látka - sedák, opěradlo

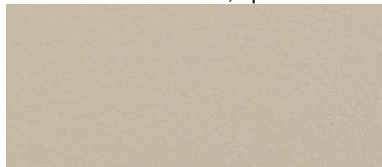

BARVA KOVU PODNOŽE

Pochromovaná ocel - trubková konstrukce



C3.5 - ŽIDLE KONFERENČNÍ

Rozměr:

Š 536; VS 444; CV 850; H 570

POPIS VÝROBKŮ

Vzor



Židle konferenční
stohovatelná židle s područkami
sedáková skořepina dvou barevný plast. Přední strana mat, zadní vysoký lesk.
nečalouněná
podnož z precizních ocelových trubek
umělohmotné kluzáky
barva kovu – pochromování
židle stohovatelná až 15 ks

Židle s možností spojování do řad bez použití spojek: Asymetrický rám, spojovací rám, spojovací a stohovací prvky z plastu

TECHNICKÁ SPECIFIKACE

Rám s opěrkou rukou:

Trubky 26 x 15 x 1,5 mm s přesné oceli. Barva kovu pochromování.

Stohovací ochrana:

Židle se stohují na rám, stohovací ochrana je na boční podnoži rámu; vyrobena z polyamidu s integrovanými spojovacími prvky pro spojování do řad

Stohovatelná: 15 ks

Překližková skořepina:

polypropylenová (kompaktní vstřikování do formy) Přední strana mat, zadní strana vysoký lesk. Možnost dvoubarevné židle v různých barevných kombinacích.

Požadované certifikáty:

Kancelářské židle pracovní dle EN 1335-1, EN 1335-2 a EN 1335-3

GS certifikát

ISO 9001, ISO 14001,

BARVA A POVRCH

Buk přírodní - skořepina



BARVA KOVU PODNOŽE

Pochromovaná ocel - trubková konstrukce

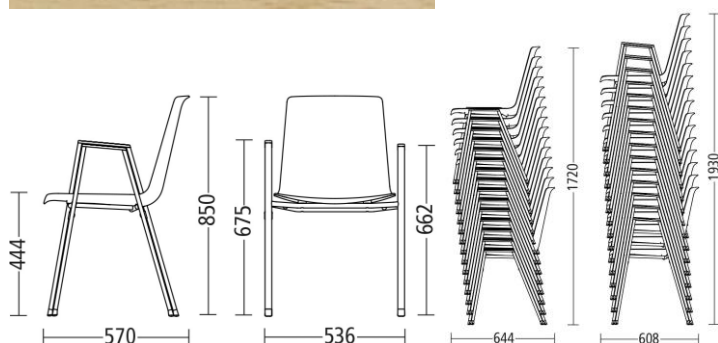
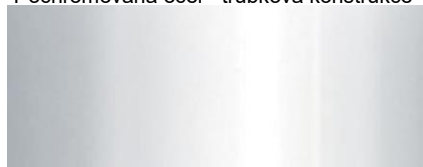

C4.1 - KŘESLA, SOFA

Rozměr:

Š 925; Hloubka 780; CV 645; VS 370

POPIS VÝROBKŮ

Křeslo čalouněné
komfortní křeslo pro komerční prostory
čalouněné látkou, barva tmavě
šedočerná
chromované nohy
nosnost 120 kg

TECHNICKÁ SPECIFIKACE

Kostra:

Masivní dřevo buk nebo dub

Podnož:

Ocelové nohy

Barva kovu pochromování

Plastové kluzáky

Nosnost:

120 kg / 1 místo

Potah:

Látkový elastický

Látka min. 80.000 cyklů; látka s certifikátem EN1021-1/2

Barva šedočerná

Požadované certifikáty:

GS certifikát

EPD certifikát produktu

ISO 9001, ISO 14001, ISO 14025

Vzor



BARVA A POVRCH

Potahová látka - sedák, opěradlo



BARVA KOVU PODNOŽE

Pochromovaná ocel - trubková konstrukce



C4.2 - KŘESLA, SOFA

Rozměr:

Š 1450; Hloubka 780; CV 645; VS 370

POPIS VÝROBKŮ

Sofa čalouněné 2místné
komfortní křeslo pro komerční prostory
čalouněné látkou, barva tmavě šedočerná
chromované nohy
nosnost 120 kg / 1 místo

TECHNICKÁ SPECIFIKACE

Kostra:

Masivní dřevo buk nebo dub

Podnož:

Ocelové nohy

Barva kovu pochromování

Plastové kluzáky

Nosnost:

120 kg / 1 místo

Potah:

Látkový elastický

Látka min. 80.000 cyklů; látka s certifikátem EN1021-1/2

Barva šedočerná

Požadované certifikáty:

GS certifikát

EPD certifikát produktu

ISO 9001, ISO 14001, ISO 14025

BARVA A POVRCH

Potahová látka - sedák, opěradlo



BARVA KOVU PODNOŽE

Pochromovaná ocel - trubková konstrukce



Vzor



C4.3 - KŘESLA, SOFA

Rozměr:

Š 1990; Hloubka 780; CV 645; VS 370

POPIS VÝROBKŮ

Sofa čalouněné 3místné
komfortní křeslo pro komerční prostory
čalouněné látkou, barva tmavě šedočerná
chromované nohy
nosnost 120 kg / 1 místo

TECHNICKÁ SPECIFIKACE

Kostra:

Masivní dřevo buk nebo dub

Podnož:

Ocelové nohy

Barva kovu pochromování

Plastové kluzáky

Nosnost:

120 kg / 1 místo

Potah:

Látkový elastický

Látka min. 80.000 cyklů; látka s certifikátem EN1021-1/2

Barva šedočerná

Požadované certifikáty:

GS certifikát

EPD certifikát produktu

ISO 9001, ISO 14001, ISO 14025

Vzor



BARVA A POVRCH

Potahová látka - sedák, opěradlo



BARVA KOVU PODNOŽE

Pochromovaná ocel - trubková konstrukce

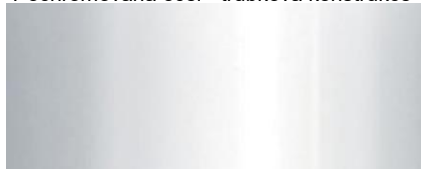

C4.4 - KŘESLA, SOFA

Rozměr:

Š 925; Hloubka 780; CV 645; VS 370

POPIS VÝROBKŮ

Křeslo čalouněné
komfortní křeslo pro komerční prostory
čalouněné kůží, barva béžová
chromované nohy
nosnost 120 kg

TECHNICKÁ SPECIFIKACE

Kostra:

Masivní dřevo buk nebo dub

Podnož:

Ocelové nohy

Barva kovu pochromování

Plastové kluzáky

Nosnost:

120 kg / 1 místo

Potah:

Potah kůže evropská min. 2 mm tloušťka

Barva béžová

Požadované certifikáty:

GS certifikát, EPD certifikát produktu, ISO 9001, ISO 14001, ISO 14025

BARVA A POVRCH

Potahová kůže - sedák, opěradlo

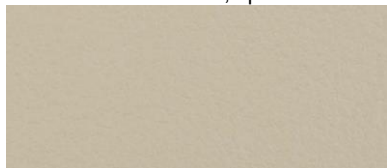

BARVA KOVU PODNOŽE

Pochromovaná ocel - trubková konstrukce



Vzor



C4.5 - KŘESLA, SOFA

Rozměr:

Š 925; Hloubka 780; CV 645; VS 370

POPIS VÝROBKŮ

Křeslo klubové (klubovka)
anglické klubové kožené křeslo
čalouněné kůží, barva červenohnědá
kožené provedení antique
nohy z tvrdého dřeva
nosnost 120 kg

Vzor



TECHNICKÁ SPECIFIKACE

Kostra:

- Masivní dřevo buk nebo dub, kovový pružinový rošt

Podnož:

Nohy z tvrdého dřeva

Barva – americký ořech tabák

Plastové kluzáky

Nosnost:

120 kg / 1 místo

Potah:

Potah kůže anglická min. 2 mm tloušťka, sedák hladký, opěrák prošíváný

Barva červenohnědá

Požadované certifikáty:

GS certifikát, EPD certifikát produktu, ISO 9001, ISO 14001, ISO 14025

BARVA A POVRCH

Potahová kůže - sedák, opěradlo

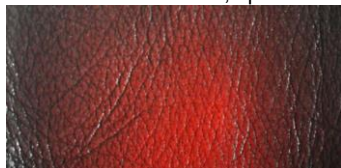

BARVA KOVU PODNOŽE

Dřevěné nohy - americký ořech tabák



C5.1 - LAVIČKY ŠATNÍ

Rozměr:
L 1000; Š 360; V 420

POPIS VÝROBKŮ

Lavička šatní
- deska LTD 18/25 mm
- ABS laserová hrana
- povrch lamino - buk přírodní

TECHNICKÁ SPECIFIKACE

Materiál:
Kvalitní nábytková laminovaná dřevotřískka
Horní (sedací) deska tl. 25 mm
Ostatní části deska tl. 18 mm
Hrany dílů jsou oplepeny plastovou ABS hranou v dezénu desky
Spodní hrany nohou jsou opatřeny plastovými nožičkami o výšce 5 mm

Požadované certifikáty:
EPD certifikát produktu
ISO 9001
ISO 14001
ISO 14025

BARVA A POVRCH

Buk přírodní - skořepina



Vzor



Půdorys

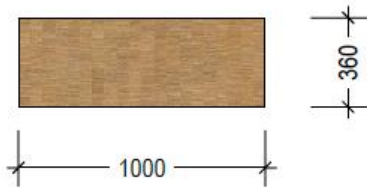

D1.1 - SKŘÍNĚ S POLICEMI, SKŘÍNĚ A SKŘÍŇKY ŠATNÍ

Rozměr:

L 750, Š 400, V 2100 mm

POPIS VÝROBKŮ

Skříň s policemi vysoká
korpus, zadní stěna, police: deska
LTD 19 mm, povrch lamino – buk přírodní
dvířka: deska LTD 19 mm, povrch lamino – oblázková šedá
laserová ABS hrana 2 mm
podnož nohy ocelové – elox stříbrný
kování – povrch broušená nerez

Vzor

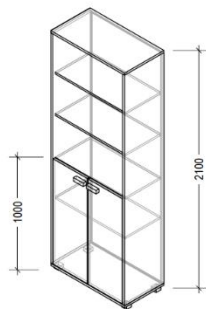

TECHNICKÁ SPECIFIKACE

Materiál:

Jakostní třívrstvá dřevotřísková deska tl. 19 mm z melaminové pryskyřice podle DIN 68765, PNORM/EN 14322 emisní třída E1

Hladká a vlhku odolná laserová hrana ABS 2 mm

Korpus pevně sklížen

Police podle DIN 68874 L75 s uživatelskou zátěží max. 20 kg

Zámek

Požadované certifikáty:

DIN EN 14073-2 verze 2004

DIN EN 14073-3 verze 2004

DIN EN 14074 verze 2004

EPD certifikát produktu

Skupina namáhání 1B v souladu s DIN 68861 nebo 1B1 v souladu s ÖNORM A-1605

Odolné vůči vodním páram v souladu s DIN 53799

Odolné vůči slinám a potu v souladu s DIN 53160

Vysoce odolné vůči vznícení v souladu s ÖNORM A-1605 (odolnost vůči zápalným zdrojům)

Vysoce ohnivzdorné v souladu s ÖNORM B 3800.

ISO 9001, ISO 14001, ISO 14025

BARVA A POVRCH

Buk přírodní - povrch korpusu a polic



Oblázková šedá - povrch dvířek

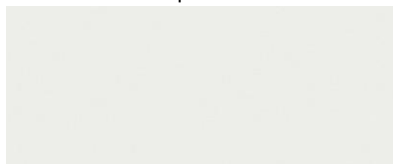

Eloxované stříbro - povrch podnože

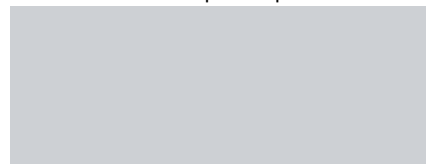

Madlo třmínkové / zámek



D1.2 - SKŘÍNĚ S POLICEMI, SKŘÍNĚ A SKŘÍŇKY ŠATNÍ

Rozměr:

L 750, Š 400, V 1000 mm

POPIS VÝROBKŮ

Skříň s policemi nízká
korpus, zadní stěna, police: deska LTD 19 mm,
povrch lamino – buk přírodní
dvířka: deska LTD 19 mm, povrch lamino – oblázková šedá
laserová ABS hrana 2 mm
podnož nohy ocelové – elox stříbrný
kování – povrch broušená nerez

Vzor

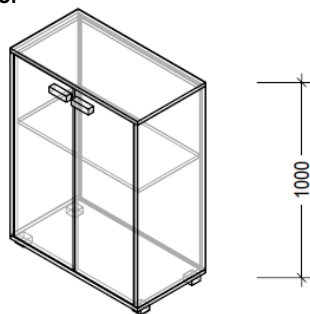

TECHNICKÁ SPECIFIKACE

Materiál:

Jakostní třívrstvá dřevotřísková deska tl. 19 mm z melaminové pryskyřice podle DIN 68765, PNORM/EN 14322 emisní třída E1

Hladká a vlhku odolná laserová hrana ABS 2 mm

Korpus pevně sklížen

Police podle DIN 68874 L75 s uživatelskou zátěží max. 20 kg

Zámek

Požadované certifikáty:

DIN EN 14073-2 verze 2004

DIN EN 14073-3 verze 2004

DIN EN 14074 verze 2004

EPD certifikát produktu

Skupina namáhání 1B v souladu s DIN 68861 nebo 1B1 v souladu s ÖNORM A-1605

Odolné vůči vodním páram v souladu s DIN 53799

Odolné vůči slinám a potu v souladu s DIN 53160

Vysoce odolné vůči vznícení v souladu s ÖNORM A-1605 (odolnost vůči zápalným zdrojům)

Vysoce ohnivzdorné v souladu s ÖNORM B 3800.

ISO 9001, ISO 14001, ISO 14025

BARVA A POVRCH

Buk přírodní - povrch korpusu a polic



Oblázková šedá - povrch dvířek

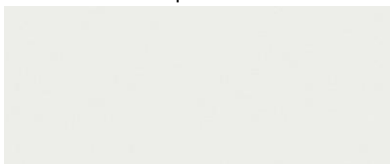

Eloxované stříbro - povrch podnože

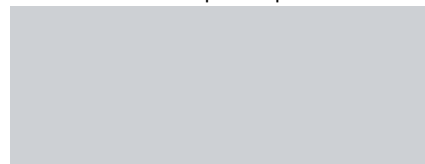

Madlo třmínkové / zámek



D1.3 - SKŘÍŇ S POLICEMI, SKŘÍŇ A SKŘÍŇKY ŠATNÍ

Rozměr:

L 750, Š 400, V 2100 mm

POPIS VÝROBKŮ

Skříň s policemi vysoká
korpus, zadní stěna, police:
deska dřevotřísková tl. 19 mm, povrch
přírodní dýha americký ořech tabák, dřevěná hrana
dvířka: deska dřevotřísková tl. 19 mm,
povrch přírodní dýha jasan stříbřitě šedý, dřevěná hrana
podnož nohy ocelové – elox stříbrný
kování – povrch broušená nerez

Vzor

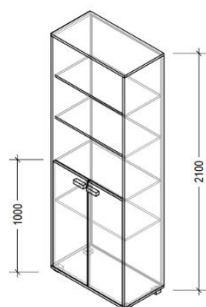

TECHNICKÁ SPECIFIKACE

Materiál:

Jakostní třívrstvá dřevotřísková deska z melaminové pryskyřice podle DIN 68765, PNORM/EN 14322 emisní třída E1, povrch přírodní dýha
Dřevěná hrana
Korpus pevně sklížen
Police podle DIN 68874 L75 s uživatelskou zátěží max. 20 kg
Zámek

Požadované certifikáty:

DIN EN 14073-2 verze 2004

DIN EN 14073-3 verze 2004

DIN EN 14074 verze 2004

EPD certifikát produktu

Skupina namáhání 1B v souladu s DIN 68861 nebo 1B1 v souladu s ÖNORM A-1605

Odolné vůči vodním páram v souladu s DIN 53799

Odolné vůči slinám a potu v souladu s DIN 53160

Vysoce odolné vůči vznícení v souladu s ÖNORM A-1605 (odolnost vůči zápalným zdrojům)

Vysoce ohnivzdorné v souladu s ÖNORM B 3800.

ISO 9001, ISO 14001, ISO 14025

BARVA A POVRCH

Americký ořech tabák



Jasan stříbřitě šedý - povrch dvířek



Eloxované stříbro - povrch podnože

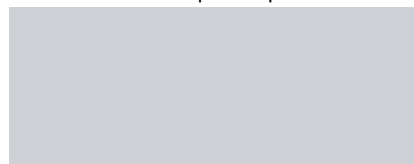

Madlo třmínkové / zámek



D1.4 - SKŘÍŇĚ S POLICEMI, SKŘÍŇĚ A SKŘÍŇKY ŠATNÍ

Rozměr:

L 750, Š 400, V 1000 mm

POPIS VÝROBKŮ

Skříň s policemi nízká
korpus, zadní stěna, police:
deska dřevotřísková tl. 19 mm, povrch
přírodní dýha americký ořech tabák, dřevěná hrana
dvířka: deska dřevotřísková tl. 19 mm,
povrch přírodní dýha jasan stříbřitě šedý, dřevěná hrana
podnož nohy ocelové – elox stříbrný
kování – povrch broušená nerez

Vzor

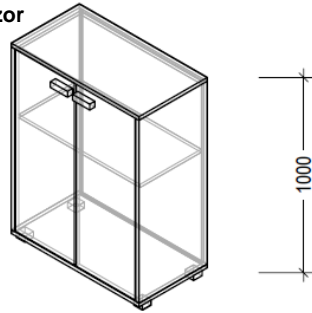

TECHNICKÁ SPECIFIKACE

Materiál:

Jakostní třívrstvá dřevotřísková deska z melaminové pryskyřice podle DIN 68765, PNORM/EN 14322 emisní třída E1, povrch přírodní dýha
Dřevěná hrana
Korpus pevně sklížen
Police podle DIN 68874 L75 s uživatelskou zátěží max. 20 kg
Zámek

Požadované certifikáty:

DIN EN 14073-2 verze 2004

DIN EN 14073-3 verze 2004

DIN EN 14074 verze 2004

EPD certifikát produktu

Skupina namáhání 1B v souladu s DIN 68861 nebo 1B1 v souladu s ÖNORM A-1605

Odolné vůči vodním páram v souladu s DIN 53799

Odolné vůči slinám a potu v souladu s DIN 53160

Vysoce odolné vůči vznícení v souladu s ÖNORM A-1605 (odolnost vůči zápalným zdrojům)

Vysoce ohnivzdorné v souladu s ÖNORM B 3800.

ISO 9001, ISO 14001, ISO 14025

BARVA A POVRCH

Americký ořech tabák



Jasan stříbřitě šedý - povrch dvířek



Eloxované stříbro - povrch podnože

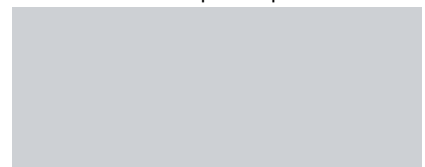

Madlo třmínkové / zámek

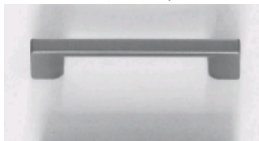

D1.5 - SKŘÍŇ S POLICEMI, SKŘÍŇĚ A SKŘÍŇKY ŠATNÍ

Rozměr:

L 750, Š 400, V 2100 mm

POPIS VÝROBKŮ

Skříň šatní vysoká
korpus, zadní stěna, police:
deska dřevotřísková tl. 19 mm, povrch
přírodní dýha americký ořech tabák, dřevěná hrana
dvířka: deska dřevotřísková tl. 19 mm,
povrch přírodní dýha jasan stříbřitě šedý, dřevěná hrana
šatní tyč ocelová - pochromováno
podnož nohy ocelové – elox stříbrný
kování – povrch broušená nerez

Vzor

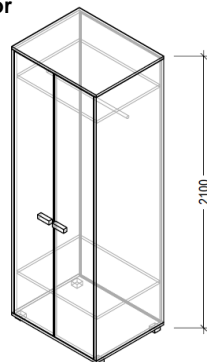

TECHNICKÁ SPECIFIKACE

Materiál:

Jakostní třívrstvá dřevotřísková deska z melaminové pryskyřice podle DIN 68765, PNORM/EN 14322 emisní třída E1, povrch přírodní dýha
Dřevěná hrana
Korpus pevně sklížen
Police podle DIN 68874 L75 s uživatelskou zátěží max. 20 kg
Zámek

Požadované certifikáty:

DIN EN 14073-2 verze 2004

DIN EN 14073-3 verze 2004

DIN EN 14074 verze 2004

EPD certifikát produktu

Skupina namáhání 1B v souladu s DIN 68861 nebo 1B1 v souladu s ÖNORM A-1605

Odolné vůči vodním parám v souladu s DIN 53799

Odolné vůči slinám a potu v souladu s DIN 53160

Vysoce odolné vůči vznícení v souladu s ÖNORM A-1605 (odolnost vůči zápalným zdrojům)

Vysoce ohnivzdorné v souladu s ÖNORM B 3800.

ISO 9001, ISO 14001, ISO 14025

BARVA A POVRCH

Americký ořech tabák



Jasan stříbřitě šedý - povrch dvířek



Eloxované stříbro - povrch podnože



Madlo třmínkové / zámek



D1.6 - SKŘÍŇ S POLICEMI, SKŘÍŇĚ A SKŘÍŇKY ŠATNÍ

Rozměr:

L 750, Š 400, V 2100 mm

POPIS VÝROBKŮ

Skříň s policemi vysoká
korpus, zadní stěna, police: deska LTD 19 mm,
povrch lamino – buk přírodní
laserová ABS hrana 2 mm
podnož nohy ocelové – elox stříbrný
kování - povrch broušená nerez

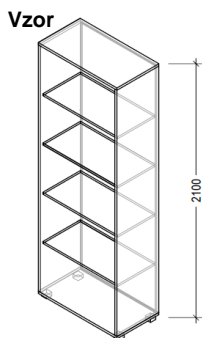

TECHNICKÁ SPECIFIKACE

Materiál:

Jakostní třívrstvá dřevotřísková deska tl. 19 mm z melaminové pryskyřice podle DIN 68765, PNORM/EN 14322 emisní třída E1

Hladká a vlhku odolná laserová hrana ABS 2 mm

Korpus pevně sklížen

Police podle DIN 68874 L75 s uživatelskou zátěží max. 20 kg

Zámek

Požadované certifikáty:

DIN EN 14073-2 verze 2004

DIN EN 14073-3 verze 2004

DIN EN 14074 verze 2004

EPD certifikát produktu

Skupina namáhání 1B v souladu s DIN 68861 nebo 1B1 v souladu s ÖNORM A-1605

Odolné vůči vodním páráům v souladu s DIN 53799

Odolné vůči slinám a potu v souladu s DIN 53160

Vysoce odolné vůči vznícení v souladu s ÖNORM A-1605 (odolnost vůči zápalným zdrojům)

Vysoce ohnivzdorné v souladu s ÖNORM B 3800.

ISO 9001, ISO 14001, ISO 14025

BARVA A POVRCH

Buk přírodní - povrch korpusu a polic



Eloxované stříbro – povrch podnože

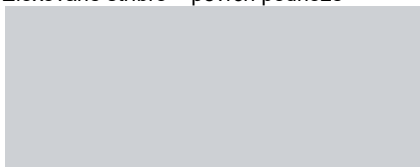

D1.7 - SKŘÍNĚ S POLICEMI, SKŘÍNĚ A SKŘÍŇKY ŠATNÍ

Rozměr:

L 600, Š 400, V 1750 mm

POPIS VÝROBKŮ

Skříňka šatní dvojitá
korpus, zadní stěna, police: deska LTD 19 mm,
povrch lamino – buk přírodní
podnož ocelová - elox stříbrný
kování - povrch broušená nerez

Vzor



TECHNICKÁ SPECIFIKACE

Materiál:

Jakostní třívrstvá dřevotřísková deska tl. 19 mm z melaminové pryskyřice podle DIN 68765, PNORM/EN 14322 emisní třída E1

Hladká a vlhku odolná laserová hrana ABS 2 mm

Korpus pevně sklížen

Speciální polyuretanové lepidlo plastových hran zabraňuje pronikání vlhkosti mezi spoje dřevotřísky

Skříň na kovové podnoži v barvě elox stříbrný

Spodní odkládací dno je perforováno pro odvádění případných nečistot

Konstrukce zámku poskytuje bezpečné uzamknutí visacím zámkem

Kovové opláštění dveří kolem zámku zajišťuje bezpečnost a trvanlivost, je tvarováno současně jako madlo dveří

Součástí standardní výbavy je dvojháček a dvě police

Ventilace je zajištěna otvory v zadní stěně

Dvířka skříně jsou osazena čtyřmi kovovými závěsy

Požadované certifikáty:

EPD certifikát produktu

ISO 9001

ISO 14001

ISO 14025

BARVA A POVRCH

Buk přírodní - povrch korpusu a polic



Eloxované stříbro – povrch podnože

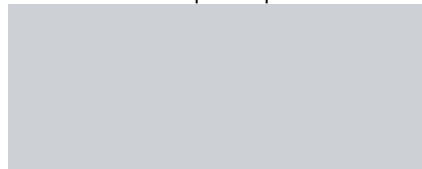

Půdorys

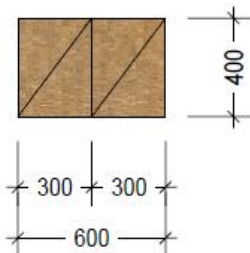

D2.1 - STĚNY VĚŠÁKOVÉ

Rozměr:

L 500, Š 200, V 1840 mm

POPIS VÝROBKŮ

Věšáková stěna s policí
nástěnná deska, police: deska LTD 19 mm,
povrch lamino - buk přírodní
laserová ABS hrana 2 mm
kování - šatní háčky 20x50x180: povrch broušená nerez
počet háčků: 3 ks

Vzor



TECHNICKÁ SPECIFIKACE

Materiál:

Jakostní třívrstvá dřevotřísková deska tl. 19 mm z melaminové pryskyřice podle DIN 68765, PNORM/EN 14322 emisní třída E1

Hladká a vlhku odolná laserová hrana ABS 2 mm

Pevně sklíženo, police podle DIN 68874 L75 s uživatelskou zátěží max. 20 kg

Nerez háčky – spodní a horní část

Osazení:

Osazeno na stěnu – dolní hrana ve výšce 60 mm nad podlahou, horní hrana +2,00 m

Požadované certifikáty:

EPD certifikát produktu

ISO 9001

ISO 14001

ISO 14025

BARVA A POVRCH

Buk přírodní - povrch korpusu a polic



Nerez broušená – háčky



Šatní háčky



D2.2 - STĚNY VĚŠÁKOVÉ

Rozměr:
L 1000, Š 200, V 1840 mm

POPIS VÝROBKŮ

Věšáková stěna s policí
nástěnná deska, police: deska LTD 19 mm,
povrch lamino - buk přírodní
laserová ABS hrana 2 mm
kování - šatní háčky 20x50x180: povrch broušená nerez
počet háčků: 6 ks

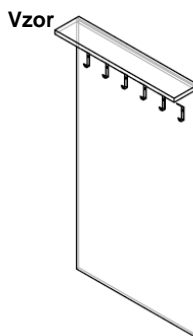

TECHNICKÁ SPECIFIKACE

Materiál:

Jakostní třívrstvá dřevotřísková deska tl. 19 mm z melaminové pryskyřice podle DIN 68765, PNORM/EN 14322 emisní třída E1
Hladká a vlhku odolná laserová hrana ABS 2 mm
Pevně sklíženo, police podle DIN 68874 L75 s uživatelskou zátěží max. 20 kg
Nerez háčky – spodní a horní část

Osazení:

Osazeno na stěnu – dolní hrana ve výšce 60 mm nad podlahou, horní hrana +2,00 m

Požadované certifikáty:

EPD certifikát produktu
ISO 9001
ISO 14001
ISO 14025

BARVA A POVRCH

Buk přírodní - povrch korpusu a polic



Nerez broušená - háčky

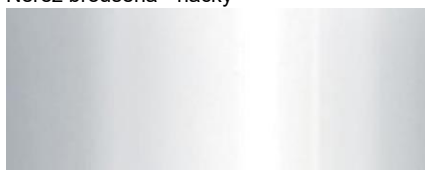

Šatní háčky



D2.3 - STĚNY VĚŠÁKOVÉ

Rozměr:
L 1300, Š 200, V 1840 mm

POPIS VÝROBKŮ

Věšáková stěna s policí
nástěnná deska, police: deska LTD 19 mm,
povrch lamino - buk přírodní
laserová ABS hrana 2 mm
kování - šatní háčky 20x50x180: povrch broušená nerez
počet háčků: 8 ks

Vzor

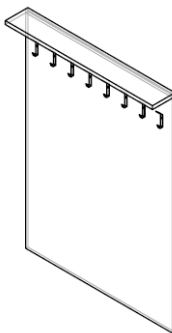

TECHNICKÁ SPECIFIKACE

Materiál:

Jakostní třívrstvá dřevotřísková deska tl. 19 mm z melaminové pryskyřice podle DIN 68765, PNORM/EN 14322 emisní třída E1
Hladká a vlhku odolná laserová hrana ABS 2 mm
Pevně sklížená, police podle DIN 68874 L75 s uživatelskou zátěží max. 20 kg
Nerez háčky – spodní a horní část

Osazení:

Osazeno na stěnu – dolní hrana ve výšce 60 mm nad podlahou, horní hrana +2,00 m

Požadované certifikáty:

EPD certifikát produktu
ISO 9001
ISO 14001
ISO 14025

BARVA A POVRCH

Buk přírodní - povrch korpusu a polic



Nerez broušená – háčky

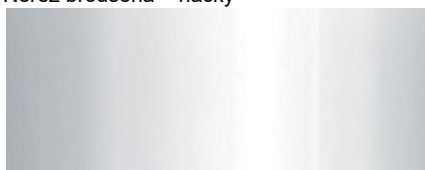

Šatní háčky



D2.5 - STĚNY VĚŠÁKOVÉ

Rozměr:
L 500, Š 22, V 1840 mm

POPIS VÝROBKŮ

Věšáková stěna s policí
nástěnná deska, police: deska LTD 19 mm,
povrch lamino – buk přírodní
laserová ABS hrana 2 mm
kování – šatní háčky 20x50x180: povrch broušená ner ez
počet háčků: 13 ks

Vzor



TECHNICKÁ SPECIFIKACE

Materiál:

Jakostní třívrstvá dřevotřísková deska tl. 19 mm z melaminové pryskyřice podle DIN 68765, PNORM/EN 14322 emisní třída E1,
povrch přírodní dýha
Dřevěná hrana
Nerez 2háčky

Osazení:

Osazeno na stěnu – dolní hrana ve výšce 60 mm nad podlahou, horní hrana +2,00 m

Požadované certifikáty:

EPD certifikát produktu
ISO 9001
ISO 14001
ISO 14025

BARVA A POVRCH

Buk přírodní - povrch korpusu a polic



Nerez broušená – háčky

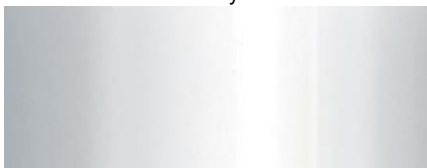

Šatní háčky



D2.6 - STĚNY VĚŠÁKOVÉ

Rozměr:
L 1300, Š 200, V 1840 mm

POPIS VÝROBKŮ

Věšáková stěna s policí
nástěnná deska. police:
deska dřevotřísková, povrch přírodní dýha, dřevěná hrana
kování – šatní háčky 20x50x180:
povrch broušená nerez
počet háčků: 8 ks

Vzor

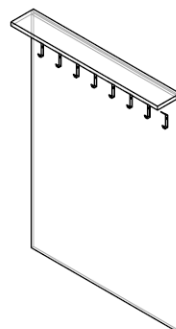

TECHNICKÁ SPECIFIKACE

Materiál:

Jakostní třívrstvá dřevotřísková deska tl. 22 mm z melaminové pryskyřice podle DIN 68765, PNORM/EN 14322 emisní třída E1,
povrch přírodní dýha
Dřevěná hrana
Nerez 2háčky

Osazení:

Osazeno na stěnu – dolní hrana ve výšce 60 mm nad podlahou, horní hrana +2,00 m

Požadované certifikáty:

EPD certifikát produktu
ISO 9001
ISO 14001
ISO 14025

BARVA A POVRCH

Buk přírodní - povrch korpusu a polic



Nerez broušená – háčky



Šatní háčky



E1.1 - LOGO NÁSTĚNNÉ A FÓLIOVÉ

Rozměr:
L 1000, Š 600, V 50 mm

POPIS VÝROBKŮ

Nástěnné logo osvětlené
materiál desky: nerez plech kartáčovaný – kruhový vzor
osvětlení: opakní bílý difuzér
polykarbonátový s podsvícením LED pásky

TECHNICKÁ SPECIFIKACE

Umístění loga:
Osvětlené logo bude instalováno na stěně kanceláří managementu
Logo je napájeno zezadu ze stěny skrytým příívodem
Půdorysné umístění loga je zakótováno v půdorysech jednotlivých podlaží
Výškové umístění loga: DH +1,5 a HH +2,1 m od podlahy

Materiál:

Těleso loga je vytvořeno z nerezového plechu s kartáčovaným povrchem s kruhovým vzorem
Čelní strana rozměru 1000 x 600 mm je doplněna bočnicemi šířky 50 mm
Výřezy v čelní straně odpovídají zkrácenému logu Dopravního podniku - písmena "dpo", viz poznámka níže v tomto textu
Výřezy budou vyplněny ze zadní strany nerez plechu difuzorem z polykarbonátové opakní bílé desky (mléčný difuzér), která bude podsvícena LED páskými vyskládanými do loga

Osvětlení:

LED pásy budou osazeny na zadní stranu loga, budou doplněny napájecím zdrojem 24 V s příkonem dle celkového příkonu LED pásků (20 W/m)

Elektrické připojení silnoproud - 230 V

LED pásek bude v provedení 20W/m 24V CRI98 IP20

Barva světla: denní bílá

Teplota chromatičnosti: 4000-4500 K

Světelný tok: 2070 lm/m

Flexibilní LED pásek je vybaven spodní lepicí páskou pro snadnou montáž, je ohebný a dobře kopíruje místo instalace; lze zkracovat po 5 cm a spojovat mezi sebou

Vybavení loga bude doplněno zabudovanou dimLED přijímací jednotkou jednobanálovou vč. zesilovače signálu

Další vybavení je externí dálkový ovladač dimLED jednobanálový, který umožňuje regulaci jasu: přímou volbu jasu 25, 50, 75, 100%, dále 3 volby jasu k uložení, ruční nastavení jasu a vypnutí/zapnutí loga

Poznámka - autorská práva:

Užití loga bude provedeno v souladu s licenční smlouvou k výkonu práva dílo užít, která byla/bude uzavřena mezi autorem loga a nabyvatelem oprávnění – licence

BARVA A POVRCH

Nerez plech kartáčovaný - kruhový vzor



LED pásek



Dálkový ovladač



Pohled

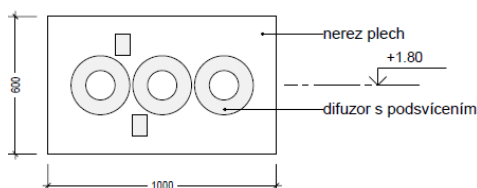

Vzor

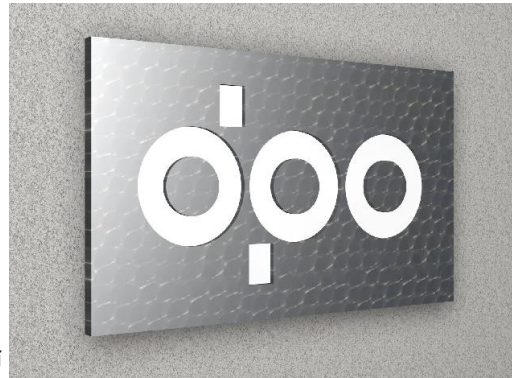

E3.1 - OBKLAD DŘEVĚNÝ

Rozměr:
L 2695, Š 870, V 80-120 mm

POPIS VÝROBKŮ

Obklad dřevěný:
vsazené nerez lišty evokující kolejnice
2x dveře se skrytou zárubní

TECHNICKÁ SPECIFIKACE

Umístění obkladu:
Obklad bude instalován na stěně kanceláře managementu č. 304
Osazeno na stěnu - dolní hrana v úrovni podlahy, horní hrana v úrovni stropu

Materiál:
Jakostní třívrstvá dřevotřísková deska tl. 22 mm z melaminové pryskyřice podle DIN 68765, PNORM/EN 14322 emisní třída E1;
povrch přírodní dýha, dřevěná hrana
Obklad bude instalován na dřevěný rošt 50 x 30 mm
Lišty z nerez plechu šířky 55 mm (viditelná část š. 35 mm) budou vsazeny do zafrézovaných drážek obkladu; drážky budou opatřeny masivní dřevěnou hranou

Požadované certifikáty: ISO 9001, ISO 14001, ISO 14025

Pohled

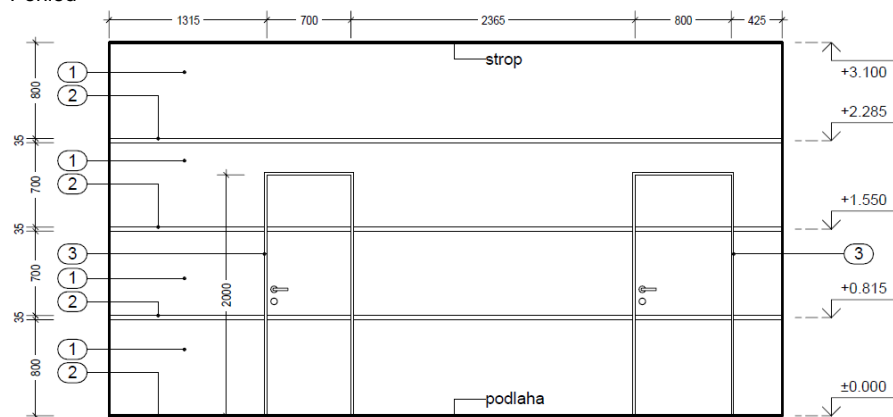

Půdorys

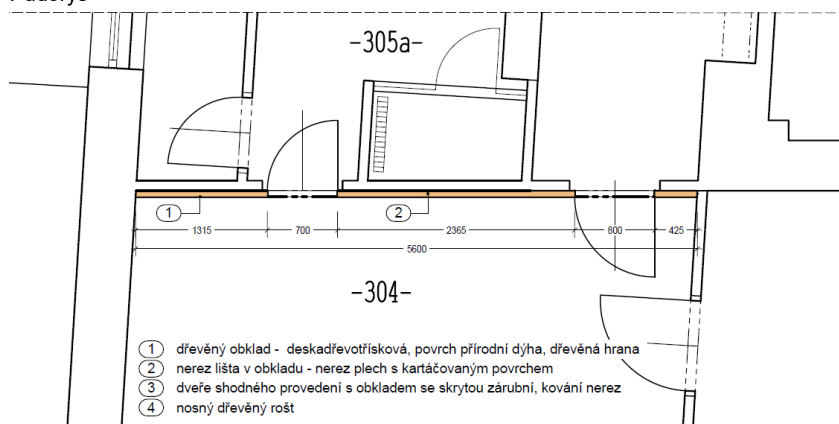

Americký ořech tabák - povrch desky

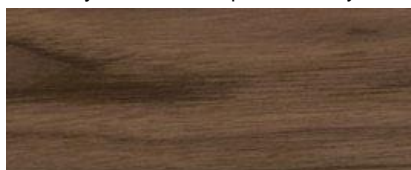

Nerez broušená - lišty, kování



E4.1 - PULTY

Rozměr:

L 5335, Š 2145-2370

V pultu 1100 mm; V stěny 850 mm; V prosvětlovacího pásu 200 mm; V pracovního stolu 740 mm

POPIS VÝROBKŮ

Svítidlo závěsné LED

materiál tělesa: hliníkový plech

osvětlení: 3x opakní bílý difuzér z polykarbonátu

Vzor

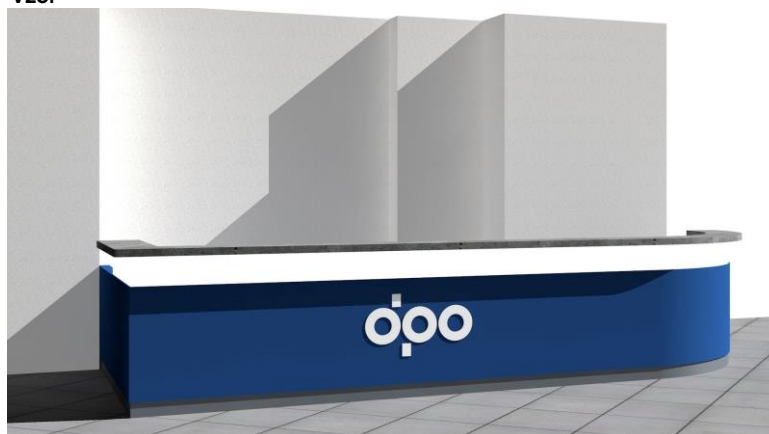

TECHNICKÁ SPECIFIKACE

Recepční pult

Stěny pultu: rám svařovaný z ocelových uzavřených profilů 40/40 mm obložený z obou stran, obklad rovný LTD tl. 19 mm, obklad obloukový laminovaná překližka ohýbaná, barva tmavě modrá dle tmavší části loga DPO (odstín bude vyzorkován), boční stěny kotveny ke stěnám, boční dvířka s vložkovým zámkem

Deska recepčního pultu – umělý kámen – hrana tl. 50 mm (90 % z přírodních surovin – drcený křemen, zrcadla, sklo, žula + 10% pryskyřice, pigmenty a aditiva), vzor terazzo šedé (evokující terazzo schodišťových podest)

Soklík: zapuštěný o 10 mm, obklad nerez plechem, povrch kartáčovaný přírodní

Prosvětlovací pás: vnitřní strana LTD dtto stěna pultu, vnější plocha směrem do veřejného prostoru krytá difuzérem

z polykarbonátové opakní bílé desky, která bude podsvícena LED pásky vyskládanými do plochy

Osvětlení: LED pásky s napájecím zdrojem 24 V s příkonem dle celkového příkonu LED pásků (20 W/m), elektrické připojení silnoproud - 230 V, LED pásek v provedení 20W/m 24V CRI98 IP20, barva světla: denní bílá, teplota chromatičnosti: 4000-4500 K, světelný tok: 2070 lm/m; prosvětlené logo "dpo" na stěně pultu - provedení shodné (el. rozvody skryté ve stěně pultu, napojení ze zdi)

Poznámka – autorská práva: užití loga bude provedeno v souladu s licenční smlouvou k výkonu práva dílo užít, která byla/bude uzavřena mezi autorem loga a nabyvatelem oprávnění – licence

Pracovní stůl recepce:

Materiál deska: plošně lisovaná dřevotřísková deska 19 mm s umakartovým povrchem, bezešvá laserová ABS hrana odolná proti vlhkosti, tloušťka 2 mm. Barva hrany odpovídá barvě desky stolu.

Průchodka Ø 80 mm, bílé barvy, kabelový horizontální kanál

Podnož: noha z trubkové oceli 80 x 80 mm, výška stolu 74 cm, barva podnože: stříbrná komaxitová barva

Držák PC – ocelová trubka 30 x 50 mm, kompaktní deska 275 x 420 x 12 mm, šrouby vespod desky, může být upevněn buď na levé nebo na pravé straně, kabelový kanál: plechový kanál s umělohmotnými boky, odklápěcí, kovové části opatřené bílou práškovou barvou

Pohled



Umělý kámen

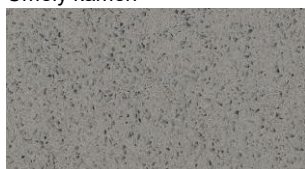

E4.1 – PULTY

Pohled 2

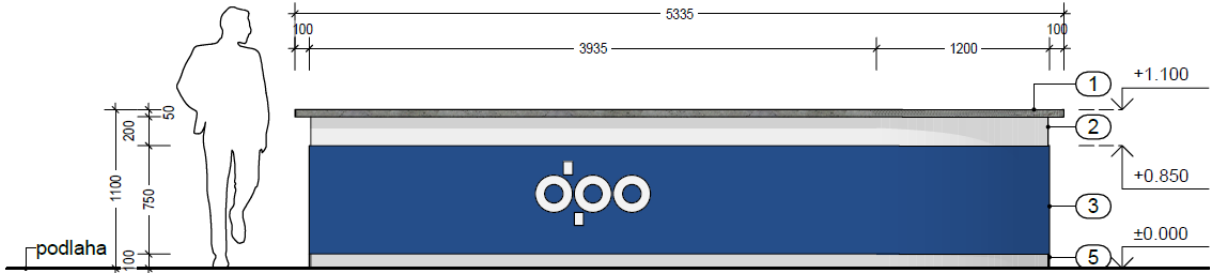

Pohled 3

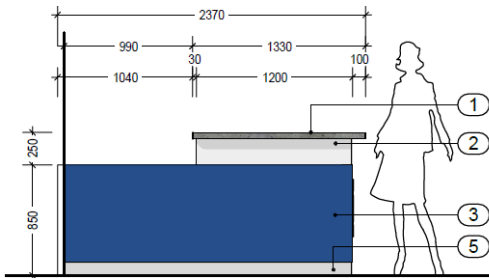

Pohled 4

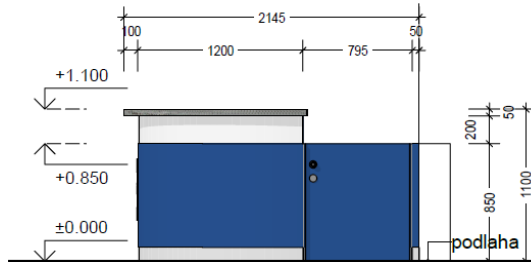

Půdorys

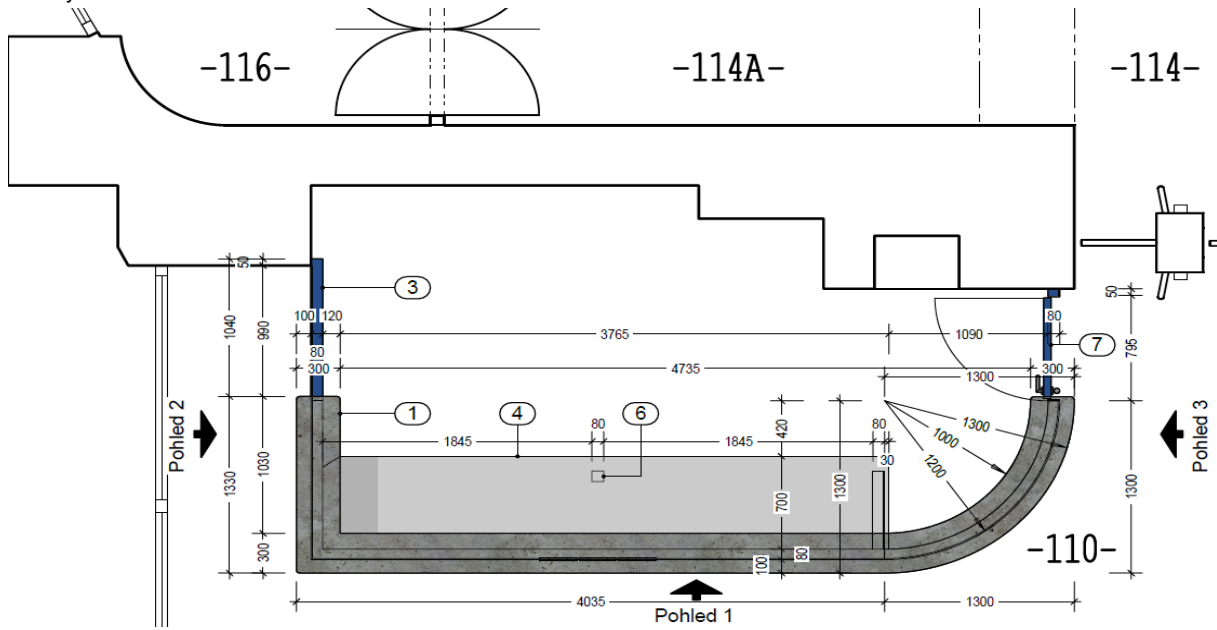

E4.2 - PULTY

Rozměr:

L 1400-1455, Š 400, V 30 mm

POPIS VÝROBKŮ

Pult v obslužném okénku

materiál desky: umělý kámen – hrana tl. 30 mm

vzor terazzo šedé

TECHNICKÁ SPECIFIKACE

Pult v obslužném okénku

Materiál desky: umělý kámen – hrana tl. 30 mm (90 % z přírodních surovin – drcený křemen, zrcadla, sklo, žula + 10 % pryskyřice, pigmenty a aditiva), vzor terazzo šedé (evokující terazzo schodišťových podest)

Materiál bude vyzorkován před výrobou

Pohled

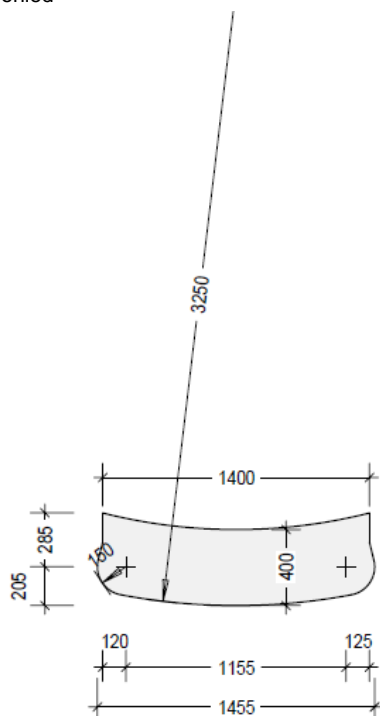

Umělý kámen



E4.3 - PULTY

Rozměr:

L 1400, Š 350, V 30 mm

POPIS VÝROBKŮ

Pult v obslužném okénku

materiál desky: umělý kámen – hrana tl. 30 mm

vzor terazzo šedé

TECHNICKÁ SPECIFIKACE

Pult v obslužném okénku

- materiál desky: umělý kámen – hrana tl. 30 mm (90 % z přírodních surovin – drcený křemen, zrcadla, sklo, žula + 10 % pryskyřice, pigmenty a aditiva), vzor terazzo šedé (evokující terazzo schodišťových podest)

- materiál bude vyzorkován před výrobou

Pohled

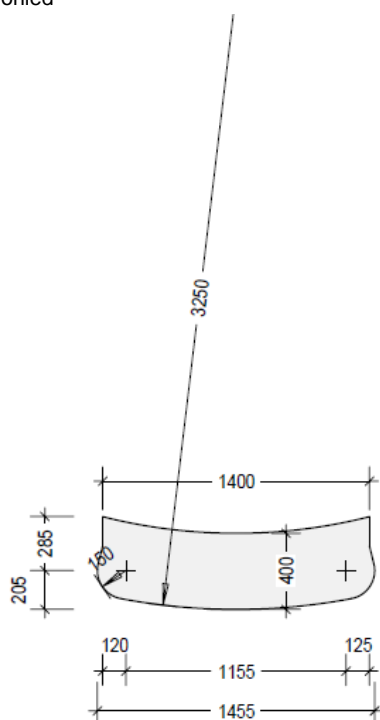

Umělý kámen

