

NÁRYS

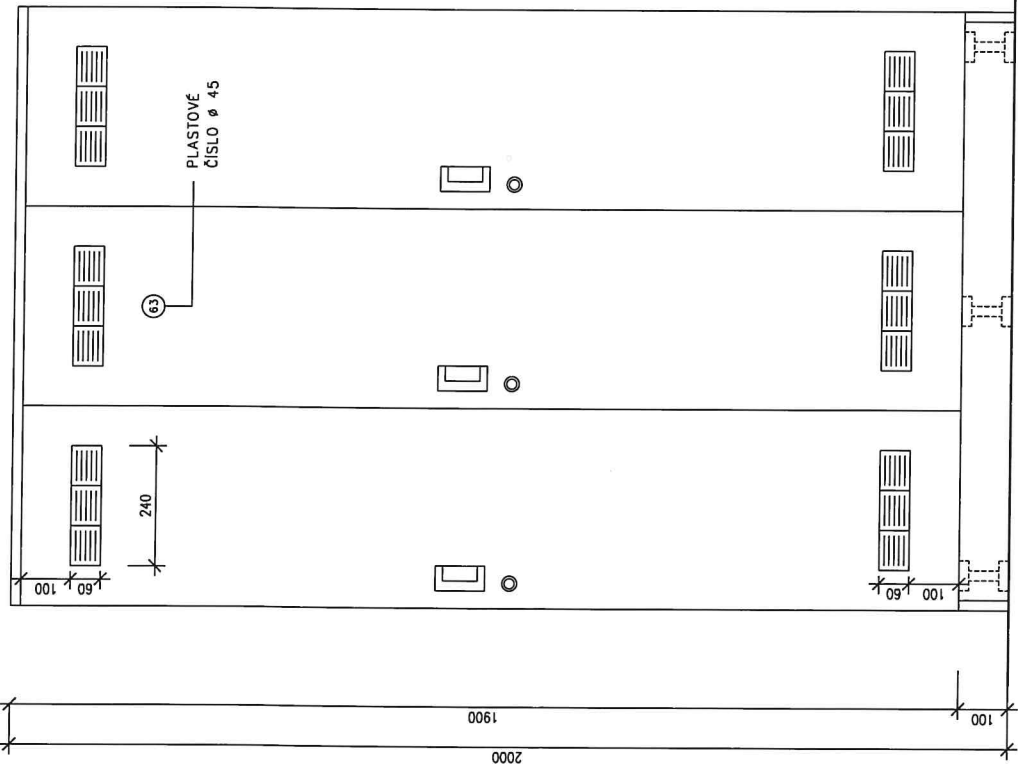

ŘEZ AA

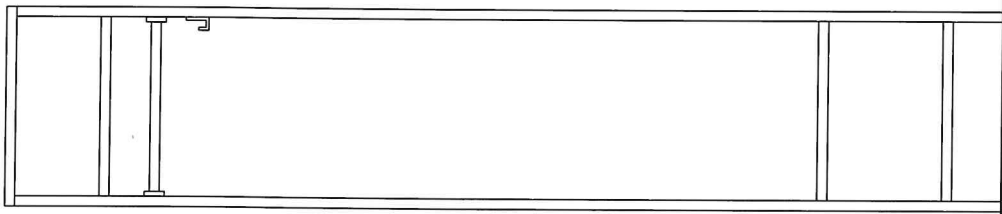

BOKORYS

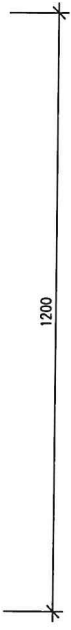
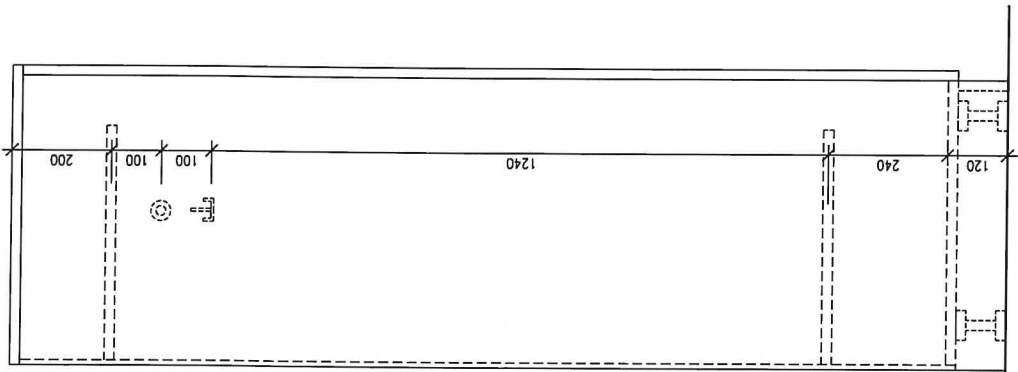

PŮDORYS

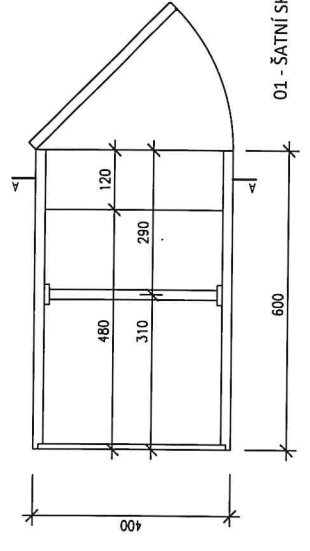

01 - ŠATNÍ SKŘÍŇKA TROJÍLNÁ

02

ČÍSLO VÝKRESU:

ÚNOR 2021

DATAUM:

STUPĚŇ PD: STUDIE

J. BARTOŠ

PROJEKTANT:

NÁZEV AKCE:

OBEDNATEL: MBÚ v.v.i.  
ZHOTOVITEL: FUTURELAB TECHNOLOGY s.r.o.

DETAIL 1 - SKŘÍŇKA

1 : 10

MĚŘÍTKO:

STUPĚŇ PD: STUDIE

J. BARTOŠ

PROJEKTANT:

NÁZEV AKCE:

OBEDNATEL: MBÚ v.v.i.  
ZHOTOVITEL: FUTURELAB TECHNOLOGY s.r.o.

## CENOVÁ NABÍDKA č.: 027-2022-NAB-01

pro společnost:

**Mikrobiologický ústav AV ČR, v.v.i.**

██████████  
Vídeňská 1083

142 20 Praha 4

**Akce: Výroba a instalace šatních skříní v místnosti B012**

Předkládáme Vám cenovou nabídku na výrobu a instalaci šatních skříněk dle přiložené specifikace a výkresové dokumentace:

<b>Cena celkem bez DPH</b>	<b>381 425,00 Kč</b>
DPH 21%	80 099,25 Kč
Cena včetně DPH	461 524,25Kč

Uvedená cena je včetně dopravy, výnosu, instalace a likvidace obalů.

Termín dodání: na základě termínu přijetí objednávky

Platnost nabídky: do 15.6.2022

Platební podmínky: bankovním převodem, splatnost faktury 14 dnů

Adresa realizace: Fyziologický ústav AV ČR, v.v.i., Vídeňská 1083, 142 00 Praha 4

Příloha: Příloha č. 1 - Výkaz výměr

Příloha č. 2 – Standardy prvků

Příloha č. 3 – Výkresová dokumentace

V Praze dne 18.5.2022

Jiří Bartoš

FUTURELAB TECHNOLOGY s.r.o.

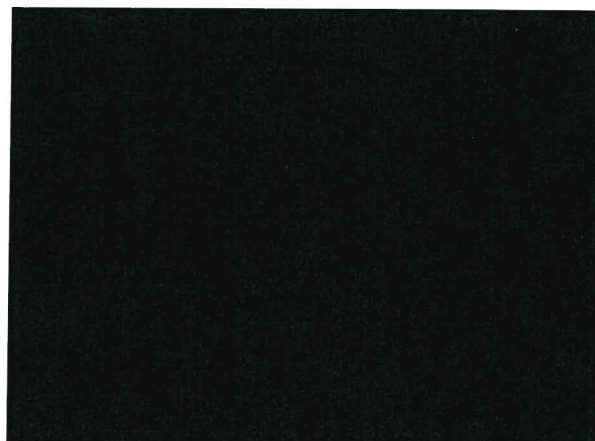

Mikrobiologický ústav AV ČR, v.v.i.

Vídeňská 1083

142 20 Praha 4

Umístění:

Šatny B012

Standardy prvků:

Korpus:

Kronospan 101 PE Front White, 112 PE Stone Grey,

Dvířka, sedák, police, deska zrcadla:

Kronospan 8431 SN Nagano, K006 PE Amber, K077 PW Light Cherry

Záda:

Kronospan bílá

ČÍSLO POLOŽKY	ROZMĚR š/h/v (mm)	POPIS	FOTO/ VÝKRES
SŠ.1 SŠ.2	400/600/2000 (sestavy 800/600/2000 a 1200/600/2000)	<p><b>Skříň šatní</b> provedení: dvířková, uzamykatelná, na soklu, v sestavách 2 (SŠ.1) a 3 ks (SŠ.2) <b>korpus:</b></p> <ul style="list-style-type: none"> <li>- LTD tl. 10 a 18 mm, hrana ABS 2 mm, poloměr zaoblení R2</li> <li>- zadní hrany hraněny ABS 1 mm, poloměr zaoblení R1</li> <li>- půda naložená s přesahem přes dvířka, dno naložené (dvířka překrývají dno)</li> <li>- záda zafrézovaná pohledová LTD tl. 10 mm</li> <li>- sokl vložený v= 100 mm včetně vnitřních rektifikačních nožek</li> <li>- kovová šatní tyč, oválná, chrom, včetně kovových úchytů</li> <li>- kovový dvojháček</li> <li>- sokl LTD tl. 18 mm, včetně PVC těsnění proti zatečení</li> <li>- korpus lepený za pomoci spojovacích lamel bez šroubových spojů</li> <li>- skříňe jsou vyráběny v sestavě 2 nebo 3 ks, vnitřní stojiny jsou společné pro levou a pravou skříň</li> <li>- v případě spojování skříní do řady jsou jednotlivé skříňe k sobě přišroubovány kovovým šroubovým spojením</li> <li>- minimální vnitřní hloubka korpusu 550 mm</li> </ul> <p><b>police:</b></p> <ul style="list-style-type: none"> <li>- LTD tl. 18 mm, přední hrana ABS tl. 2 mm, poloměr zaoblení R2</li> <li>- 2x police pevné (lepený ke korpusu za pomoci spojovacích lamel bez šroubových spojů)</li> </ul> <p><b>dvířka:</b></p> <ul style="list-style-type: none"> <li>- provedení naložená</li> <li>- LTD tl. 18 mm, hrana ABS 2 mm poloměr zaoblení R2</li> <li>- 3 kovové závěsy dvířek s rektifikací a integrovaným tlumením, s celoživotní garancí kvality, Hettich Sensys, minimální úhel otvírání 165°</li> <li>- cylindrický nábytkový zámek broušený nerez, jazýček zámku zajíždí do korpusu skříně</li> <li>- provedení jednodvířkové, levé nebo pravé provedení (dle umístění v jednotlivých řadách)</li> <li>- úchytka zafrézovaná, 143 x 35 mm, HETTICH 9071071 NIDUM L143/128, povrch eloxovaný hliník</li> <li>- 2x větrací mřížka, 250x60 mm, povrch eloxovaný hliník</li> <li>- číselné značení skříní, samolepící etiketa</li> </ul>	
OS.1	600/1000 1000/200/150	<p><b>Zrcadlo s policí</b></p> <ul style="list-style-type: none"> <li>- zrcadlo broušené včetně hran, lepené na LTD desce</li> <li>- LTD deska tl. 18 mm, hrana ABS 2 mm, poloměr zaoblení R2, kotvená do zdi</li> <li>- police LTD deska tl. 18 mm, hrana ABS 2 mm, poloměr zaoblení R2</li> <li>- včetně podpěr LTD deska tl. 18 mm, hrana ABS 2 mm, poloměr zaoblení R2</li> <li>- bez košů</li> </ul>	
OS.2	1200/400/450	<p><b>Lavice</b></p> <ul style="list-style-type: none"> <li>- kovová svařovaná lakovaná konstrukce, včetně rektifikace</li> <li>- jakl 30x30x2 mm, barva dle RAL</li> <li>- sedák LTD tl. 18 mm, hrana ABS 2 mm, poloměr zaoblení R2</li> </ul>	

Mikrobiologický ústav AV ČR, v.v.i.  
 Vídeňská 1083  
 142 20 Praha 4

Umístění: Šatny B012

**VÝKAZ VÝMĚR**

Č. POL.	ROZMĚR š/h/v (mm)	POPIS	MN.	CENA za ks	CENA celkem
SŠ.1	1200/600/2000	<u>Skříň šatní</u> provedení: v sestavách po 3 ks	9	██████████	██████████
SŠ.2	800/600/2000	<u>Skříň šatní</u> provedení: v sestavách po 2 ks	11	██████████	██████████
OS.1	600/1000 1000/200/150	<u>Zrcadlo s policí</u>	1	██████████	██████████
OS.2	1200/400/450	<u>Lavice</u>	3	██████████	██████████
<b>Cena celkem za položky</b>					<b>354 525,00</b>
Doprava					11 300,00
Montáž					15 600,00
<b>Cena celkem bez DPH</b>					<b>381 425,00</b>
DPH 21%					80 099,25
<b>Cena celkem včetně DPH</b>					<b>461 524,25</b>