

KUPNÍ SMLOUVA

č. objednatele VS-13540-4/ČJ-2021-801451 č. zhotovitele 0522-1353
uzavřená dle ustanovení § 2079 a následujících zákona č. 89/2012 Sb.,
občanského zákoníku, v platném znění (dále jen „občanský zákoník“), mezi:

I. Smluvní strany

1. Česká republika – Vězeňská služba České republiky
se sídlem Soudní 1672/1a, [REDACTED] Praha 4
Vazební věznice Litoměřice, Veitova 1, [REDACTED] Litoměřice
zastoupená plk. Ing. Otakarem Hamerníkem, ředitelem Vazební věznice Litoměřice
IČO: 00212423
DIČ: není plátcem DPH
bankovní spojení: ČNB Ústí nad Labem
č.ú.: [REDACTED]
(dále jen „kupující“) na straně jedné

a

2. Zvedací plošiny s.r.o.
se sídlem: Vratimovská 624/11, [REDACTED] Ostrava - Kuničky
zapsaný v obchodním rejstříku vedeném v Ostravě oddíl C, vložka [REDACTED]
zastoupená Radomírem Kvasnicou – jednatelem společnosti
IČO: 25850547
DIČ: [REDACTED]
bankovní spojení: ČSOB
č.ú.: [REDACTED]
(dále jen „prodávající“) na straně druhé

II. Předmět smlouvy

1. Předmětem této smlouvy je závazek prodávajícího dodat kupujícímu celkem 1 kus zvedací plošiny dle specifikace v poptávkovém listě uvedeném v příloze č.1 (dále jen „dodávka zvedací plošiny“), a to v souladu s Výzvou k podání nabídky č. j.: VS-13540-3/ČJ-2021-801451 ze dne [REDACTED], na jejímž základě je tato smlouva uzavírána a v souladu s nabídkou prodávajícího a prodávající umožní kupujícímu nabýt vlastnické právo ke zvedací plošině.
2. Kupující se zavazuje, že zvedací plošinu převezme a zaplatí za dodávku kupní cenu.
3. Prodávající prohlašuje, že zvedací plošina nemá žádné vady faktické ani právní.
4. Místem plnění je areál Vazební věznice Litoměřice, adresa Vězeňská služba České republiky, Vazební věznice Litoměřice, Veitova 1, [REDACTED] Litoměřice.



5. Součástí plnění je doprava plošiny do místa plnění, demontáž a likvidace původní plošiny, osazení a zprovoznění nové zdvihací plošiny a zaškolení obsluhy.
6. Prodávající se zavazuje k plošině předat tyto doklady: dodací listy, bezpečnostní pokyny, návody k užívání a obsluze, záruční a servisní listy, prohlášení o shodě. Veškerá dokumentace a veškeré doklady budou kupujícímu předány v českém jazyce.

III.

Kupní cena a platební podmínky

1. Prodávající prodává a kupující kupuje do svého vlastnictví zvedací plošinu uvedenou v čl. II. za cenu stanovenou na základě nabídky prodávajícího ve výši:
cena bez DPH [redacted]
DPH 21 % [redacted]
Celková cena včetně DPH [redacted]

Uvedená celková cena je maximální a nepřekročitelná.

Upraví-li před dodáním předmětu smlouvy obecně závazný předpis výši DPH, bude účtována DPH k příslušným zdanitelným plněním ve výši stanovené novou právní úpravou a kupní cena bude upravena písemným dodatkem k této smlouvě.

2. V ceně dle odst. 1 tohoto článku jsou zahrnuty veškeré náklady dle odst. 5 čl. II. smlouvy.
3. Cena díla bude kupujícím uhrazena na účet prodávajícího na základě jím vystavené faktury s 30. denní lhůtou splatnosti, počítanou ode dne doručení faktury kupujícímu. Prodávající se zavazuje doručit fakturu nejpozději do 5 dnů ode dne předání předmětu smlouvy. Nárok na fakturaci prodávajícímu vzniká po předání plošiny bez vad a nedodělků, na základě oboustranně schváleného protokolu o předání a převzetí, který bude nedílnou součástí faktury. Dnem úhrady kupní ceny je den připsání příslušné částky z účtu kupujícího ve prospěch účtu prodávajícího.
4. Faktura vystavená prodávajícím musí mít náležitosti daňového dokladu podle § 29 zákona č. 235/2004 Sb., o dani z přidané hodnoty, ve znění pozdějších předpisů. Faktura vystavená prodávajícím musí mít rovněž náležitosti dle § 11 zák. č. 563/1991 Sb., o účetnictví, ve znění pozdějších předpisů.
5. Pokud faktura nebude obsahovat uvedené náležitosti nebo bude obsahovat nesprávné cenové údaje, je kupující oprávněn ve lhůtě splatnosti fakturu bez úhrady vrátit k doplnění. Nová doba splatnosti začne plynout od doručení nové nebo opravené bezvadné faktury.
6. Kupující neposkytuje na zaplacení kupní ceny zálohy a ani jedna smluvní strana neposkytne druhé smluvní straně závdavek.
7. Čistopis faktur odpovídající formou, obsahem a náležitostmi tomuto článku Smlouvy a ve formátu *. pdf Příkazník doručí elektronicky na adresu ePodatelny Příkazce:
[redacted]



IV.

Práva a povinnosti smluvních stran, záruka za jakost

1. Prodávající se zavazuje odevzdat předmět smlouvy kupujícímu v čase dle této smlouvy spolu s veškerou technickou dokumentací.
2. Kupující se zavazuje poskytnout prodávajícímu potřebnou součinnost k provádění dodávky plošiny.
3. Prodávající poskytuje kupujícímu záruku za jakost díla **po dobu 5 let** ode dne protokolárního předání plošiny kupujícímu.
4. Záruka se týká skrytých vad vzniklých při výrobě plošiny. Záruka se nevztahuje na závady způsobené mechanickým poškozením, neodbornou manipulací, vnější událostí nebo použitím plošiny v rozporu s obvyklým způsobem jejího používání, neodbornou obsluhou nebo opravou plošiny jiným než autorizovaným subjektem.
5. Uplatní-li kupující během záruční doby písemně vady, má se za to, že požaduje jejich bezplatné odstranění. O dobu reklamace, od jejího uplatnění do termínu odstranění vady, se sjednaná záruční doba prodlužuje.
6. Prodávající je povinen odstranit vady plošiny, jestliže je kupující písemně reklamoval na adresu prodávajícího uvedenou v hlavičce smlouvy nebo zaslanou elektronicky emailem na  a to v záruční době uvedené v odstavci 4. tohoto článku, a to nejpozději do 15 dnů ode dne doručení reklamace, nedojde-li po projednání k jiné dohodě. Kupující se zavazuje do doby příjezdu servisního technika ponechat plošinu ve stavu poruchy nebo na požádání servisního technika závadu předvést.
7. Kupující se zavazuje poskytnout součinnost při odstraňování poruch v záruční době.

V.

Čas plnění a nabytí vlastnického práva

1. Prodávající se zavazuje splnit celý předmět plnění dle této smlouvy specifikovaný v čl. II. této smlouvy nejpozději do .
2. Vlastnická práva k plošině přechází na kupujícího okamžikem podpisu protokolu o předání a převzetí oběma smluvními stranami a uhrazením předmětu plnění na účet prodávajícího. Současně s nabytím vlastnického práva přechází na kupujícího nebezpečí škody na věci.



VI.

Smluvní pokuta

1. Pro případ prodlení prodávajícího s dodáním plošiny a jejím uvedením do provozu v čase plnění dle čl. V. odst. 1 zaplatí prodávající smluvní pokutu ve výši 0,2 % z ceny uvedené v čl. III. odst. 1 smlouvy v Kč včetně DPH, a to za každý započatý den prodlení.

3. Pro případ prodlení prodávajícího s odstraněním vadného plnění v záruční době po dobu delší než 15 dní se sjednává smluvní pokuta ve výši 0,2 % z ceny soupravy uvedené v čl. III. odst. 1 smlouvy v Kč včetně DPH za každý den prodlení a každé jednotlivé vadné plnění.
4. Lhůta splatnosti dokladu k úhradě smluvních pokut činí 30 dní.
5. V případě prodlení kupujícího se zaplacením kupní ceny je prodávající oprávněn po něm požadovat úrok z prodlení ve výši stanovené zvláštním právním předpisem.

VII.

Zánik závazku

1. Smluvní strany se dohodly, že kupující je oprávněn odstoupit od smlouvy v případě, že:
 - a) poruší-li prodávající ustanovení čl. V odst. 1 a prodávající takové porušení nenapraví ani do jednoho týdne od obdržení výzvy kupujícího k nápravě porušení;
 - b) poruší-li prodávající své povinnosti dle ustanovení § 2106 občanského zákoníku.
2. Prodávající je oprávněn od smlouvy odstoupit v případě nesplnění povinností kupujícím dle čl. II. odst. 2 smlouvy.
3. Odstoupení od smlouvy musí být provedeno písemně a je účinné dnem jeho doručení druhé smluvní straně.
4. Smlouvu lze ukončit na základě písemné dohody smluvních stran.

VIII.

Uveřejňování smluv, výše skutečně uhrazené ceny a seznamu subdodavatelů

1. Prodávající si je vědom možnosti kupujícího uveřejnit na svém profilu tuto smlouvu včetně všech jejích případných změn a dodatků, výši skutečně uhrazené ceny za plnění této smlouvy a seznam subdodavatelů, kterým prodávající za plnění subdodávky uhradil více než 10 % z ceny za plnění dle této smlouvy.

2. Profilem kupujícího je elektronický nástroj, prostřednictvím kterého kupující, jako veřejný zadavatel dle zákona č. 134/2016 Sb., o veřejných zakázkách, ve znění pozdějších předpisů uveřejňuje informace a dokumenty ke svým veřejným zakázkám způsobem, který umožňuje neomezený a přímý dálkový přístup, přičemž profilem kupujícího v době uzavření této smlouvy je <https://nen.nipez.cz/>.
3. Smluvní strany berou na vědomí, že tato smlouva podléhá podmínkám a omezením dle zákona č. 340/2015 Sb., o zvláštních podmínkách účinnosti některých smluv, uveřejňování těchto smluv a o registru smluv (dále jen „zákon o registru smluv“). Smluvní strany se dohodly, kupující zašle tuto smlouvu Ministerstvu vnitra k uveřejnění prostřednictvím registru smluv bez zbytečného odkladu, nejpozději však do 30 (třiceti) dnů od uzavření této smlouvy. Tím není dotčeno oprávnění prodávajícího zaslat tuto smlouvu k uveřejnění Ministerstvu vnitra prostřednictvím registru smluv nezávisle na výše uvedeném ujednání, stejně tak kupující nepřebírá odpovědnost vůči druhé straně za správnost uveřejnění, neboť i na prodávajícího dopadá povinnost uveřejnění této smlouvy a má možnost si způsob zveřejnění i obsah zkontrolovat.
4. Stane-li se některé ustanovení této smlouvy neplatným či neúčinným, nedotýká se to ostatních ustanovení této smlouvy, která zůstávají platná a účinná. Bude-li smlouva zrušena v souladu s § 7 zákona o registru smluv, použijí se přiměřeně ustanovení § 2991 a násl. občanského zákoníku o bezdůvodném obohacení. Vzájemné vypořádání proběhne bez jakýchkoliv sankcí z titulu zrušení smlouvy dle zákona o registru smluv. Smluvní strany se dále v tomto případě zavazují neprodleně smluvně nahradit zrušené části smlouvy, resp. uzavřít smlouvu novou tak, aby byl zachován původně zamýšlený hospodářský účel zrušených ustanovení/zrušené smlouvy. Do té doby platí odpovídající úprava obecně závazných právních předpisů České republiky.
5. Tato smlouva nabývá platnosti dnem jejího podpisu oběma smluvními stranami a účinnosti dnem uveřejnění v Registru smluv.

IX.

Ostatní a závěrečná ustanovení

1. Osoby oprávněné jednat ve věci předání a převzetí díla:

– Za prodávajícího:

– [redacted]

Vedoucí výroby

– [redacted]

Jednatel společnosti

– Za kupujícího:

– [redacted]

Vedoucí stavebního referátu

– [redacted]

Vedoucí OL

Na právní vztahy, touto smlouvou založené a v ní výslovně neupravené, se použijí příslušná ustanovení občanského zákoníku.



2. Jsou-li v této smlouvě uvedeny přílohy, tvoří její nedílnou součást. Veškeré změny a doplňky této smlouvy musí být učiněny písemně ve formě číslovaného dodatku k této smlouvě, podepsaného oprávněnými zástupci obou smluvních stran. Smluvní strany prohlašují, že tato smlouva obsahuje veškerý projev jejich shodné vůle a mimo ni neexistují žádná ujednání v jiné než písemné formě, která by ji doplňovala, měnila nebo mohla mít význam při jejím výkladu a že se tedy žádná ze Smluvních stran nespolehá na prohlášení druhé Smluvní strany, které není uvedeno v této smlouvě, jejích přílohách či dodatcích. Tím není dotčen význam komunikace smluvních stran, včetně pokynů objednatele.
3. Smlouva je vyhotovena ve čtyřech stejnopisech s platností originálu, z nichž každá ze smluvních stran obdrží po dvou vyhotoveních.
4. Účastníci této smlouvy prohlašují, že smlouva byla sjednána na základě jejich pravé a svobodné vůle, že si její obsah přečetli a bezvýhradně s ním souhlasí, což stvrzují svými vlastnoručními podpisy.

Přílohy: 1. Výzva k podání nabídky č. j.: VS-13540-3/ČJ-2021-801451 z 
 2. Cenová nabídka prodávajícího

V Litoměřicích dne-3. 08. 2022



Vrati:

plk. Ing. Otakar Hamerník
 ředitel vazební věznice Litoměřice

(Kupující)
 ČESKÁ REPUBLIKA

Vězeňská služba České republiky

Vazební věznice Litoměřice

post. 1



V Ostravě

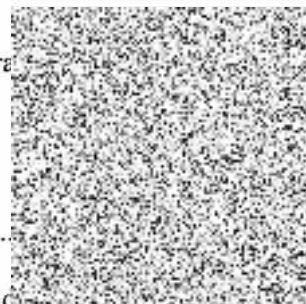

Rac...
 jednatel společnosti
(Prodávající)

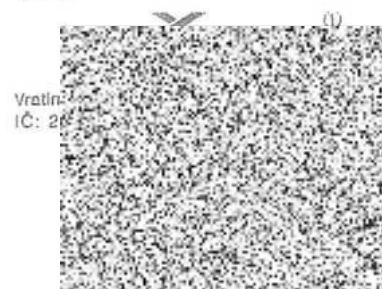

Vrati:
 IČ: 26...





ZVEDACÍ PLOŠINY S.R.O.

ul. Vratimovská 624/11, Ostrava – Kunčičky

Tel.: 603 550 897

www.zvedaci-plosiny.cz

IČO: 25850547

DIČ:

KOS v Ostravě, oddíl C, vl.

Vazební věznice Litoměřice

Pan Aleš Drtina

Litoměřice

Tel.:

e-mail:

V Ostravě dne

NABÍDKOVÝ LIST

**č.: nab336_22 ZP1 1000-800 Vazební věznice Litoměřice-
aktualizace 2 z 2021**

Dovolujeme si Vám předložit aktualizovanou nabídku na dodávku zdvihacího stolu typu ZP1, pro rovnoměrné zatížení horní desky, do normálního prostředí, se zakázanou spolujízdou a dopravou osob dle ČSN EN 1570-1+A1, která je vypracována dle Vašeho požadavku.

Zdvihací stůl ZP1 sestává z:

- hydraulického obvodu tvořeného elektrohydraulickým agregátem, hydromotory a hydraulickým obvodem,
- horní deska s protiskluzovým povrchem (plech s oválnými výstupky),
- nůžkového mechanismu spojeného ocelovými čepy kluzně uloženými v samomazných pouzdrech,
- dolním rámem uzpůsobeným pro ukotvení do montážní prohlubně.

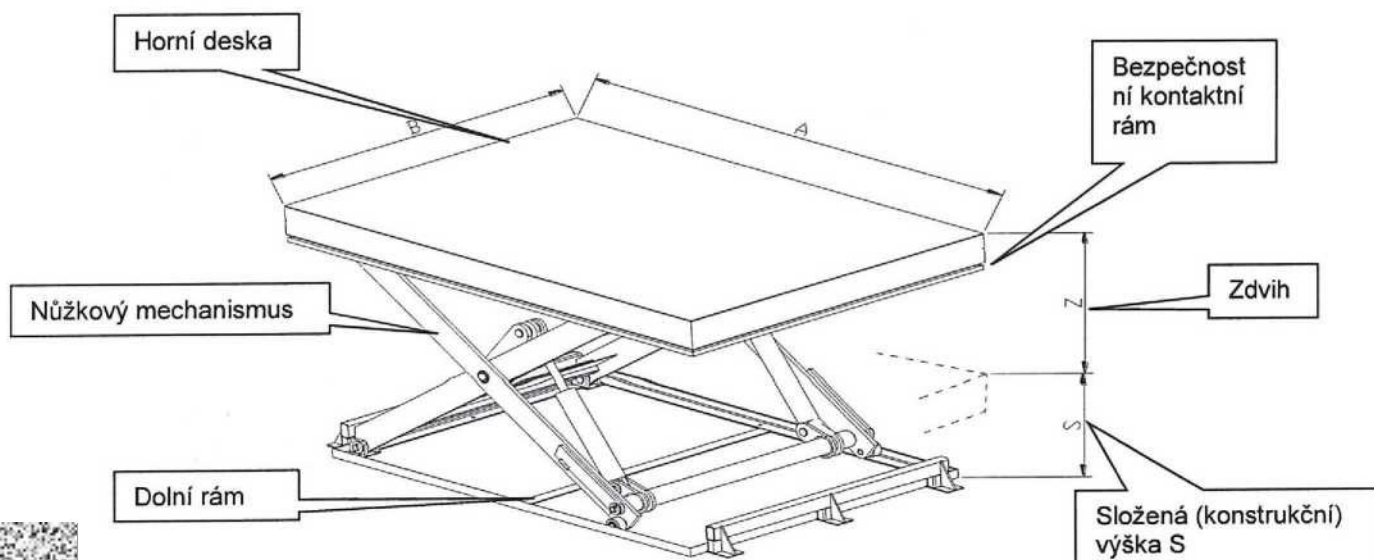



ZVEDACÍ PLOŠINY s.r.o.

Horní deska

- opatřena na straně 1660 mm sklopným přejezdovým plechem bez aretace, děleným na sekce, hloubky 300 mm,
- povrchová úprava vrchní lak v odstínu RAL.

Po demontáži vyrovnávacího můstku bude zadní část montážní prohlubně doplněna konstrukcí z uzavřených ocelových profilů s výplní PLECH.

Bezpečnostními prvky zdvihacího stolu jsou:

- bezpečnostní kontaktní rám pod horní deskou zdvihacího stolu,
- bezpečnostní poruchový ventil instalovaný přímo v tělese hydromotoru, který zajišťuje okamžité a bezpečné zastavení zdvihacího stolu a setrvání v dané poloze při náhlém poklesu tlaku v hydraulickém obvodu,
- proti přetížení je standardně vybavená každá pohonná jednotka bezpečnostním pojistným ventilem,
- součástí pohonné jednotky je ventil nouzového vyproštění přepravované osoby a nákladu při výpadku elektrické energie.

Řízení:



- základní pro ZP1,
- 1 x ovládací kazeta v nákladišti,
- řízení trvalým stiskem tlačítka směrů TOT-MAN.





ZVEDACÍ PLOŠINY s.r.o.

Technické parametry zdvihacího stolu	
nůžkový mechanismus	jednonásobný
nosnost -	1000 kg
zdvih - Z -	800 mm
délka stolu - A -	2170 mm
šířka stolu - B -	1660 mm
délka montážní prohlubně -	2190 mm
šířka montážní prohlubně -	1700 mm
složená výška - S -	300 mm
montážní prohlubeň -	320 mm
* rychlost zdvihu - výpočtová	0,048 m/s
* doba zdvihu - výpočtová	17 sec.
* doba klesání - výpočtová	19 sec.
pohon -	elektrohydraulický
pohonná jednotka typ -	jednočinný
příkon el. motoru -	2,2 kW
přívod -	3/N/PE 400V/ 50 Hz TN-S
přívod ukončený hl. vypínačem-	5 x 2,5 mm ²
ovládací napětí -	1/PE 24V DC PELV
krytí -	IP 54
řízení	základní releové
počet ovlád. míst -	1 kazeta
hydraulické médium -	MOL Hydro HV 46 LBU
objem hydr. média -	6 litrů
provozní tlak (max.) -	14 MPa
hmotnost zařízení -	700 kg
povrchová úprava -	vrchní lak RAL 5010

Cena za předmět nabídky	
Cena za dokumentaci -	v ceně dodávky
Cena zařízení ZP	
bez dopravy a instalace	
Cena za dopravu vč. instalace	
Cena dodávky celkem	
Uvedená cena je bez DPH.	

Poznámka : * Rychlost zvedání a doba klesání a zvedání je výpočtová (teoretická), reálné hodnoty se mohou lišit např. vlivem okolní teploty a prostředí.





ZVEDACÍ PLOŠINY s.r.o.

V ceně je zahrnuto:

Všechny práce nutné k bezvadnému dodání předmětu nabídky k užívání, tj.:

- cena vlastního zařízení,
- kompletní průvodní technická dokumentace,
- doprava zařízení,
- instalace zařízení,
- provedení zkoušek,
- zaškolení obsluhy,
- demontáž stávajícího vyrovnávacího můstku,
- zakrytí zadní části montážní prohlubně,
- dodávky 3 fázového jističe 16A, char. C,
- natažení přívodu el. proudu..

V ceně není zahrnuto:

- stavební připravenost (kopflexová trubka v podlaze rampy do prostoru pod zdvihací stůl),
- pomocné stavební práce.

Pohon zdvihacího stolu:

- maximální hladina hluku pohonné jednotky je větší než 80 dB,
- jednočinný, spotřeba el. energie jen při zvedání zdvihacího stolu,
- pohon vybaven ventilem pro korekci rychlosti směrem dolů (stejná rychlost klesání se zátěží i bez zatížení),
- pohon vybaven ventilem nouzového spouštění (vyproštění),
- pohon integrován v tělese zdvihacího stolu.

Dodací podmínky:

- termín připravení zařízení k expedici je **11 týdnů** po podpisu smlouvy/ objednávky,
- doba instalace 2 dny,
- platební podmínky – PP.

Záruky na zařízení:

- na zařízení dle této nabídky poskytuje výrobce záruku v trvání 24 měsíců .

Platnost nabídky:

- technické parametry a cena předmětu nabídky je dle technické specifikace platná do

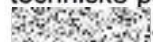

S pozdravem a na další spolupráci se těší



za ZVEDACÍ PLOŠINY s.r.o.
Radomír Kvasnica



ZVEDACÍ PLOŠINY s.r.o.
Ad 624/11, Ostrava - Kunčičky
547
DIČ: CZ258505

