

## „Realizace expozice veletrhu cestovního ruchu Plzeňského kraje ITEP 2022“

### 1. Plzeňský kraj

sídlo: Škroupova 18, 306 13 Plzeň  
zastoupený: Rudlofem Špotákem - hejtmanem  
Podpisem smlouvy pověřena usnesením RPK č. 2192/22 ze dne 23.05.2022 Ing.  
Libor Picka, člen rady pro oblast kultury, památkové péče a cestovního ruchu  
IČO: 70890366  
DIČ: CZ70890366  
bankovní spojení: Raiffeisenbank a.s., pobočka Plzeň  
č.ú.: 1063003350/5500

(dále objednatel)

**a**

### 2. AL - SYSTEM EXPO s.r.o.

s místem podnikání: Trocnovská 657, 373 11 Ledenice  
bankovní spojení: Komerční banka, a.s., pobočka České Budějovice  
č.ú.: 43-5876620207/0100  
IČO: 28111265  
DIČ: CZ28111265

(dále zhotovitel)

uzavřeli níže uvedeného dne, měsíce a roku, dle ustanovení § 1746 odst. 2 zákona č. 89/2012 Sb., občanského zákoníku, v platném znění, **tuto smlouvu:**

#### I.

#### Účel smlouvy

1. Tato smlouva je smluvními stranami uzavřena za účelem realizace expozice veletrhu cestovního ruchu Plzeňského kraje ITEP 2022, který se uskuteční ve dnech 15. až 17. září 2022. Místem konání veletrhu cestovního ruchu Plzeňského kraje ITEP 2022 jsou prostory TJ Lokomotiva Plzeň, Úslavská 2537/75, 326 00 Plzeň.

#### II.

#### Předmět smlouvy

1. Touto smlouvou zhotovitel přenechává za úplatu vymezenou v čl. III. této smlouvy objednateli následující součásti výstavní expozice a poskytne tyto služby:

#### Hala č. 1 (viz příloha č. 1 – plánek výstavních ploch)

##### A. 105 ks výstavních stánků:

zpracování grafického návrhu, příprava, stavba a demontáž otevřených výstavních stánků (příp. výstavních pultů), které budou mít jednotnou podobu – 1 výstavní stánek bude zahrnovat informační pult s **uzamykatelnou skříňkou**, jednací stůl a dvě židle společně vždy pro dva vystavovatele, zadní celistvou (nedělenou) stěnu pro umístění velkoplošné fotografie a osvětlení. Celková podoba všech výstavních stánků bude tvořit jednotný celek - expozici. Výstavní stánky budou umístěny ve výstavní hale č. 1, TJ Lokomotiva Plzeň (viz příloha – plán výstavních ploch). Dodavatel zajistí výrobu a tisk 12 ks grafiky pro výstavní stánky.

- **dodavatel navrhne minimálně 2 návrhy rozmístění jednotlivých výstavních stánků v prostoru haly č.1. (rozvržení stánků po obvodech haly, ostrovní expozice více stánků se společným skladovacím prostorem, apod). Kreativní rozvržení stánků bude součástí hodnocení nabídek uchazečů.**

#### **B. Speciální expozice Plzeňského kraje:**

- zpracování grafického návrhu, výroba, příprava, stavba a demontáž speciální expozice Plzeňského kraje, která bude zahrnovat informační pulty pro Plzeňský kraj s uzamykatelnými skříňkami, grafické poutače (límce) s označením vystavovatele, grafické plochy (panely), zadní celistvé (nedělené) stěny pro umístění velkoplošné fotografie a osvětlení. Expozice bude dále disponovat vlastním zázemím, příručním skladem, kuchyňkou (nutná el. přípojka, nezávislý okruh na lednice) a odděleným sezením pro hosty. Expozice by měla zaujmout návštěvníka veletrhu při vstupu do výstavní haly (např. být vyšší, osazená grafickými panely, plazmovou TV, apod.). Dodavatel zajistí položení nepropustné fólie pod koberec v zázemí expozice. Součástí expozice bude prostor pro tematickou prezentaci, který bude navazovat na expozici PK, velikost cca 3x7m. (zástěna cca 2x7m, koberec, tisk velkoplošné grafiky cca 2x6m).

#### **Hala č. 2 (viz příloha – plán výstavních ploch) – v hale budou probíhat interaktivní prezentace turistických cílů, které budou mít vlastní expozici (stánek):**

- rozvedení elektřiny do výstavních expozic (240V, 2kW), dle požadavků zadavatele
- zaměření expozic dle požadavků zadavatele
- zajištění osvětlení cca 20 vystavovatelských stánků
- zajištění polepení 15 ks grafik na příruční sklady apod., rozměry grafiky cca 100 x 100cm, grafiky na samolepu dodá zadavatel

#### **Ostatní součásti výstavní expozice (v hale 1, 2 a ostatních prostorách)**

##### **A. Velkoplošná LED TV**

- zajištění velkoplošné LED TV do haly č. 1, televize bude zavěšena na samostojné konstrukci, velikost TV bude minimálně 3,5x2,5 m
- zajištění notebooku s internetovým připojením a potřebným softwarem pro přehrání audio, video, powerpointových prezentací, apod.
- zaškolení technika k ovládnutí velkoplošné LED TV, technika dodá zadavatel

##### **B. Expozice - 15 ks speciálních výstavních stánků pro gastro vystavovatele a řemeslníky**

- zpracování grafického návrhu, příprava, stavba a demontáž otevřených výstavních stánků (příp. výstavních pultů) – 1 výstavní stánek bude zahrnovat pracovní stůl (pult), 2 židle, zadní stěnu pro umístění grafiky, velkoplošné fotografie, apod. a osvětlení. Z důvodu

individuálních požadavků gastro vystavovatelů, řemeslníků a dalších vystavovatelů se mohou jednotlivé výstavní stánky lišit (např. výška a velikost stolu). U několika výstavních stánků se předpokládá připojení k el. síti. Dodavatel zajistí výrobu a tisk 12 ks grafiky pro gastrostánky.

**C. Šatna - (viz příloha č. 1 – plánek výstavních ploch)**

- zajištění uzavřené šatny pro minimálně 100 návštěvníků

**D. Příruční sklady**

- společné vřdy pro několik vystavovatelů (celkem cca 25 skladů, v hale č.1 rozměr cca 2 x 2,5m, v hale č.2 rozměr cca 3x3m) ve výstavních prostorách haly TJ Lokomotiva Plzeň dle možností objektu a místa plnění zakázky. Sklady budou uzavíratelné a uzamykatelné

**E. Koberec a jeho položení**

- hala č. 1 - do komunikačních uliček, pod výstavní stánky, do zadní části haly u horolezecké stěny a na podium (viz příloha – plánek výstavních ploch)
- do chodeb spojující výstavní prostory (viz příloha – plánek výstavních ploch)
- do venkovních prostor (viz příloha – plánek výstavních ploch)

**F. Vyvýšená podlaha v hale č. 2 –** ve velikosti 100 m<sup>2</sup> a v minimální výšce 2cm. podlaha bude olemována AL lištou a pokryta kobercem.

**G. Paravany**

- 3ks, cca 3x2,5m pro zamezení vstupu návštěvníků veletrhu do prostor vyhrazených pro vystavovatele, hosty a pořadatele.

**H. Orientační systém značení**

- ve výstavních prostorách veletrhu (hala č. 1, hala č. 2, ostatní prostory)
- ukazatele (10ks), šipky (10ks), vytvoření orientačních cedulí 4 ks + 4 ks informačních cedulí s informacemi pro návštěvníky ve formátu A0, nákres obou hal se stánky, čísla stánků a vystavovatelů
- 3 ks samostojných grafických stěn o velikosti cca 3x2m, tisk grafiky zajistí dodavatel

**I. Vybavení stánku Plzeňského kraje**

- vybavení stánku Plzeňského kraje (nádobí, 2x presovač, apod.), 3 stojany na barely vody (9 barelů s vodou), dekorace stánku (květiny), zábrany ke stánku Plzeňského kraje 8ks

**J. Hostesky**

- zajištění 2 hostesek do expozice Plzeňského kraje po celou dobu veletrhu

**K. Zástěna k horolezecké stěně (výška cca 2m, délka cca 40m)**

**L. Další vybavení:**

- 8 ks lednic,
- 2 ks prosklené chladící vitríny,
- 25 ks jednacích stolků
- 70 ks židlí k jednacím stolkům

- 10 ks barových stolů
- 3 ks skleněná vitrína 50x50cm
- 2 ks myčky

**M.Výroba a zavěšení bannerů** na horolezeckou stěnu ve výstavní hale a na venkovní stěnu haly.

2. Objednatel si vyhrazuje právo požadovat po zhotoviteli rozšíření expozice až o 10 ks výstavních stánků umístěných ve výstavní hale, oznámí-li to písemně zhotoviteli ve lhůtě do 19.08.2022. Pro případ využití tohoto oprávnění objednatelem se zhotovitel zavazuje poskytnout vyžádaný počet kusů výstavních stánků za podmínek v této smlouvě uvedených. Nové výstavní stánky budou vystaveny společně s původními na místě konání veletrhu v termínech a za podmínek stanovených v této smlouvě.
3. Zhotovitel se zavazuje přenechat objednavateli výstavní expozici ve stavu způsobilém obvyklému užívání, zejména k prezentaci vystavovatelů a všem souvisejícím činnostem.
4. Zhotovitel se zavazuje všechny součásti výstavní expozice ve sjednaném počtu dopravit do místa konání veletrhu a rozmístit je v určených prostorách TJ Lokomotiva Plzeň podle přílohy č. 2 této smlouvy nejpozději do 12:00 hod. dne 14.09.2022. Náklady s tím spojené jsou zahrnuty v ceně za předmět plnění dle čl. II. této smlouvy.
5. Objednatel se zavazuje poskytnout zhotoviteli součinnost spočívající v tom, že zhotoviteli bude umožněn přístup do určených prostor za účelem instalace a rozmístění výstavní expozice od 07:00 hod. do 24:00 hod. dne 12.09.2022, od 00:00 hod. do 24:00 hod. dne 13.09.2022 a od 00:00 hod. do 12:00 hod. 14.09.2022.
6. Zhotovitel se zavazuje bez zbytečného odkladu informovat objednatele o tom, že v určených prostorách byly instalovány a rozmístěny všechny součásti výstavní expozice. Zhotovitel se zavazuje umožnit objednavateli provedení kontroly těchto skutečností za účasti zhotovitele nejpozději do 12:00 hod. dne 14.09.2022.
7. Má-li výstavní expozice, která byla poskytnuta, vady, pro které ji nelze řádně užívat, nebo které takové užívání ztěžují, má objednatel právo, aby mu byla poskytnuta jiná věc sloužící témuž účelu a to bez zbytečného odkladu ode dne oznámení této skutečnosti objednatelem zhotoviteli, nejpozději do doby zahájení veletrhu cestovního ruchu Plzeňského kraje ITEP 2022.
8. Kromě nároků uvedených v odst. 8 tohoto článku má objednatel právo na prominutí částky odpovídající jednotlivé součásti výstavní expozice v případě, že tato jednotlivá součást nebude funkční po celou dobu trvání smluvního vztahu. Tento nárok je objednatel povinen uplatnit u zhotovitele do 6 měsíců ode dne, kdy došlo ke skutečnosti toto právo zakládající.
9. Objednatel neodpovídá za opotřebení výstavní expozice způsobené řádným užíváním.

10. Po uplynutí sjednané doby poskytnutí expozice v 17:00 hod. dne 17.09.2022 se zhotovitel zavazuje převzít od objednatele výstavní expozici.
11. Zhotovitel se zavazuje instalovanou výstavní expozici z určených prostor odstranit nejpozději do 06:00 hod. dne 19.09.2022. K odstranění výstavní expozice je zhotovitel oprávněn nastoupit nejdříve v 17:00 hod. dne 17.09.2022. Náklady s tím spojené jsou zahrnuty v ceně za předmět plnění dle čl. II. této smlouvy.
12. Objednatel se zavazuje poskytnout zhotoviteli součinnost spočívající v tom, že zhotoviteli bude umožněn přístup do určených prostor za účelem odstranění výstavní expozice od 17:00 hod. do 24:00 hod. dne 17.09.2022, od 00:00 hod. do 24:00 hodin dne 18.09.2022, od 00:00 hod. do 6:00 hod. dne 19.09.2022.
13. Objednatel jmenuje kontaktní osobu, která bude zprostředkovávat komunikaci a vzájemnou spolupráci mezi objednatelem a zhotovitelem a koordinovat spolupráci v záležitostech souvisejících s plněním předmětu této smlouvy. Objednatel je oprávněn změnit kontaktní osobu, je však o tom bez zbytečného odkladu povinen informovat zhotovitele.

Kontaktní osoba za zhotovitele:

Šárka Hrušková, xxxxxxxxxxxxxxxxxxxxxxxxx

e-mail: xxxxxxxxxxxxxxxxxxxxxxxxx

Kontaktní osoba za objednatele:

Bc. Filip Beránek, xxxxxxxxxxxxxxxxxxxxxxxxx

e-mail: xxxxxxxxxxxxxxxxxxxxxxxxx

14. Veškerá korespondence mezi smluvními stranami musí být učiněna v písemné formě a doručena druhé straně buď osobně, nebo doporučeným dopisem. Písemná forma je zachována i v případě emailové zprávy.

### **III.**

#### **Cena za předmět plnění**

1. Smluvní strany se dohodly na celkové ceně za předmět plnění dle čl. II. této smlouvy ve výši 1.146.600,- Kč bez DPH (1.387.386,- Kč s DPH). Smluvní strany se dohodly na ceně za jeden výstavní stánek dle předmětu plnění čl. II. bod 1. část A ve výši 3.800,- Kč bez DPH (4.598,- Kč s DPH). Tato cena je maximální, konečná a nepřekročitelná.
2. Výše uvedená celková cena zahrnuje kromě vlastního poskytnutí výstavní expozice rovněž náklady zhotovitele spojené s instalací a rozmístěním výstavních expozic v místě konání veletrhu, s jejich odstraněním z místa konání veletrhu, s jejich dopravou na místo a z místa konání veletrhu. Při využití opčního práva dle čl. II. odst. 2 této smlouvy je objednatel povinen zaplatit cenu zvýšenou o dodatečně požadované výstavní stánky.
3. Zhotovitel není oprávněn požadovat po objednateli poskytnutí zálohy.

4. Celková částka za předmět plnění je splatná na základě faktury vystavené zhotovitelem. Faktura musí obsahovat všechny náležitosti daňového dokladu podle zákona č. 563/1991 Sb., o účetnictví a zákona č. 235/2004 Sb., o dani z přidané hodnoty, v platném znění.
5. Nebude-li faktura obsahovat veškeré náležitosti daňového dokladu, je objednatel oprávněn vrátit fakturu zpět zhotoviteli do data splatnosti faktury. V takovém případě zhotovitel vystaví novou fakturu s novým datem splatnosti a do uplynutí nového data splatnosti není objednatel v prodlení s placením faktury.
6. Zhotovitel je oprávněn vystavit fakturu na celkovou částku za předmět plnění nejdříve 19.09.2022.
7. Splatnost faktury činí dle dohody smluvních stran 14 dnů ode dne jejího doručení na adresu sídla objednatele.
8. Úplata bude zhotoviteli poskytována bezhotovostní formou převodem na účet zhotovitele uvedený ve faktuře. Smluvní strany se dohodly, že za den splnění závazku objednatele se považuje den, kdy objednatel předal příkaz k úhradě své bance.

#### **IV. Sankční ujednání**

1. V případě prodlení objednatele se splatností faktury (daňového dokladu) v termínu uvedeném v článku III. odst. 7 této smlouvy je zhotovitel oprávněn požadovat po objednateli zaplacení smluvní pokuty ve výši 0,05 % z dlužné částky za každý den prodlení.
2. Bude-li zhotovitel v prodlení s instalací, rozmístěním nebo odstraněním výstavních expozic, je objednatel oprávněn požadovat po zhotoviteli zaplacení smluvní pokuty ve výši 3% z celkové ceny za předmět plnění včetně DPH za každý i započatý den prodlení.
3. Výše uvedené smluvní pokuty považují smluvní strany shodně za přiměřené.
4. Smluvní pokuta je splatná do 15-ti kalendářních dnů ode dne doručení jejího vyúčtování.
5. Zaplacením smluvní pokuty nezaniká povinnost závazek splnit a není tím dotčeno právo na náhradu škody, která nesplněním povinnosti vznikla.

#### **V. Doba plnění předmětu smlouvy a zánik smlouvy**

1. Plnění dle této smlouvy bude poskytováno v termínu od 06:00 hod dne 12.09.2022 do 24:00 hod. dne 18.09.2022.
2. Kterákoli ze smluvních stran může předčasně ukončit smluvní vztah formou odstoupení od smlouvy v souladu se zákonnými ustanoveními. K platnosti odstoupení od smlouvy je třeba písemná forma, k účinnosti doručení projevu vůle o odstoupení od smlouvy druhé smluvní straně. Smlouva se v takovém případě ruší k okamžiku doručení odstoupení od smlouvy druhé smluvní straně. Odstoupením od smlouvy zůstává nedotčen nárok na náhradu škody, případně uplatnění sankcí, které z této smlouvy mohou vyplývat.

## VI.

### Závěrečná ustanovení

1. Jakékoliv změny či doplňky této smlouvy jsou možné a platné jen tehdy, pokud byly učiněny formou písemných, vzestupně číslovaných a oboustranně podepsaných dodatků.
2. Bude-li konání veletrhu ITEP 2022 znemožněno v důsledku nepředvídatelné události, na jejímž vzniku nenese vinu ani jedna ze smluvních stran (přírodní katastrofa, epidemie, úřední zákaz, válečný konflikt atd.), mají obě smluvní strany právo od smlouvy odstoupit, avšak po předchozím průkazném vyrozumění druhé smluvní strany s tím, že právo na úhradu prokazatelně doposud vynaložených nákladů zhotovitelem za účelem plnění dle této smlouvy tím není dotčeno.
3. Smlouva nabývá účinnosti dnem zveřejnění v registru smluv.
4. Tato smlouva se uzavírá na dobu určitou odpovídající době plnění.
5. Tato smlouva se pořizuje ve třech vyhotoveních, z nichž objednatel obdrží dvě a zhotovitel jedno.
6. Nedílnou součástí této smlouvy tvoří:

Příloha č. 1: Specifikace předmětu plnění

Příloha č. 2: Vybraný návrh rozmístění výstavních expozic

7. Smluvní strany prohlašují, že si smlouvu řádně přečetly, s obsahem smlouvy, který je projevem jejich svobodné a vážné vůle, souhlasí a na důkaz toho připojují své podpisy.

V Plzni dne .....

V

dne .....

Za objednatele:

Za zhotovitele:

Ing. Libor Picka,  
člen rady pro oblast kultury,  
památkové péče a cestovního ruchu

Šárka Hrušková  
jednatel společnosti  
AL – SYSTEM EXPO s.r.o.

Č.j.: ..... Počet listů ..... Počet výtisků ..... Číslo výtisku: .....

Za správnost: Vedoucí odboru: ..... Právník: ..... Datum: .....

Kompetence na základě: RPK č. 2192/22 ze dne 23.05.2022 Agendio: ..... Archivace: V/5

Příloha č.3 - Grafický návrh expozice ITEP 2022

# ITEP 2022

15.9. - 17. 9. 2022

grafický návrh výstavní expozice  
a rozmístění

výstavní hala TJ LOKOMOTIVA Plzeň

ZADAVATEL:  
Plzeňský kraj, Krajský úřad  
Škroupova 18, 306 13 Plzeň

UCHAZEČ:  
AL - SYSTEM EXPO s.r.o.  
Trocnovská 657, 373 11 Ledenice









**AL SYSTEM EXPO**

AL-SYSTEM EXPO s.r.o.  
Trocnovská 657  
373 11 Ledenice

Datum: 21.4. 2022

ite-als-220421A-ite-ms\_ds

ITEP 2022  
15. 9. - 17. 9. 2022  
Plzeň

**Plzeňský kraj**

xx m<sup>2</sup>

výstavní hala: TJ Lokomotiva Plzeň / Č. stánku xxx































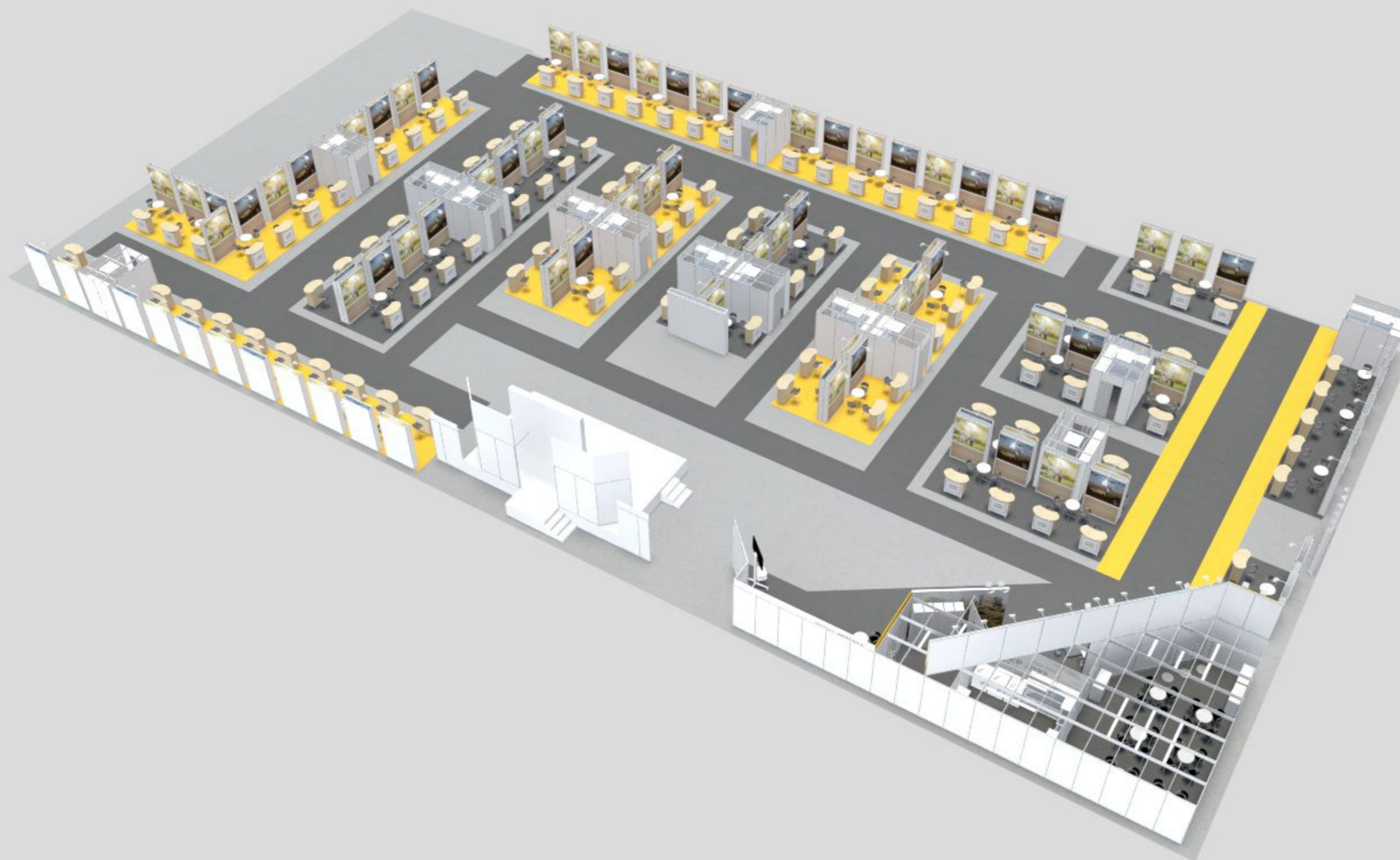

**AL-SYSTEM EXPO**

AL-SYSTEM EXPO s.r.o.  
Trocnovská 657  
373 11 Ledenice

Datum: 21.4. 2022

ite-als-220421A-ite-ms\_ds

**ITEP 2022**  
15. 9. - 17. 9. 2022  
Plzeň

**Plzeňský kraj**

xx m<sup>2</sup>

výstavní hala: TJ Lokomotiva Plzeň / Č. stánku xxx











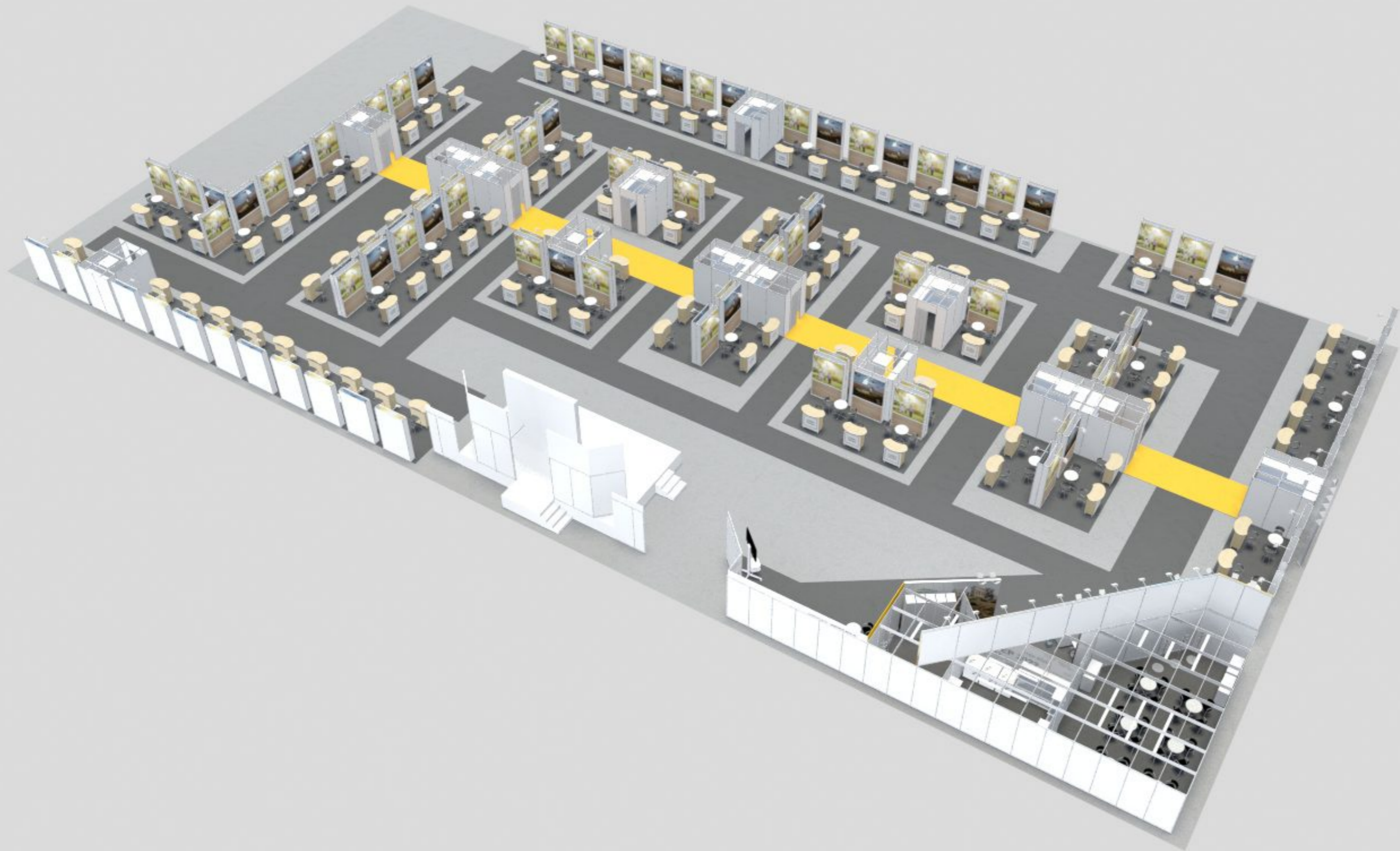

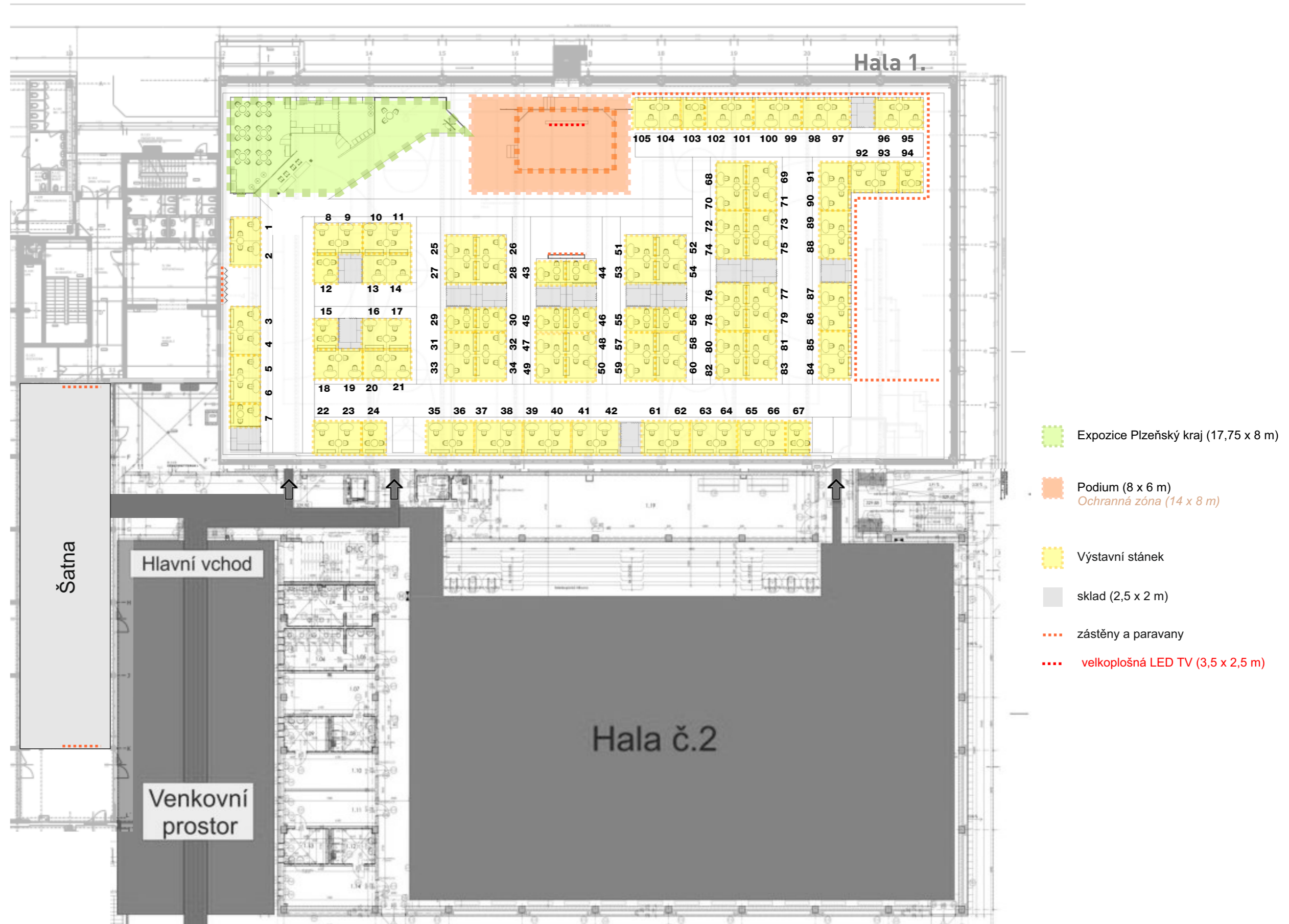





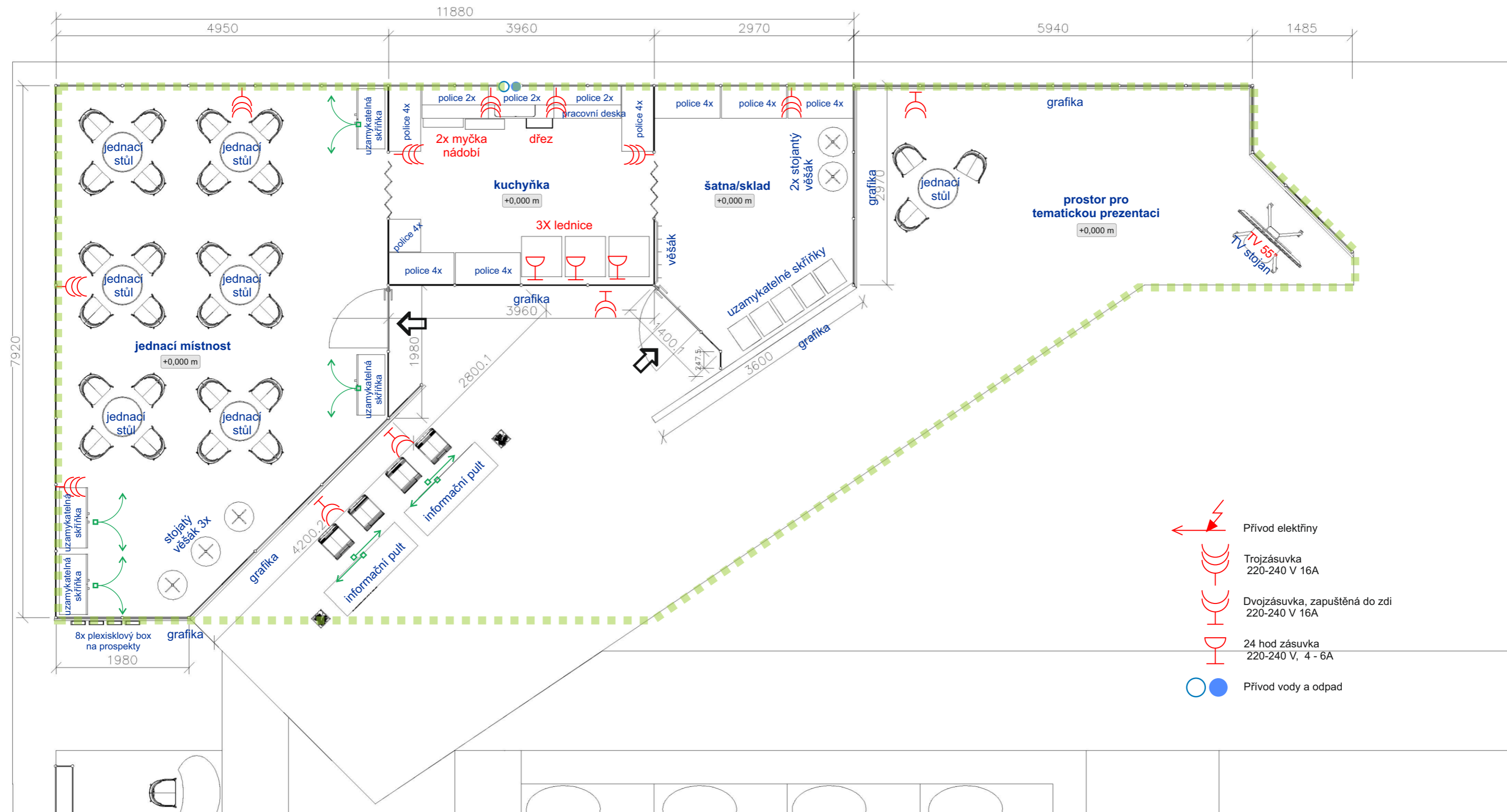



nárys

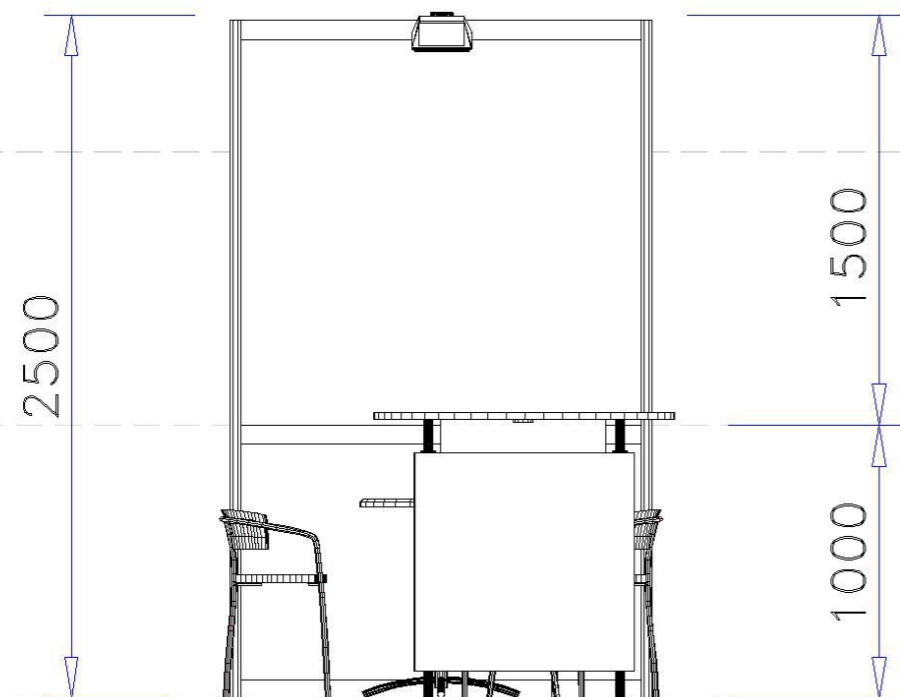

půdorys

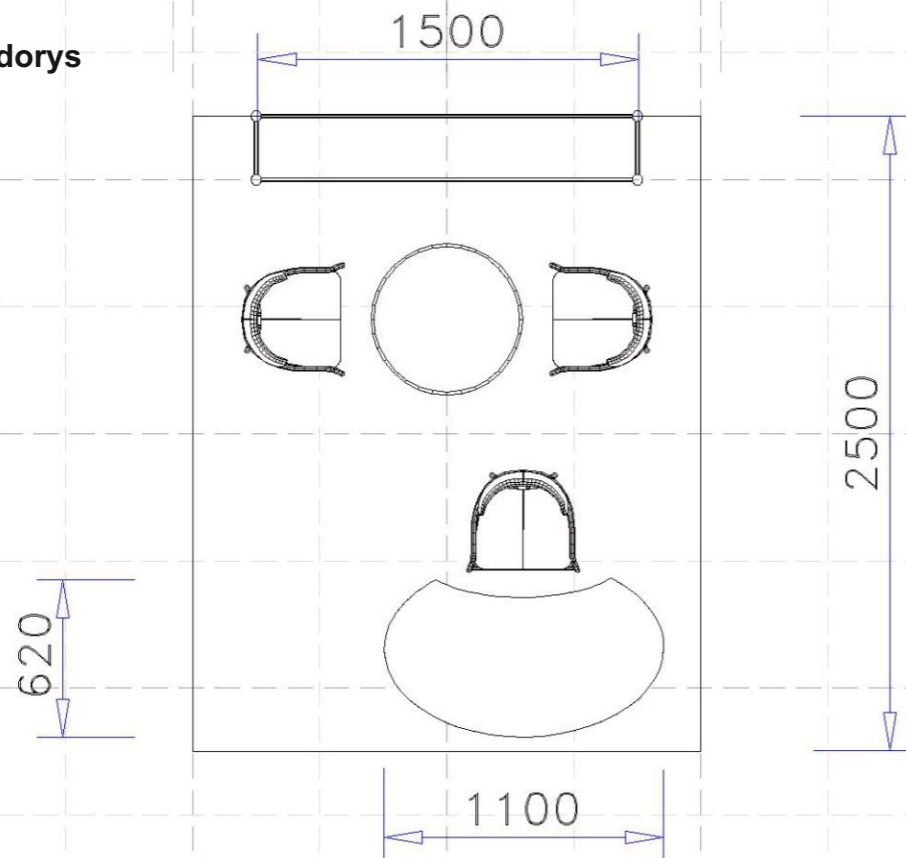

grafická stěna:  
konstrukční systém Aluset  
výplně bílé + v dřevěném designu  
velkoplošný tisk na výplni forex  
rozměr š. 1 630 x v. 1 390 mm

koberec:  
REVEXPO 1897



informační pult:  
atypická konstrukce z LTD  
RAL 9003 bílá  
uzamykatelná skříňka

nárys

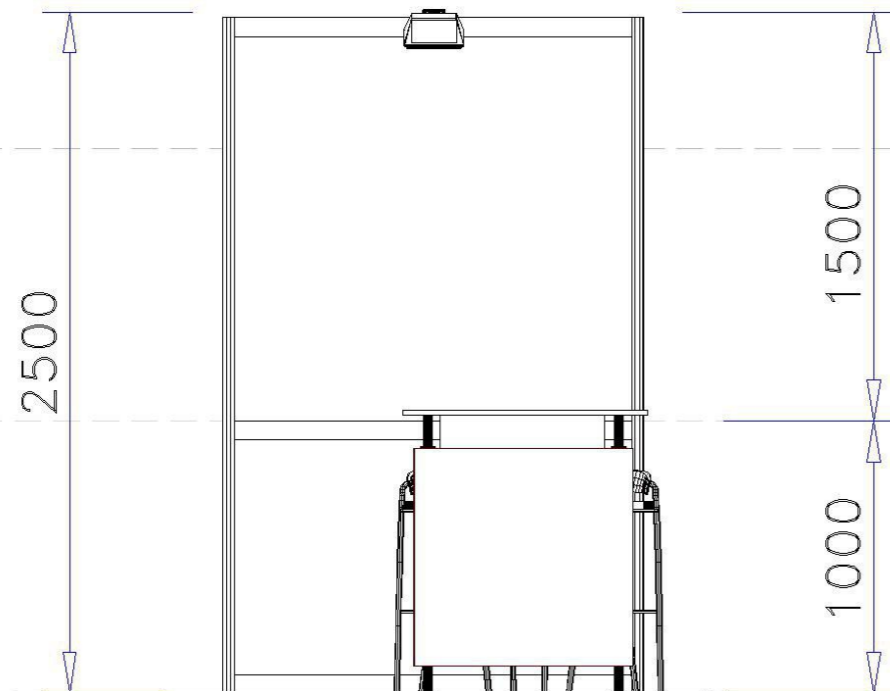

půdorys

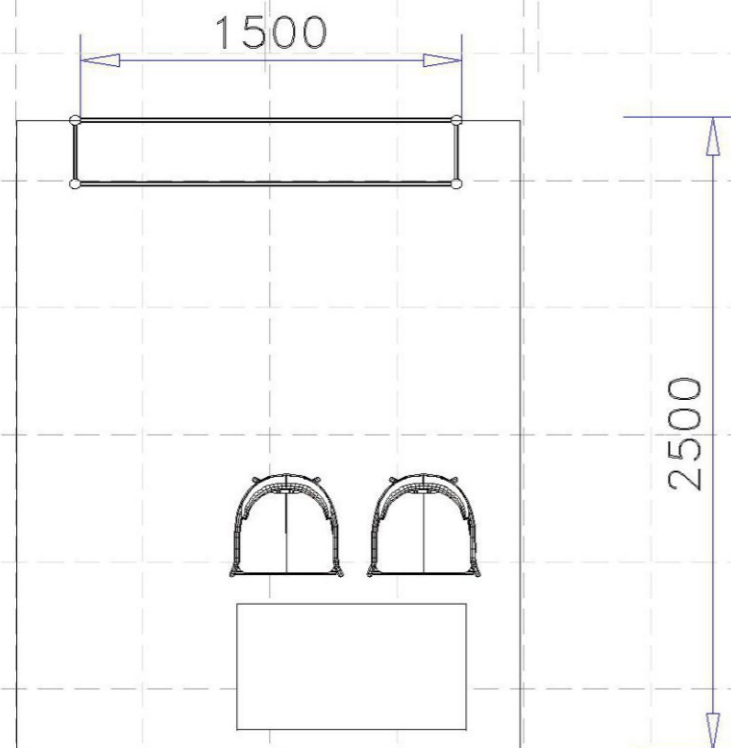

grafická stěna:  
konstrukční systém Aluset  
výplně bílé + v dřevěném designu  
velkoplošný tisk na výplni forex  
rozměr š. 1 630 x v. 1 390 mm

koberec:  
REVEXPO 1897



informační pult:  
atypická konstrukce z LTD  
RAL 9003 bílá  
uzamykatelná skříňka

SKLAD S2 - PŮDORYS

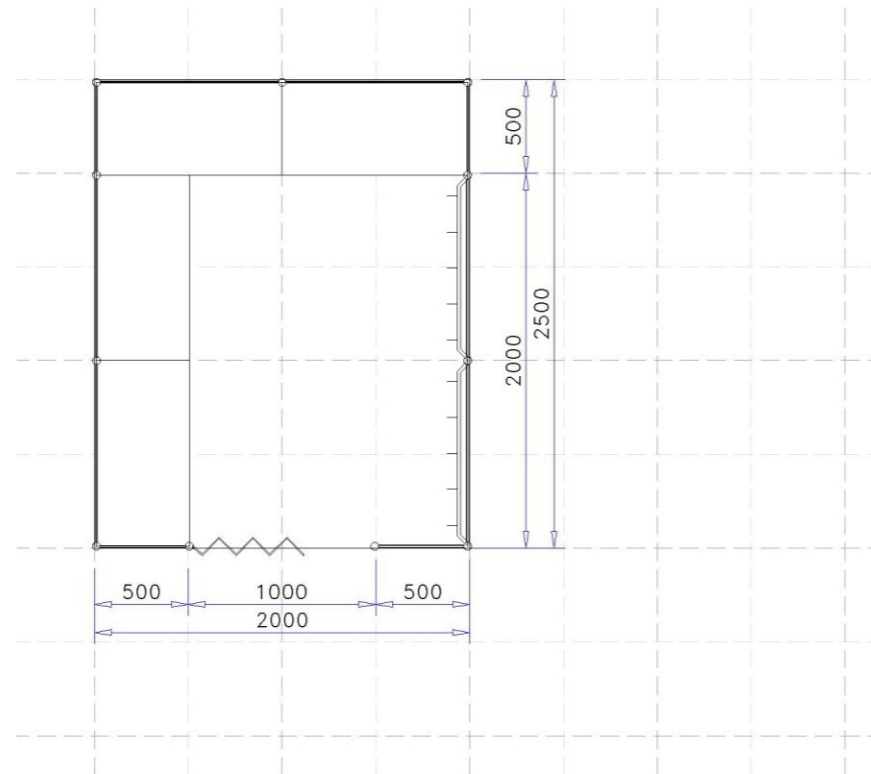

SKLAD S2 - PERSPEKTIVNÍ POHLED



SKLAD S3 - PŮDORYS

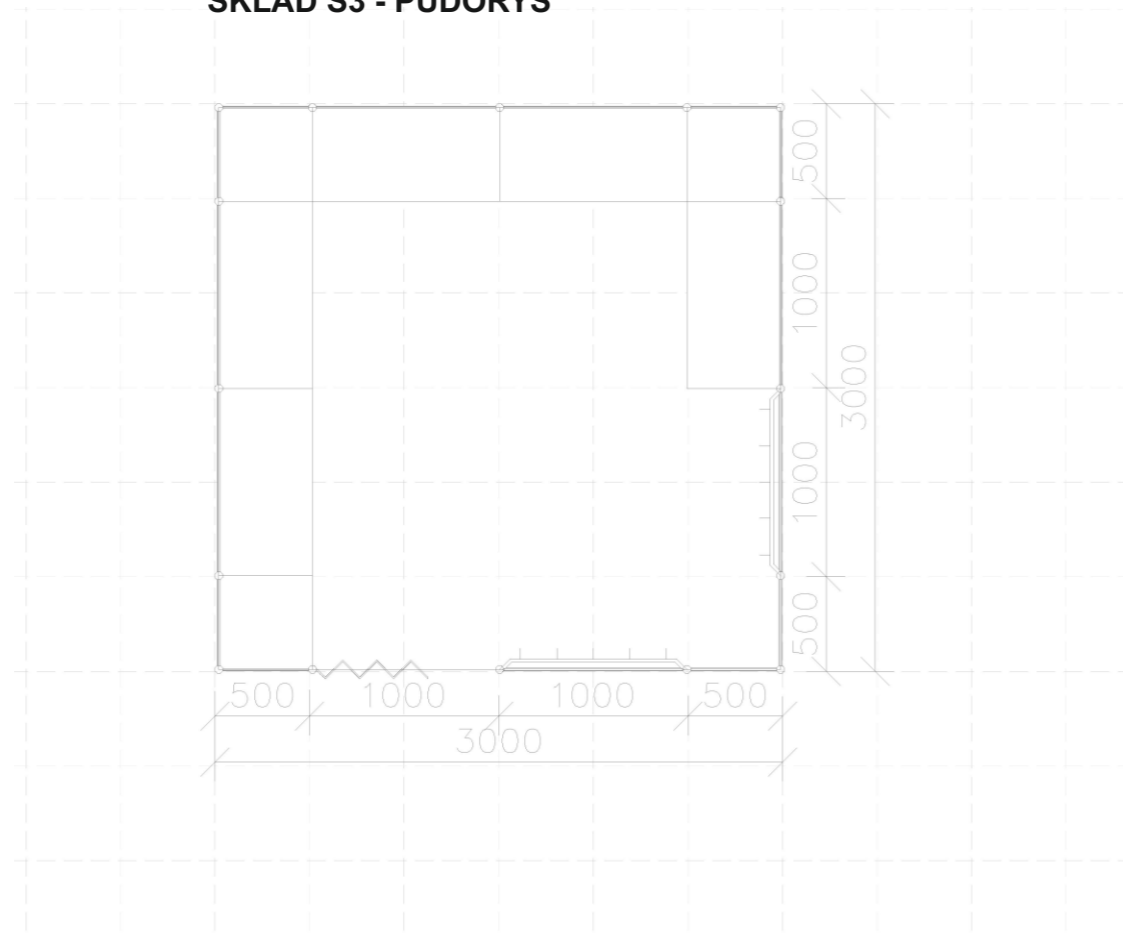

SKLAD S3 - PERSPEKTIVNÍ POHLED

