

REKAPITULACE

ČÁST 1

PŘÍMÉ NÁKLADY

	Dodávka včetně montáže
část 1 - vybavení prostor stanice mimo skleníku	748 024,00
CELKEM	748 024,00

VEDLEJŠÍ NÁKLADY

Název	%	Základna	Kč
Ztížené výrobní podmínky	0,0	0,00	0,00
Mimopracovištní doprava	0,0	0,00	0,00
Zařízení pracoviště	0,0	0,00	0,00
CELKEM			0,00

V případech, kdy je položka stanovena procentuálně z hodnoty jiné položky či položek, je možné hodnotu měnit v návaznosti na nákladovost a zvyklosti uchazeče.

CELKOVÉ NÁKLADY ZA ČÁST 1

PŘÍMÉ NÁKLADY	748 024,00
VEDLEJŠÍ NÁKLADY	0,00
CELKOVÉ NÁKLADY BEZ DPH	748 024,00
DPH	157 085,04
CELKOVÉ NÁKLADY S DPH	905 109,04

Soupis předmětu koupě

Díl:		část 1 - vybavení prostor stanice mimo skleníku				
S03		Sklad				
1		skříňová chladnička cca 360 l, výška 1850, třída energetické účinnosti A++	kus	1,00	17 713,00	17 713,00
2		skříňová mraznička cca 200 l, výška 1850, třída energetické účinnosti A++	kus	1,00	10 546,00	10 546,00
3		Policejová skříň kovová s křídlovými dveřmi - dvoudveřová, s uzamykáním dvourovňovým uzávěrem s cylindrickým zámkem. Rozm.: cca v1800xš900xh1.500 mm	kus	1,00	4 902,00	4 902,00
S04		Příprava krmiv				
4	Kuch1	kuchyňská linka 3200 x 600 x 2300	kus	1,00	33 030,00	33 030,00
5	SP	skříň policejová 3765 x 400 x 2300	kus	1,00	18 527,00	18 527,00
6	SŠ	šatní skříň 430 x 600 x 2000 mm	kus	4,00	2 487,00	9 948,00
7		chladnička s výparníkem 100 l, š. 550 mm, třída energetické účinnosti A++	kus	1,00	4 461,00	4 461,00
8		elektrická nerezové struhadlo dle popisu prvku	kus	1,00	7 546,00	7 546,00
9		myčka nádobí vestavná š. 600 mm	kus	1,00	6 080,00	6 080,00
S05		Sprcha, WC				
10		Zásobník na toaletní papír, bílý, plastový, pro roli do 200 mm	kus	1,00	675,00	675,00
11		zásobník na papír, ručníky, bílý, plastový	kus	1,00	690,00	690,00
12		zásobník na mýdlo, 500 ml, bílý, plastový	kus	1,00	619,00	619,00
13		zásobník hygienických sáčků	kus	1,00	873,00	873,00
14		koš na papírové ručníky s víkem 50 l, plastový, bílý	kus	1,00	832,00	832,00
15		koš s víkem a vložkou 6 l, plastový bílý	kus	1,00	629,00	629,00
16		wc štětka nástěnná, plastová, bílá	kus	1,00	645,00	645,00
17		zrcadlo 500 x 1000	kus	1,00	857,00	857,00
S06		Úklidová komora				
18	Poa	police 800 x 200 x 900	kus	1,00	2 584,00	2 584,00
101		Vstupní hala				
19	TRa	terarium 4000 x 600 x 2250 mm, včetně vybavení dle popisu prvku	kus	1,00	80 439,00	80 439,00
20	SKS	skříňová stěna 2230 x 250 x 2400 mm	kus	1,00	15 882,00	15 882,00
21	KSa	stůl výukový 1500 x 700 x 750	kus	2,00	3 290,00	6 580,00
22	ŽKa	židle výuková	kus	8,00	1 401,00	11 208,00
102		Chodba				
23	BT	botník 3710 x 400 x 400 + obklad	kus	1,00	9 691,00	9 691,00
24	Va	vešák 800 x 1920	kus	2,00	2 586,00	5 172,00
103		Učebna				
25	Kla	klec loskutáka 1500 x 600 x 2300 mm, včetně vybavení dle popisu prvku	kus	1,00	38 417,00	38 417,00
26	Kb	klec morčata 1100 x 600 x 700 mm, včetně vybavení dle popisu prvku	kus	1,00	18 112,00	18 112,00
27	Klc	klec Ara 2350 x 1300 x 2300 mm, včetně vybavení dle popisu prvku	kus	1,00	32 319,00	32 319,00
28	TRb	terarijní stěna 5000 x 400 x 2100 mm, včetně vybavení dle popisu prvku	kus	1,00	64 236,00	64 236,00
29	KSa	stůl výukový 1500 x 700 x 750	kus	4,00	3 291,00	13 164,00
30	ŽKa	židle výuková	kus	18,00	1 401,00	25 218,00
31	Tab	zelená školní keramická popisovací tabule, 2000x1000 mm	kus	1,00	7 385,00	7 385,00
32		zásobník na papír, ručníky, bílý, plastový	kus	1,00	691,00	691,00
33		zásobník na mýdlo, 500 ml, bílý, plastový	kus	1,00	620,00	620,00
34		koš na papírové ručníky s víkem 50 l, plastový, bílý	kus	1,00	833,00	833,00
104		WC chlapi				
35		zásobník na toaletní papír, bílý, plastový, pro roli do 200 mm	kus	1,00	675,00	675,00
36		zásobník na papír, ručníky, bílý, plastový	kus	1,00	691,00	691,00
37		zásobník na mýdlo, 500 ml, bílý, plastový	kus	1,00	620,00	620,00
38		koš na papírové ručníky s víkem 50 l, plastový, bílý	kus	1,00	833,00	833,00
39		wc štětka nástěnná, plastová, bílá	kus	1,00	646,00	646,00
105		WC dívky				
40		zásobník na toaletní papír, bílý, plastový, pro roli do 200 mm	kus	1,00	675,00	675,00
41		zásobník na papír, ručníky, bílý, plastový	kus	1,00	691,00	691,00
42		zásobník na mýdlo, 500 ml, bílý, plastový	kus	1,00	620,00	620,00
43		zásobník hygienických sáčků	kus	1,00	873,00	873,00
44		koš na papírové ručníky s víkem 50 l, plastový, bílý	kus	1,00	833,00	833,00
45		koš s víkem a vložkou 6 l, plastový bílý	kus	1,00	630,00	630,00
46		wc štětka nástěnná, plastová, bílá	kus	1,00	646,00	646,00
47		zrcadlo 500 x 1000	kus	1,00	858,00	858,00

106		Deponium živočichů pro výuku				
48	AKb	akvárium 4600 x 600 x 2250 mm, včetně vybavení dle popisu prvku	kus	1,00	41 875,00	41 875,00
49	AKc	akvárium 2200 x 600 x 2250 mm, včetně vybavení dle popisu prvku	kus	1,00	36 999,00	36 999,00
50	AKd	akvárium 1770 x 600 x 2250 mm, včetně vybavení dle popisu prvku	kus	1,00	20 152,00	20 152,00
51	TRc	terárium 2520 x 600 x 2250 mm, včetně vybavení dle popisu prvku	kus	1,00	30 203,00	30 203,00
52	TRd	terárium 1250 x 900 x 2250 mm, včetně vybavení dle popisu prvku	kus	1,00	22 204,00	22 204,00
201		Galerie				
53	Ake	akvárium 2000 x 700 x 2690 mm, včetně vybavení dle popisu prvku	kus	1,00	36 020,00	36 020,00
54	KNa	knihovna 1700 x 400 x 2690 mm	kus	1,00	6 852,00	6 852,00
55	KNb	knihovna 400 x 2770 x 400 mm	kus	1,00	3 502,00	3 502,00
56	KNc	knihovna 400 x 2410 x 965 mm	kus	1,00	5 040,00	5 040,00
57	KSc	konferenční stůl kulatý Ø 700 mm	kus	1,00	3 879,00	3 879,00
58	Kuch2	kuchyňská linka 1320 x 600 x 2690 mm	kus	1,00	14 190,00	14 190,00
59	KR	křeslo	kus	2,00	3 035,00	6 070,00
60	SP2	skříň policová 1000 x 600 x 2690	kus	1,00	7 065,00	7 065,00
61	SP3	skříň policová 500 x 600 x 2690	kus	1,00	6 035,00	6 035,00
62		chladnička s výparníkem 100 l, š. 550 mm, třída energetické účinnosti A++	kus	1,00	4 461,00	4 461,00
202		Kancelář				
63	KNd	knihovna 300 x 1850 x 750 mm	kus	1,00	1 990,00	1 990,00
64	KNf	knihovna 1190 x 300 x 750 mm	kus	1,00	2 390,00	2 390,00
65	PL	počítač 1950 x 300 x 350 mm	kus	2,00	1 746,00	3 492,00
66	PS1	pracovní stůl 1600 x 700 x 750 mm	kus	1,00	2 497,00	2 497,00
67	PS2	pracovní stůl 1800 x 700 x 750 mm	kus	1,00	2 599,00	2 599,00
68	SKh	skříňka 550 x 550 x 1940 mm	kus	1,00	2 449,00	2 449,00
69	ŠS	šuplíková skříňka 535 x 600 x 710 mm	kus	2,00	4 010,00	8 020,00
70	SP4	skříň policová 800 x 400 x 1900	kus	1,00	2 558,00	2 558,00
71	SD	stolová deska 4000 x 600 x 38 mm	kus	1,00	2 897,00	2 897,00
72	ŽKb	židle kancelářská	kus	2,00	3 451,00	6 902,00
73		trezor nábytkový, vnitřní rozměry min. 310*240*200	kus	1,00	1 442,00	1 442,00
203		WC				
74		zásobník na toaletní papír, bílý, plastový, pro roli do 200 mm	kus	1,00	675,00	675,00
75	Pol_11	zásobník na papír, ručníky, bílý, plastový	kus	1,00	691,00	691,00
76	Pol_8	zásobník na mýdlo, 500 ml, bílý, plastový	kus	1,00	620,00	620,00
77		zásobník hygienických sáčků	kus	1,00	873,00	873,00
78		koš na papírové ručníky s víkem 50 l, plastový, bílý	kus	1,00	833,00	833,00
79	Pol_8	koš s víkem a vložkou 6 l, plastový bílý	kus	1,00	630,00	630,00
80	Pol_8	wc štětka nástěnná, plastová, bílá	kus	1,00	646,00	646,00
81	Pol_11	zrcadlo 500 x 1000	kus	1,00	858,00	858,00
	Celkem za část 1					748 024,00

SKLAD-PŘÍPRAVNA KRMIV m.č. S04

půdorys

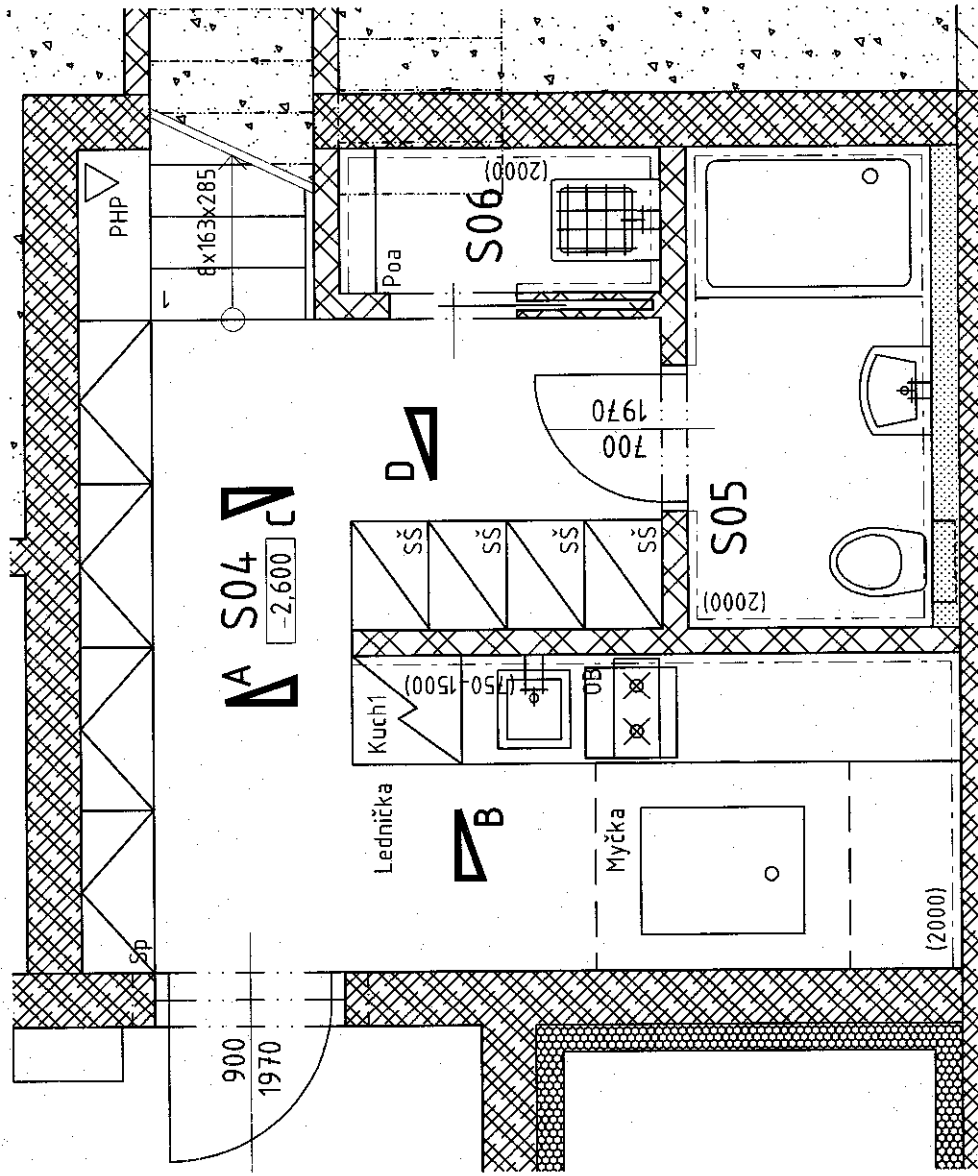

Veškeré konstrukce budou před výrobou zaměřeny a jednotlivé interierové kusy budou přizpůsobeny skutečným rozměrům stavby.

Veškeré materiály a pohledové prvky budou vyzkorkovány s architektem.

Na veškeré prvky v interiéru bude zhotovena výrobcem dílenská dokumentace a ta bude opředložena k odsouhlasení.

kuchyňská linka - dl. 3350 mm, š. 600 mm. Horní skříňka hl 350 mm.

Pod pracovní deskou vynesáno místo pro volně stojící ledničku a vestavěnou mýčku. V horní skřínce police pro mikrovlnou troubu.

Spodní skříňky otevíravá dvířka, police, šuplíky. Pracovní deska - osazen nerezový dřez,

stojánková baterie, dvouplotýnková varná deska.

Pracovní deska přechází i na boční část linky.

Horní skříňky - policové s otevíravými dvířky.

Spodní část dvířka výklopná.

materiál - MDF deska + CPL lamino, dekor světlé dřevo (jasan nebo javor). Úchytky broušený nerez - osazené na hraně dvířek nebo zásuvek. Hrany ABS.

šatní skříňky - 4 ks, š. 430 mm, v. 2000 mm (s.v.). Police na obuv, šatní tyč, horní police.

Dvířka otevíravá, uzamykatelná. Horní policová část s otevíravými dvířky.

materiál - MDF deska + CPL lamino, dekor světlé dřevo (jasan nebo javor). Úchytky a viditelné kování broušen nerez. Úchytky osazeny na hraně dvířek. Hrany ABS.

Policová stěna - dl. 3765 mm, hl. 400 mm, v. 2300 mm (celá s.v. místnosti)

Stěna je rozdělena na čtyři stejné díly. Spodní část s otevíravými dvířky, horní police s výklopnými dvířky. U schodiště jen zakrytý prostor vedle schodiště. Sokl v. 100 mm.

materiál - MDF deska + CPL lamino, dekor světlé dřevo (jasan nebo javor). Úchytky a viditelné kování broušen nerez. Úchytky osazeny na hraně dvířek. Hrany ABS. Je třeba zohlednit vedení VZT dle skutečného stavu.

SKLAD-PŘÍPRAVNA KRMIV m.č. S04

pohled A

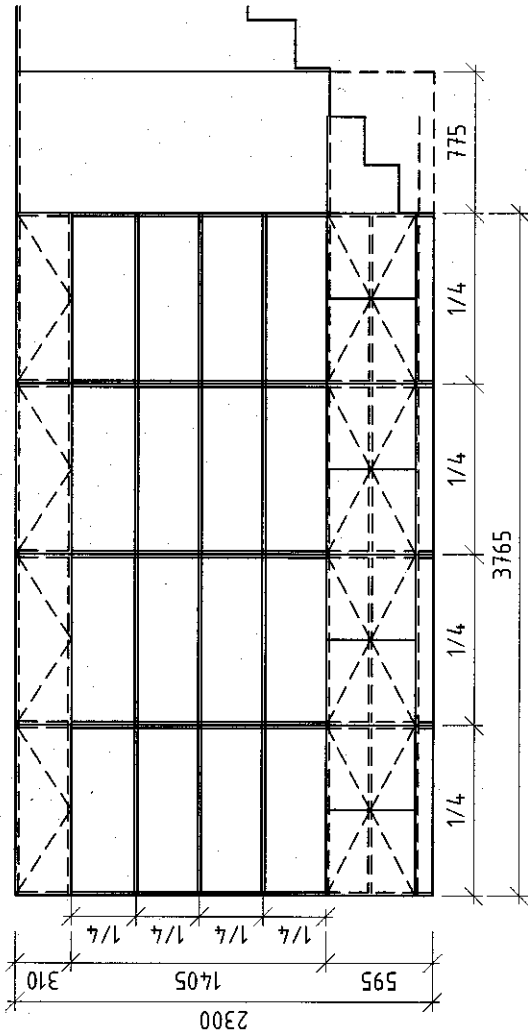

pohled B

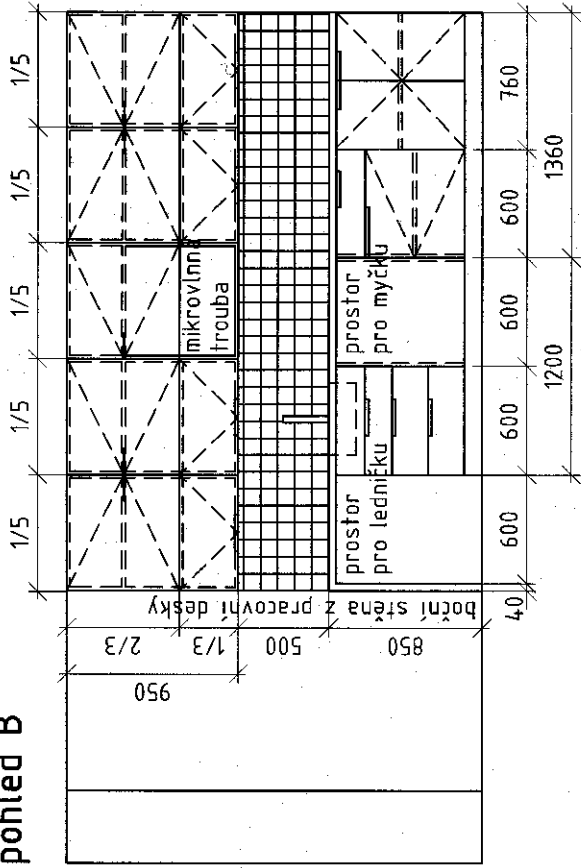

pohled C

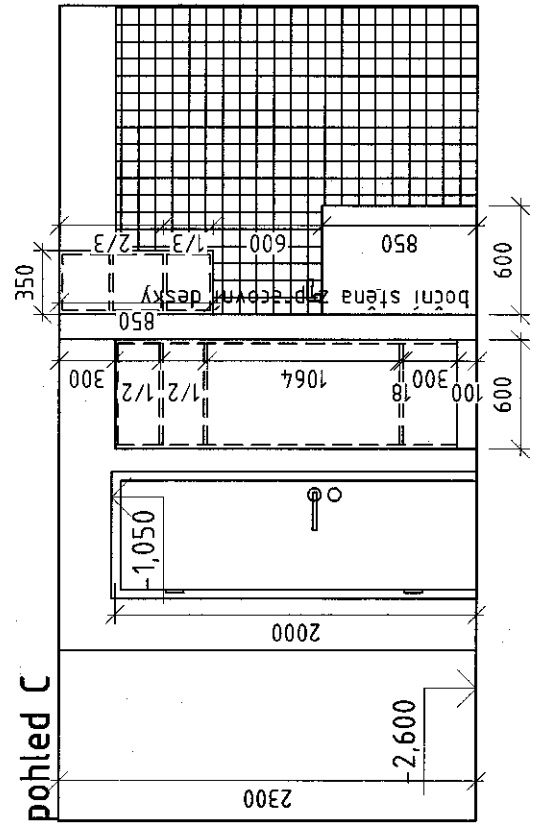

pohled D

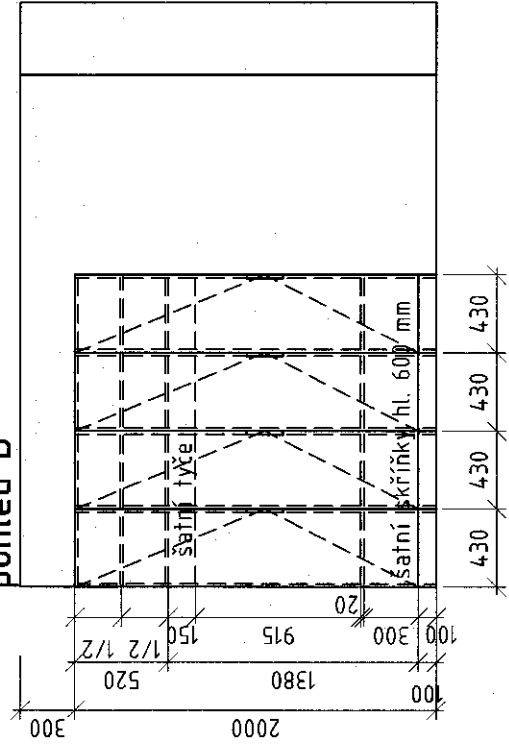

SKLAD-PŘÍPRAVNA KRMIV m.č. S04

Nerezové struhadlo

Vhodné pro strouhání mrkve, jablka, kedluben, ředkvi, řepy, případně jiných plodin pro přípravu krmné směsi. Vstupní otvor průměr cca 70 mm. Upnutí na okraj pracovní plochy přes patky motoru, NN 230V, 50 Hz, 1000W, Krytí IP 54.

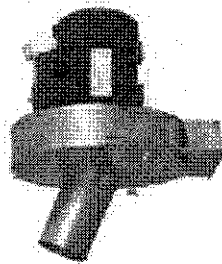

SPRCHA, WC m.č. S05

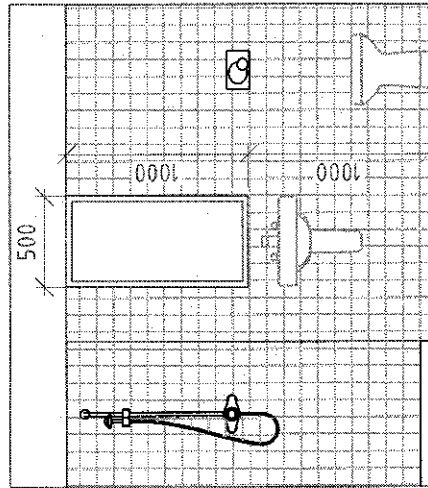

zrcadlo - š. 500 mm, v. 1000 mm
zrcadlo upraveno na stěně u horní hrany obkladu. Osazena wc štětka, zásobník na wc papír, zásobník na tekuté mýdlo, zásobník na papírové ručníky a koš na papírové ručníky v provedení bílý plast

ÚKLIDOVÁ KOMORA m.č. S06

police - š. 800 mm, v. 900 mm, hl. 200 mm.
 materiál - MDF deska + CPL lamino, dekor světlé dřevo (jasan nebo javor). Hrany ABS.

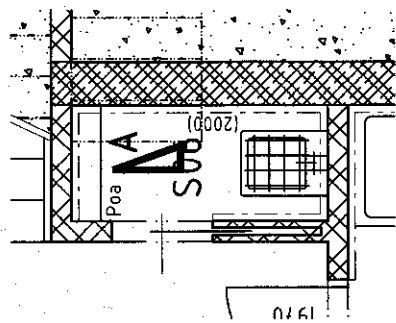

pohled A

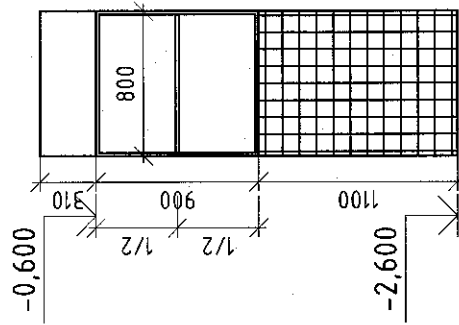

pohled B

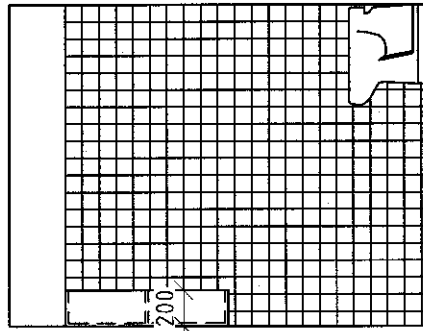

pohled C

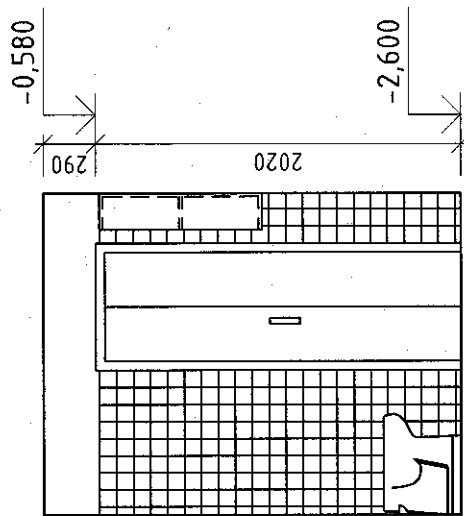

Veškeré konstrukce budou před výrobou zaměřeny a jednotlivé interierové kusy budou přizpůsobeny skefickým rozměrům stavby.

Veškeré materiály a pohledové prvky budou vyzornkovány s architektem.

Na veškeré prvky v interiéru bude zhotovena výrobcem dílenská dokumentace a ta bude předložena k odsouhlasení.

VSTUPNÍ HALA m.č. 101

půdorys

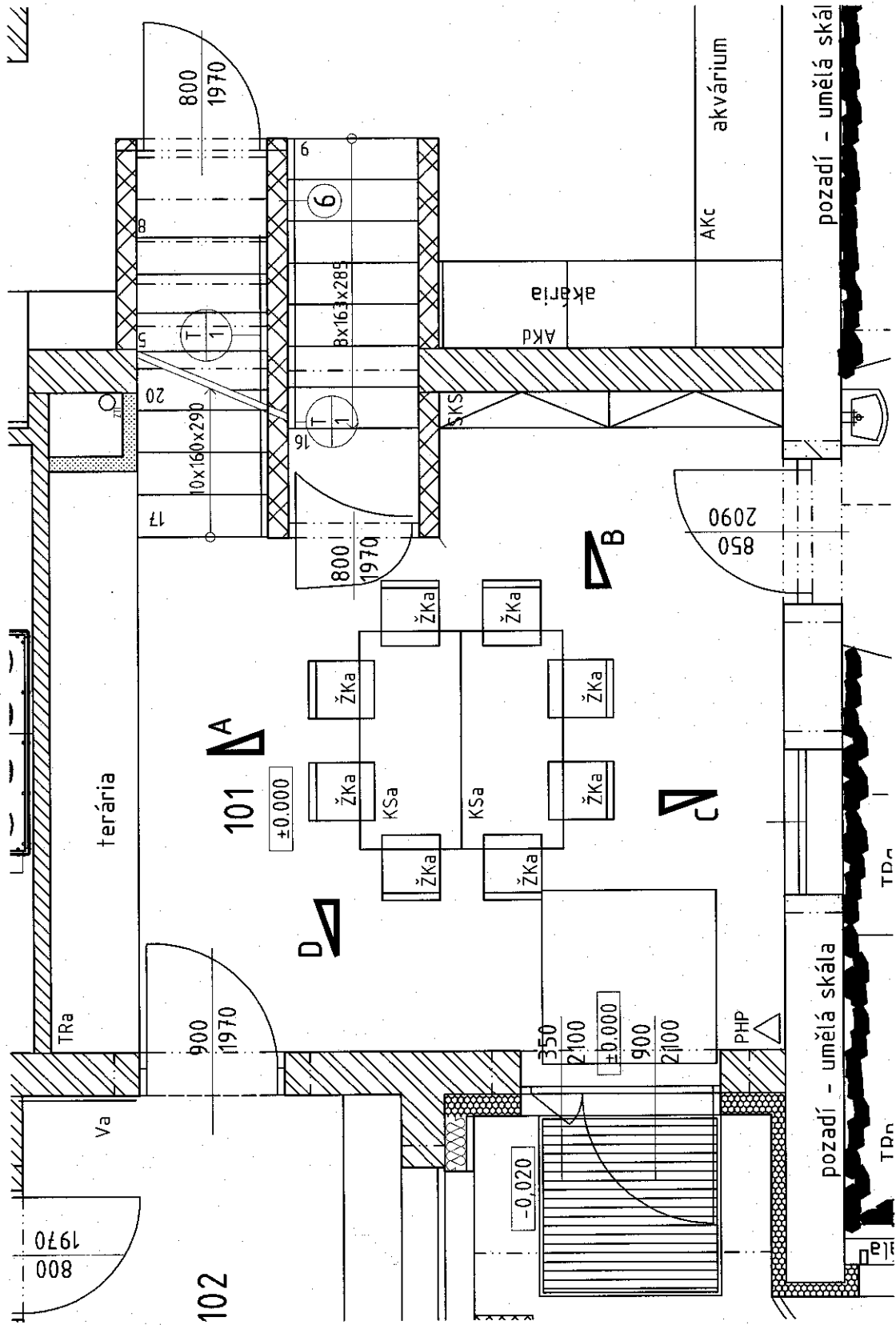

VSTUPNÍ HALA m.č. 101 pohled A

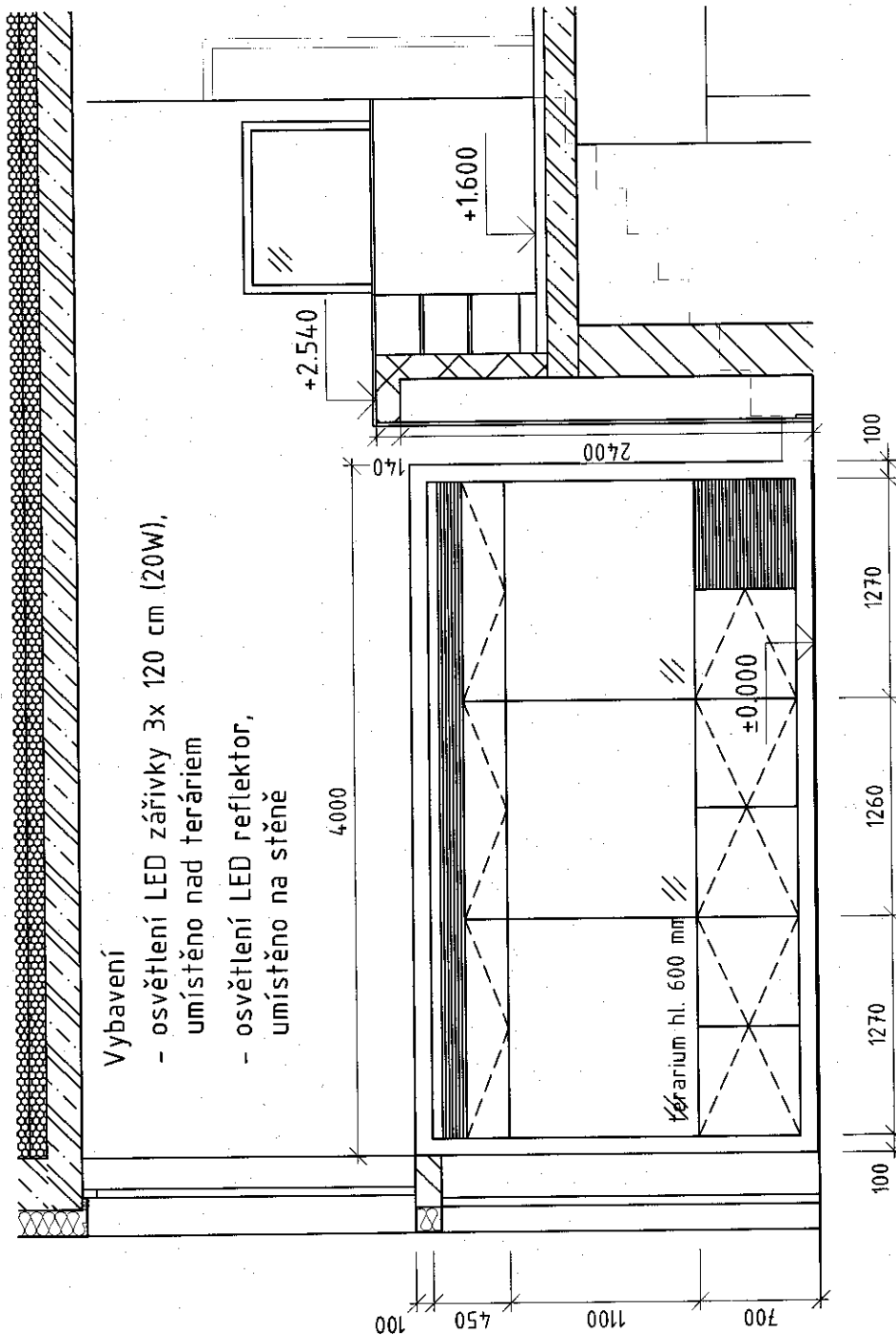

terária - dl. 4.000 mm, hl. 600 mm, v. 1100 mm.

materiál - ocelová nosná konstrukce kotvená do niky. Terárium je osazeno ve v. 700 mm nad podlahou. Pod teráriem osazena otevíravá dvířka, do nosné konstrukce možnost osazení police. Sokl je jen na čelní straně (skříňka nemá dno). Sokl je 100 mm vysoký a je odsazen 10 - 20 mm od podlaky

Nad teráriem jsou osazena výklopná dvířka s větrací mřížkou v celé šířce. Nad teráriem ukotvena světlá. Dvířka a celý krycí rám z MDF desky + CPL lamino, dekor světlé dřevo (jasan nebo javor). Bezúchytkové otevírání dvířek. Hrany ABS. Pod akvárii umístěn výdech VZT - osazena krycí mřížka místo jednoho křídla dvířek.

Stůl - š. 1500 mm, dl. 700 mm, v. 750 mm. Deska MDF desky + CPL lamino, dekor světlé dřevo (jasan nebo javor). Nohy stříbrné.

Veškeré konstrukce budou před výrobou interierových prvků zaměřeny a jednotlivé interierové kusy budou přizpůsobeny skutečným rozměrům stavby.

Veškeré materiály a pohledové prvky budou vyzorkovány s architektem.

Na veškeré prvky v interiéru bude zhotovena výrobcem dílenská dokumentace a ta bude předložena k odsouhlasení.

Zidle - stohovatelné, kovová konstrukce, sedák z tvarované překližky, lakované. Barva co nejbližší barvě nábytku - dvětlé dřevo.

VSTUPNÍ HALA m.č. 101
pohled B

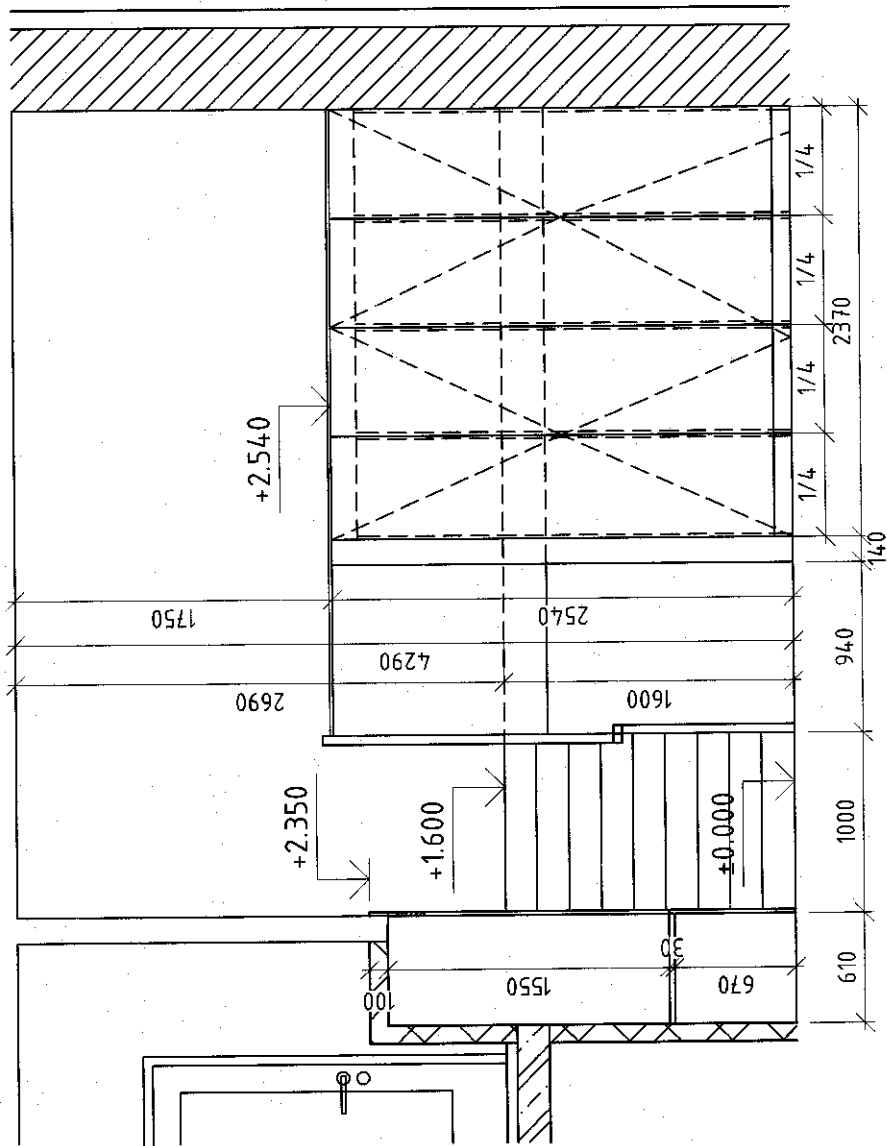

nástěnka - š. 2370 mm, v. 2540 mm. Nástěnka je na dveřích výklenku ve kterém jsou osazena technická zařízení. Krycí dveře jsou z MDF desky + CPL lamino, dekor světlé dřevo (jasan nebo javor). Bezúchytkové otevírání dvířek. Hrany ABS. Na otevíravých dveřích je nalepeno nástěnkové marmoleum světle pískové barvy. Horní hrana dveří je překryta deskou, která je zároveň horní deska knihovny na galerii krycí deskou stěny zábradlí.

Židle

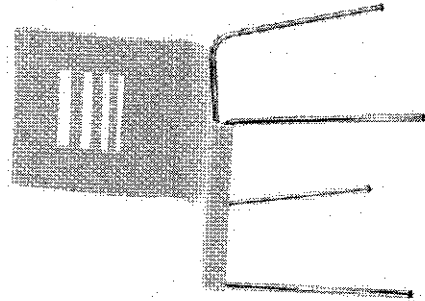

VSTUPNÍ HALA m.č. 101
pohled C

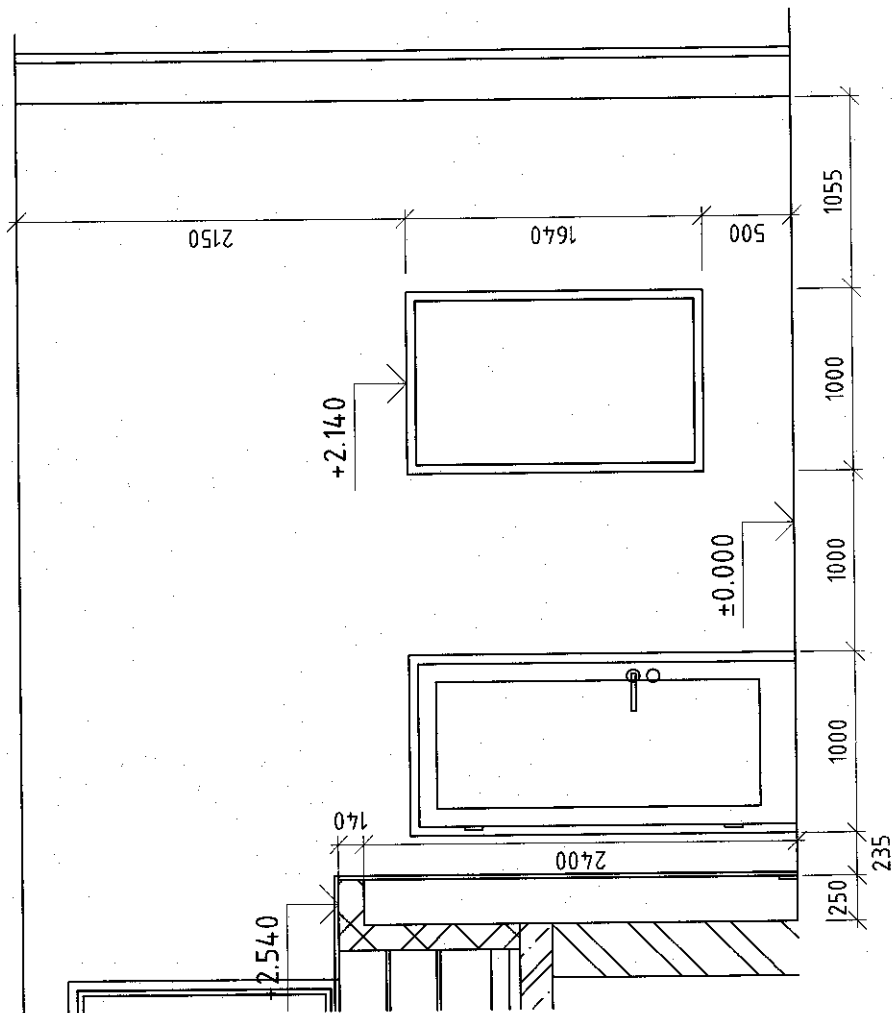

pohled D

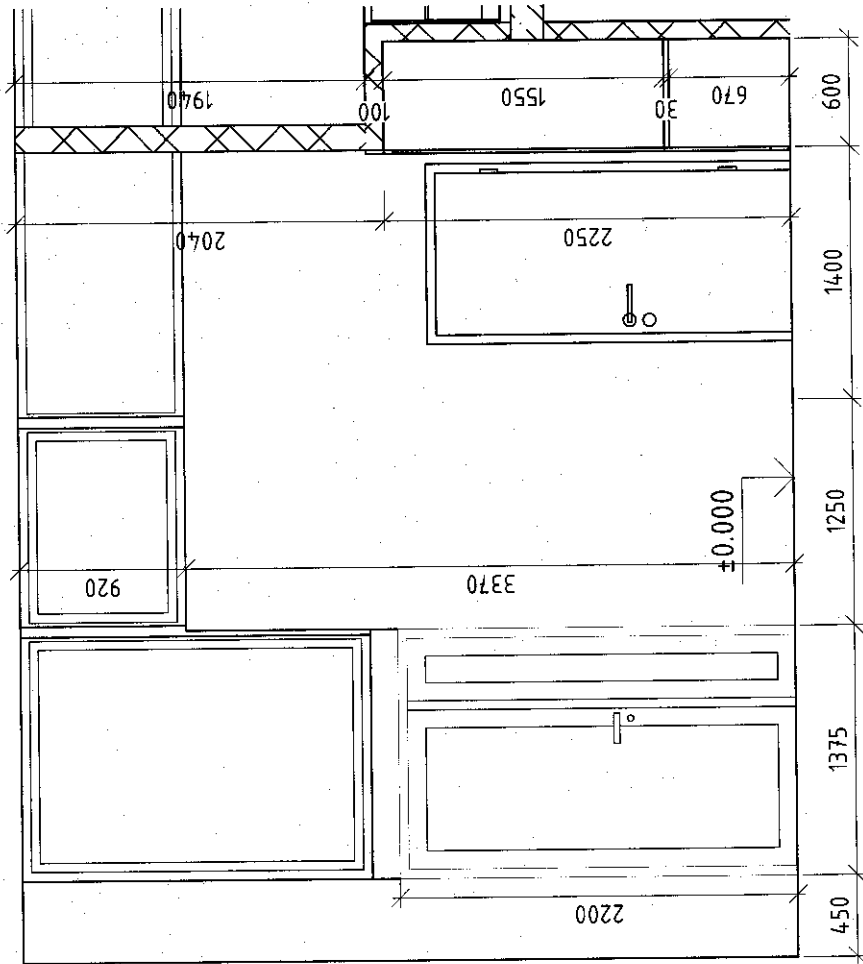

CHODBA m.č. 102

půdorys

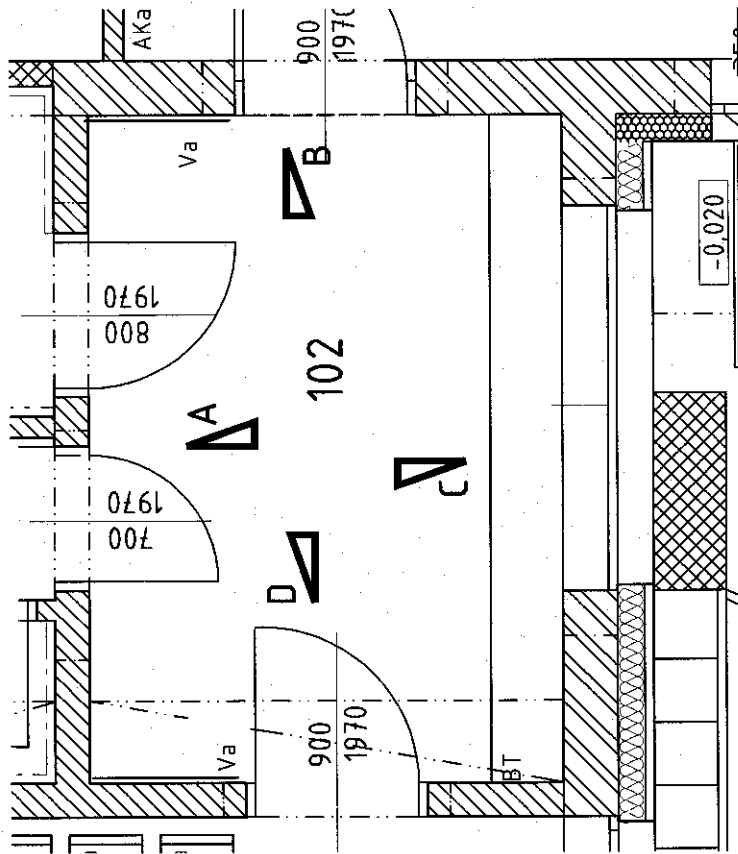

botník - dl. 3740 mm, hl. 400 mm, v. 400 + 600 mm.
 Úložný prostor pro boty žáků + možnost sednutí. Za botníkem je obklad do v. parapetu okna. Boční stěny místnosti vedle botníku jsou také obloženy do stejné výšky. Sokl 100 mm.
 materiál - MDF desky + CPL lamino, dekor světlé dřevo (jasan nebo javor)

Věšák - š. 800 mm, v. 1920 mm (po h.h. zárubní). Deska je osazena nad 100 mm soklem. Jsou na ní dvě řady háčků. 7 ks ve výšce cca 850 mm nad podlahou a 7 ks ve výšce cca 1450 mm.
 materiál - MDF desky + CPL lamino, dekor světlé dřevo (jasan nebo javor). Háčky broušený nerez.

Veškeré konstrukce budou před výrobou interierových prvků zaměřeny a jednotlivé interierové kusy budou přizpůsobeny skutečným rozměrům stavby.

Veškeré materiály a pohledové prvky budou vyzorkovány s architektem.

Na veškeré prvky v interieru bude zhotovena výrobcem dílenská dokumentace a ta bude předložena k odsouhlasení.

CHODBA m.č. 102

pohled A

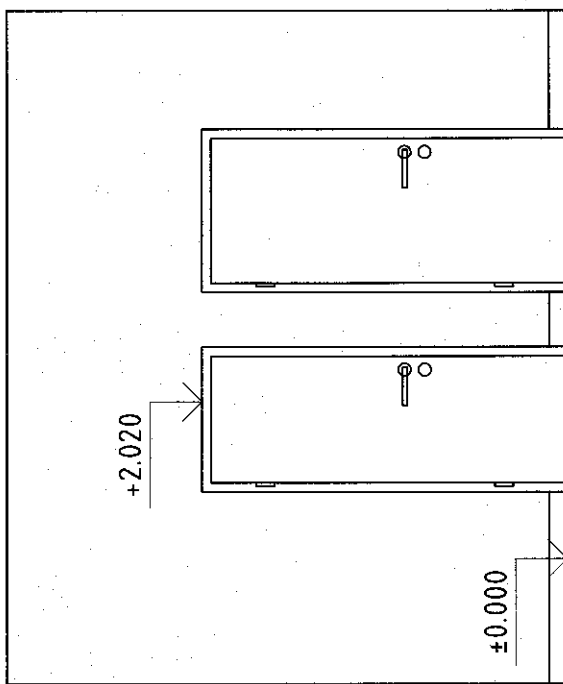

pohled B

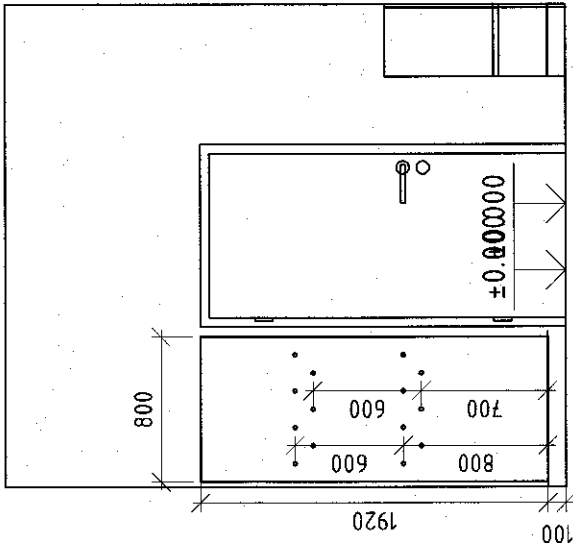

pohled C

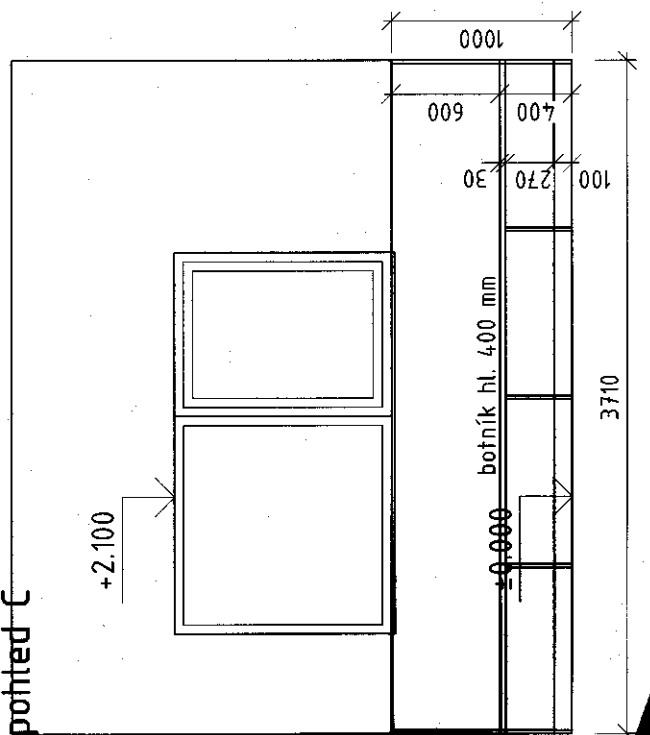

pohled D

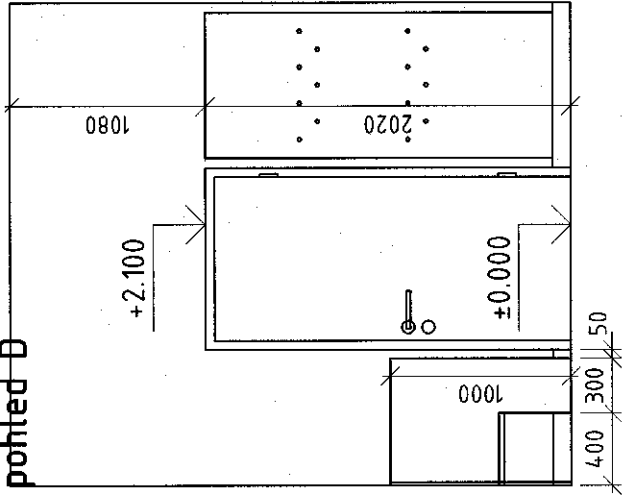

UČEBNA m.č. 103 pohled A

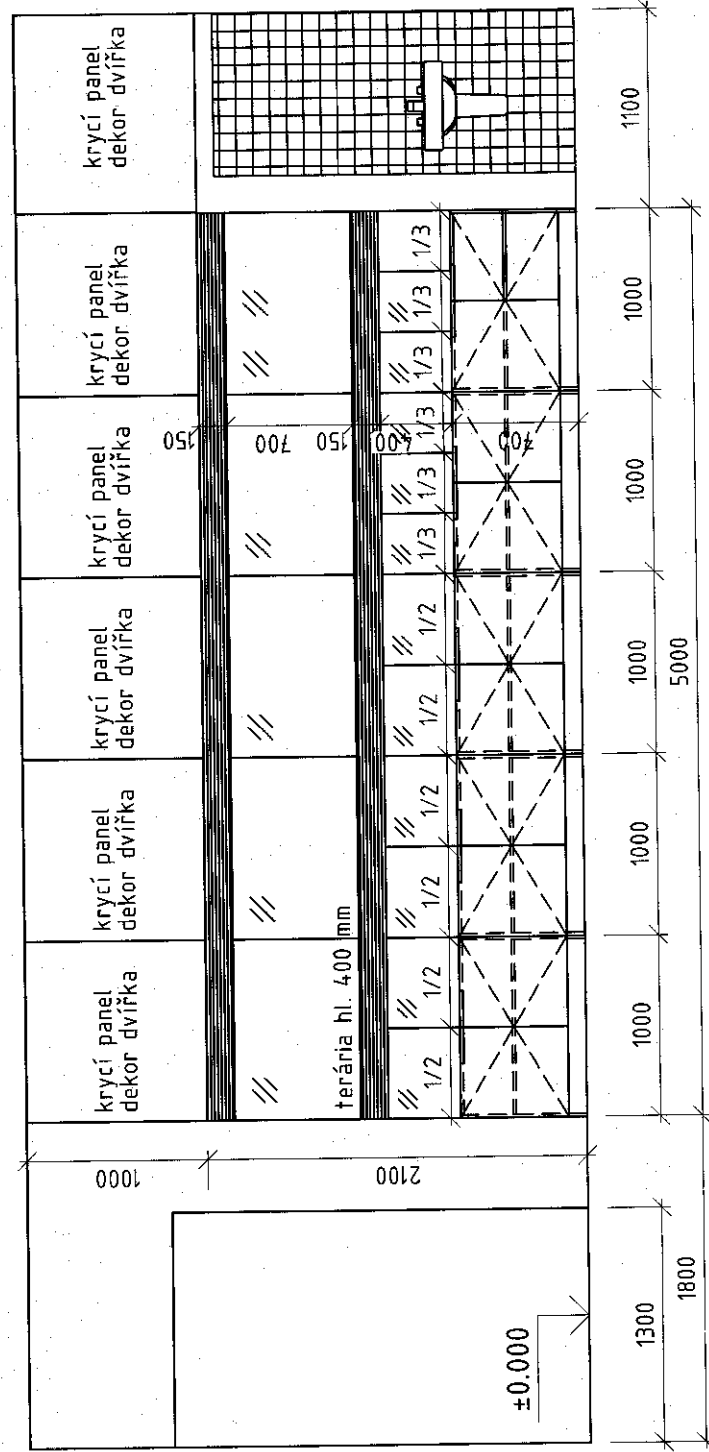

Veškeré konstrukce budou před výrobou interierových prvků zaměřeny a jednotlivé interierové kusy budou přizpůsobeny skutečným rozměrům stavby.

Veškeré materiály a pohledové prvky budou vyzvonkovány s architektem.

Na veškeré prvky v interiéru bude zhotovena výrobcem dílenská dokumentace a ta bude předložena k odsouhlasení.

Klec ARA: š. 2350, hl. 1390, v. 2300 mm, přední a horní stěna mříž (síla drátu min. 2 mm, materiál nerezovoucí ocel) kotvená do stěn, dvířka v celé výšce šíře cca 600 mm dělená na spodní a horní část s krmícím pultem. Obklad stěn a podlaha klece dlažba (větší velikost, barva zrnitý jíla).

Klec loskuták, čtělily: š. 1500 mm, v. 2300, hl. 600 mm. Ocelová konstrukce kotvená do podlahy a stěn, potažená ocelovým pletivem (mříží). V soklu v. 300 mm dvě jezdicí zásuvky. Klec rozdělena vodorovně na dvě stejně velké části, na dnech ocelové vaničky.

Klec pro morčata: š. 1000mm, v. 700mm, hl. 600mm. Ohrádka pro morčata výšky 400mm na soklu, dno ocelová vanička. V soklu 300 mm jezdicí zásuvka.

terarijní stěna - dl. 5000 mm, hl. 400 mm, v. 2100 mm.
materiál - ocelová nosná konstrukce kotvená do podlahy a stěny. Stěna je dělena na 5 částí, v každé z nich jsou umístěna terária ve dvou výškových úrovních - 700 mm a 1250 mm nad podlahou učebny. Pod terárii jsou osazena otevíravá dvířka, do nosné konstrukce možnost osazení police. Sokl je 100 mm vysoký a tvoří dno skříňky.

Nad každým teráriem jsou osazeny výklopné větrací mřížky v celé šířce. Nad terárii jsou ukotvena světla. Dvířka jsou z MDF desky + CPL lamino, dekor světlé dřevo (jasan nebo javor). Úchytky broušený nerez - osazené na hraně dvířek. Hrany ABS.

UČEBNA m.č. 103

pohled B

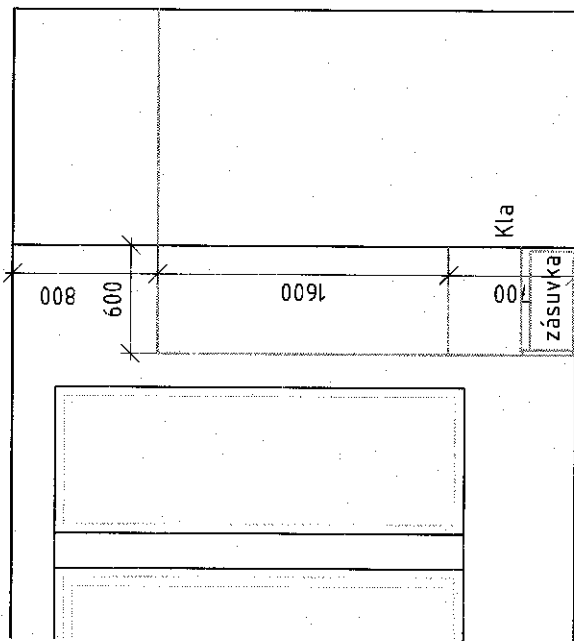

pohled C

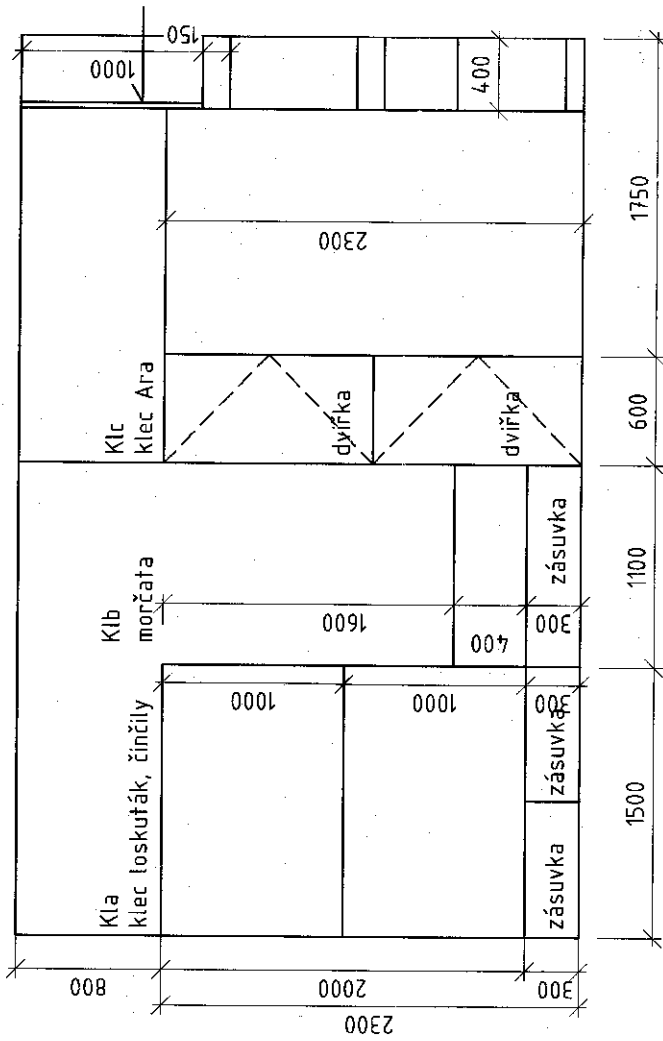

Stůl - š. 1500 mm, dl. 700 mm, v. 750 mm. Deska MDF desky + CPL lamino, dekor světlé dřevo (jasan nebo javor). Nohy stříbrné.

Židle - stohovatelné, kovová konstrukce, sedák z tvarované překližky, lakované. Barva co nejbližší barvě nábytku - dřevě dřevo.

Tab
Zelená školní keramická popisovací tabule 2000 x 1000 mm

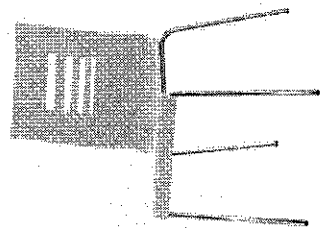
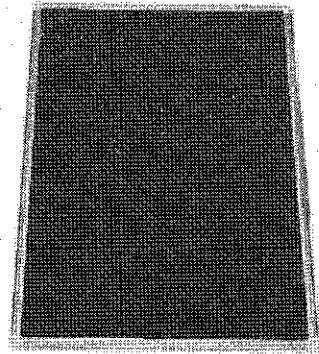

DEPONIAM ŽIVOČIČHŮ PRO VÝUKU m.č. 106

půdorys

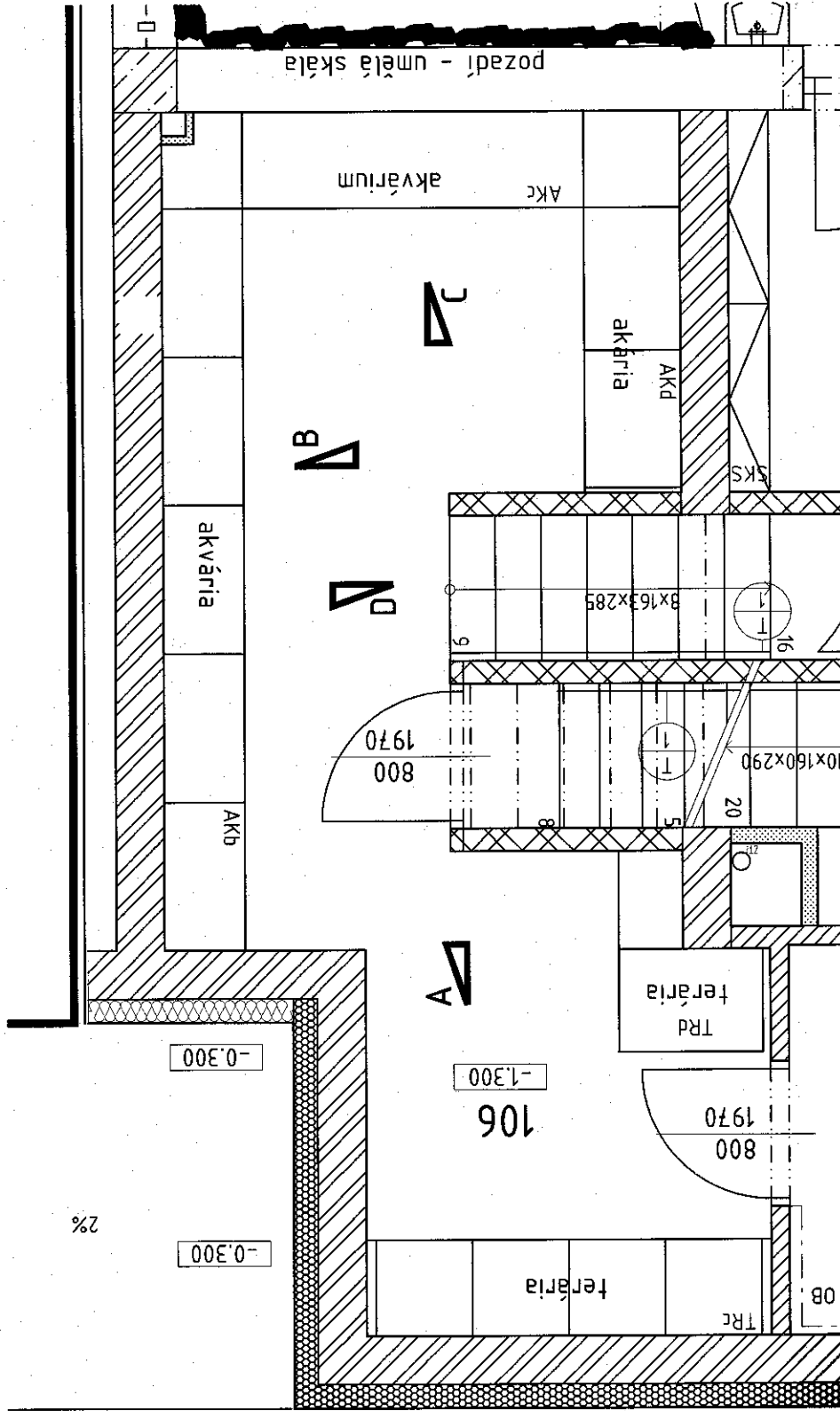

Veškeré konstrukce budou před výrobou interierových prvků zaměřeny a jednotlivé interierové kusy budou přizpůsobeny skutečným rozměrům stavby.
 Veškeré materiály a pohledové prvky budou vyzvozkovány s architektem.
 Na veškeré prvky v interiéru bude zhotovena výrobcem dílenská dokumentace a ta bude předložena k odsouhlasení.

DEPONIAM ŽIVOČIČŮ PRO VÝUKU m.č. 106

pohled A

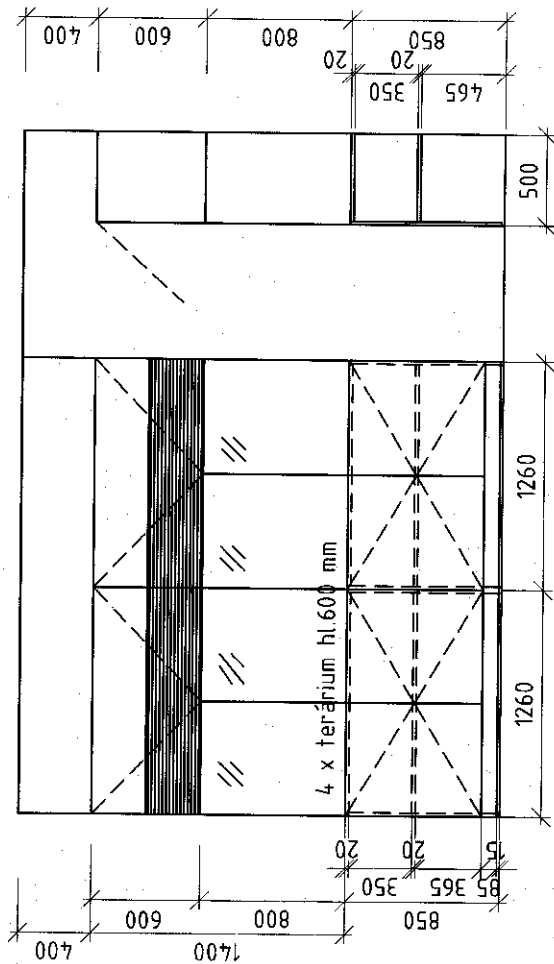

terária a akvária -

Ocelová nosná konstrukce kotvená do podlahy a stěny. Stěny jsou děleny na několik částí, v každé z nich jsou umístěna terária nebo akvária ve výšce 850 mm nad podlahou deponia. Pod terárii jsou osazena na konstrukci otevíravá dvířka, do nosné konstrukce ve spodní části možnost osazení police. Sokl je jen na čelní straně (skříňky nemají dno). Sokl je 100 mm vysoký a je odsazen 10 - 20 mm od podlahy.

Nad každým teráriem nebo akváriem jsou osazena výklopná dvířka s větracími mřížkami v celé šířce. Nad expozicemi jsou ukotvena světla. Dvířka jsou z MDF desky + CPL lamino, dekor tmavé dřevo (eben, makassar). Úchytky broušený nerez - osazené na hraně dvířek. Hrany ABS. Úchytky jsou jen na spodních dvířkách. Horní dvířka (nad expozicemi) jsou výklopná, bezúchytková.

pohled C

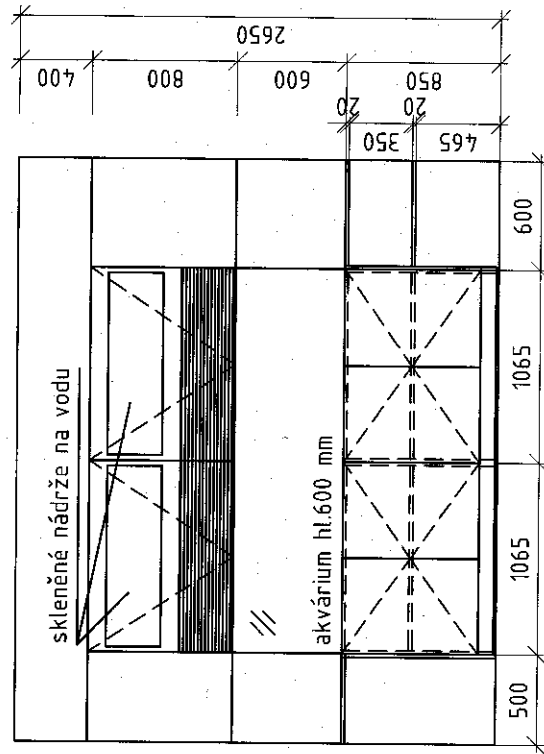

DEPONIAM ŽIVOČIČHŮ PRO VÝUKU m.č. 106

pohled B

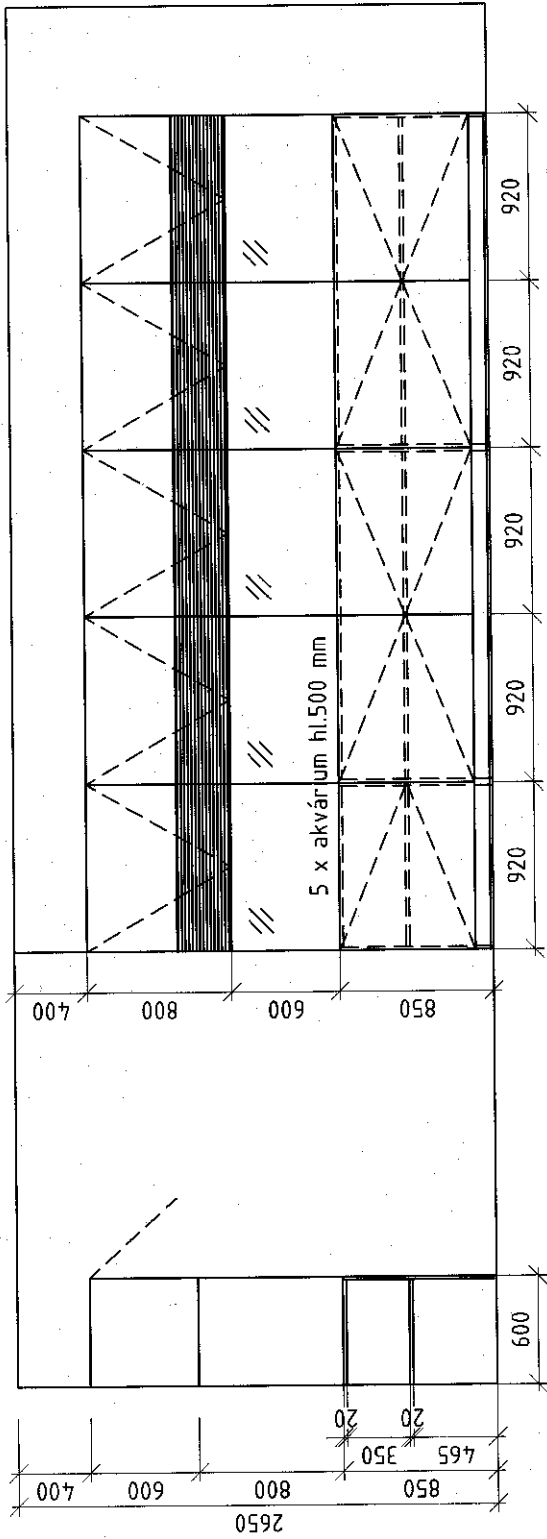

pohled D

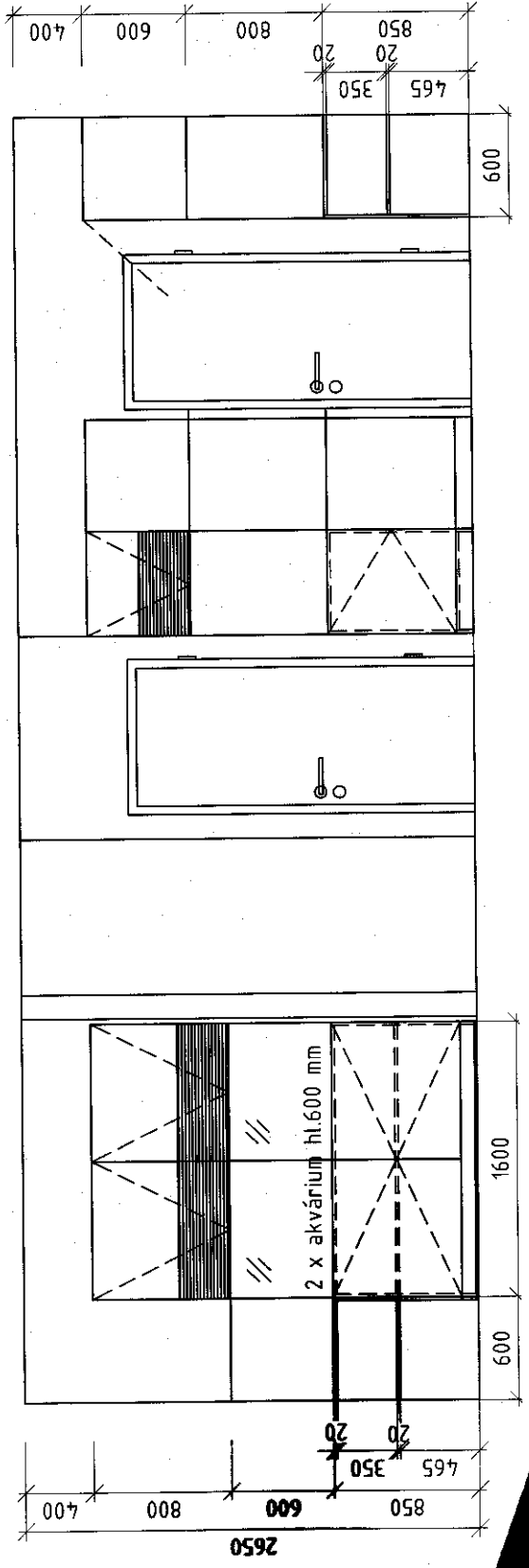

TRd 106 deponium-terarium

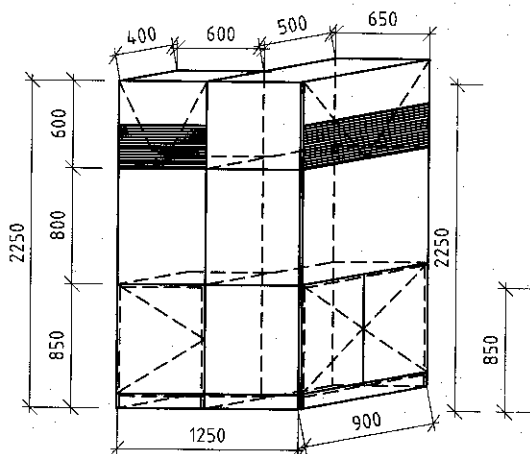

Vybavení

- osvětlení LED zářivky 2x 60 cm (10W), umístěno na vysunutém plnovýsuvu, při obsluze se světla zasunou do zadní části

terária budou mít šikmá spádovaná dna k přední stěně s výpustí s vnějším ventilem

TRc 106 deponium-terarium

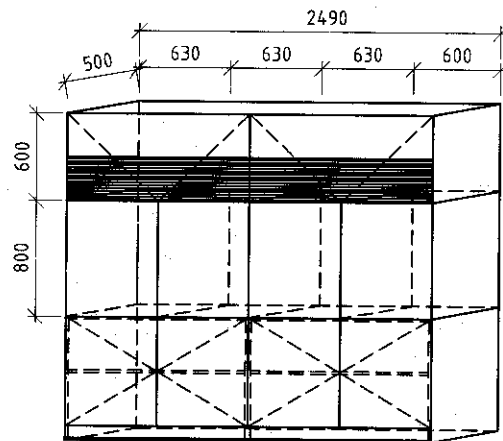

Vybavení

- osvětlení LED zářivky 2x 120 cm (20W), umístěno na vysunutém plnovýsuvu, při obsluze se světla zasunou do zadní části

terária budou mít šikmá spádovaná dna k přední stěně s výpustí s vnějším ventilem

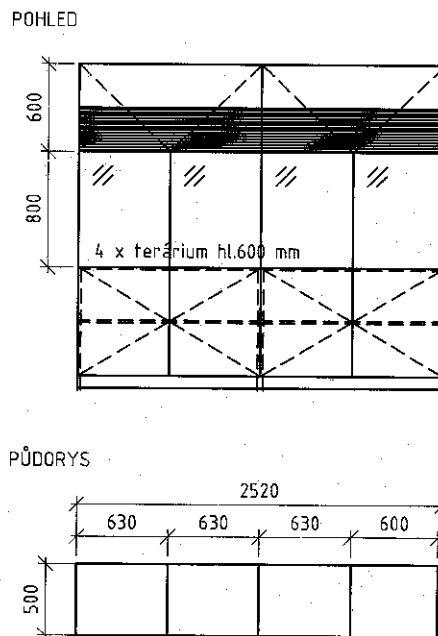
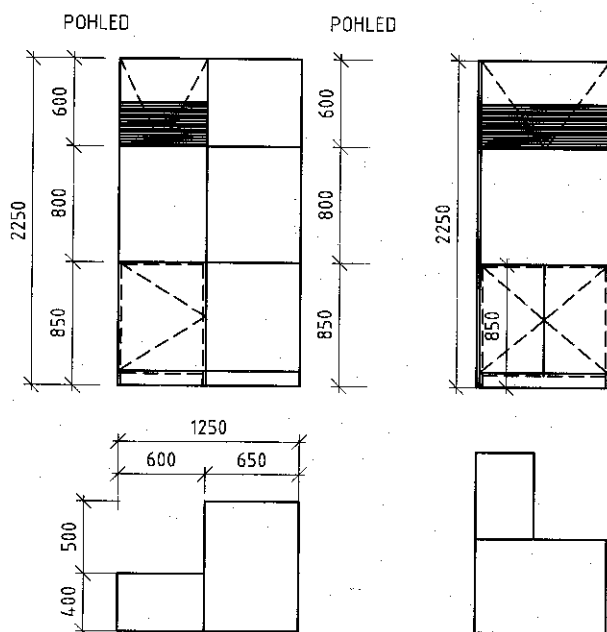

AKb 106 deponium-akvária

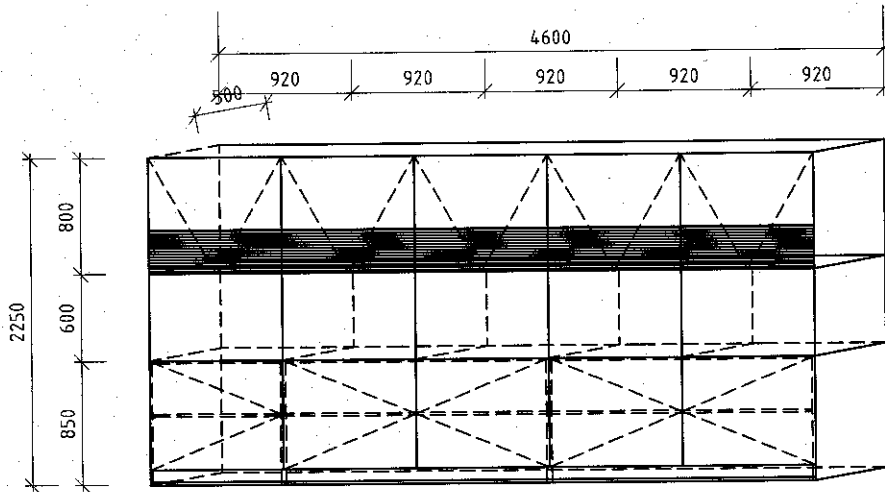

Vybavení

objem 5 x 250 l

- osvětlení LED zářivky 10x 60 cm (10W),
umístěno na vysunutém plnovýsuvu, při obsluze
se světla zasunou do zadní části
- výpusť ve dně s vnějším ventilem

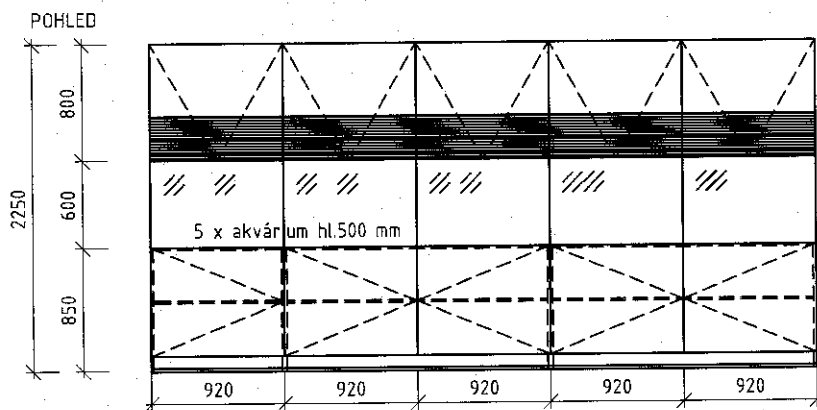

PŮDORYS

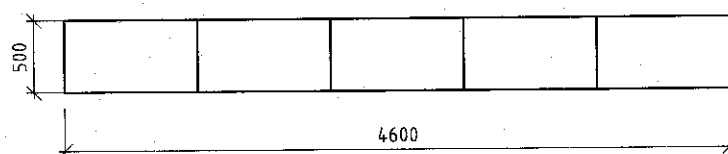

AKc 106 deponium-akvária

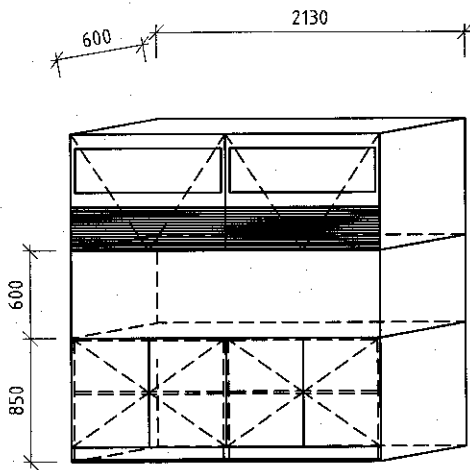

Vybavení
objem 800 l

- osvětlení LED zářivky 2x 120 cm (20W), 2x 60 cm (10W), umístěno na vysunutém plnovýsuvu, při obsluze se světla zasunou do zadní části
- bodový reflektor LED (20W)
- výpusť ve dně s vnějším ventilem

akvaristická reverzní osmoza (výkon cca 100 l/den)
s propojením na rezervní nádrž na vodu nad akváriem

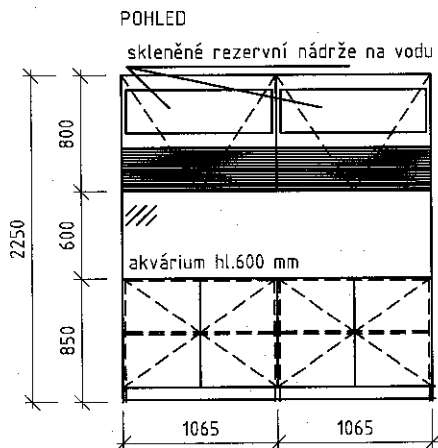

PŮDORYS

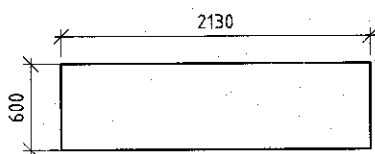

AKd 106 deponium-akvária

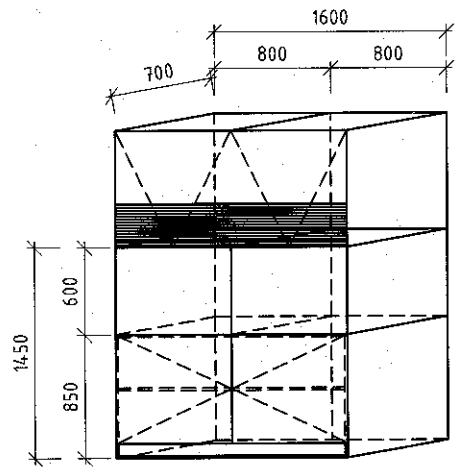

Vybavení
objem 2x 380 l

- osvětlení LED zářivky 2x 120 cm (20W), umístěno na vysunutém plnovýsuvu, při obsluze se světla zasunou do zadní části
- výpusť ve dně s vnějším ventilem

POHLED

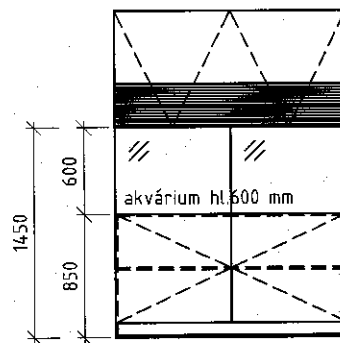

PŮDORYS

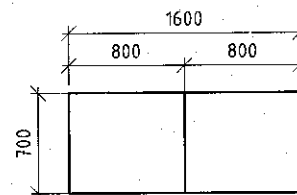

GALERIE m.č. 201

knihovna (lavice) - dl. 2770 mm, hl. 400 mm, v. 400 mm. Možnost sednutí si na horní desku knihovny.
materiál - MDF deska + CPL lamino, dekor světlé dřevo (jasan nebo javor). Hrany ABS.

knihovna u zábradlí - dl. 2410 mm, hl. 400, v. 965 mm. Horní deska navazuje na okenní parapet a je krycí deskou u schodišťové stěny.
materiál - MDF deska + CPL lamino, dekor světlé dřevo (jasan nebo javor). Hrany ABS

kuchyňská linka - dl. 1320 mm, š. 600 mm. Horní skříňka hl 300 mm.

Pod pracovní deskou vynecháno místo pro volně stojící ledničku.
Spodní skříňky šuplíky.

Pracovní deska - osazen nerezový dřez, stojánková baterie.

Pracovní deska přechází i na boční část linky.

Horní skříňky - policové s otevíravými dvířky. Spodní část dvířka výklopná.

materiál - MDF deska + CPL lamino, dekor světlé dřevo (jasan nebo javor). Úchytky broušený nerez - osazené na hraně dvířek nebo šuplíků. Hrany ABS.

křesla - konferenční křeslo, látkový potah, pevná konstrukce, dřevěné nohy

stolek - konferenční stolek prům. 700 mm, v. 500 mm

materiál - MDF deska + CPL lamino, dekor světlé dřevo (jasan nebo javor).

křeslo na galerii

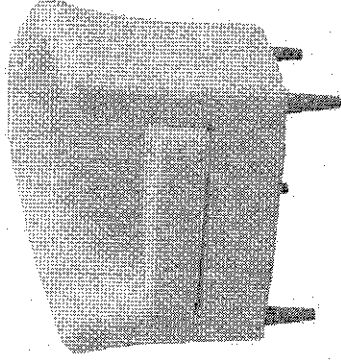

stolek na galerii

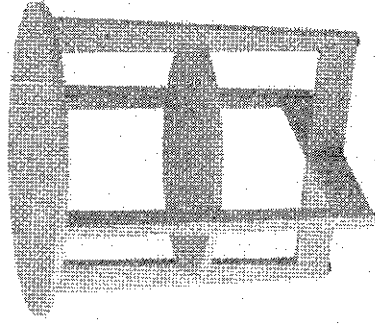

201 galerie
akvárium AKe

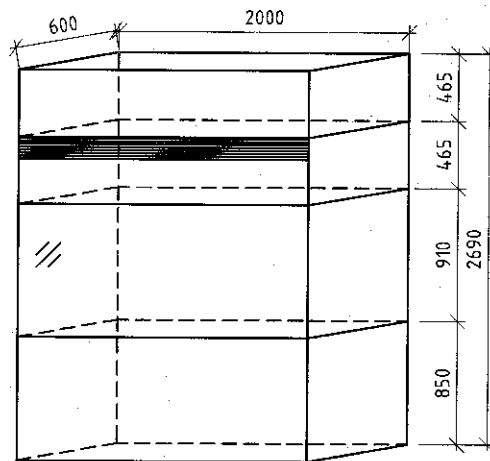

Vybavení

- osvětlení LED zářivky 2x 120 cm, 2x 60 cm, umístěno na vysunutém plnovýsuvu, při obsluze se světla zasunou do zadní části
- výpust' ve dně s vnějším ventilem

POHLED

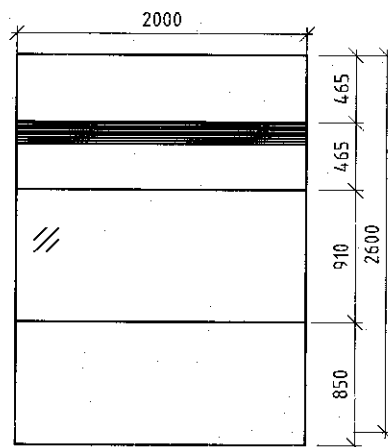

PŮDORYS

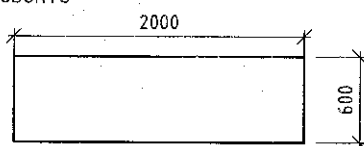

KANCELÁŘ m.č. 202

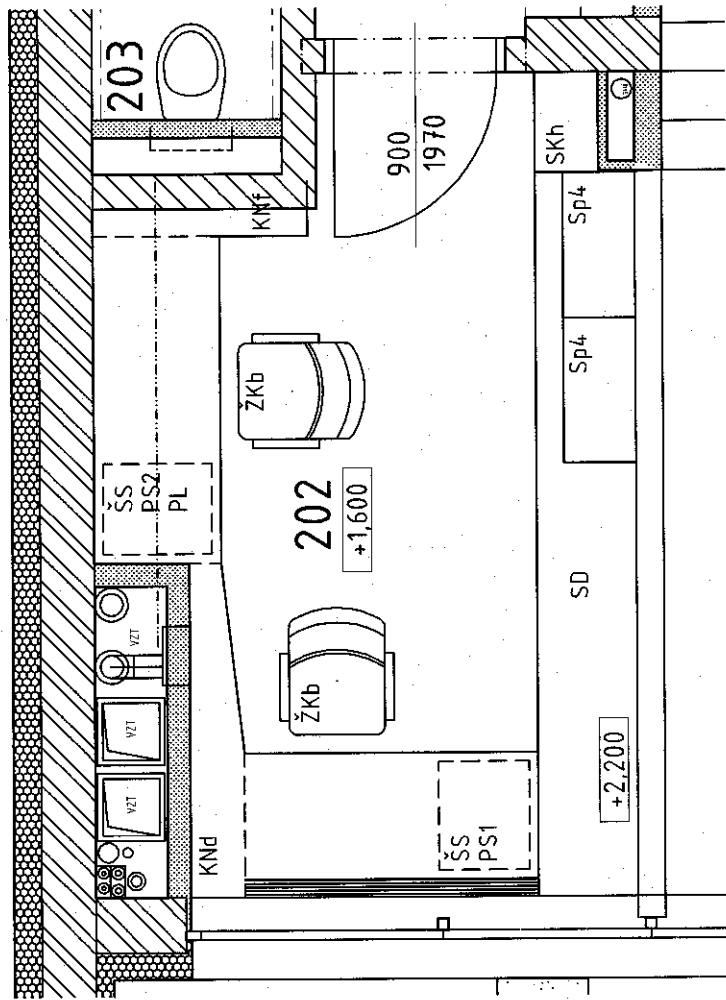

skříň univerzální - š. 550 mm, hl. 700 mm, v. 1940 mm.

Police skříň dělená na dvě části. Obě mají otevíravá dvířka. Materiál - MDF deska + CPL lamino, dekor světlé dřevo (jasan nebo javor). Úchytky a kování broušený nerez. Úchytky osazené na hraně dvířek. Hrany ABS.

pracovní stůl pod okny - š. 2015 mm, hl. pracovní plochy 700 mm + 100 mm větrací mřížka (za stolem je na stěně otopné těleso), v. 750 mm

Pracovní deska je na jedné straně nesena blokem zásuvek (4 zásuvky + sokl, š. 535 mm, hl. 600 mm) na druhé straně nízkou knihovnou (š. 950 mm, hl. 300 mm (po 740 mm se zužuje až na 175 mm)). Na zásuvkách připevněna nosná konstrukce pro PC, nad ní v zadní části stolu kruhová průchodka pro kabely.

materiál - MDF deska + CPL lamino, dekor světlé dřevo (jasan nebo javor). Úchytky a kování broušený nerez. Úchytky osazené na hraně dvířek. Hrany ABS.

pracovní stůl - š. 2100 mm, hl. 700 mm, v. 750 mm.

Pracovní deska je na jedné straně nesena blokem zásuvek (4 zásuvky + sokl, š. 535 mm, hl. 600 mm) na druhé straně nízkou knihovnou (š. 1190 mm, hl. 300 mm). Na zásuvkách připevněna nosná konstrukce pro PC, nad ní v zadní části stolu kruhová průchodka pro kabely.

materiál - MDF deska + CPL lamino, dekor světlé dřevo (jasan nebo javor). Úchytky a kování broušený nerez. Úchytky osazené na hraně dvířek. Hrany ABS.

Veškeré konstrukce budou před výrobou interierových prvků zaměřeny a jednotlivé interierové kusy budou přizpůsobeny skutečným rozměrům stavby.

Veškeré materiály a pohledové prvky budou vyzvorkovány s architektem.

Na veškeré prvky v interiéru bude zhotovena výrobcem dílenská dokumentace a ta bude předložena k odsouhlasení.

KANCELÁŘ m.č. 202

pohled A

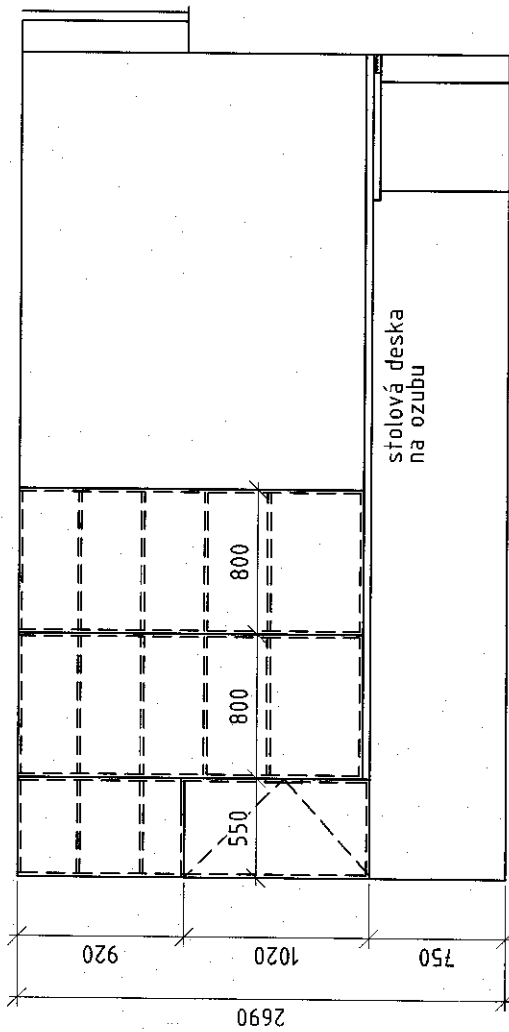

pohled B

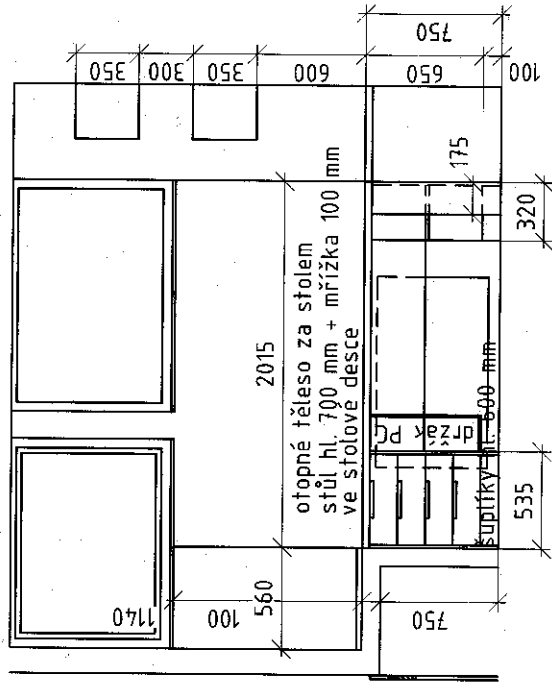

pohled C

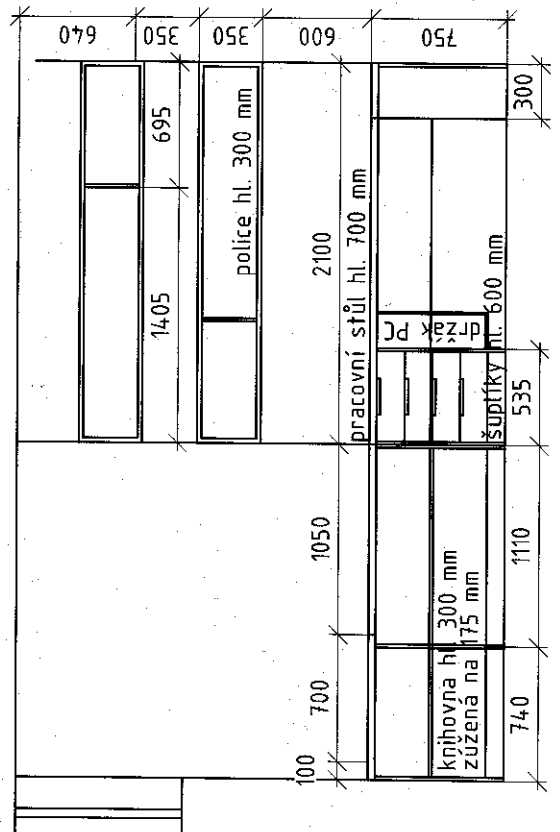

pohled D

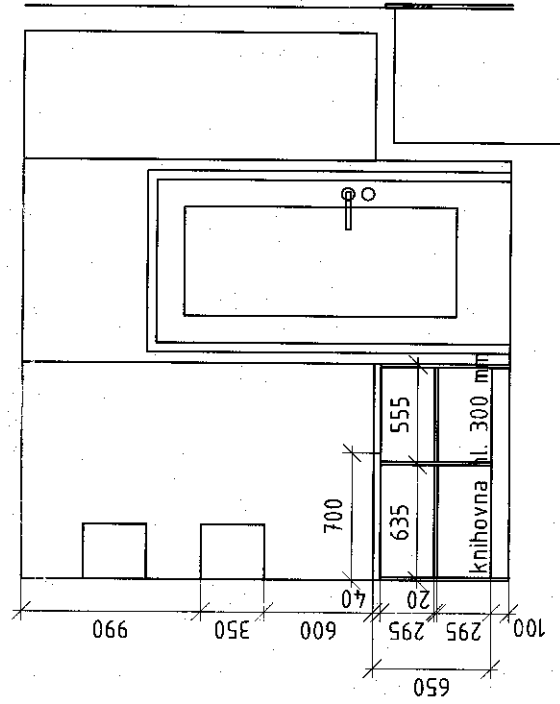

KANCELÁŘ m.č. 202

police - dl. 2100 mm, hl. 300 mm, v. 350 mm
materiál - MDF deska + CPL lamino, dekor světlé dřevo (jasan nebo javor). Hrany ABS. Kotveno do stěny.

kancelářské židle - výškově nastavitelná, nastavitelná hloubka sedáku k opěráku; v jednotlivých pozicích jde zablokovat, s područkami. Konstrukce s kolečky. Potah látkový.

kancelářská židle

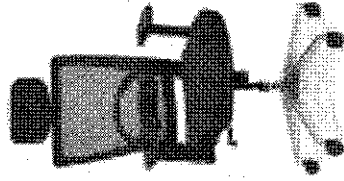

WC zaměstnanci m.č. 203

zrcadlo - š. 500 mm, v. 1000 mm

zrcadlo upevněno na stěně u horní hrany obkladu.

Osazena wc štětka, zásobník na wc papír, zásobník na papírové ručníky a koš na papírové ručníky v provedení kartáčovaná nerez.