

Smlouva o zřízení věcného břemene – služebnosti

č. 2022/17/0296

č. sml. GasNet: 7700101761_1/VB

uzavřená podle ustanovení § 59 zákona č. 458/2000 Sb., o podmínkách podnikání a o výkonu státní správy v energetických odvětvích a o změně některých zákonů (energetický zákon), ve znění pozdějších předpisů a § 1257 – 1266 a 1299 – 1302 zákona č. 89/2012 Sb., občanský zákoník, ve znění pozdějších předpisů v níže uvedeném znění, mezi:

1. Povinný: statutární město Ostrava – městský obvod Poruba
zastoupený starostkou Ing. Lucií Baránkovou Vilamovou, Ph.D.,
se sídlem Klimkovická 55/28, Ostrava – Poruba, PSČ 708 56
IČO: 00845451-005
DIČ: CZ00845451
bankovní spojení: Česká spořitelna a.s.
číslo účtu: 19-1649335379/0800
variabilní symbol: 4050500164
specifický symbol: 0296
/ dále jen „povinný“ /

a

2. Oprávněný: GasNet, s.r.o.
se sídlem Klíšská 940/96, Klíše, 400 01 Ústí nad Labem
IČO: 272 95 567
DIČ: CZ27295567
zapsaná v obchodním rejstříku vedeném Krajským soudem v Ústí nad Labem,
oddíl C, vložka 23083
zastoupena na základě plné moci společností:
GasNet Služby, s.r.o.
se sídlem Plynárenská 499/1, Zábrdovice, 602 00 Brno
IČO: 279 35 311
DIČ: CZ27935311
zapsaná v obchodním rejstříku vedeném Krajským soudem v Brně, oddíl C,
vložka 57165
zastoupena na základě substitučních plných mocí

/ dále jen „oprávněný“ /

I.

1. Povinný prohlašuje, že statutární město Ostrava je vlastníkem pozemků
 - parc. č. 1137 – ostatní plocha
 - parc. č. 1202 – ostatní plocha
 - parc. č. 1277/1 – ostatní plocha
 - parc. č. 1349/1 – ost. plocha
 - parc. č. 1350 – ost. plocha
 - parc. č. 1367 – ost. plocha
 - parc. č. 1375 – ost. plocha
 - parc. č. 1379 – ost. plocha

- parc. č. 1381 – ost. plocha
- parc. č. 1573 – ost. plocha,
zapsaných na listu vlastnictví č. 1919 pro katastrální území Poruba, obec Ostrava, u Katastrálního úřadu pro Moravskoslezský kraj, Katastrální pracoviště Ostrava (dále také jako „služebné pozemky“).

2. Povinný dále prohlašuje, že na základě obecně závazné vyhlášky č. 14/2013, Statutu města Ostravy, v platném znění, je městský obvod Poruba oprávněn se služebními pozemky hospodařit a je mj. i oprávněn tyto pozemky či jejich části zatížit právem odpovídajícím služebností.
3. Na služebných pozemcích je umístěná stavba plynovodu PE 100 a jeho přípojek, realizovaných v rámci stavby s názvem "REKO MS Ostrava-Poruba, Porubská + 4", která je ve vlastnictví oprávněného.
4. Nedílnou součástí Smlouvy je geometrický plán pro vymezení věcného břemene na části služebných pozemků č. 3573-3/2022 ze dne 17. 1. 2022, který byl ověřen Katastrálním úřadem pro Moravskoslezský kraj, Katastrálním pracovištěm Ostrava, dne 24. 1. 2022 pod č. PGP-170/2022-807 (dále jen „geometrický plán“).

II.

1. Povinný zřizuje na dobu neurčitou věcné břemeno – služebnost k částem služebných pozemků v rozsahu vymezeném geometrickým plánem, zakládající oprávněnému právo na své náklady zřídit a provozovat na služebných pozemcích plynovod PE 100 a jeho přípojky, realizované v rámci stavby s názvem "REKO MS Ostrava-Poruba, Porubská + 4". Služebnost v sobě zahrnuje právo pro oprávněného vstupovat a vjíždět na služebné pozemky v souvislosti se zřízením, stavebními úpravami, opravami, provozováním nebo odstraněním tohoto zařízení, a to v nezbytně nutném rozsahu.
2. Oprávněný toto právo přijímá a povinný se zavazuje toto právo trpět.
3. Náklady spojené s běžným udržováním služebných pozemků ponese povinný.

III.

1. Právo věcného břemene – služebnosti uvedené v čl. II. této Smlouvy, zřizuje povinný ve prospěch oprávněného za jednorázovou úhradu ve výši **576.000,- Kč** bez daně z přidané hodnoty. K této ceně bude připočítána základní sazba daně z přidané hodnoty dle platných právních předpisů.
2. Oprávněný spolu s jednorázovou úhradou za zřízení věcného břemene - služebnosti dle čl. III. odst. 1. této smlouvy, uhradí další náklady povinného, které jsou s uzavřením této smlouvy spojeny, a to náklady na úhradu správního poplatku ve výši **2.000,- Kč** spojeného s podáním návrhu na vklad práva dle této smlouvy do katastru nemovitostí dle zák. č. 634/2004 Sb., o správních poplatcích.

Pro daňové účely bude ve všech daňových dokladech povinný označen následovně:

statutární město Ostrava
Prokešovo náměstí 1803/8
729 30 Ostrava-Moravská Ostrava

městský obvod Poruba

Klimkovická 55/28
708 56 Ostrava-Poruba
IČO: 00845451
DIČ: CZ00845451

3. Úhrada za zřízení práva věcného břemene – služebnosti a úhrada dalších nákladů povinného dle čl. III. odst. 2 této smlouvy bude provedena oprávněným ve prospěch povinného na základě zálohové faktury, vystavené povinným se splatností 30 dnů ode dne vystavení zálohové faktury, a to bezhotovostním převodem na účet povinného. Povinný vystaví fakturu nejpozději do 15 dnů od uzavření Smlouvy. Povinný vystaví oprávněnému daňový doklad do 15 dnů od přijetí úplaty. Do 15 dnů ode dne podání návrhu na vklad práva z této smlouvy do katastru nemovitostí provede povinný vyúčtování zálohové faktury.
4. Nebude-li zálohová faktura obsahovat veškeré smluvně dohodnuté údaje, je oprávněný oprávněn tuto fakturu vrátit povinnému do 5 pracovních dnů po jejím obdržení, s uvedením důvodu vrácení. Povinný je povinen zálohovou fakturu podle charakteru nedostatků opravit nebo nově vystavit. Oprávněným vrácením zálohové faktury přestává oprávněnému běžet původní lhůta splatnosti a nová lhůta splatnosti začne běžet okamžikem doručení nové či opravené původní zálohové faktury.
5. Za den zaplacení se považuje den, kdy byla částka za zřízení práva věcného břemene – služebnosti a za správní poplatek připsána na účet povinného. V případě, že oprávněný bude v prodlení se zaplacením úhrady dle této smlouvy, je povinen uhradit povinnému úrok z prodlení ve výši 0,25% z dlužné částky denně. Prodlení oprávněného se zaplacením úhrady dle této Smlouvy se považuje za porušení smlouvy podstatným způsobem.
6. Pokud k datu uskutečnění zdanitelného plnění budou u povinného naplněny podmínky ustanovení § 106a zákona č. 235/2004 Sb., o dani z přidané hodnoty, ve znění pozdějších předpisů (dále jen „ZodPH“), je oprávněný oprávněn postupovat podle ustanovení § 109a ZoDPH, tj. zvláštním způsobem zajištění daně. V takovém případě je oprávněný oprávněn uhradit část svého finančního závazku, tedy část sjednané úplaty za zřízení věcného břemene, ve výši vypočtené daně z přidané hodnoty nikoliv na bankovní účet povinného, ale přímo na bankovní účet příslušného správce daně. Tímto bude finanční závazek oprávněného vůči povinnému v části vypočtené výše daně z přidané hodnoty vyrovnáný.
7. Daňový doklad musí obsahovat bankovní spojení povinného, zveřejněné správcem daně způsobem umožňující dálkový přístup v registru plátců DPH, ve smyslu ustanovení § 109, odst. 2, písm. c) ZoDPH. Bez této náležitosti nebude daňový doklad oprávněným proplacen a povinný se zavazuje vystavit náhradní daňový doklad obsahující veškeré zákonné náležitosti, stanovené zejména v § 29 ZoDPH a uvést v něm číslo této smlouvy. Nová doba splatnosti pak začne běžet ode dne doručení náhradního daňového dokladu (faktury).
8. Návrh na vklad bude povinným podán u Katastrálního úřadu pro Moravskoslezský kraj, Katastrální pracoviště Ostrava, ve lhůtě do 15 (patnácti) pracovních dnů po připsání úhrady dle této smlouvy na účet povinného.

IV.

1. Oprávněný nabude právo věcného břemene – služebnosti na základě pravomocného rozhodnutí o povolení vkladu práva věcného břemene – služebnosti do katastru nemovitostí u Katastrálního úřadu pro Moravskoslezský kraj, Katastrální pracoviště Ostrava.
2. Do doby vkladu práva do katastru nemovitostí jsou smluvní strany svými smluvními projevy vázány.
3. V případě, že katastrální úřad vydá rozhodnutí, kterým vklad této smlouvy do katastru nemovitostí zamítne, Smlouva se ruší a strany se zavazují uzavřít novou smlouvu, která bude svým účelem odpovídat zrušené Smlouvě a bude v souladu s požadavky katastrálního úřadu.

V.

1. K ochraně plynárenského zařízení je dle příslušných ustanovení energetického zákona zřízeno ochranné pásmo v šíři 1 m na obě strany od půdorysu. V tomto ochranném pásmu je zakázáno provádět činnosti, které by ve svých důsledcích ohrozily plynárenské zařízení včetně jeho příslušenství, spolehlivost a bezpečnost jeho provozu, zejména stavební činnosti, zemní práce, umístřování konstrukcí, zřizování skládek a uskladňování materiálů, není-li oprávněným stanoveno jinak.

VI.

1. Doložka dle ust. § 41 zákona č. 128/2000 Sb., zákon o obcích (obecní zřizení):
O předmětu této Smlouvy, tj. o zřízení práva věcného břemene – služebnosti k částem služebných pozemků, rozhodla Rada městského obvodu Poruba usnesením č. 3160/RMOB1822/85 ze dne 24. 6. 2022.

VII.

1. Tato Smlouva vstupuje v platnost dnem podpisu oběma smluvními stranami a nabývá účinnosti dnem jejího uveřejnění v registru smluv dle zákona č. 340/2015 Sb., o zvláštních podmínkách účinnosti některých smluv, uveřejňování těchto smluv a registru smluv (zákon o registru smluv). Uveřejnění Smlouvy zajistí bez zbytečného odkladu povinný. Oprávněný souhlasí s uveřejněním této Smlouvy v registru smluv po časově neomezenou dobu.
2. Účastníci Smlouvy prohlašují, že tato Smlouva je souhlasným, svobodným a vážným projevem jejich skutečné vůle, že Smlouvu neuzavřeli v tísní nebo za nevýhodných podmínek, a že s obsahem Smlouvy po vzájemné dohodě souhlasí tak, aby mezi nimi nedošlo k rozporům.
3. Tato Smlouva se sepisuje ve 4 vyhotoveních, z nichž každé má platnost originálu. Povinný obdrží 2 vyhotovení, oprávněný obdrží 1 vyhotovení a 1 vyhotovení je určeno pro vklad do katastru nemovitostí.

Nedílnou součástí této smlouvy je Geometrický plán č. 3573-3/2022

V Ostravě, dne

V Ostravě, dne.....

Za povinného:

Za oprávněného:

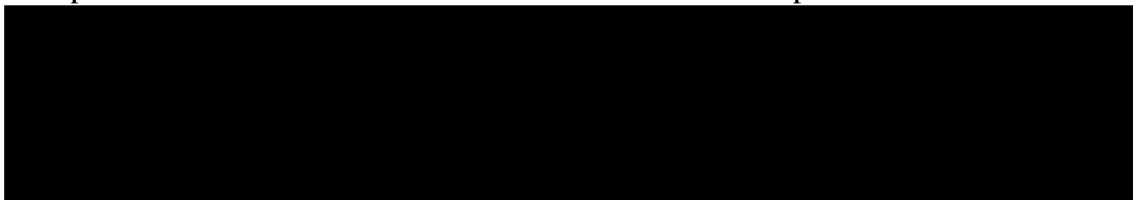

.....
Ing. Lucie Baránková Vilamová, Ph.D.
starostka městského obvodu Poruba

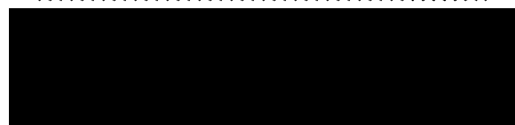
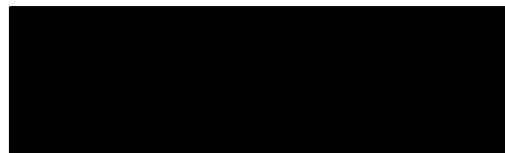

VYKAZ DOSAVADNÍHO A NOVÉHO STAVU ÚDAJŮ KATASTRU NEMOVITOSTÍ															
Dosavadní stav				Nový stav											
Označení pozemku parc. číslem	Výměra parcely		Druh pozemku	Označení pozemku parc. číslem	Výměra parcely		Druh pozemku	Typ stavby	Způsob určení výměry	Porovnání se stavem evidence právních vztahů					
	ha	m ²			Způsob využití	ha				m ²	Způsob využití	Způsob využití	Číslo list. vlastnictví	Výměra o v.	Označení o v.
										Katastr nemovitosti	číslo s. poz. evidence		ha	m ²	
1137										1137		1919			
1202										1202		1919			
1277/1										1277/1		1919			
1281/1										1281/1		289			
1349/1										1349/1		1919			
1350										1350		1919			
1367										1367		1919			
1375										1375		1919			
1379										1379		1919			
1381										1381		1919			
1573										1573		1919			

Oprávněný: Dle listin

Druh věcného břemene: Právo dle listin

GEOMETRICKÝ PLÁN pro vymezení rozsahu věcného břemene k části pozemku	Geom. plán ověřil úředně oprávněný zeměměřický inženýr :		Stejnopis ověřil úředně oprávněný zeměměřický inženýr :	
	Jméno, příjmení Ing. Aleš Novotný		Jméno, příjmení Ing. Miroslav Žilík	
	Číslo položky seznamu úředně oprávněných zeměměřických inženýrů 2226/2004		Číslo položky seznamu úředně oprávněných zeměměřických inženýrů 1075/1995	
	Dne 17. leden 2022 Číslo 609/2022		Dne 25.1.2022 Číslo 536/2022	
	Naložitostmi a přesností odpověď právní předpisům		Forma stejnopisu odpovídá geometrickému plánu v extraktu cke podobě uložení v dokumentaci katastrálního úřadu	
Katastrální úřad souhlasí s očíslováním parcel.		Ověření stejnopisu v listinné podobě.		
Vyhotořil: GIS-STAVINVE X a.s. Bučínská 1733, Petřvald 735 41 IČ : 25 39 49 75				
Číslo plánu 3573-3/2022				
Okres Ostrava-město				
Obec Ostrava				
Kat. území Poruba				
Mapový list Bilovec 1:0:41.43				
Dosavadním způsobem byla poskytnuta možnost seznámit se s viterem s průběhem navrhovaných hranic které byly označeny předepsaným způsobem dočasné				

Seznam souřadnic (S-JTSK)

Číslo bodu	Souřadnice pro zápis do KN		Ród kv.	Poznámka
	Y	X		
k.ú. Poruba (715174)				
79-278	478417.11	1101296.78	3	
79-283	478439.37	1101285.66	3	
80-213	478351.66	1101389.38	3	průsečík
80-505	478353.43	1101392.93	3	průsečík
82-111	478482.31	1101532.33	3	
1	478317.23	1101237.94	3	dočasně
2	478315.35	1101238.90	3	dočasně
3	478320.18	1101243.76	3	dočasně
4	478318.30	1101244.72	3	dočasně
5	478323.48	1101254.99	3	dočasně
6	478324.46	1101256.86	3	dočasně
7	478318.77	1101257.44	3	dočasně
8	478319.75	1101259.32	3	dočasně
9	478327.20	1101257.67	3	dočasně
10	478328.12	1101259.51	3	dočasně
11	478328.01	1101257.26	3	dočasně
12	478328.92	1101259.10	3	dočasně
13	478332.31	1101272.70	3	dočasně
14	478333.74	1101270.83	3	dočasně
15	478334.66	1101272.67	3	dočasně
16	478334.55	1101270.42	3	dočasně
17	478335.47	1101272.27	3	dočasně
18	478343.43	1101294.88	3	dočasně
19	478344.85	1101293.03	3	dočasně
20	478345.77	1101294.87	3	dočasně
21	478345.60	1101292.63	3	dočasně
22	478346.52	1101294.48	3	dočasně
23	478352.32	1101312.82	3	dočasně
24	478353.75	1101310.95	3	dočasně
25	478354.67	1101312.79	3	dočasně
26	478354.53	1101310.56	3	dočasně
27	478355.45	1101312.40	3	dočasně
28	478361.70	1101326.67	3	dočasně
29	478360.76	1101329.50	3	dočasně
30	478368.15	1101323.42	3	dočasně
31	478370.04	1101324.83	3	dočasně
32	478368.15	1101325.78	3	dočasně
33	478376.62	1101321.47	3	dočasně
34	478375.66	1101319.59	3	dočasně
35	478385.61	1101316.98	3	dočasně
36	478384.66	1101315.10	3	dočasně
37	478389.91	1101314.79	3	dočasně
38	478388.90	1101312.93	3	dočasně
39	478393.55	1101312.71	3	dočasně
40	478392.51	1101310.87	3	dočasně
41	478396.86	1101310.87	3	dočasně
42	478395.85	1101309.01	3	dočasně
43	478411.03	1101303.44	3	dočasně
44	478410.08	1101301.55	3	dočasně
45	478419.26	1101299.50	3	dočasně
46	478417.40	1101298.05	3	dočasně
47	478419.24	1101297.15	3	dočasně
48	478416.92	1101297.06	3	dočasně
49	478418.68	1101296.00	3	dočasně
50	478428.66	1101294.74	3	dočasně
51	478427.76	1101292.83	3	dočasně
52	478437.27	1101291.05	3	dočasně
53	478436.43	1101289.11	3	dočasně
54	478442.03	1101288.93	3	dočasně
55	478440.16	1101287.45	3	dočasně
56	478442.02	1101286.57	3	dočasně
57	478439.32	1101285.76	3	dočasně
58	478441.13	1101284.78	3	dočasně
59	478442.76	1101286.20	3	dočasně
60	478443.70	1101288.09	3	dočasně
61	478376.95	1101338.64	3	dočasně
62	478375.03	1101339.54	3	dočasně
63	478377.74	1101345.60	3	dočasně
64	478379.21	1101343.73	3	dočasně
65	478380.05	1101345.62	3	dočasně
66	478387.03	1101339.59	3	dočasně
67	478387.96	1101341.43	3	dočasně
68	478393.45	1101336.49	3	dočasně
69	478396.23	1101337.43	3	dočasně
70	478390.55	1101330.73	3	dočasně
71	478392.39	1101329.81	3	dočasně

72	478381.21	1101353.28	3	dočasne
73	478383.11	1101352.37	3	dočasne
74	478385.03	1101360.87	3	dočasne
75	478386.91	1101359.91	3	dočasne
76	478387.73	1101365.99	3	dočasne
77	478389.57	1101364.97	3	dočasne
78	478391.41	1101372.29	3	dočasne
79	478393.26	1101371.27	3	dočasne
80	478395.12	1101379.36	3	dočasne
81	478396.97	1101378.34	3	dočasne
82	478399.67	1101367.18	3	dočasne
83	478401.53	1101386.18	3	dočasne
84	478358.94	1101399.13	3	dočasne
85	478357.00	1101400.09	3	dočasne
86	478345.01	1101371.06	3	dočasne
87	478344.02	1101373.99	3	dočasne
88	478335.07	1101376.11	3	dočasne
89	478334.13	1101379.02	3	dočasne
90	478326.74	1101359.67	3	dočasne
91	478325.27	1101361.56	3	dočasne
92	478324.34	1101359.72	3	dočasne
93	478322.13	1101363.12	3	dočasne
94	478321.22	1101361.28	3	dočasne
95	478318.63	1101343.67	3	dočasne
96	478317.17	1101345.57	3	dočasne
97	478316.21	1101343.74	3	dočasne
98	478314.13	1101347.08	3	dočasne
99	478313.21	1101345.24	3	dočasne
100	478313.72	1101334.58	3	dočasne
101	478311.81	1101335.58	3	dočasne
102	478310.16	1101327.50	3	dočasne
103	478308.70	1101329.41	3	dočasne
104	478307.79	1101327.56	3	dočasne
105	478306.01	1101330.81	3	dočasne
106	478305.08	1101328.95	3	dočasne
107	478302.37	1101311.27	3	dočasne
108	478300.88	1101313.15	3	dočasne
109	478299.98	1101311.30	3	dočasne
110	478297.92	1101314.63	3	dočasne
111	478297.00	1101312.78	3	dočasne
112	478295.10	1101296.43	3	dočasne
113	478293.60	1101298.29	3	dočasne
114	478292.74	1101296.43	3	dočasne
115	478290.53	1101299.82	3	dočasne
116	478289.60	1101297.95	3	dočasne
117	478291.76	1101288.90	3	dočasne
118	478289.77	1101289.75	3	dočasne
119	478288.24	1101280.36	3	dočasne
120	478286.60	1101282.04	3	dočasne
121	478281.54	1101280.01	3	dočasne
122	478281.28	1101279.41	3	dočasne
123	478282.76	1101278.17	3	dočasne
124	478405.57	1101394.39	3	dočasne
125	478403.68	1101395.32	3	dočasne
126	478409.47	1101402.39	3	dočasne
127	478407.58	1101403.33	3	dočasne
128	478417.13	1101417.32	3	dočasne
129	478415.25	1101418.28	3	dočasne
130	478423.92	1101430.46	3	dočasne
131	478421.12	1101429.63	3	dočasne
132	478422.07	1101431.57	3	dočasne
133	478428.27	1101439.43	3	dočasne
134	478426.30	1101440.32	3	dočasne
135	478432.29	1101449.08	3	dočasne
136	478430.28	1101449.86	3	dočasne
137	478435.21	1101457.17	3	dočasne
138	478433.20	1101457.98	3	dočasne
139	478437.41	1101462.06	3	dočasne
140	478435.47	1101463.02	3	dočasne
141	478442.40	1101471.38	3	dočasne
142	478440.48	1101472.38	3	dočasne
143	478446.29	1101479.04	3	dočasne
144	478444.35	1101479.99	3	dočasne
145	478448.66	1101484.08	3	dočasne
146	478446.78	1101485.16	3	dočasne
147	478449.98	1101486.03	3	dočasne
148	478448.27	1101487.35	3	dočasne
149	478452.73	1101489.20	3	dočasne
150	478450.94	1101490.43	3	dočasne
151	478418.33	1101433.35	3	dočasne
152	478417.42	1101431.39	3	dočasne
153	478410.60	1101436.82	3	dočasne

154	478409.70	1101434.86	3	dočasně
155	478404.27	1101439.81	3	dočasně
156	478403.32	1101437.87	3	dočasně
157	478388.16	1101447.80	3	dočasně
158	478387.17	1101445.88	3	dočasně
159	478384.18	1101449.94	3	dočasně
160	478383.21	1101448.00	3	dočasně
161	478381.73	1101449.88	3	dočasně
162	478378.08	1101437.70	3	dočasně
163	478376.60	1101439.58	3	dočasně
164	478375.68	1101437.73	3	dočasně
165	478373.79	1101440.97	3	dočasně
166	478372.88	1101439.13	3	dočasně
167	478366.12	1101413.60	3	dočasně
168	478364.18	1101414.56	3	dočasně
169	478402.55	1101486.45	3	dočasně
170	478400.62	1101487.41	3	dočasně
171	478409.92	1101501.44	3	dočasně
172	478408.68	1101503.99	3	dočasně
173	478409.74	1101505.87	3	dočasně
174	478394.48	1101511.30	3	dočasně
175	478393.86	1101514.05	3	dočasně
176	478392.63	1101511.70	3	dočasně
177	478394.25	1101510.85	3	dočasně
178	478410.94	1101508.34	3	dočasně
179	478413.73	1101509.30	3	dočasně
180	478408.41	1101509.57	3	dočasně
181	478411.21	1101510.52	3	dočasně
182	478423.13	1101534.79	3	dočasně
183	478420.80	1101534.80	3	dočasně
184	478421.74	1101536.64	3	dočasně
185	478417.26	1101536.55	3	dočasně
186	478418.17	1101538.40	3	dočasně
187	478435.58	1101558.65	3	dočasně
188	478433.73	1101559.62	3	dočasně
189	478433.09	1101558.40	3	dočasně
190	478432.14	1101556.57	3	dočasně
191	478430.09	1101559.81	3	dočasně
192	478429.20	1101557.95	3	dočasně
193	478418.06	1101565.57	3	dočasně
194	478417.11	1101563.72	3	dočasně
195	478413.76	1101567.92	3	dočasně
196	478412.70	1101566.15	3	dočasně
197	478409.04	1101571.01	3	dočasně
198	478407.95	1101569.25	3	dočasně
199	478406.00	1101572.75	3	dočasně
200	478405.12	1101570.88	3	dočasně
201	478403.27	1101573.78	3	dočasně
202	478402.68	1101571.80	3	dočasně
203	478399.62	1101574.63	3	dočasně
204	478399.31	1101572.58	3	dočasně
205	478398.12	1101574.75	3	dočasně
206	478397.96	1101572.68	3	dočasně
207	478459.67	1101507.03	3	dočasně
208	478461.60	1101506.05	3	dočasně
209	478464.01	1101515.87	3	dočasně
210	478465.48	1101513.96	3	dočasně
211	478466.37	1101515.82	3	dočasně
212	478481.34	1101505.13	3	dočasně
213	478480.54	1101507.93	3	dočasně
214	478482.98	1101508.08	3	dočasně
215	478481.18	1101509.08	3	dočasně
216	478467.61	1101523.76	3	dočasně
217	478469.56	1101522.83	3	dočasně
218	478470.79	1101530.05	3	dočasně
219	478472.70	1101529.04	3	dočasně
220	478472.70	1101533.49	3	dočasně
221	478474.64	1101532.52	3	dočasně
222	478475.69	1101534.42	3	dočasně
223	478476.03	1101531.78	3	dočasně
224	478480.70	1101529.05	3	dočasně
225	478480.76	1101531.46	3	dočasně
226	478481.41	1101532.74	3	dočasně
227	478482.43	1101532.60	3	dočasně
228	478483.39	1101532.14	3	dočasně
229	478482.59	1101530.52	3	dočasně
230	478487.26	1101526.16	3	dočasně
231	478488.25	1101528.03	3	dočasně
232	478490.73	1101524.02	3	dočasně
233	478491.84	1101525.82	3	dočasně
234	478493.38	1101522.36	3	dočasně
235	478494.37	1101524.23	3	dočasně

236	478496.61	1101520.93	3	dočasně
237	478496.60	1101523.24	3	dočasně
238	478498.46	1101522.36	3	dočasně
239	478497.97	1101525.91	3	dočasně
240	478499.80	1101524.97	3	dočasně
241	478518.76	1101509.77	3	dočasně
242	478518.79	1101512.11	3	dočasně
243	478520.62	1101511.19	3	dočasně
244	478520.18	1101514.83	3	dočasně
245	478522.02	1101513.89	3	dočasně
246	478541.99	1101498.06	3	dočasně
247	478541.11	1101500.87	3	dočasně
248	478542.54	1101503.68	3	dočasně
249	478544.39	1101502.73	3	dočasně
250	478465.37	1101537.11	3	dočasně
251	478466.35	1101539.04	3	dočasně
252	478457.39	1101541.20	3	dočasně
253	478460.27	1101542.16	3	dočasně
254	478464.50	1101555.62	3	dočasně
255	478466.44	1101554.66	3	dočasně
256	478468.86	1101564.44	3	dočasně
257	478470.80	1101563.50	3	dočasně
258	478472.91	1101572.81	3	dočasně
259	478474.41	1101570.95	3	dočasně
260	478475.32	1101572.81	3	dočasně
261	478478.71	1101568.93	3	dočasně
262	478479.54	1101570.81	3	dočasně
263	478482.45	1101567.37	3	dočasně
264	478483.38	1101569.23	3	dočasně
265	478476.62	1101580.46	3	dočasně
266	478478.92	1101580.24	3	dočasně
267	478476.20	1101582.08	3	dočasně
268	478478.50	1101581.84	3	dočasně
269	478480.70	1101591.11	3	dočasně
270	478482.62	1101590.12	3	dočasně
271	478484.77	1101598.67	3	dočasně
272	478486.69	1101597.69	3	dočasně
273	478489.08	1101607.57	3	dočasně
274	478491.02	1101606.62	3	dočasně
275	478318.35	1101240.15	3	průsečík
276	478316.46	1101241.08	3	průsečík
277	478362.40	1101326.31	3	průsečík
278	478363.38	1101328.18	3	průsečík
279	478374.47	1101338.41	3	průsečík
280	478376.36	1101337.46	3	průsečík
281	478439.93	1101287.55	3	průsečík
282	478440.91	1101289.43	3	průsečík
283	478356.19	1101398.45	3	průsečík
284	478343.06	1101372.05	3	průsečík
285	478329.42	1101364.96	3	průsečík
286	478327.48	1101365.92	3	průsečík
287	478284.40	1101281.16	3	průsečík
288	478283.80	1101278.59	3	průsečík
289	478402.50	1101438.28	3	průsečík
290	478403.47	1101440.21	3	průsečík
291	478402.53	1101491.35	3	průsečík
292	478402.65	1101491.59	3	průsečík
293	478407.55	1101501.68	3	průsečík
294	478412.23	1101510.02	3	průsečík
295	478413.15	1101514.47	3	průsečík
296	478411.28	1101515.40	3	průsečík
297	478431.18	1101550.22	3	průsečík
298	478429.27	1101551.08	3	průsečík
299	478467.44	1101518.17	3	průsečík
300	478465.65	1101519.46	3	průsečík
301	478466.91	1101536.35	3	průsečík
302	478467.86	1101538.29	3	průsečík

Přehled kladů:

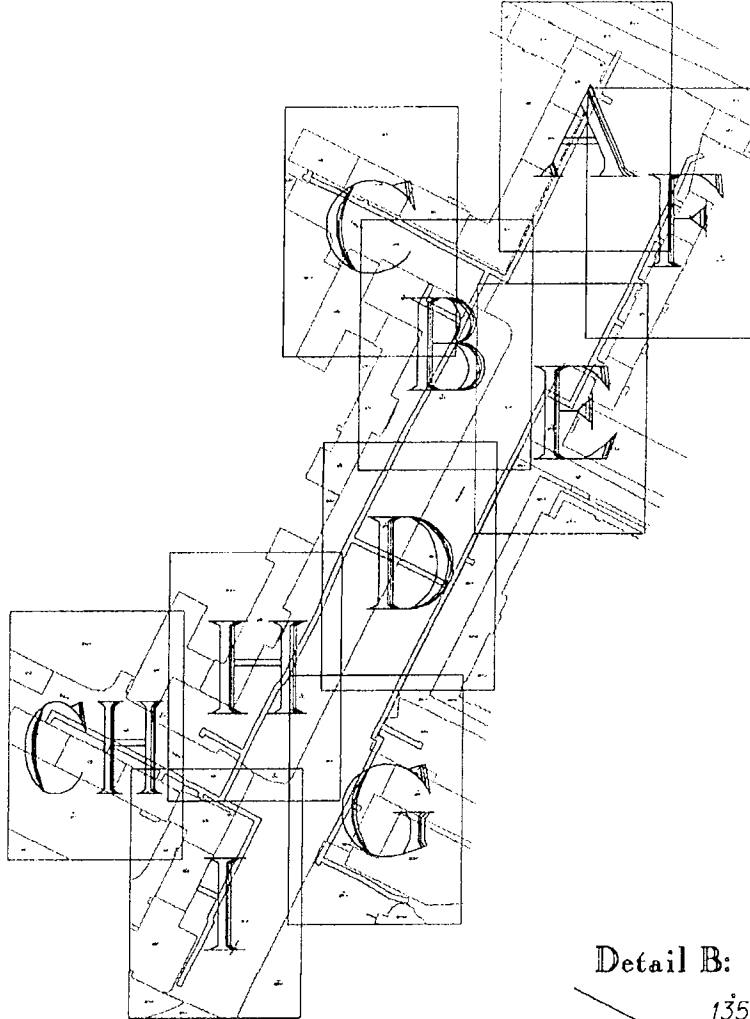

Detail A:

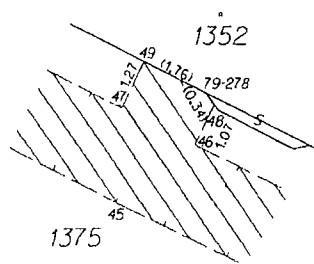

Detail B:

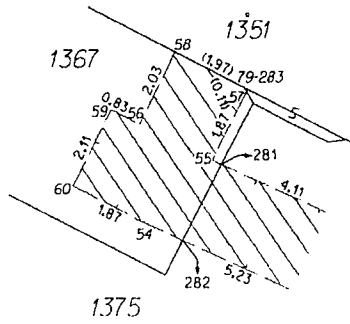

Detail C:

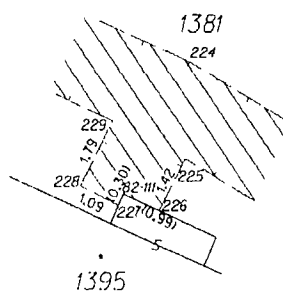

2968



2967/1

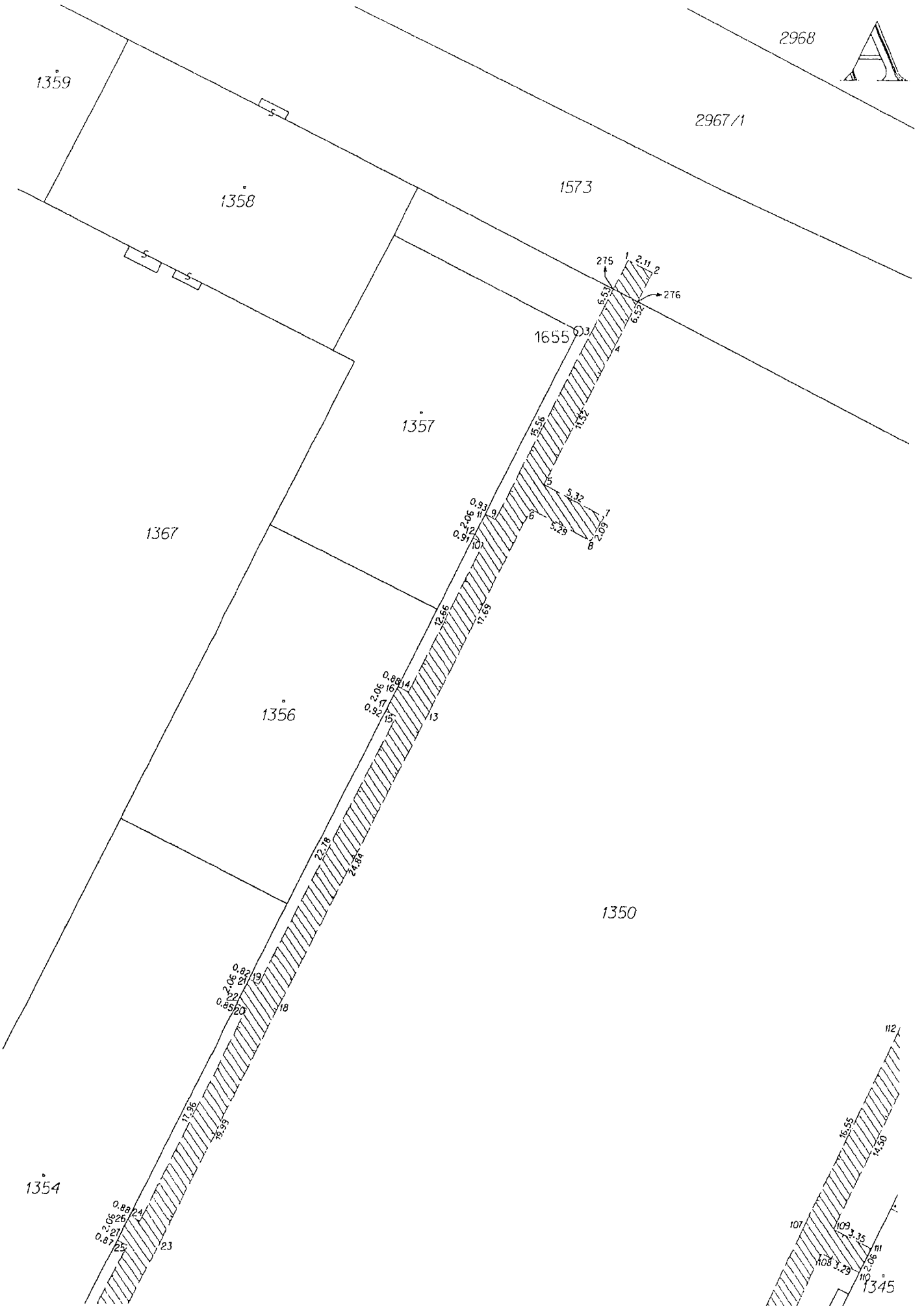

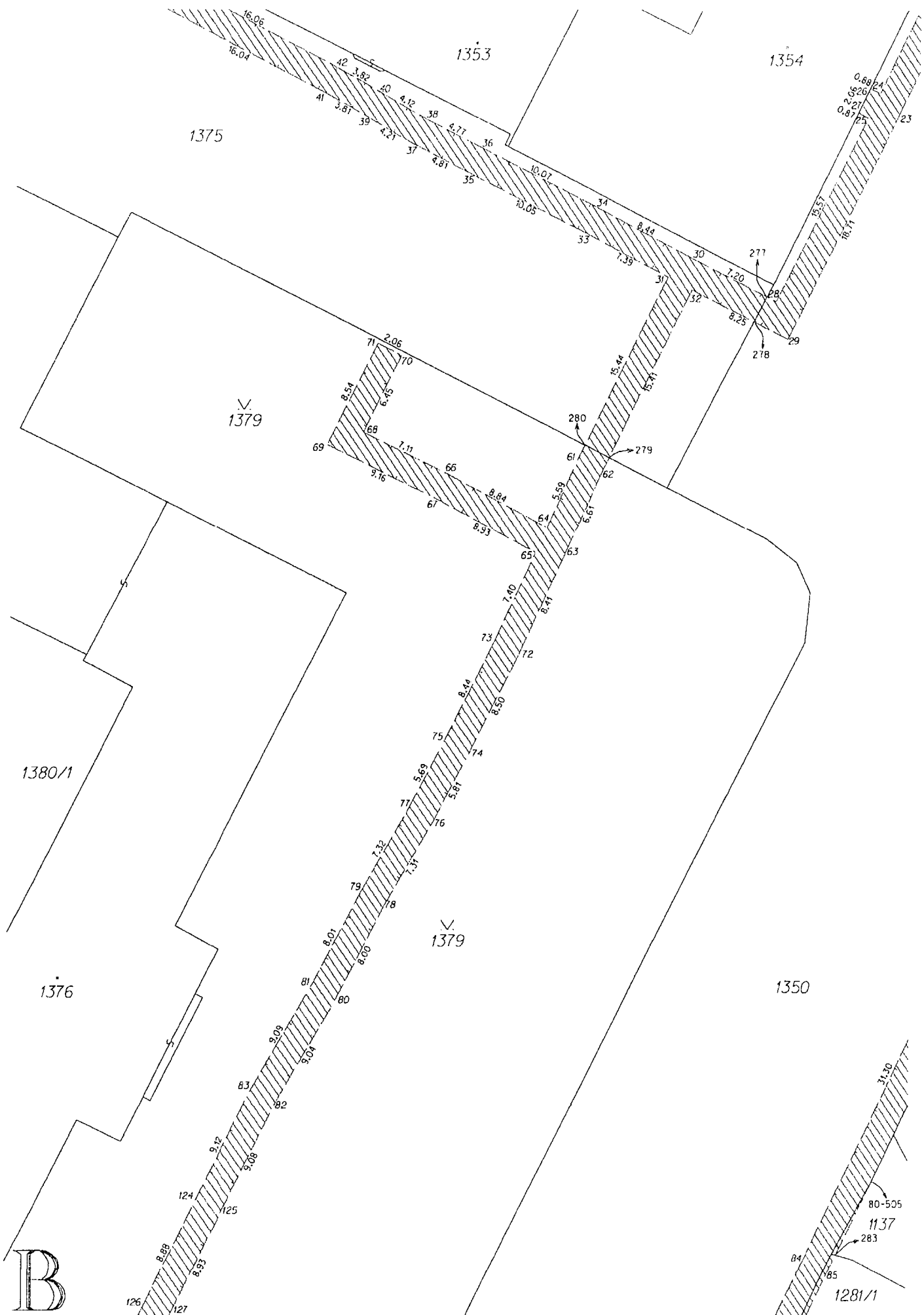

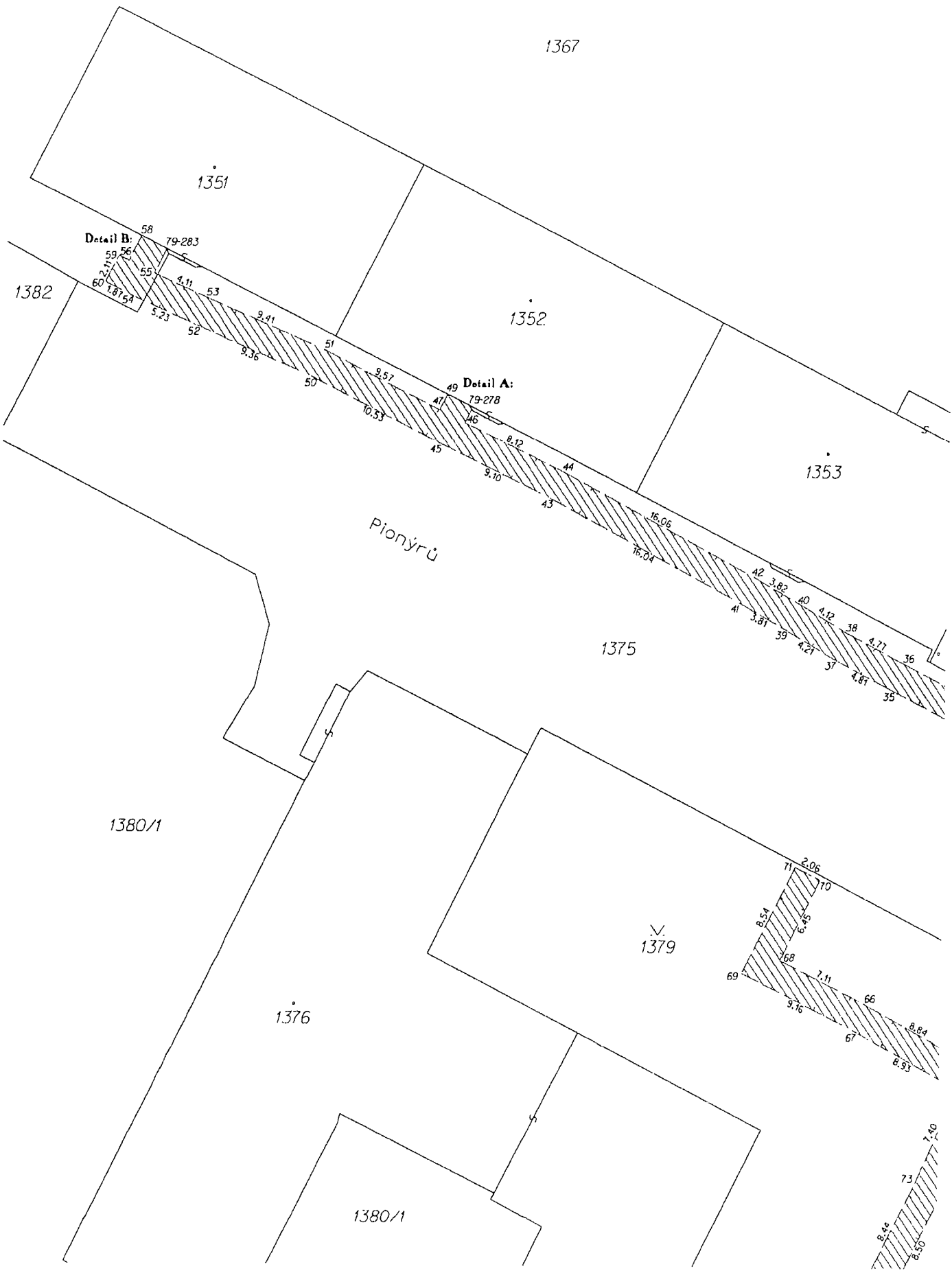

1367

1351

1352

1353

1382

Pionýrů

1375

1380/1

1379

1376

1380/1

Detail B:
79-283

Detail A:
79-278

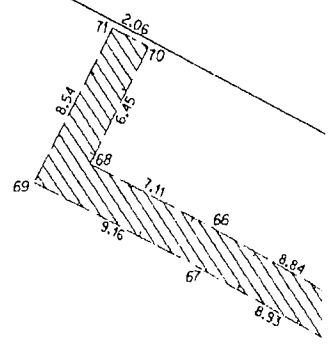

D

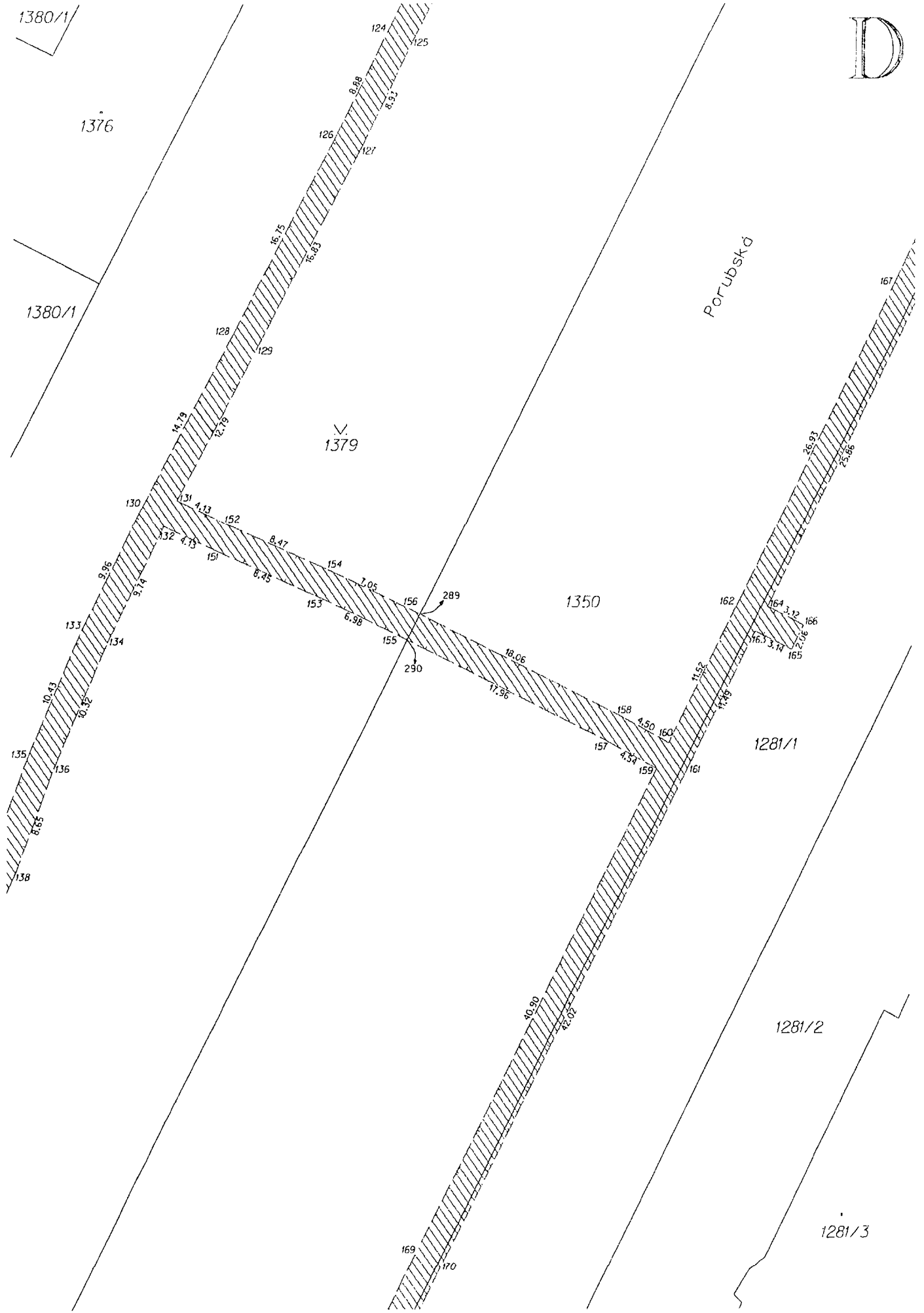

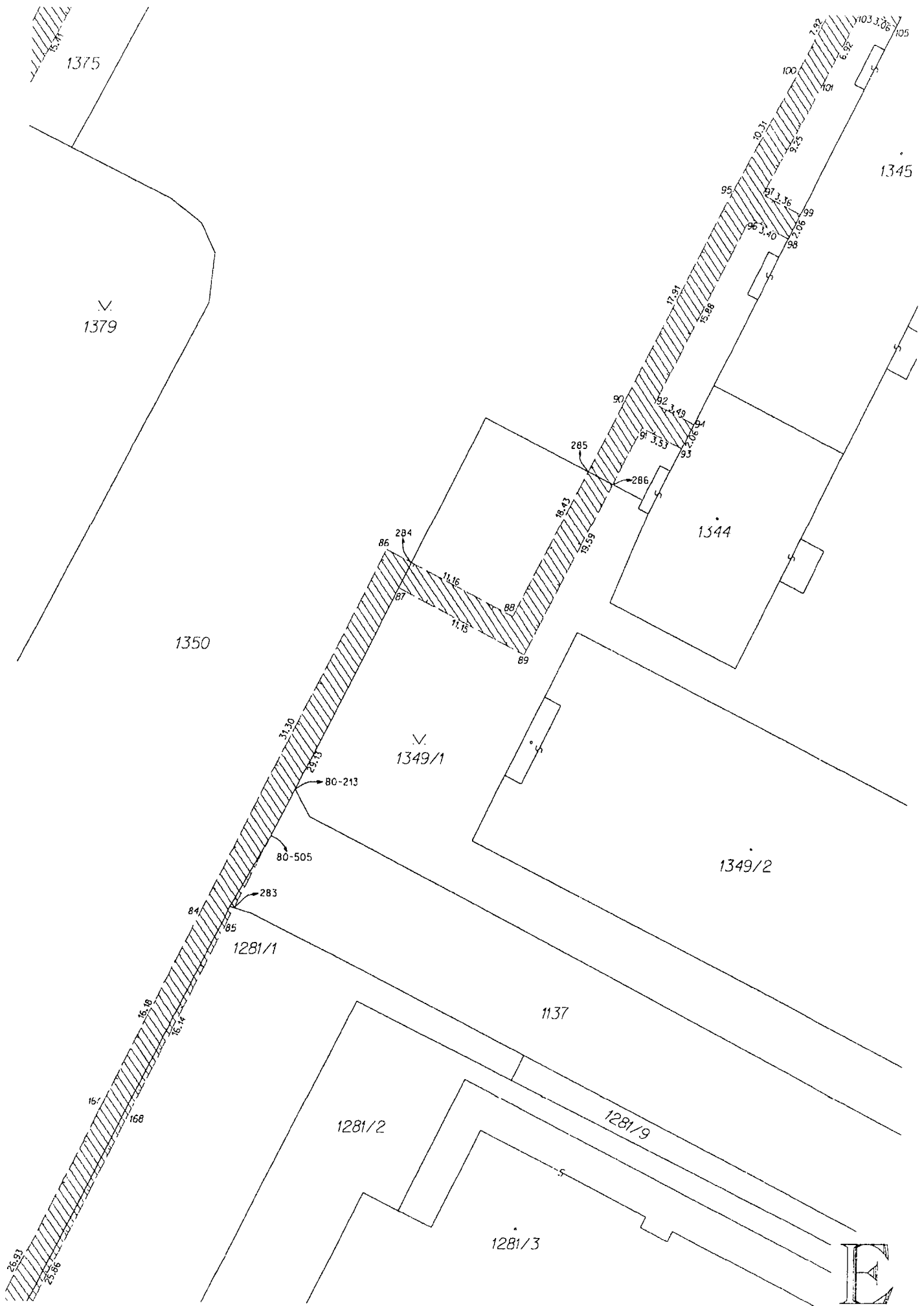

1375

V.
1379

1350

V.
1349/1

1344

1345

1349/2

1137

1281/2

1281/3

1281/9

1281/1

80-213

80-505

283

284

285

286

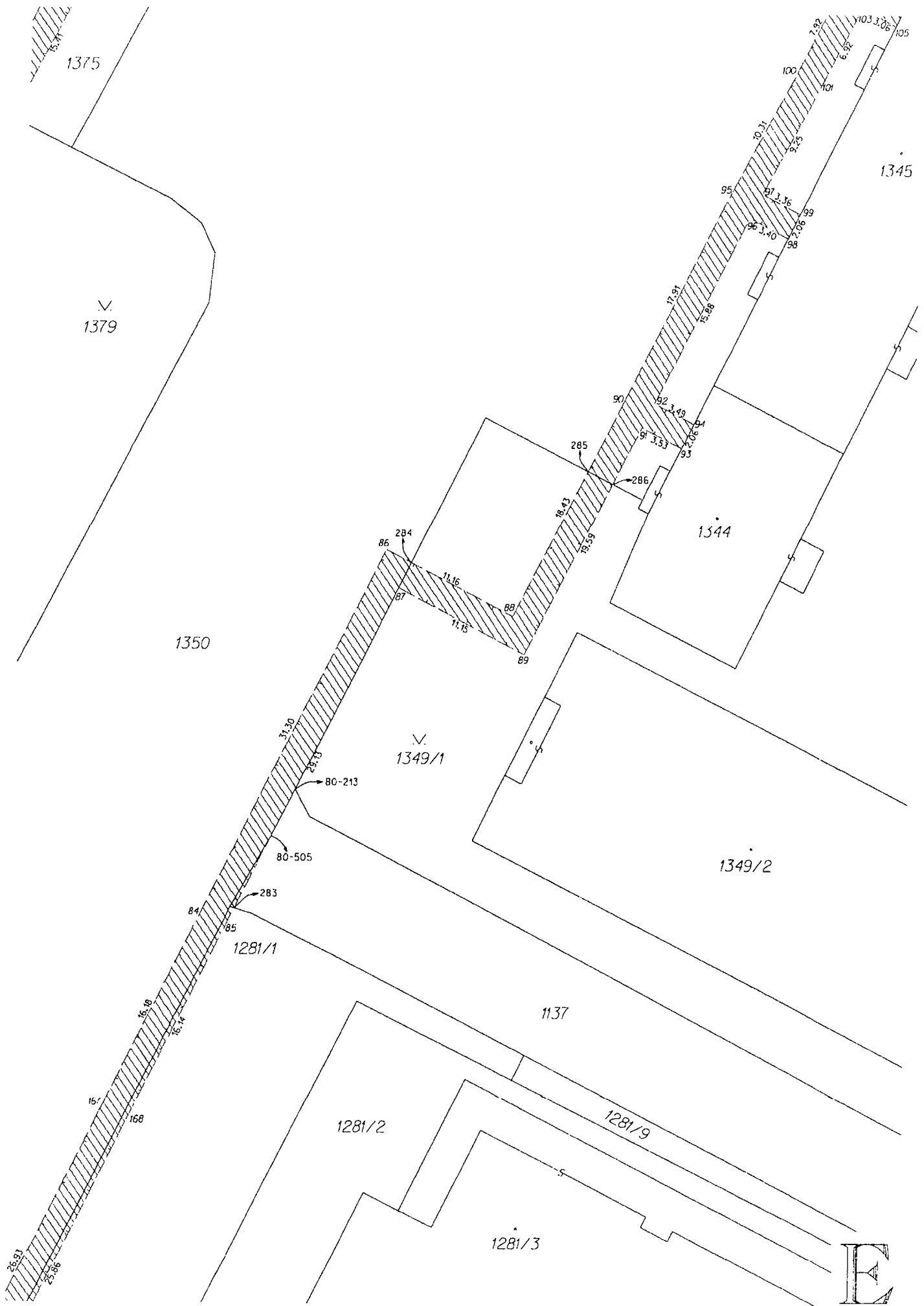

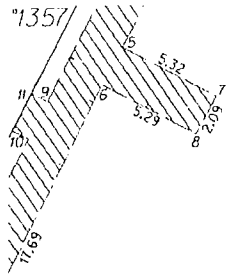

2967/1

1573

1338

1337

1350

1348

1349/1

1345

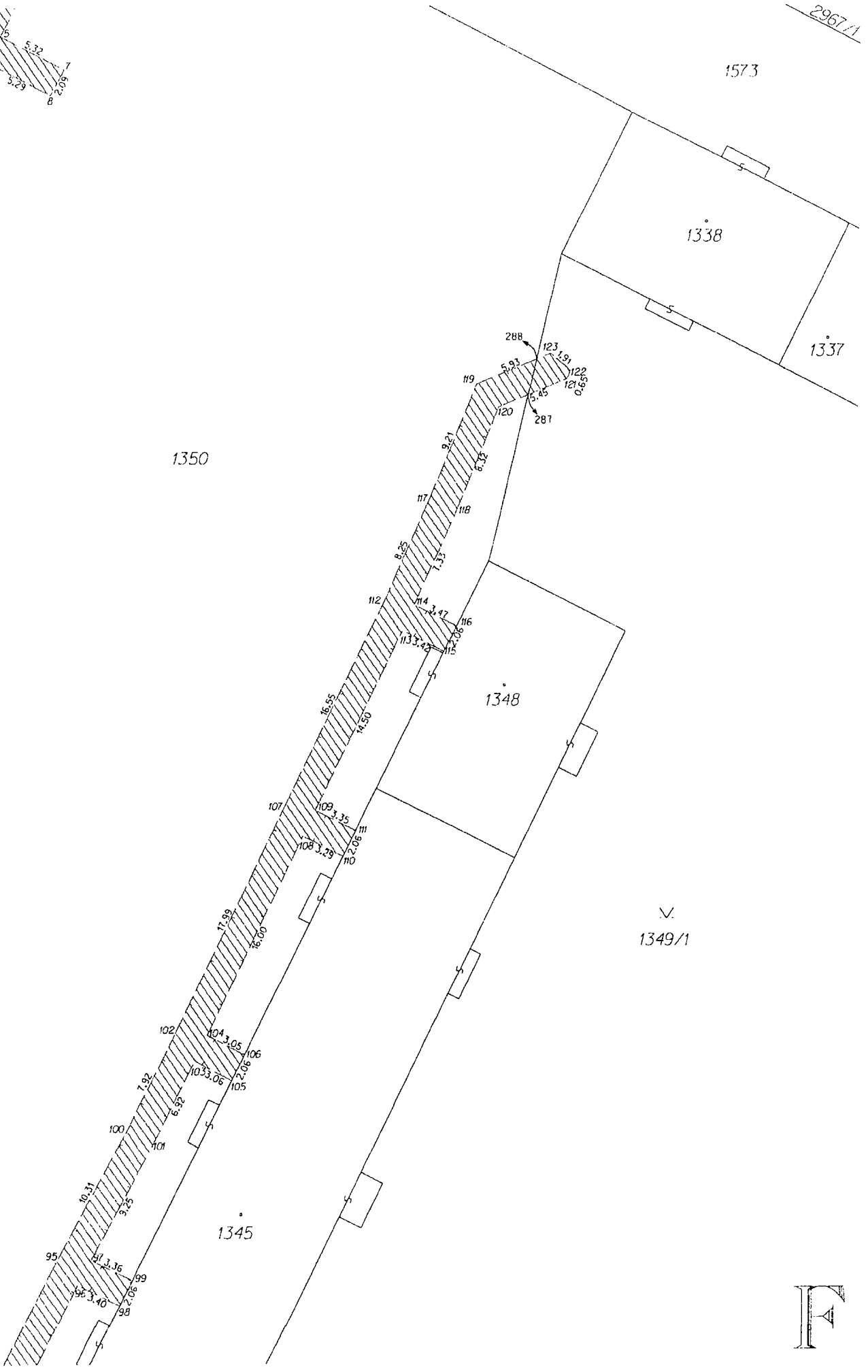

F

1379

1281/3

1281/1

1281/2

1202

1350

1279

16540

1280/1

1277/1

1277/2

G

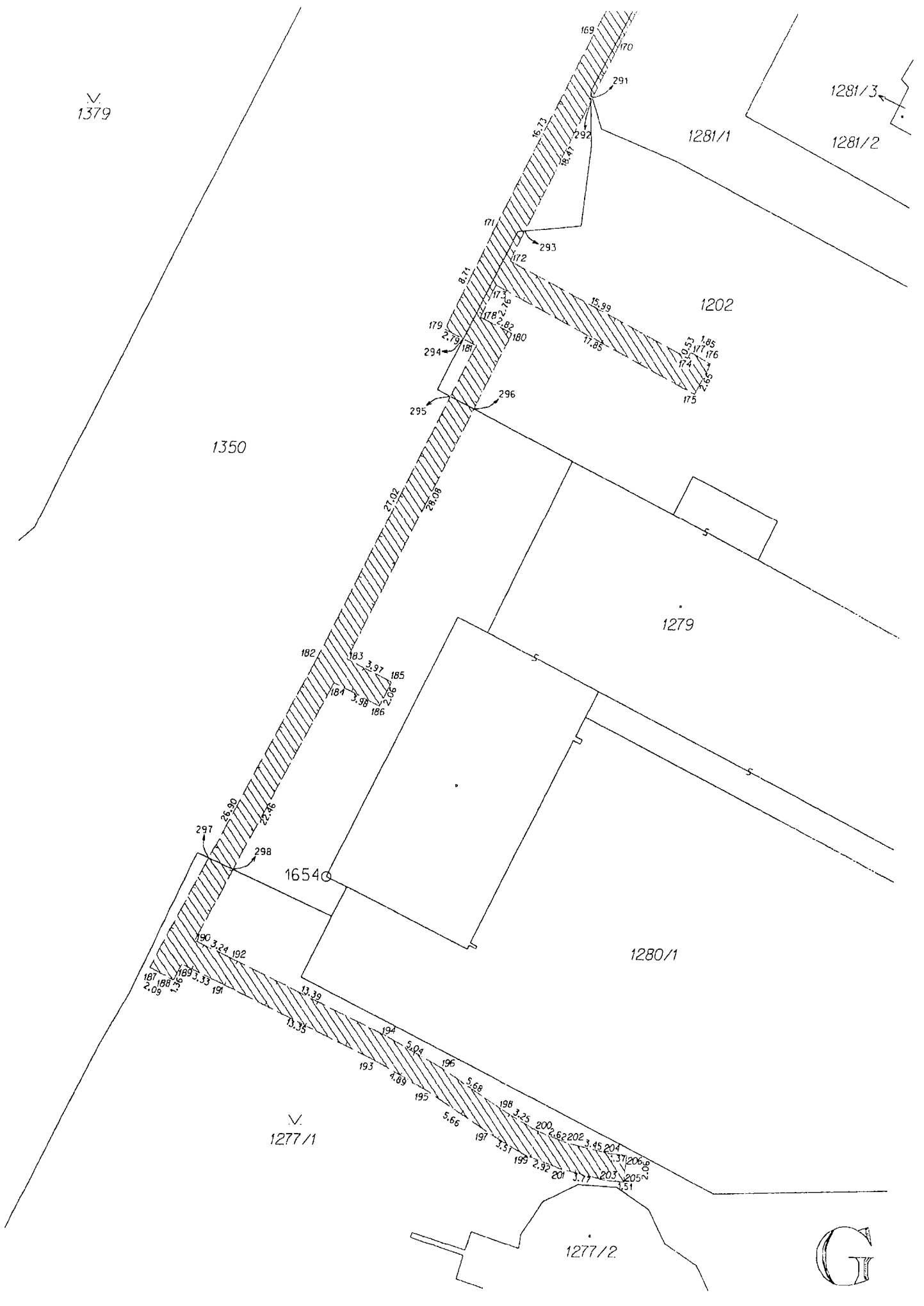

1380/1

1382

1377

Školní

1379

1390

1381

Školní

1391

1392

1393

1395

1411

1411

CH

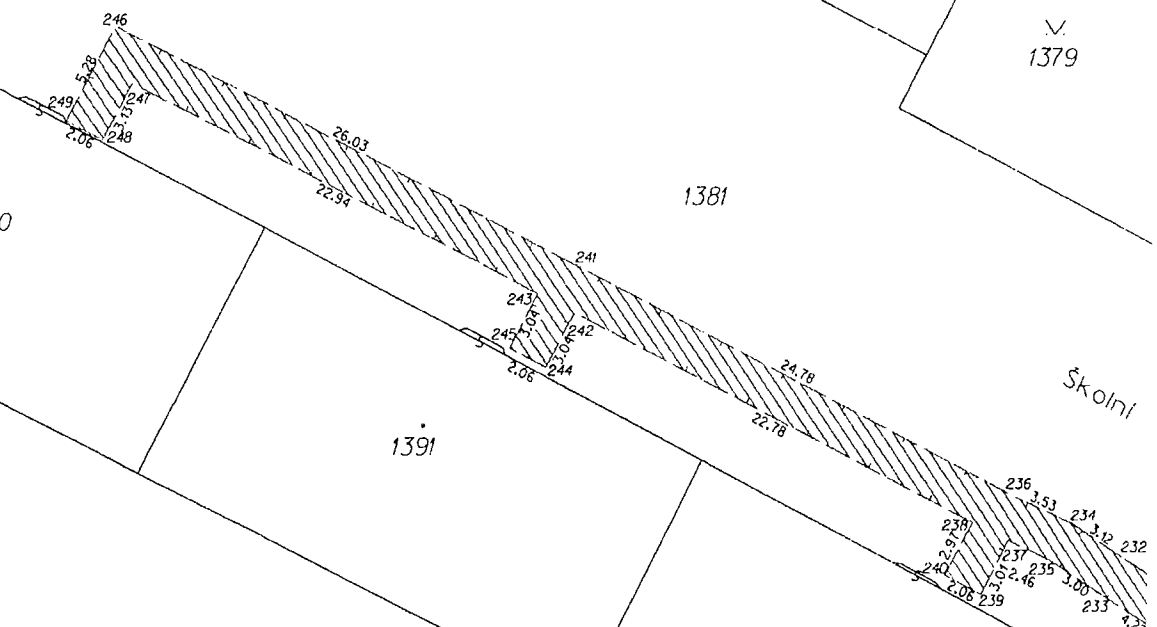

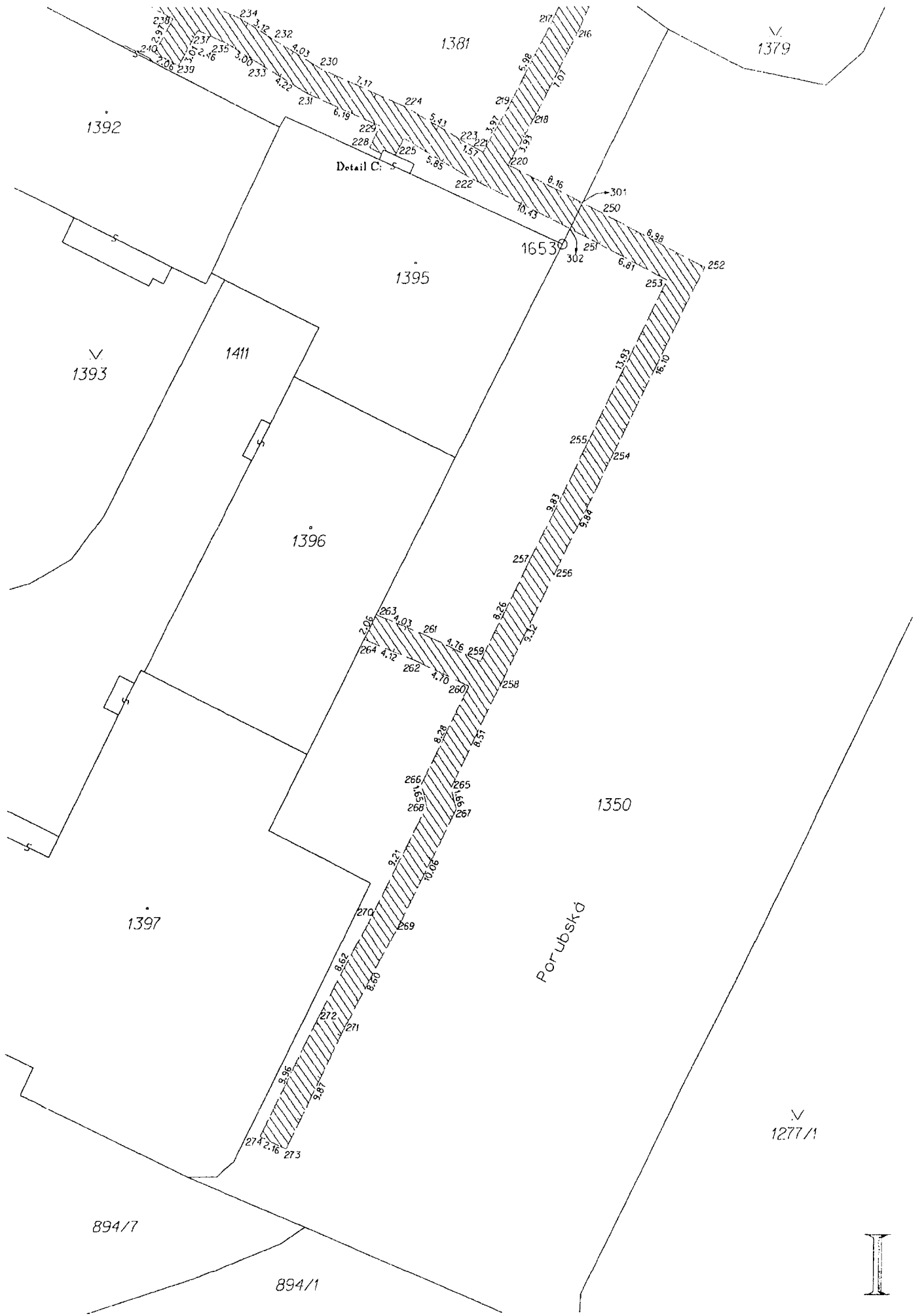

Výkaz délek a výměr věcného břemene

Číslo stavby dle SAP Evis:
Název stavby:
Název katastrální území :
Geometrický plán č.:

7700101761
REKO MS Ostrava-Poruba, Porubská + 4
Poruba
3573-3/2022

Parcelní číslo			LV	Číselný kód katastrálního území	Délka plynárenského zařízení (m)	PlochaVB (m2)	ID parcely
KN	ZE	Díl parcely					
1137			1919	715174	0,00	0,98	634607807
1202			1919	715174	26,34	58,51	634665807
1277/1			1919	715174	49,07	99,49	634737807
1281/1			289	715174	5,94	44,85	634745807
1349/1			1919	715174	23,62	56,24	634818807
1350			1919	715174	551,09	1099,26	634820807
1367			1919	715174	6,12	10,67	634835807
1375			1919	715174	105,19	215,61	634843807
1379			1919	715174	270,65	567,97	634847807
1381			1919	715174	116,47	235,04	634850807
1573			1919	715174	2,79	5,19	635038807
Celkem					1157,28	2393,81	

