



Kupní smlouva

UTB – Dodávka praček a sušiček II.

uzavřená dle ustanovení § 2079 a násl. zákona č. 89/2012 Sb., občanský zákoník, ve znění pozdějších předpisů (dále jen „*občanský zákoník*“), mezi smluvními stranami, kterými jsou:

Univerzita Tomáše Bati ve Zlíně

veřejná vysoká škola zřízená zákonem č. 404/2000 Sb., o zřízení Univerzity Tomáše Bati ve Zlíně

se sídlem: nám. T. G. Masaryka 5555, 760 01 Zlín
IČO: 70883521
DIČ: CZ70883521
bankovní spojení: Komerční banka, a.s., pobočka Zlín
číslo účtu: [REDACTED]
ID datové schránky: ahqj9id
zastoupená: [REDACTED], kvestor
za věcné plnění odpovídá: [REDACTED]

(dále jen „*kupující*“)

a

Atlantis Laundry Equipment s.r.o.

se sídlem: Slunná 779/42, 715 00 Ostrava - Michálkovice
IČO: 04518411
DIČ: CZ04518411
bankovní spojení: Fio banka, a.s.
číslo účtu: [REDACTED]
jednající: Ing. Tomáš Drga, MBA
registrace: C 63917 vedená u KS v Ostravě
e-mail: [REDACTED]
ID datové schránky: 6e9azms
kontaktní osoba: [REDACTED]

(dále jen „*prodávající*“)

I. Předmět smlouvy

- 1) Předmětem této smlouvy je závazek prodávajícího odevzdat kupujícímu věc, která je předmětem koupě, dopravit ji do místa určení, provést montáž a zaškolení obsluhy (viz. čl. III. smlouvy) a umožnit kupujícímu nabytí vlastnického práva k této věci.

Č.j.: UTB/22/015703



- 2) Předmětem této smlouvy je závazek kupujícího věc (předmět smlouvy) převzít a zaplatit za ni sjednanou kupní cenu, to vše za podmínek níže v této smlouvě sjednaných.

II. Specifikace věci a cena

- 1) Pro účely této smlouvy se věcí rozumí **pračky a sušičky stejné výrobní řady** (dále jen „věc“), určené pro potřeby Univerzity Tomáše Bati ve Zlíně s parametry specifikovanými v příloze č. 1 této smlouvy – Technické specifikaci a dále specifikovanými v Technické specifikaci č. 1a - Umístění.
- 2) Cena věci je sjednána jako nejvýše přípustná a konečná (vyjma případů, kdy po podpisu této smlouvy dojde ke změně sazeb DPH), přičemž zahrnuje veškeré náklady prodávajícího nezbytné pro splnění jeho povinností z této smlouvy, zejména náklady na dopravu věci a úhradu jakýchkoliv správních či celních poplatků, školení a záruční servis.

Název položky	počet ks	cena za kus bez DPH
Profesionální pračka SFC10	4	82.310,- Kč
Profesionální sušička SDC10	3	56.795,- Kč

Cena věci:

Celkem bez DPH: 499.625,00 Kč

21% DPH: 104.921,25 Kč

Celkem s DPH: **604.546,25 Kč** (slovy: šestsetčtyřicetpětsetčtyřicetšest korun českých celých dvacetpět haléřů)

III. Další podmínky plnění, místo a termín plnění

- 1) Prodávající splní svou povinnost dodat věc jejím dodáním, odevzdáním kupujícímu, montáží v místě plnění a předvedení bezvadné funkčnosti, zaškolením obsluhy a předáním veškeré související dokumentace (především manuálu v českém nebo anglickém jazyce). Věc bude dodána řádně zabalená v zalepených krabicích. O dodání věci bude stranami pořízen protokol, který podepíší oprávnění zástupci obou smluvních stran (dále jen „**protokol**“). Oprávněný zástupce kupujícího [REDAKCE], oprávněný zástupce prodávajícího je [REDAKCE].
- 2) Prodávající je povinen nejpozději 2 pracovní dny před zamýšleným dodáním věci kontaktovat oprávněnou osobu kupujícího pro přesné určení, kam má být (do které místnosti) věc dodána.
- 3) **Místem plnění** (dodání věci) je Vysokoškolská kolej Štefánikova, Štefánikova 150 760 01 Zlín. Přesné rozmístění strojů stanoví Příloha č. 2 této smlouvy – Umístění praček a sušiček.
- 4) Prodávající je povinen dodat věc nejpozději **do 31. 8. 2022**.

IV. Platební podmínky

- 1) Kupující se zavazuje uhradit prodávajícímu cenu věci dle čl. II. této smlouvy na základě daňového dokladu – faktury, vystavené prodávajícím po dodání věci (viz čl. III. odst. 1) této smlouvy), přičemž právo fakturovat vzniká prodávajícímu dnem oboustranného podpisu protokolu. Daňový doklad bude vystaven prodávajícím **do 14 kalendářních dnů** od podpisu protokolu. E-mailová adresa pro příjem elektronických faktur – fakturace@utb.cz
- 2) **Splatnost faktury je 30 dnů** od jejího doručení kupujícímu. Faktura bude uhrazena bezhotovostním převodem na účet prodávajícího uvedený na faktuře. Kupující neposkytuje zálohy.
- 3) Faktura musí splňovat náležitosti daňového dokladu ve smyslu § 29 zákona č. 235/2004 Sb., o dani z přidané hodnoty ve znění pozdějších předpisů, jinak je kupující oprávněn fakturu vrátit prodávajícímu k opravě, a to až do data její splatnosti. V takovém případě běží lhůta splatnosti faktury nově od počátku dnem doručení opravené faktury kupujícímu. Na faktuře musí být uvedeny také tyto údaje:
 - název zakázky: UTB – Dodání praček a sušiček, ID 1938
 - označení předmětu plnění,
 - fakturovanou částku bez DPH, DPH a včetně DPH.Den uskutečnění zdanitelného plnění nesmí předcházet datu účinnosti smlouvy na základě zveřejnění v registru smluv dle zákona č. 340/2015 Sb., o zvláštních podmínkách účinnosti některých smluv, uveřejňování těchto smluv a o registru smluv (zákon o registru smluv).
- 4) V případě pochybností se má za to, že faktura byla uhrazena dnem odepsání příslušné částky z účtu kupujícího ve prospěch účtu prodávajícího uvedeného na faktuře..
- 5) Platby budou probíhat výhradně v **Kč** a rovněž veškeré cenové údaje budou v této měně.

V. Odpovědnost a záruka

- 1) Prodávající odpovídá za vady, které má věc v době jejího předání a dále v rámci poskytnuté záruky za vady zjištěné po celou dobu záruční lhůty. Prodávající prohlašuje a zavazuje se, že věc bude dodána jako nová, nepoužitá, nerepasovaná, že na ní neváznou žádné faktické ani právní vady (tj. zejména práva třetích osob).
- 2) Prodávající poskytuje kupujícímu záruku za to, že věc bude mít po dobu záruční lhůty vlastnosti stanovené touto smlouvou, příslušnými právními předpisy a normami, případně vlastnosti obvyklé a že bude plně použitelná ke sjednanému účelu, popř. k účelu obvyklému (dále též jen „záruka“).
- 3) Záruční doba běží počínaje oboustranným podpisem protokolu a činí **60 měsíců na zařízení a dalších 60 měsíců na motor**, a to od předání věci na základě podepsaného předávacího protokolu.
- 4) V době záruční lhůty nebude za opravy účtován materiál, komponenty, práce za odstranění závad, cestovní či jiné náhrady.
- 5) Délka záruční doby se automaticky prodlužuje o počet dnů uplynulých od ohlášení závady až do jejího úplného odstranění.
- 6) Záruka se nevztahuje na poškození věci způsobené kupujícím neodborným zásahem nebo nesprávnou obsluhou a dále na škody způsobené zásahem třetí osoby a vyšší mocí.

- 2) P
- 7) K reklamované vadě kryté zárukou je prodávající povinen provést servisní zásah do 4 pracovních dnů od nahlášení závady, přičemž reklamovanou vadu je povinen odstranit (nedohodnou-li se strany písemně jinak) v nejkratší možné lhůtě vzhledem k povaze dané vady, přičemž pro vyloučení pochybností spolu strany přesnou délku takové lhůty dohodnou. Nedojde-li k takové dohodě, je prodávající povinen reklamovanou vadu odstranit do 10 dní od doručení reklamace, a to buď provedením opravy nebo výměnou celé věci za novou ve stejné nebo vyšší kvalitě. O odstranění vady sepíše smluvní strany zápis.
 - 8) Záruční opravy budou poskytovány výrobcem věci nebo smluvním servisním partnerem výrobce, kterým je pro účely plnění této smlouvy Atlantis Laundry Equipment s.r.o., Slunná 779/42, 715 00 Ostrava 15, kontakt pro servis: [REDAKCE], e-mail: servis@atlantislaundry.cz
 - 9) Za provedení záruční opravy nepřísluší prodávajícímu jakákoliv kompenzace souvisejících nákladů.
 - 10) Smluvní strany se dále dohodly, že vady věci, na které se nevztahuje záruka, je prodávající povinen na žádost kupujícího odstranit, a to v přiměřeném termínu a za svých standardních cenových podmínek.

VI. Sankce

- 1) Při prodlení kupujícího s úhradou kupní ceny věci je kupující povinen uhradit prodávajícímu úroky z prodlení ve výši dle příslušného právního předpisu.
- 2) Při prodlení prodávajícího s dodáním věci ve sjednaném termínu je prodávající povinen uhradit kupujícímu smluvní pokutu ve výši 0,2 % z ceny věci bez DPH, specifikované čl. II, odst. 2), a to za každý započatý den prodlení, maximálně však do 100% ceny věci.
- 3) Smluvní pokuty dle této smlouvy jsou splatné do 15 dnů od doručení jejich písemného vyúčtování povinné straně.
- 4) Při prodlení prodávajícího s provedením záruční opravy ve lhůtách stanovených touto smlouvou, případně pokud nezapůjčí náhradní zařízení o stejné nebo vyšší kvalitě, uhradí prodávající kupujícímu smluvní pokutu ve výši 1000 Kč za každý i započatý den, o který provedení záruční opravy přesáhne lhůtu vymezenou dle čl. V, odst. 7) této smlouvy.
- 5) Ujednání o smluvních pokutách nemají vliv na náhradu škody, její uplatnění ani vymáhání.

VII. Odstoupení od smlouvy

- 1) Poruší-li jakákoliv strana smlouvu podstatným způsobem, může druhá strana bez zbytečného odkladu od smlouvy odstoupit. Podstatné je takové porušení povinnosti, o němž strana porušující smlouvu již při uzavření smlouvy věděla nebo musela vědět, že by druhá strana smlouvu neuzavřela, pokud by toto porušení předvídala; v ostatních případech se má za to, že porušení podstatné není.
- 2) Strana může od smlouvy odstoupit bez zbytečného odkladu poté, co z chování druhé strany nepochybně vyplývá, že poruší smlouvu podstatným způsobem, a nedá-li na výzvu oprávněné strany přiměřenou jistotu.

VIII. Závěrečná ustanovení

- 1) Prodávající bere na vědomí, že je osobou povinou spolupůsobit při výkonu finanční kontroly dle § 2 písm. e) zákona č. 320/2001 Sb., o finanční kontrole ve veřejné správě, v platném znění.

- 2) Prodávající se zavazuje, že umožní všem subjektům oprávněným k výkonu kontroly, z jejichž prostředků je plnění dle této smlouvy hrazeno, provést kontrolu dokladů souvisejících s tímto plněním, a to po dobu danou právními předpisy ČR k jejich archivaci (zákon č. 563/1991 Sb., o účetnictví, v platném znění a zákon č. 235/2004 Sb., o dani z přidané hodnoty, v platném znění).
- 3) Práva a povinnosti smluvních stran vznikající z této smlouvy a výslovně neupravené jejím zněním se řídí právními předpisy České republiky s vyloučením případných kolizních norem, a to zejména občanským zákoníkem.
- 4) Tuto smlouvu lze měnit či doplňovat pouze písemnými číselovanými dodatky, které budou za dodatek smlouvy výslovně označeny a podepsány oprávněnými zástupci obou smluvních stran.
- 5) Tato smlouva nabývá platnosti dnem jejího podpisu oprávněnými zástupci obou smluvních stran a účinnosti dnem uveřejnění v centrálním registru smluv v souladu se zákonem č. 340/2015 Sb., o zvláštních podmínkách účinnosti některých smluv, uveřejňování těchto smluv a o registru smluv (zákon o registru smluv).
- 6) Je-li nebo stane-li se kterékoli ustanovení této smlouvy v jakémkoli směru nezákonným, neplatným či nevykonatelným, zákonnost a vykonatelnost zbývajících ustanovení této smlouvy tím nebude dotčena ani oslabena. Smluvní strany se zavazují, že jakékoli takové nezákonné, neplatné nebo nevykonatelné ustanovení nahradí novým, které bude nezákonnému, neplatnému či nevykonatelnému ustanovení svým významem co nejbližší.
- 7) Tato smlouva je vyhotovena v písemné formě a každá smluvní strana k ní připojuje v souladu s příslušnými ustanoveními zákona č. 297/2016 Sb., o službách vytvářejících důvěru pro elektronické transakce, svůj kvalifikovaný elektronický podpis.
- 8) Tato smlouva nabývá platnosti dnem přiložení elektronického podpisu poslední smluvní strany a účinnosti dnem uveřejnění v centrálním registru smluv v souladu se zákonem č. 340/2015 Sb., o zvláštních podmínkách účinnosti některých smluv, uveřejňování těchto smluv a o registru smluv (zákon o registru smluv).
- 9) Nedílnou součástí této smlouvy je **příloha č. 1** - podrobná technická specifikace věci, **příloha č. 2** - umístění praček a sušiček.

Ve Zlíně dne: 21. 7. 2022

V Ostravě dne: 21. 7. 2022

Za kupujícího:

Za prodávajícího:

.....

 kvestor UTB ve Zlíně

.....
 Ing. Tomáš Drga, MBA
 jednatel

Odpovíká	Datum
POVOD	21/7/22
EO	
Věcně	25.7/22
Smluvce registru	21/7/22

ID 1938 - UTB - Dodávka praček a sušiček II

Technická specifikace

UTB - Dodávka praček a sušiček II.

Položka	Název	Požadované množství	Jednotková cena bez DPH	Cena celkem bez DPH
1	Průmyslová pračka	4	82 310,00	329 240,00
2	Sušička prádla	3	56 795,00	170 385,00
3	Montážní práce	1	0,00	0,00
4	Doprava	1	0,00	0,00
Celkem bez DPH				499 625,00

Průmyslová pračka		ANO/NE
1	Mincovníková verze	Ano
2	Nerezový vnitřní a vnější buben	Ano
3	Volně stojící odpružená, instalace na jakýkoliv povrch, jedna sestava montáž na sebe, max. výška sestavy podle rozklesu	Ano
4	Otevírání dveří v úhlu 180° pro snadnou nakládku a vykládku prádla, možnost změny směru otevírání dveří	Ano
5	Integrovaná přední násypka se čtyřmi přihrádkami	Ano
6	Vypouštěcí čerpadlo	Ano
7	Elektrický ohřev vody	Ano
8	Min. 6 pracích programů (bavlna 90°C, 60°C, 30°C, syntentika 40°C, ruční praní, vlna 30°C, máchání, odstředování)	Ano
9	Možnost doplňkového programování např.: předpirky, prodloužení pracího času, extra máchání	Ano
10	Inteligentní systém vážení - úspora vody	Ano
11	Zobrazení aktuálního průběhu pracího programu	Ano
12	Zobrazení času do konce pracího programu, popř. Výpočet času do ukončení programu	Ano
13	Rozměry podle půdorysu prádelny (min. 4 ks pračka + 3 ks sušička)	Ano
14	Kapacita 8 - 10 kg	Ano
15	Úhroveň hluku max. 70 Db.	Ano
16	Odstředování s G-faktorem min. 440	Ano
17	Možnost nastavení otáček odstředování max. 1300 ot/min.	Ano
18	Připojení do el. sítě 400 v III+N+T 50/60Hz přes strojní vypínač, max jištění 20A B	Ano
19	Hmotnost max. 150 kg	Ano
22	Pracovní prostředí 20 - 40°C, 60% vzdušné vlhkosti	Ano
23	Odborná montáž na koncové body vody, elektřiny a odpadu (pračkový sifon)	Ano
24	Seřízení stroje	Ano
25	Odborné zaškolení personálu	Ano
26	Uživatelská příručka a návod k obsluze v českém a anglickém jazyce	Ano
27	Záruka min. délce 5 let + dalších 5 let na motor	Ano
28	Servisní plán, servisní středisko v ČR	Ano
29	Příjezd servisního technika po nahlášení závady do max. 24 hodin po dobu záruky	Ano

Sušička prádla		ANO/NE
30	Mincovníková verze	Ano
31	Galvanizovaný buben	Ano
32	Volně stojící odpružená, instalace na jakýkoliv povrch, jedna sestava montáž na sebe, max. výška sestavy podle rozklesu	Ano

33	Prachový filtr přístupný z přední části sušičky	Ano
34	Možnost použití aviváže při praní	Ano
35	Otevírání dveří v úhlu 180° pro snadnou nakládku a vykládku prádla, možnost změny směru otevírání dveří	Ano
36	Technologie tepelného čerpadla pro sušení náplně (není možný připojení na VZT) vedení	Ne
38	Min. 4 sušící programy (bavlna, syntetika, rychlé sušení, pro žehlení)	Ano
39	Zobrazení aktuálního průběhu sušícího programu	Ano
40	Zobrazení času do konce pracího programu, popř. Výpočet času do ukončení programu	Ano
41	Kapacita shodná s nabízenou pračkou	Ano
42	Úhroveň hluku max 70 Db.	Ano
43	Připojení do el. sítě 400 v III+N+T 50/60Hz pře strojní vypínač, max jištění 20A B	Ano
44	Rozměry podle půdorysu prádelny (min. 4 ks pračka + 3 ks sušička)	Ano
45	Pracovní prostředí 20 - 40°C, 60% vzdušné vlhkosti	Ano
46	Odborná montáž na koncové body vody, elektřiny a odpadu (pračkový sifon)	Ano
47	Seřízení stroje	Ano
48	Odborné zaškolení personálu	Ano
49	Uživatelská příručka a návod k obsluze v českém a anglickém jazyce	Ano
50	Záruka min. délce 5 let + dalších 5 let na motor	Ano
51	Servisní plán, servisní středisko v ČR	Ano
52	Příjezd servisního technika po nahlášení závady do max. 24 hodin po dobu záruky	Ano

MINCOVNÍKOVÁ PROFESIONÁLNÍ PRAČKA MINCOVNÍKOVÝ PROFESIONÁLNÍ SUŠIČ

SFC10

10kg

SDC10

10kg

SFC
ŘADA

SDC
ŘADA

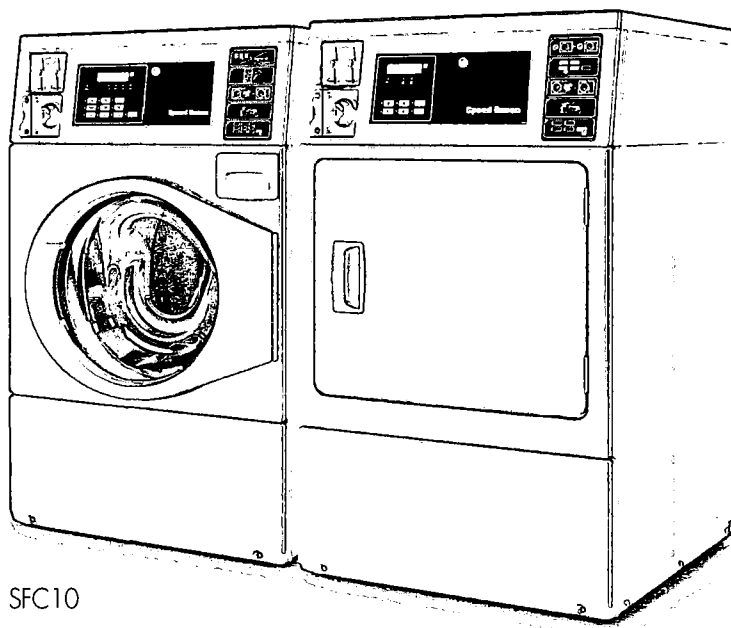

SFC10

SDC10

POPIS PRAČKY

- Nerezový vnitřní a vnější buben
- Odstředění s vysokým G-faktorem 440 zkracuje dobu sušení a tím šetří provozní náklady
- Volně stojící odpružená pračka: může být instalována na jakýkoliv povrch
- Inovovaný systém odpružení pračky - výrazné snížení vibrací
- Integrovaná přední násypka se čtyřmi přihrádkami.
- Otevírání dveří v úhlu 180° pro snadnou nakládku a vykládku prádla
- Vestavěný mincovník odolný proti násilnému otevření (volitelná položka)
- Vypouštěcí čerpadlo ve standardu, volitelně vypouštěcí ventil
- Šedé lakované horní, přední a boční panely
- Elektrický ohřev nebo připojení na horkou vodu
- 6 pracích programů
- Programové tlačítko k doplňkovému programování:
 - Předpírky
 - Prodloužení pracího času
 - Extra máchání
- LED kontrolky zobrazující aktuální průběh pracího programu
- Zobrazení času do konce pracího programu

POPIS SUŠIČE

- Galvanizovaný buben
- Velký prachový filtr umístěný ve dveřích - snadné čištění
- Výkonný ventilátor zajišťuje krátkou dobu sušení a snižuje provozní náklady
- Otevírání dveří v úhlu 180° pro snadnou nakládku a vykládku prádla
- Vestavěný mincovník odolný proti násilnému otevření (volitelná položka)
- Šedé lakované horní, přední a boční panely
- Elektrický nebo plynový ohřev
- 4 sušící programy
- LED kontrolky zobrazující aktuální průběh pracího programu
- Zobrazení času do konce programu

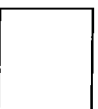

TYP		SFC10
KAPACITA	kg	10
OBJEM BUBNU	l	96,8
MOTOR		
Frekvenční řízení	kW	0,67
OTÁČKY		
ODSTŘEDĚNÍ	ot./min.	1200
G-FAKTOR		440
ELEKTRICKÉ PŘIPOJENÍ		1x220-240V 50Hz 3x220-240V 50Hz 3x380-415V+N 50 Hz
ELEKTRICKÝ OHŘEV	kW	4,8
VYPOUŠTĚNÍ		
Čerpadlo		standard
Výpustný ventil		volitelně
ROZMĚRY		
VxŠxH	mm	1126x683x704
Čistá hmotnost	kg	119
TRANSPORTNÍ ÚDAJE		
Objem balení	m ³	0,77
Rozměry balení		
VxŠxH	mm	1150x760x860
Hrubá hmotnost	kg	128

TYP		SDC10
KAPACITA	kg	10
OBJEM BUBNU	l	198
ELEKTRICKÉ PŘIPOJENÍ		1x220-240V 50/60Hz 3x380-415V+N 50 Hz
ELEKTRICKÝ OHŘEV	kW	5,3 (400V)
PLYNOVÝ OHŘEV	kW	7,3
VÝKON MOTORU	kW	0,25
ROZMĚRY		
VxŠxH	mm	1126x683x711
Čistá hmotnost	kg	74
TRANSPORTNÍ ÚDAJE		
Objem balení	m ³	0,71
Rozměry balení		
VxŠxH	mm	1150x760x860
Hrubá hmotnost	kg	79

SFC10 Boční pohled

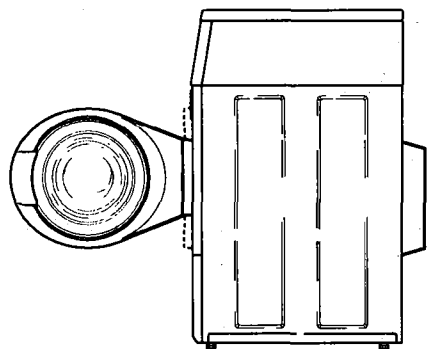

SFC10 Zadní pohled

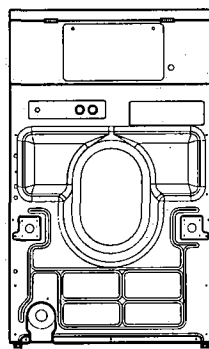

SFC10 Čelní pohled

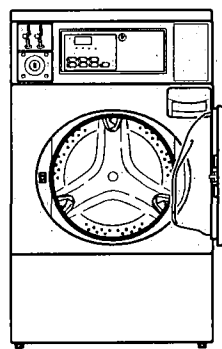

SDC10 Boční pohled

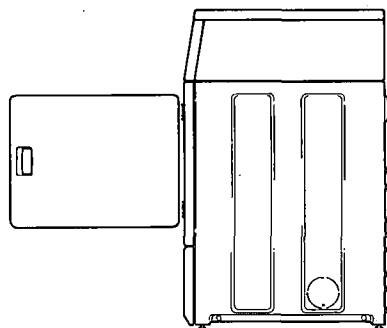

SDC10 Zadní pohled

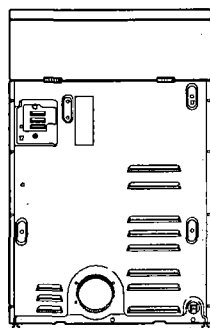

SDC10 Čelní pohled

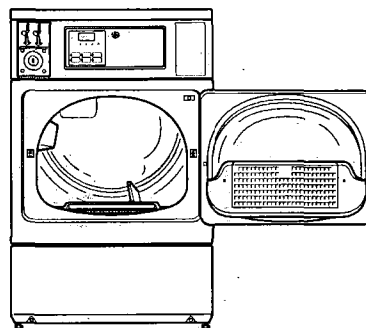

SESTAVA PROFESIONÁLNÍ PRAČKY A SUŠIČE DVOJITÝ PROFESIONÁLNÍ SUŠIČ

STW
ŘADA

STW10

10kg

STWC10

10kg

STD
ŘADA

STD10

10kg

STDC10

10kg

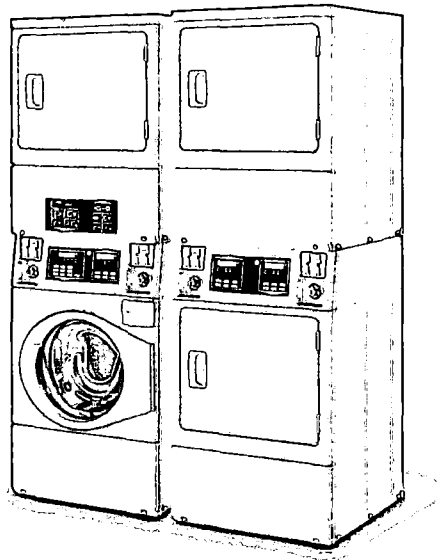

STWC10

STDC10

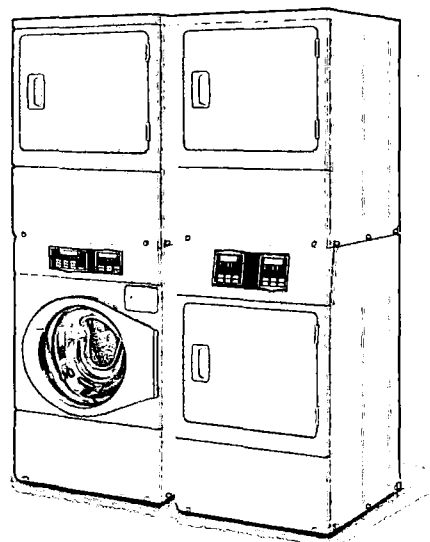

STW10

STD10

POPIS SESTAVY

- Volně stojící odpružená pračka: může být instalována na jakýkoliv povrch
- Výrazná úspora místa
- Standardní nebo mincovníkové provedení
- Šedé lakované horní, přední a boční panely
- Otevírání dveří v úhlu 180° pro snadnou nakládku a vykládku prádla
- LED kontrolky zobrazující aktuální průběh pracovního programu
- Zobrazení času do konce programu

POPIS PRAČKY

- Nerezový vnitřní a vnější bubek
- Odstředění s vysokým G-faktorem 440 zkracuje dobu sušení a tím šetří provozní náklady
- Inovovaný systém odpružení pračky - výrazné snížení vibrací
- Integrovaná přední násypka se čtyřmi přihrádkami.
- Vypouštěcí čerpadlo ve standardu, volitelně vypouštěcí ventil
- Elektrický ohřev nebo připojení na horkou vodu
- 6 pracovních programů
- Programové tlačítko k doplňkovému programování:
 - Předpírky
 - Prodloužení pracovního času
 - Extra máchání

POPIS SUŠIČE

- Galvanizovaný bubek
- Velký prachový filtr umístěný ve dveřích - snadné čištění
- Výkonný ventilátor zajišťuje krátkou dobu sušení a snižuje provozní náklady
- Elektrický nebo plynový ohřev
- 4 sušící programy

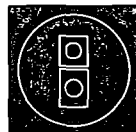

TYP		PRAČKA
KAPACITA	kg	10
OBJEM BUBNU	l	96,8
MOTOR		
Frekvenční řízení	kW	0,67
OTÁČKY		
ODSTŘEDĚNÍ	ot./min.	1200
G-FAKTOR		440
ELEKTRICKÉ PŘIPOJENÍ		1x220-240V 50Hz 3x220-240V 50Hz 3x380-415V+N 50 Hz
ELEKTRICKÝ OHŘEV	kW	4,8
VYPOUŠTĚNÍ		
Čerpadlo		standard
Výpustný ventil		volitelně

TYP		SUŠIČ
KAPACITA	kg	10
OBJEM BUBNU	l	198
ELEKTRICKÉ PŘIPOJENÍ		1x220-240V 50/60Hz 3x220-240V 50Hz 3x380-415V+N 50 Hz
ELEKTRICKÝ OHŘEV	kW	5,2 (230V) 5,3 (400V)
PLYNOVÝ OHŘEV	kW	7,3
VÝKON MOTORU	kW	0,25

TYP		STW10	STWC10	STD10	STDC10
MODEL		pračka/sušič		sušič/sušič	
PROVEDENÍ	l	standard	mincovnikové	standard	mincovnikové
ROZMĚRY VxŠxH	mm	1986x683x704		1986x683x737	
Čistá hmotnost	kg	177		120 (el.) /125 (plyn.)	
TRANSPORTNÍ ÚDAJE					
Objem balení	m ³	1,25		1,30	
Rozměry balení VxŠxH	mm	2032x760x860		2032x760x860	
Hrubá hmotnost	kg	193		127 (el.) /132 (plyn.)	

Boční pohled

Zadní pohled

Čelní pohled

STW10/STWC10

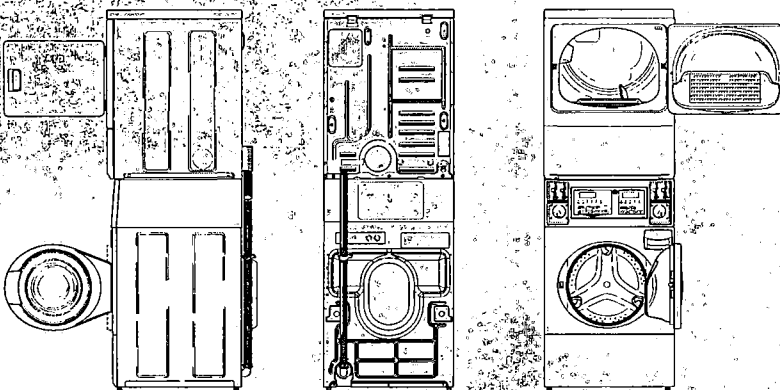

Boční pohled

Zadní pohled

Čelní pohled

STD10/STDC10

