

KUPNÍ SMLOUVA

uzavřená níže uvedeného dne, měsíce a roku, označenými smluvními stranami,
dle ustanovení § 2079 a následujících Občanského zákoníku, zák. č. 89/2012 Sb.,
a na základě vyhodnocení výsledku veřejné zakázky.

NIKON spol. s r. o.

se sídlem: K Radotínu 15, 156 00 Praha 5 - Zbraslav
zastoupená: Makoto Sone - jednatelem
IČ: 61509426 DIČ: CZ61509426
zapsaná v obchodním rejstříku vedeném Městským soudem v Praze, oddíl C, vložka 30227

Bankovní spojení: Raiffeisenbank, a. s.

číslo účtu: [REDAKCE]
dále jako prodávající

a

Městská nemocnice Ostrava, příspěvková organizace

se sídlem: Nemocniční 898/20A, 728 80 Ostrava – Moravská Ostrava
zastoupená: MUDr. Petrem Uhligem, ředitelem
IČ: 00635162 DIČ: CZ00635162

zřízená usnesením Zastupitelstva Statutárního města Ostravy, zřizovací listina ve znění usnesení č. 2509/1014/32 ze dne 21. 5. 2014, příspěvková organizace nezapsaná v Obchodním rejstříku; registrace poskytovatele zdravotních služeb rozhodnutím odboru zdravotnictví Krajského úřadu Moravskoslezského kraje, čj. MSK 102898/2015 ze dne 19.8.2015 ve znění následných rozhodnutí o registraci

Bankovní spojení: Československá obchodní banka a.s., hlavní pobočka Ostrava

Číslo účtu: [REDAKCE]
dále jako kupující

I.

Předmět smlouvy

1. Smluvní strany se dohodly na tom, že jejich závazkový vztah se bude řídit touto smlouvou a příslušnými ustanoveními občanského zákoníku, zák. č. 89/2012 Sb., ustanoveními o kupní smlouvě dle § 2079 a následujícími.
2. Smluvní strany se dohodly, že tato smlouva, její případné dodatky a související dokumenty, na které dopadá účinnost ustanovení zákona č. 340/2015 Sb., o zvláštních podmínkách účinnosti některých smluv, uveřejňování těchto smluv a o registru smluv (zákon o registru smluv), bude uveřejněna v registru smluv, a to v celém jejím rozsahu. Uveřejnění informací o Smlouvě v registru smluv zajistí bez zbytečného odkladu po jejím uzavření Městská nemocnice Ostrava, příspěvková organizace.
3. Předmětem kupní smlouvy je závazek prodávajícího dodat kupujícímu movité věci, dále jako „z b o ž í“, smlouvou dále přesně označené, a převést na něj vlastnické právo k němu. Vlastnické právo k zboží, které je předmětem koupě,

- přechází na kupujícího potvrzeným převzetím zboží prostřednictvím pověřeného zaměstnance kupujícího v místě plnění, stejně jako nebezpečí škody na zboží.
4. Předmětem kupní smlouvy je také sjednání kupní ceny, platebních podmínek, postupu při předání a převzetí zboží, odpovědnosti za vady a jakost, záruky, spolu se stanovením dalších závazků smluvních stran.
 5. Kupující se zavazuje zboží, které je předmětem koupě, řádně dodané a se všemi doklady dle podmínek sjednaných touto kupní smlouvou, od prodávajícího převzít a zaplatit kupní cenu smlouvou určenými platebními podmínkami.

II.

Předmět koupě

1. Předmětem smlouvy je dodávka **zboží**:
Pro 1. část VZ:
 - 1.1. **Lékařský mikroskop s kamerou a monitorem pro mikrosnímký pro patologii**
název: *Eclipse Ni-U*, počet kusů: **1 ks**,
značka: Nikon
výrobce: Nikon Corporation Japonsko
 - 1.2. **Mikroskop pro urologii**
název: *Eclipse E100*, počet kusů: **1 ks**,
značka: Nikon
výrobce: Nikon Corporation Japonsko
Pro 2. část VZ:
 - 1.3. **Laboratorního mikroskopu pro klinickou hematologii**
název: *Eclipse Ni-U*, počet kusů: **1 ks**,
značka: Nikon
výrobce: Nikon Corporation Japonsko

za podmínek dále smlouvou podrobně určených. Přesná a podrobná specifikace zboží včetně dodávaného příslušenství je provedena věcně i cenově Přílohou smlouvy č. 1, která je její neoddělitelnou součástí. Na zboží bude uvedena značka CE včetně čísla notifikované osoby.
2. Prodávající se zavazuje dodat kupujícímu zboží takto určené jako předmět koupě dle podmínek kupní smlouvy.
3. Prodávající je povinen spolu se zbožím dodat veškeré doklady, které jsou potřebné k převzetí a užívání zboží, k účelu, ke kterému je určeno, zejména:
 - a) EU - prohlášení o shodě dle směrnic EU 93/42/EEC v platném znění 2007/47/EC,
 - b) návod k použití v českém jazyce, v tištěném vyhotovení a elektronické podobě na CD,
 - c) záruční list, originální dokumentaci výrobce,
 - d) předávací protokol.
4. Součástí prodeje zboží je zajištění dopravy do místa plnění, instalace dodaného zboží podle pokynů výrobce v souladu s platnou legislativou, technickými předpisy a předpisy o bezpečnosti práce, předvedení a předání funkčního předmětu smlouvy.
5. Prodávající zajistí a provede bezplatně, včetně písemného potvrzení, zaškolení zaměstnanců kupujícího k obsluze dodaného zdravotnického prostředku, instruktáž a seznámení s návodem pro použití v souladu s požadavky zákona č. 268/2014 Sb., o zdravotnických prostředcích, ve znění pozdějších předpisů.

6. Prodávající je zavázán dodat nové nepoužité zboží, které není zatíženo právy třetích osob.

III.

Doba a místo plnění, základní dodací podmínky

1. Prodávající se zavazuje **dodat kupujícímu zboží**, které je předmětem koupě, ve lhůtě do **45 dnů** od podpisu smlouvy, pokud se smluvní strany nedohodnou jinak.
2. Prodávající je povinen oznámit dodání zboží do místa plnění nejméně 2 pracovní dny před jeho dodáním.
3. Při dodávce bude prodávající respektovat provoz kupujícího a dodávku koordinovat dle pokynů odpovědných pracovníků.
4. Místem plnění je Městská nemocnice Ostrava, Nemocniční 898/20A, 728 80 Ostrava – Moravská Ostrava, jednotlivé odborné oddělení.
5. Kupující je oprávněn při převzetí vadné plnění odmítnout a zjevné vady co do množství ihned vyznačit do protokolu nebo nesrovnalosti odstranit zápisem se zástupcem prodávajícího.
6. O předání a převzetí zboží, které je zdravotnickým prostředkem, bude sepsán předávací protokol, k jehož podpisu je kupujícím pověřen vedoucí oddělení BMI spolu s vedoucím klinického pracoviště, pro které je zboží/přístroj určeno. Součástí předávacího protokolu budou příslušné doklady, např.:
 - EU – prohlášení o shodě
 - Záruční listy
 - Návod pro údržbu a obsluhu zařízení
 - Provozní deník zařízení, pokud je jeho vedení výrobcem předepsáno
 - Doklad o zaškolení obsluhy
 - Kopie dokladu o proškolení prodávajícího dle § 56 zák. č. 268/2014 Sb.
7. Povinností prodávajícího je při plnění závazků dle smlouvy dodržet všechny platné zákony, normy a vyhlášky předepsané pro daný druh zboží a účel jeho použití.
8. Prodávající je povinen předat zboží způsobem přiměřeným jeho provedení, do předání odpovídá za jeho zajištění proti poškození nebo znehodnocení, přitom postupuje samostatně nebo podle zvláštních dispozic kupujícího.
9. Kupující vyžaduje předání funkčního instalovaného zboží (věci) jako podmínku pro úhradu kupní ceny, předávací protokol bude v kopii přílohou faktury.
10. Dokladem o předání je Protokol o předání a převzetí zboží, který je také dokladem o počátku záruční doby sjednané smlouvou. Zpracování předávacího protokolu zařízení zajistí prodávající.
11. Kupující vyžaduje, aby prodávající zajistil poučení svých zaměstnanců a tito byli zavázáni zachovat v mlčenlivosti veškeré informace o pacientech kupujícího, se kterými se seznámí při plnění smlouvy i jen nahodile.

IV.

Kupní cena a platební podmínky

1. Kupní cena sjednaná při podpisu smlouvy je závazná a jakákoli úprava ceny je možná jen na základě odůvodnění a dohody smluvních stran o takové změně. Cena zboží, které je předmětem koupě činí:

Kupní cena	Kč bez DPH	DPH 21% Kč	Celkem Kč včetně DPH
Pro 1. část	913.363,00	191.806,23	1.105.169,23
Pro 2. část	242.469,00	50.918,49	293.387,49

Sjednaná cena je cenou konečnou, vč. všech souvisejících poplatků, za dodání do místa plnění včetně instalace, příp. montáže, uvedení do provozu /vyzkoušení, proškolení uživatelů a služeb po dobu záruky/ se všemi poplatky, nedohodnou-li se smluvní strany jinak. Dodávka musí být vybavena potřebným spotřebním materiálem alespoň pro předvedení všech funkcí.

2. Prodávající vyhotoví v den nebo po převzetí zboží, daňový doklad (fakturu). Splatnost faktury je stanovena na 30 dnů po převzetí předmětu koupě.
3. Faktura /jako účetní a daňový doklad/ musí obsahovat předepsané náležitosti běžného daňového dokladu dle zákona č. 235/2004 Sb., o DPH ve znění pozdějších předpisů:
 - a) označení faktury a její číslo,
 - b) označení obchodní firmy, místo podnikání-sídlo, přesný údaj prodávajícího jeho zápisu v obchodním rejstříku nebo jiný údaj o registraci, opravňující k podnikání,
 - c) identifikační číslo /IČ/ a DIČ prodávajícího,
 - d) bankovní spojení a číslo účtu prodávajícího, na který má být placeno,
 - e) označení kupujícího/nemocnice: název, sídlo, IČ a DIČ,
 - f) přesné označení zboží, množství, cenu a fakturovanou částku,
 - g) datum vystavení a odeslání faktury,
 - h) datum uskutečnění zdanitelného plnění,
 - i) splatnost v souladu se smluvně stanovenou lhůtou.
4. Kupující vyžaduje, aby prodávající uvedl na daňovém dokladu přesné označení smlouvy, na základě které je dodání realizováno. V případě dodání zboží musí být přílohou daňového dokladu předávací protokol.
5. Kupující je oprávněn fakturu vrátit, a to do data splatnosti
 - obsahuje-li nesprávné cenové údaje
 - obsahuje-li nesprávné náležitosti
 - chybí-li k faktuře některé z náležitostí nebo dohodnuté přílohy
6. Úhrada dohodnuté ceny bude prováděna bezhotovostním platebním stykem. Za úhradu fakturované ceny se považuje její odepsání z účtu kupujícího.
7. Prodávající není oprávněn převést svou pohledávku za kupujícím vzniklou z tohoto smluvního vztahu na jinou osobu bez předchozího písemného souhlasu kupujícího.
8. V případě prodlení smluvních stran s plněním závazků dle smlouvy může strana oprávněná požadovat po straně, která je v prodlení s plněním svého závazku, úhradu úroku z prodlení ve výši odpovídající ceně plnění a způsobu výpočtu úroků z prodlení dle Nařízení vlády č. 351/2013 Sb., kterým se určuje výše úroků z prodlení a nákladů spojených s uplatněním pohledávky, podle občanského zákoníku.
9. Pro případ prodlení s plněním závazku prodávajícího dodat zboží ve stanovené lhůtě uvedené v článku III. odst. 1 této smlouvy, sjednávají smluvní strany smluvní pokutu 5 000,00 Kč včetně DPH, a to za každý den prodlení.

10. Prodávající uhradí kupujícímu smluvní pokutu ve výši 1 000,00 Kč v případě pozdního nástupu prodávajícího na odstranění reklamovaných vad v záruční lhůtě, a to za každý den prodlení.
11. Smluvní pokuty se nezapočítávají na náhradu případně vzniklé škody, kterou lze vymáhat samostatně. Smluvní pokutu je kupující oprávněn započíst proti pohledávce prodávajícího na úhradu kupní ceny.

V.

Záruční doba a odpovědnost za vady zboží, škodu

1. Zhotovitel odpovídá za vady a jakost zboží a je zavázán dodat nové, nepoužité zboží bez vad ve sjednané kvalitě, vždy s předepsanými dokumenty a doklady kvality.
2. Záruka na vady a jakost dodaného zboží /doba, po kterou prodávající odpovídá za vady zboží/ se sjednává na dobu **24 měsíců**. Začíná běžet dnem převzetí zboží kupujícím v místě plnění a končí uplynutím záruční doby, dle smlouvy, pokud se smluvní strany výslovně nedohodnou jinak. Poskytnutá záruka znamená, že dodané zboží bude po tuto dobu plně funkční a bude mít vlastnosti dle technických norem, příp. dalších předpisů, které má zboží splňovat a které se na dané zboží vztahují, a bude mít vlastnosti uváděné výrobcem či prodávajícím.
3. Kupující je oprávněn vady zboží oznámit prodávajícímu také při jejich zjištění po převzetí zboží po celou dobu záruky. V případě reklamace pro zjištění vad nebo nesplnění sjednaných požadavků na vlastnosti zboží, provede prodávající neprodleně činnosti k odstranění zjištěné vady, namísto vadného plnění bude dodáno zboží bez vad nebo provedena jeho oprava, pokud se smluvní strany nedohodnou jinak. Kupující má právo požadovat odstranění vad a nedostatků jakosti zboží.
4. Záruční doba začíná běžet dnem převzetí zboží kupujícím. Záruční doba se prodlužuje o dobu opravy a dobu, po kterou nemohl zboží užívat pro jeho vady, pokud se smluvní strany nedohodnou jinak.
5. Kupující bude vady v době záruky oznamovat prodávajícímu na:
Tel. č.: [REDAKCE]
Faxové číslo: [REDAKCE]
E-mail: [REDAKCE]@nikon.com
Adresu: K Radotínu 15, 156 00, Praha servisní středisko: Nikon Instruments
6. Ze záruční odpovědnosti jsou vyloučeny závady způsobené nesprávným použitím a provozováním zboží, nerespektováním doporučených pracovních podmínek, jeho poškození živelnou událostí/vyšší mocí.
7. Jestliže se v záruční lhůtě opakovaně vyskytnou vady omezující nebo vylučující užívání zboží k určenému /stanovenému/ účelu nebo zboží nelze řádně užívat dle dokumentace /včetně nenaplnění deklarovaných výkonů a vlastností/, je objednatel oprávněn požadovat jejich odstranění, nebo z tohoto důvodu odstoupit o smlouvy.
8. Kupující vady reklamuje u prodávajícího písemně, ihned po jejich zjištění, nejpozději však do konce záruční doby. Prodávající je zavázán vždy uplatněnou reklamaci vad zboží projednat písemně, ve lhůtě 30-ti dnů od jejího doručení, popřípadě jej v této lhůtě informovat a požádat o prodloužení této lhůty.
9. Prodávající se zavazuje začít s odstraňováním vad ihned po uplatnění reklamace, nejpozději **do 24 hodin**, a vady odstranit v co nejkratším možném termínu,

pokud se smluvní strany výslovně písemně nedohodnou jinak. V případě opravy trvající déle než **3 dny** zapůjčí prodávající náhradní zařízení.

10. Prodávající je povinen nahradit kupujícímu v plné výši škodu, která kupujícímu vznikla vadným plněním nebo jako důsledek porušení povinností a závazků prodávajícího dle této smlouvy. Prodávající uhradí kupujícímu náklady vzniklé při uplatňování práv z odpovědnosti za vady.

VI.

Platnost a účinnost smlouvy

1. Platným návrhem je předložení písemného vyhotovení některou ze smluvních stran, podepsanou v příslušném počtu vyhotovení. Smlouva se stává platnou po jejím přijetí a potvrzení podpisem druhou ze smluvních stran. Smlouva se stane účinnou k datu jejího přijetí a potvrzení smluvními stranami.
2. Tato smlouva včetně všech příloh, které tvoří její nedílné součásti, je vyhotovena **ve třech** číslovaných výtiscích, každý s platností originálu, z nichž kupující obdrží po dvou vyhotoveních a prodávající obdrží po jednom vyhotovení.
3. Smlouvu mohou smluvní strany vypovědět i bez udání důvodů, nejpozději do doby, kdy prodávající oznámí dodání zboží. Výpověď smlouvy musí mít vždy písemnou formu.
4. Tato smlouva tvoří úplnou dohodu mezi smluvními stranami v záležitostech touto smlouvou upravených. Změnit nebo doplnit tuto smlouvu mohou smluvní strany pouze formou písemných dodatků, sjednaných a podepsaných oprávněnými zástupci obou stran, které budou vzestupně nepřerušovanou řadou číslovány a výslovně prohlášeny za dodatek smlouvy.
5. Odstoupit od smlouvy je možno jen za podmínek stanovených občanským zákoníkem, z důvodu sjednaného smlouvou nebo pro podstatné porušení smluvních podmínek druhou smluvní stranou.

VII.

Další ujednání

1. Prodávající se zavazuje, že v případě smlouvy na pozáruční servis zboží, které je předmětem koupě, po dobu 3 let od data ukončení platnosti této smlouvy, nepřekročí max. cenu hodiny servisní práce, cenu BTK prohlídky za 1 rok a cenu dopravy (tam a zpět do sídla kupujícího) dle nabídkových cen, které prodávající závazně uvedl ve své nabídce ve výběrovém řízení VZ/48/2016:

Popis činnosti	Max. cena v Kč bez DPH	Max. cena DPH v Kč	Max. cena v Kč vč. DPH
Cena dopravy (tam a zpět) do sídla kupujícího	1.500,00	315,00	1.815,00
Cena hodiny servisní práce	1.000,00	210,00	1.210,00
Cena PBTK za 1 rok (pro každý mikroskop zvlášť)	Eclipse Ni-U - patologie 1.800,00	378,00	2.178,00
	Eclipse E100 – urologie 800,00	168,00	968,00
	Eclipse Ni-U – hematologie 1.600,00	336,00	1.936,00

- POZN. Jednotkové ceny mohou být navýšeny pouze v případě změny daňových předpisů, eventuálně jiných případných poplatků státu.
2. Smlouva je uzavřena pro uskutečnění nákupu zboží označeného jako předmět koupě. Kupující rozhodl o uzavření této smlouvy dle výsledku zadávacího řízení o veřejné zakázce malého rozsahu, postupem, který je v souladu s ustanoveními zákona č. 134/2016 Sb. o zadávání veřejných zakázek, ve znění pozdějších předpisů.
 2. V případě, že jakékoliv ujednání této smlouvy je nebo se stane neplatným či nevymahatelným, nebude to mít vliv na platnost a vymahatelnost ostatních ustanovení dle této smlouvy a strany se zavazují v mezích svých možností nahradit takovéto ujednání novým, platným a vymahatelným, jehož předmět bude nejlépe odpovídat předmětu a ekonomickému účelu původního ujednání.
 3. Smluvní strany prohlašují, že si tuto smlouvu přečetly a s jejím obsahem souhlasí. Smluvní strany prohlašují, že tuto smlouvu uzavírají dle své vážné a svobodné vůle, nikoliv v tísní nebo za nápadně nevýhodných podmínek.
 4. Osoby podepisující tuto smlouvu jménem prodávajícího a kupujícího prohlašují, že jsou k tomuto úkonu oprávněny. Na potvrzení souhlasu s formulací této smlouvy připojují smluvní strany podpisy oprávněných osob (statutárních orgánů). Potvrzují, že se řádně seznámily se způsobem vymezení jejich závazků, její obsah je jim srozumitelný.

Přílohy:

č. 1. Specifikace předmětu koupě, ceny a všech součástí vč. příslušenství

V Praze dne 13.12. 2016

prodávající

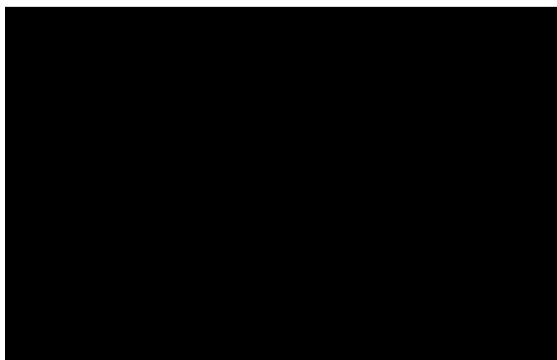

22-12-2016
V Ostravě dne..... 2016

kupující

Městská nemocnice Ostrava,
příspěvková organizace

MUDr. Petr
ředitel MNC



PŘÍLOHA č. 1

KUPNÍ SMLOUVY

Specifikace předmětu koupě a ceny, včetně všech součástí a příslušenství





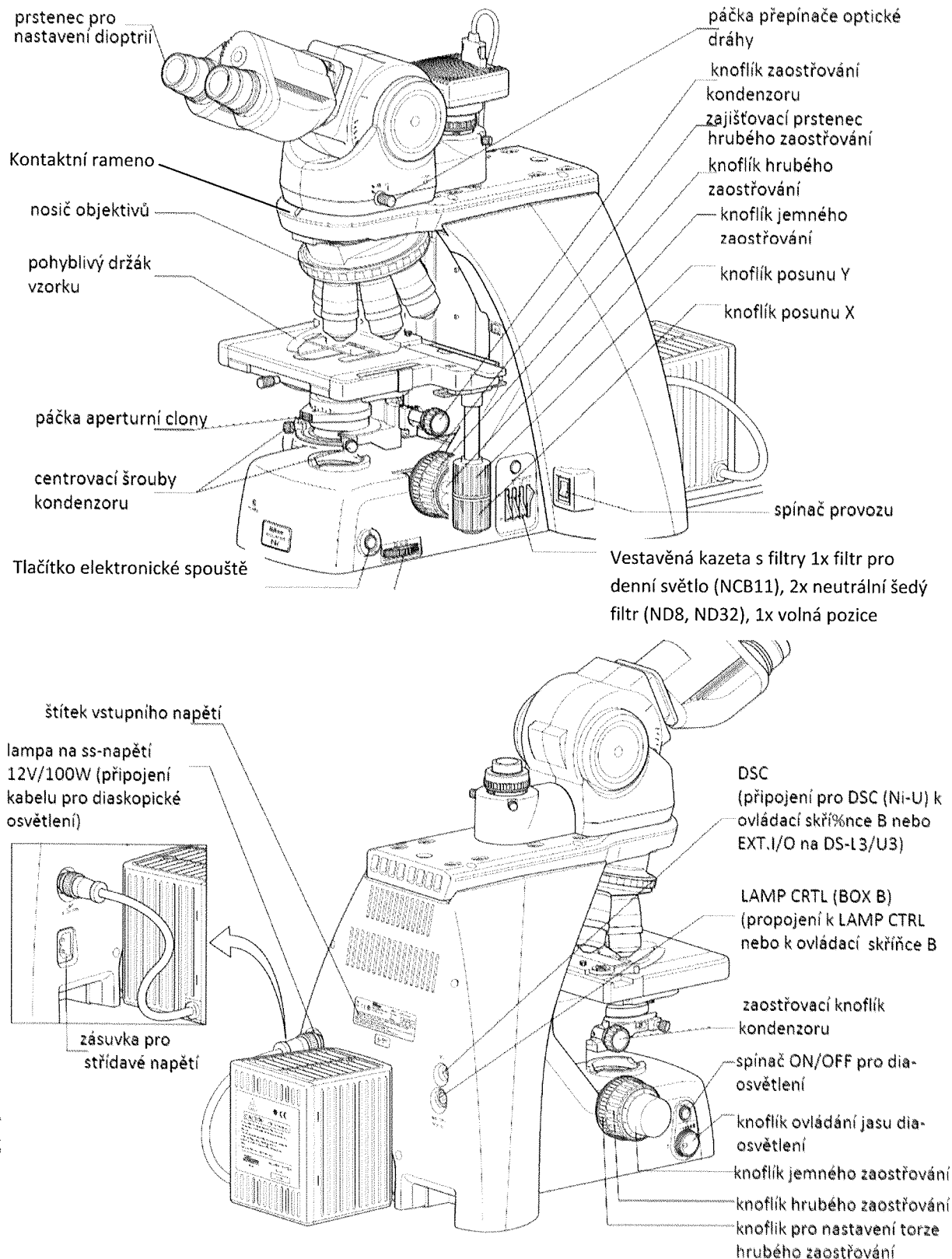

Příloha č. 1 – technická specifikace pro 1. část veřejné zakázky

1) Lékařský mikroskop s kamerou a monitorem pro mikrosnímky pro patologii – Nikon



Eclipse Ni-U

Nabízené objektivy

	CFI Plan HW 2X	CFI Plan Fluor 4X	CFI Plan Fluor 10X	CFI Plan Fluor 20X	CFI Plan Fluor 40X	CFI Plan Fluor 60X
						
	Plan Achromat	Plan Fluor	Plan Fluor	Plan Fluor	Plan Fluor	Plan Fluor
	Brightfield	Brightfield	Brightfield	Brightfield	Brightfield	Brightfield
	£	£	££	££	££	££££
	Air	Air	Air	Air	Air	Air
	2X	4X	10X	20X	40X	60X
N.A.	0.06	0.13	0.3	0.5	0.75	0.85
W.D.	7.5	17.2	16	2.1	0.72	0.4 - 0.31

Komponenty

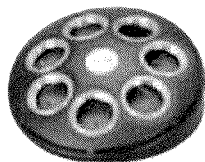

Revolver pro 7 objektivů

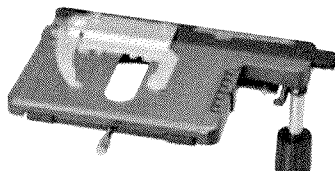

XY stolek s keramickým povrchem a držákem 2 preparátů

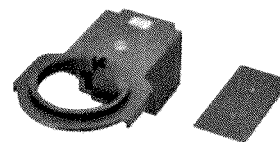

Držák stolku



Držák kondenzoru



Achromatický kondenzor 2-100x s difuzorem

3.3 Nastavení odporu knoflíků proti otáčení (torze)

Při posunování knoflíků X a Y do horní nebo do dolní polohy může vzniknout mezi knoflíky rozdíl v odporu proti otáčení. Otáčením šroubů pro nastavení torze lze u knoflíku změnit jeho odpor proti otáčení. (Pro zvýšení odporu u knoflíku Y otáčejte šroubem proti směru hodinových ručiček, u knoflíku X pak po směru otáčení hodinových ručiček, jak ukazuje obrázek vpravo).

Neuvolňuje příliš tyto šrouby. Když jsou příliš uvolněné, posunuje se povrch stólku při velmi slabém dotyku.

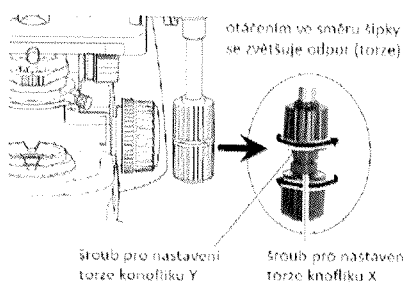

nastavení odporu proti otáčení (torze) knoflíků X a Y

Fotografická spoušť

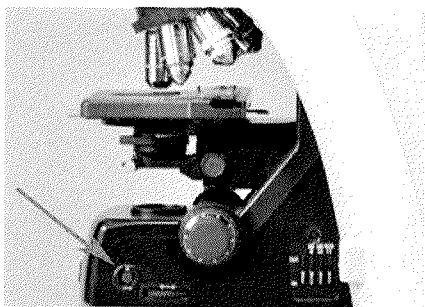

Stisknutím pohodlně umístěného tlačítka spouště můžete pořizovat digitální snímky s velkým rozlišením a posílat je přímo na server, do osobního počítače nebo jiného typu digitálních médií, aniž byste oddálil/a oči od okulárů.

Naklápěcí teleskopická hlavice se přizpůsobí vašemu tělesnému typu

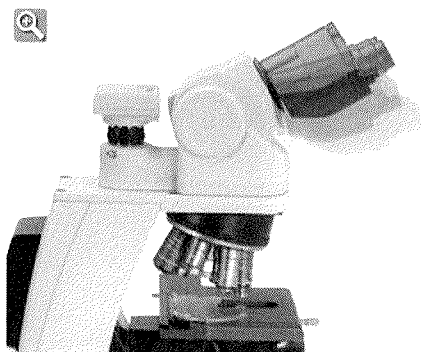

Nový ergonomický binokulár mikroskopu je výjimečně odolný, a jeho stylový vzhled ladí se vzhledem mikroskopu. Seřízení výšky přidáním zvyšovacích tubusů spolu s jedinečnými schopnostmi naklánění a teleskopického vysouvání umožňuje, aby se vám mikroskop plně přizpůbil, místo abyste se musel/a přizpůsobit mikroskopu.

C-TE2 Ergonomic Binocular Tube (100/0, 50/50 via optional C-TEP2 DSC Port or C-TEPF2.S DSC Port F2.Sx)

Inclination angle: 10-30 degree, Extension: up to 40 mm

Příslušenství pro polarizaci: výsuvný analyzátor a otočný výklopný polarizátor



Digitální kamera DS-Ri2

Nemocniční 898/20A
728 80 Ostrava – Moravská Ostrava

Evidenční číslo
Ř/Sm10/2008/v07

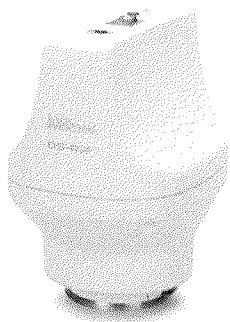

TECHNICKÉ ÚDAJE

Zobrazovací senzor	Nikon FX-formát, Color CMOS senzor; velikost: 36,0 × 23,9 mm Užitečný počet 16,25 megapixelů
Záznamové pixely	4908 × 3264 pixelů (plný počet pixelů), 1636 × 1008 pixelů (průměrování 3×3 pixely)
Citlivost ISO (doporučený index expozice)	Standard: ekvivalent ISO 200 (volitelná od ekvivalentu ISO 200 do ISO 12800)
Režim živého zobrazování	Plný počet pixelů: 4908 × 3264 pixelů (max 6 sn./s); průměrování 3×3 pixely; 1636 × 1008 (max 45 sn./s)
Upevnění čočky	F mount
Doba expozice	100 μs až 120 s
Formát snímků	BMP, TIFF, JPEG, atd., lze vybrat v softwaru NIS-Elements
Rozhraní	1 × USB 3.0 (připojení ovládacího počítače), 1 × externí sync vstup/výstup