

Smlouva o dílo

(dále jen „smlouva“)

dle § 2586 a následujících zákona č. 89/2012 Sb., občanský zákoník,
ve znění pozdějších předpisů (dále jen „občanský zákoník“)

1. Smluvní strany

1.1. Objednatel:

Městská část Praha 21

Sídlo: Staroklánovická 260, 190 16 Praha 9 – Újezd nad Lesy
Zastoupená: Milan Samec, starosta
IČO: 00240923
DIČ: CZ00240923
ID datové schránky: [redacted]
Bankovní spojení: [redacted]
Č. účtu: [redacted]
Kontaktní osoba: [redacted]

(dále jen jako „objednatel“)

1.2. Zhotovitel:

PBL Technika s.r.o.

Sídlo: Mukařov Zájezdní 119, 251 62
Zastoupená: Ludkem Lemermanem a Ing. Tomášem Burdou
IČO: 02671930
DIČ: CZ02671930

(dále jen jako „zhotovitel“)

2. Úvodní ustanovení

- 2.1. Podkladem pro uzavření této smlouvy je nabídka zhotovitele ze dne 8.7.2022 (dále jen „nabídka“) podaná ve veřejné zakázce malého rozsahu nazvané „Zahrada MŠ Sluníčko – 1.etapa“ (dále jen „Veřejná zakázka“), zadávané v souladu s § 31 zákona č. 134/2016 Sb., o zadávání veřejných zakázek, ve znění pozdějších předpisů (dále jen „ZZVZ“).
- 2.2. Výchozí údaje:
 - a) Název: **Zahrada MŠ Sluníčko – 1.etapa**
 - b) Místo plnění: **parc. č. 1577/1 v k.ú. Újezd nad Lesy**
 - c) Investor: **Objednatel**
- 2.3. Dílo bude zpracováno v souladu s předloženou dokumentací k Veřejné zakázce a zhotovitel se s ní tímto způsobem plně seznámil (dále jen „Realizační projekt“). Zhotovitel se zavazuje, že dílo odpovídá veškerým zadávacím podmínkám Veřejné zakázky a bude zpracováno v souladu s nabídkou zhotovitele.
- 2.4. Zhotovitel prohlašuje, že se před podpisem této smlouvy důkladně seznámil se všemi objednatel předloženými doklady a podklady týkajícími se níže uvedeného díla, zejména s Realizačním projektem a se stavenišťem. Zhotovitel prohlašuje, že činnosti podle této smlouvy provede za dohodnutou cenu a v dohodnuté lhůtě, dle cenové nabídky zpracované oceněním slepých rozpočtů na předmět díla. Zhotovitel

bere na vědomí a je srozuměn s tím, že cena díla může být hrazena i z prostředků poskytovaných objednateli jinými subjekty, např. z dotace.

3. Předmět smlouvy

- 3.1. Zhotovitel se zavazuje na svůj náklad a na své nebezpečí zhotovit pro objednatele dílo dle schváleného Realizačního projektu (skutečný rozsah prací je však vymezen ve výkazu výměr), pravomocných rozhodnutí orgánů státní správy, zápisu z předání staveniště a případných dodatků k této smlouvě. V případě, že zhotovitel pověří provedením části díla jinou osobu, má zhotovitel odpovědnost, jako by dílo provedl sám.
- 3.2. Veškeré činnosti uvedené v čl. 2 a 3 této smlouvy, k jejichž výkonu se způsobem v této smlouvě stanoveným zhotovitel zavazuje, jsou v této smlouvě označovány souhrnně jako „dílo“ nebo „stavba“.
- 3.3. Zhotovitel prohlašuje, že se seznámil důkladně se stavem místa plnění a Realizačním projektem, a je si vědom skutečnosti, že v průběhu realizace díla nemůže uplatňovat nároky na změnu a úpravu smluvních podmínek z důvodů, které mohl nebo měl zjistit již při seznámení se s takovými podklady a se stavem místa plnění a staveniště.

4. Technické a kvalitativní parametry garantované zhotovitelem

- 4.1. Dílo bude zhotoveno v souladu s nabídkou zhotovitele, Realizačním projektem a podmínkami obsaženými v pravomocných rozhodnutích orgánů státní správy. Zhotovitel je dále povinen dodržovat obecně závazné předpisy a příslušné normy vztahující se k předmětnému dílu, zejména příslušná ustanovení občanského zákoníku, související předpisy a příslušné technické normy, které vyplývají z Realizačního projektu.
- 4.2. Jakost všech výrobků a komponentů, které budou použity při realizaci díla musí odpovídat požadavkům čl. 4.1. této smlouvy. Zhotovitel odpovídá za to, že předmět díla bude mít po stanovenou dobu vlastnosti srovnatelné s účelově podobným předmětem, popř. vlastnosti lepší. Zhotovitel je povinen při kontrolních prohlídkách a při předání a převzetí díla prokázat vlastnosti stavebních konstrukcí, stavebních hmot a stavebních směsí formou osvědčení o jakosti nebo protokolu o průkazných zkouškách. Podmínkou dokončení stavby je prokázání realizace dle Realizačního projektu.
- 4.3. Zhotovitel je povinen dodržovat bezpečnostní předpisy a veškeré zákony a jejich prováděcí vyhlášky, které se týkají jeho činnosti.
- 4.4. Zhotovitel se zavazuje k součinnosti (koordinaci) se zodpovědným zástupcem objednatele.
- 4.5. Zhotovitel se zavazuje realizovat práce vyžadující zvláštní způsobilost nebo povolení podle příslušných předpisů osobami, které tuto podmínku splňují.

5. Doba plnění

- 5.1. Zhotovitel je povinen zahájit zhotovení díla neprodleně po podpisu této smlouvy, uveřejnění této smlouvy v registru smluv a předání a převzetí staveniště. **Předpokládaná doba předání staveniště a zahájení stavebních prací na díle je 18.7.2022.**
- 5.2. Zhotovitel je povinen provést dílo řádně a včas nejpozději do 30.09.2022. Do této doby se nezapočítávají překážky z důvodu okolností vyšší moci podle odst. 5.7 až 5.10 této smlouvy této smlouvy, pokud byly takovéto okolnosti zhotovitelem řádně oznámeny.
- 5.3. Pokud z jakýchkoliv důvodů na straně objednatele nebude možné zahájit v předpokládaném termínu zahájení realizace stavebních prací, zejména prodloužením doby trvání zadávacího řízení nebo z důvodů okolností vyšší moci dle odst. 5.7 až 5.10 této smlouvy, a zhotovitelem předpokládaný termín zahájení se tak zpozdí o více než 30 dnů, je zhotovitel oprávněn požadovat změnu lhůty dokončení tak, že jím navržený termín dokončení bude upraven o dobu shodnou, po kterou nebylo možné zahájit plnění; doba realizace dle odst. 5.2 smlouvy tak bude vždy zachována.
- 5.4. V případě, že zhotovitel nezahájí zhotovení díla dle odst. 5.1 smlouvy ani do 7 dnů po výzvě objednatele, je objednatel oprávněn bez dalšího odstoupit od smlouvy.
- 5.5. Pokud zhotovitel splní řádně dílo a připraví jej k předání objednateli před sjednaným termínem ukončení prací, je objednatel oprávněn převzít dílo i v tomto navrženém zkráceném termínu.
- 5.6. Dokončením díla se rozumí úplné dokončení a předání díla dle článku 14 této smlouvy.
- 5.7. Každé prodlení při provádění smlouvy kteroukoliv stranou nebude neplněním závazku ani nebude důvodem k vyrovnání škod kteroukoliv stranou, jestliže takovéto zdržení nebo neplnění je způsobeno překážkou ve smyslu § 2913 odst. 2 věta první občanského zákoníku. Odpovědnost však nevylučuje překážka dle § 2913 odst. 2 věta druhá občanského zákoníku. Za okolnosti vyšší moci se považují takové

neodvratitelné události, které ta smluvní strana, která se jich dovolává, při uzavírání smlouvy nemohla předvídat, a které jí brání, aby splnila své smluvní povinnosti, jako např. válka, živelné katastrofy, generální stávky, důvody vyplývající z právních předpisů (např. technologické přestávky, které nebylo možno v době uzavření smlouvy předvídat, nečinnost orgánů veřejné moci, rozhodnutí nadřízených orgánů) apod. Za okolnost vyšší moci na straně objednatele je považováno neposkytnutí finančních prostředků určených k úhradě ceny díla (či její části) ze strany jiného subjektu; v takovémto případě se objednatel nemůže dostat do prodlení s úhradou ceny díla (či její části). Za okolnosti vyšší moci se naproti tomu nepovažují zpoždění dodávek poddodavatelů, výpadky médií apod.

- 5.8. Strana, která se dovolává vyšší moci je povinna neprodleně, nejpozději však do tří kalendářních dnů druhou stranu vyrozumět o vzniku okolností vyšší moci a takovou zprávu ihned písemně potvrdit. Stejným způsobem vyrozumí druhou smluvní stranu o ukončení okolností vyšší moci. Na požádání předloží smluvní strana, která se dovolává vyšší moci, věrohodný důkaz o této skutečnosti.
- 5.9. Pokud trvání zásahu či okolnosti vyšší moci nepřesáhne, byť přerušováno, v souhrnu tři měsíce, plnění této smlouvy bude prodlouženo o dobu trvání takového zásahu. Pokud toto trvání přesáhne, byť přerušováno, v souhrnu tři měsíce, situace se bude řešit vzájemnou dohodou mezi smluvními stranami.
- 5.10. V případě, že stav vyšší moci bude trvat déle než šest měsíců, má druhá strana právo odstoupit od smlouvy. V případě zrušení Veřejné zakázky na základě rozhodnutí nadřízeného orgánu má objednatel právo odstoupit od smlouvy kdykoli bez udání důvodů.

6. Vlastnické právo ke zhotovené věci a nebezpečí škody na ní

- 6.1. Objednatel je vlastníkem zhotovovaného díla po celou dobu provádění díla.
- 6.2. Od doby převzetí staveniště až do protokolárního převzetí díla objednatelem nese zhotovitel nebezpečí škody na díle a všech jeho zhotovovaných, upravovaných a dalších částech a na částech či součástech díla, které jsou na staveništi uskladněny. Z tohoto důvodu se zhotovitel zavazuje uzavřít a na své náklady udržovat v platnosti pojištění proti všem rizikům, ztrátám nebo poškozením díla, způsobeným zejména požárem, elektrickým zkratem, explozí, bouří, vichřicí, povodní, záplavou, sesouváním půdy, zemětřesením, tíhou sněhu nebo námrazy, a to jménem svým, jménem objednatele a všech případných poddodavatelů, a to do data dokončení díla či do ukončení této smlouvy, cokoli nastane dříve.
- 6.3. Zhotovitel odpovídá a ručí od doby převzetí staveniště až do protokolárního předání a převzetí díla objednatelem za bezpečnost třetích osob dotčených provozem při provádění díla. Zhotovitel přebírá odpovědnost v plném rozsahu za dodržování předpisů o bezpečnosti práce a ochrany zdraví při práci, protipožárních opatření a zachování pořádku na staveništi.
- 6.4. V případě, že objednatel převede řádně zhotovené a převzaté dílo na další subjekt, je zhotovitel povinen ve vztahu k tomuto dalšímu subjektu plnit veškeré závazky, které pro něj z této smlouvy vyplývají, zejména závazky týkající se záruční doby, záruky za jakost a uplatnění a odstranění vad díla.

7. Cena díla a fakturace

- 7.1. Celková cena za zhotovení díla se dohodou smluvních stran stanovuje jako cena smluvní a nejvýše přípustná, pevná po celou dobu zhotovení díla a je dána cenovou nabídkou zhotovitele. Celková cena obsahuje veškeré náklady v rozsahu výkazu výměr, včetně ostatních prací souvisejících s provedením díla:

Celková cena bez DPH činí 1.897.219,80 Kč

Zákonné DPH činí 398.416,16 Kč

Celková cena včetně DPH činí 2.295.635,96 Kč

Zhotoviteli nebude objednatelem poskytována žádná záloha. Celková cena za provedení díla dle této smlouvy je stanovena jako nejvýše přípustná a je ze strany zhotovitele nepřekročitelná.

- 7.2. Objednatel uhradí zhotoviteli cenu díla na základě účetního a daňového dokladu (dále jen „faktura“) vystaveného zhotovitelem po dokončení a předání díla, a to převodním příkazem na účet zhotovitele uvedený na faktuře.
- 7.3. Splatnost faktury vystavené zhotovitelem je 30 dnů od data doručení faktury objednateli. Povinnost zaplatit je splněna dnem odepsání příslušné částky z účtu objednatele. Zhotovitel prohlašuje, že si je vědom skutečnosti, že objednatel může hradit část ceny díla dle tohoto článku smlouvy z účelové investiční dotace z rozpočtu hl. města Prahy.
- 7.4. Faktura musí být správná, úplná, průkazná, srozumitelná a vedená způsobem zaručujícím její trvalost. Faktura musí obsahovat veškeré náležitosti dle předpisů o účetnictví, náležitosti dle daňových předpisů

(zejména § 29 zákona č. 235/2004 Sb., o dani z přidané hodnoty, ve znění pozdějších předpisů) a dále tyto údaje:

- předmět fakturace, podrobný rozpis fakturovaných položek vč. čísla položky ve výkazu výměr, množství a ceny
 - evidenční údaje akce (**„Zahrada MŠ Sluníčko – 1.etapa“**)
 - vlastnoruční podpis vystavitele včetně kontaktního telefonního čísla.
- 7.5. V případě, že faktura nebude obsahovat potřebné náležitosti nebo bude obsahovat chybné či neúplné údaje (vč. chybně účtované ceny), je objednatel oprávněn ji vrátit zhotoviteli k opravě či doplnění s uvedením důvodu vrácení. Vrácení faktury musí být provedeno do data její splatnosti. Po vrácení faktury nové či opravené počíná běžet nová lhůta splatnosti.
- 7.6. Objednatel je oprávněn jednostranně započíst proti pohledávkám zhotovitele kteroukoli z plateb z důvodu (1) neopravených vad a nedodělků, (2) škody způsobené objednateli, (3) opakovaného neplnění ze strany zhotovitele a nepostupování v souladu s prováděcími dokumenty, (4) v případě existence jakýchkoliv oprávněných finančních či jiných nároků objednatele vůči zhotoviteli, nebo (5) uplatnění smluvních pokut. Zhotovitel není oprávněn započíst žádnou svou pohledávku proti pohledávce objednatele z této smlouvy.
- 7.7. Zhotovitel je povinen uhradit objednateli veškeré poplatky, sankce, škody a vzniklé více-náklady z důvodu nedodržení podmínek pravomocného rozhodnutí nebo závazných vyjádření orgánů státní správy, popřípadě provede z toho vyplývající dodatečné práce na své náklady a svou odpovědnost.
- 7.8. Objednatel si vyhrazuje právo přerušit práce v případě nedostatku finančních prostředků. Při přerušení prací ze strany objednatele se provede inventarizace rozpracovanosti, zhotovitel doloží rozpracovanost a tyto práce budou v této výši uhrazeny na základě oboustranně potvrzeného protokolu. O dobu přerušení prací se prodlouží lhůty k předání díla a jeho ucelených částí, pokud nebude dohodnuto jinak.

8. Změny díla, dodatečné práce, vady projektu

- 8.1. Jednotkové ceny uvedené v oceněném výkazu výměr zahrnují všechny práce zhotovovací i pomocné, v rozsahu předmětu smlouvy dle čl. 2 a čl. 3 této smlouvy a zadávacích podmínek Veřejné zakázky, a to včetně prací nutných pro řádné dokončení, předání a provozování díla. Veškeré práce nesouvisející s předmětem smlouvy dle čl. 2 a čl. 3 této smlouvy a zadávacích podmínek Veřejné zakázky, a které nejsou předmětem oceněného výkazu výměr (položkou či výměrou), který je součástí této smlouvy jako příloha č. 1, jsou považovány za vícepráce / dodatečné práce.
- 8.2. Za méněpráce se považují práce, dodávky, služby, které jsou zahrnuté v předmětu díla a jejich cena ve sjednané ceně, avšak strany se na podmínkách jejich vyjmutí dohody.
- 8.3. O jakékoli vícepráci / dodatečné práci musí být mezi objednatelem a zhotovitelem uzavřena samostatná písemná smlouva (resp. dodatek ke smlouvě) s dohodnutím ceny a vlivu na termín předání díla.
- 8.4. Zjistí-li zhotovitel v průběhu zhotovování díla vady Realizačního projektu vč. výkazu výměr, nebo vady částí díla zhotovené před předáním staveniště je povinen na ně objednatele písemně upozornit.
- 8.5. Cena víceprací a méněprací bude přednostně stanovena ve stejné výši jako u zhotovitelem oceněných položek položkového rozpočtu, jež je přílohou této smlouvy. Pokud položka víceprací nebude obsažena v oceněném položkovém rozpočtu, bude stanovena v hodnotě podle ceníku ÚRS Praha v aktuálním vydání, která bude ponížena o 10%.

9. Vady díla a záruky

- 9.1. Zhotovitel se zavazuje k tomu, že dílo bude mít I. jakost, tj. celkový souhrn vlastností provedeného díla bude dávat schopnost uspokojit stanovené potřeby, tj. zejména potřebu využitelnosti, bezpečnosti, bezporuchovosti, udržitelnosti i udržitelnosti, hospodárnosti, ochrany životního prostředí atd. Zhotovitel se zavazuje dále k tomu, že dílo bude provedeno dle této smlouvy, zejména dle Realizačního projektu, a bude odpovídat platné právní úpravě, českým technickým normám přebírajícím evropské normy a podmínkám zadávacího řízení v rámci zadávání Veřejné zakázky.
- 9.2. Strany se dohodly, že zhotovitel přejímá záruku za jakost díla, tj. zhotovitel přejímá závazek a zavazuje se, že po smlouvenou záruční dobu bude dílo způsobilé pro účely specifikované dle této smlouvy a že si zachová smlouvené vlastnosti a jakost v souladu s Realizačním projektem, tj. provedení prací na díle a veškerý materiál v první třídě a doložený atestem, a že dílo bude mít vlastnosti stanovené v Realizačním projektu včetně jeho změn a doplňků, v technických normách (ČSN) a předpisech, které se na provedení díla vztahují (dále bude záruka zhotovitele za jakost specifikovaná v tomto odstavci označována rovněž jen jako „záruka za jakost“).
- 9.3. Dílo má vady, tj. odchylky v kvalitě, jakosti, obsahu, rozsahu nebo parametrech díla či jeho části, oproti podmínkám stanovených Realizačním projektem, touto smlouvou o dílo, technickými normami a obecně závaznými předpisy, jestliže provedení díla neodpovídá požadavkům uvedeným ve smlouvě nebo jiné

dokumentaci vztahující se k provedení díla. Zhotovitel odpovídá za vady, jež má dílo v době předání, a za vady díla, které se vyskytly v záruční době. V záruční době zhotovitel neodpovídá za vady, které vznikly nedodržováním nebo porušením předpisů o provozu a údržbě. Za vady díla, které se projeví po záruční době, odpovídá zhotovitel jen tehdy, pokud jejich příčinou bylo porušení jeho povinností.

- 9.4. Zhotovitel poskytuje na dílo záruku v délce **60 měsíců** (dále jako „Záruční doba“). Záruční doba počíná běžet dnem následujícím po dni předání a převzetí kompletního a řádně dokončeného díla, které je zbaveno všech vad a nedodělků. Záruční doba neběží po dobu, po kterou nemůže objednatel dílo pro vady řádně užívat.
- 9.5. Oznámení vady vzniklé v Záruční době bude objednatelem uplatněna emailem, prostřednictvím datové schránky nebo poštou. Oznámení o vadě musí mj. obsahovat stručný popis vzniklé vady, místo a způsob, jakým k závadě došlo a jak se projevuje. Kontaktní údaje pro uplatnění vady jsou:
tel: 773 53 23 53
email: ekonom@pbltechnika.cz
ID datové schránky: aymdhdx
korespondenční adresa: Mukařov, Zájezdní 119, 251 62
- 9.6. Vyskytne-li se v průběhu Záruční doby na provedeném díle vada nebránící provozu díla, je objednatel povinen bezodkladně písemně oznámit zhotoviteli její výskyt. Jakmile objednatel odeslal toto písemné oznámení, má se za to, že požaduje bezplatné odstranění vady. Zhotovitel započne s odstraněním vady nebránící užívání díla do **3 pracovních dnů** ode dne doručení oznámení o vadě, pokud se smluvní strany nedohodnou jinak. Vada bude odstraněna bez zbytečného odkladu, nejpozději však do **30 kalendářních dnů** ode dne doručení oznámení o vadě.
- 9.7. V případě vady bránící provozu díla nebo havárie, tj. stavu díla, kdy v důsledku jeho vad či nedodělků hrozí nebezpečí škody velkého rozsahu (např. závažné poruchy ve stavebních konstrukcích, zřícení stavby nebo její části, poruchy provozu, rozvodů medií atd.) nebo ohrožuje zdraví či životy osob nebo majetek, zhotovitel započne s odstraněním vady do **24 hod.** od okamžiku uplatnění takovéto vady. Vada bude odstraněna bez zbytečného odkladu, nejpozději však do **5 kalendářních dnů** ode dne doručení oznámení o vadě.
- 9.8. Objednatel je povinen umožnit zhotoviteli odstranění vady, vč. napojení na média. Objednatel je povinen zajistit během odstraňování záruční vady přítomnost odpovědného zástupce provozovatele díla. V případě vzniku škody při odstraňování záruční vady, je zhotovitel povinen ji nahradit v plné výši, a to do **tří dnů** od jejího uplatnění objednatelem.
- 9.9. Provedenou opravu vady zhotovitel objednateli předá. Na provedenou opravu poskytne zhotovitel záruku v délce **60 měsíců**. Běh této záruční doby neskončí před uplynutím Záruční doby na celé dílo.
- 9.10. V případě, že zhotovitel nezačne s odstraněním vady včas v souladu s ustanoveními tohoto článku smlouvy, je objednatel oprávněn objednat odstranění vady u jiného dodavatele. Zhotovitel je povinen uhradit náklady na odstranění vady, a to do **14 dnů** od předložení jejich vyúčtování objednatelem, a uhradit smluvní pokutu podle čl. 16 této smlouvy.
- 9.11. Pokud bude objednatelem převzato dílo provedené, avšak s vadami a nedodělků, dohodly se strany této smlouvy, že se budou řídit následujícím postupem:
 - a) v zápise o převzetí díla budou uvedeny zjištěné vady a nedodělků v době předání a převzetí, dále že za tyto vady a nedodělků odpovídá zhotovitel, a že je odstraní na vlastní náklad a v jaké lhůtě, a to vždy ve lhůtě přiměřené povaze a rozsahu vad a nedodělků, nejpozději však do **15 dnů**, pokud tato lhůta odpovídá nutným technologickým postupům při odstraňování vad;
 - b) bude stanoven termín přechodu nebezpečí škody na předaném díle na objednatele.
- 9.12. Smluvní strany jednoznačně deklarují, že Záruční doba se vztahuje na dílo v rozsahu této smlouvy, tj. na stavební práce a dodávky poskytnuté zhotovitelem, a nikoliv na části díla zhotovené před předáním staveniště. To nezbavuje zhotovitele povinností bez zbytečného odkladu upozornit objednatele na zjištěné vady v těchto dříve dokončených částech díla.

10. Stavební deník

- 10.1. Zhotovitel je povinen vést ode dne převzetí staveniště stavební deník v rozsahu vyhlášky č. 499/2006 Sb., o dokumentaci staveb, ve znění pozdějších předpisů. Ve stavebním deníku bude uvedeno číslo projektu a zapisují se do něj všechny skutečnosti rozhodné pro plnění smlouvy.
- 10.2. Při předání staveniště určí zhotovitel zápisem do stavebního deníku trvalého stavbyvedoucího, který bude za provedení stavby plně odpovědný.

- 10.3. Zhotovitel je povinen umožnit kontrolu stavebního deníku kontrolním orgánům. Tyto orgány jsou dále oprávněny provádět do stavebního deníku zápisy. Zhotovitel je povinen těmto orgánům takovýto zápis ve stavebním deníku umožnit.

11. Staveniště

- 11.1. Staveništěm se ve smyslu ust. § 3 odst. 3 zákona č. 183/2006, o územním plánování a stavebním řádu (stavební zákon), ve znění pozdějších předpisů, rozumí prostory (plochy) určené Realizačním projektem, který zhotovitel použije pro realizaci stavby a pro umístění zařízení staveniště. Zhotovitel zajistí vhodné zabezpečení staveniště, popřípadě oddělená pracoviště oplotí nebo jinak zajistí, a to na vlastní náklady. Pokud bude zhotovitel potřebovat pro realizaci díla prostor větší, zajistí si jej na vlastní náklady. Objednatel nepředpokládá zábor veřejného prostranství.
- 11.2. Objednatel předá zhotoviteli staveniště do bezplatného užívání na dobu trvání realizace díla dle čl. 5 této smlouvy po podpisu této smlouvy. Zhotovitel je povinen upozornit objednatele na vznik povinnosti podle ustanovení § 15 zákona č. 309/2006 Sb., o zajištění dalších podmínek bezpečnosti a ochrany zdraví při práci, ve znění pozdějších předpisů (dále jen „BoZP“) tak, aby objednatel mohl učinit příslušné úkony ve lhůtě zákonem stanovené. V případě nedodržení této povinnosti je zhotovitel povinen uhradit objednateli smluvní pokutu ve výši 50 000,- Kč. Ustanovení čl. 16. této smlouvy se použijí obdobně.
- 11.3. Staveniště pro provedení díla bude předáno zápisem ve stavebním deníku nebo zvláštním předávacím protokolem podepsaným odpovědnými zástupci obou smluvních stran pro věci technické. V zápisu ve stavebním deníku nebo v předávacím protokolu bude uvedeno prohlášení zhotovitele, že staveniště za uvedených podmínek a k uvedenému dni přejímá a objednatel předává.
- 11.4. Zhotovitel je povinen na převzatém staveništi udržovat pořádek a čistotu a je povinen odstraňovat odpady a nečistoty vzniklé jeho činností, a to v souladu s příslušnými předpisy, zejména ekologickými a o likvidaci odpadů. Zhotovitel je povinen staveniště zabezpečit tak, aby po dobu výstavby nedocházelo k jeho porušování, řádně udržovat přístupové komunikace a neprodleně odstranit veškerá znečištění či poškození. Zhotovitel je při provádění prací povinen provést opatření, aby zabránil poškození místa plnění včetně jeho příslušenství a součástí, zejména oplocení, přístupové cesty atd. Zhotovitel je oprávněn pohybovat se pouze v prostorách staveniště. V případě porušení kterékoli z výše uvedených povinností je zhotovitel povinen nahradit veškeré vzniklé škody. Potřebná povolení včetně příslušných vyjádření a stanovisek k případné uzavírce silnic nebo místních komunikací zajistí zhotovitel u příslušného správního orgánu a zajistí splnění jimi stanovených podmínek.
- 11.5. Jestliže v souvislosti s prací na staveništi bude třeba umístit nebo přemístit dopravní značky, obstará tyto práce zhotovitel. Zhotovitel dále zodpovídá i za umístění a udržování dočasného dopravního značení v souvislosti s průběhem prováděných prací.
- 11.6. Objednatel má právo nezahájit přejímací řízení díla, není-li na staveništi pořádek, zejména uspořádaný zbylý materiál nebo není-li odstraněn ze staveniště odpad vzniklý při stavební činnosti apod.
- 11.7. Zhotovitel bere na vědomí, že na staveništi a v blízkosti místa realizace díla (zejména v okolí školy) je přísný zákaz kouření. Zhotovitel je povinen zajistit, aby v průběhu realizace díla nebyl tento zákaz porušován ze strany zaměstnanců a případných poddodavatelů zhotovitele. Každé porušení tohoto zákazu bude ze strany objednatele sankcionováno dle čl. 16 této smlouvy.
- 11.8. Staveniště bude v den předání a převzetí díla vyklizené a upravené do původního stavu v souladu s Realizačním projektem a pravomocným rozhodnutím správních orgánů. V případě nedodržení stanoveného termínu je povinen uhradit objednateli veškeré náklady a škody, které mu tím vznikly. Ustanovení čl. 16 této smlouvy se použijí obdobně.

12. Zařízení staveniště

- 12.1. Zařízení staveniště tvoří dočasné objekty a zařízení, které po dobu provádění stavby slouží provozním a sociálním účelům účastníků smluvních vztahů. Pro tyto účely mohou být využívány též objekty a zařízení, které jsou budovány jako součást stavby nebo jsou již vybudovány a poskytovány k uvedenému využití, pokud se tak strany dohodnou. Pro potřeby realizace prací předmětu díla (čl. 2, čl. 3 smlouvy), je zařízení staveniště vymezeno velikostí vlastního staveniště. Veškeré případné poplatky související se zařízením staveniště hradí zhotovitel.
- 12.2. Přístup na staveniště bude prováděn ze stávajících silnic a místních komunikací. Veškeré znečištění nebo poškození těchto komunikací, resp. užívaných ploch odstraní zhotovitel na své náklady neprodleně nebo v termínu dohodnutém s objednatel.
- 12.3. Zhotovitel je povinen si zajistit veškerá povolení k vjezdu nákladních vozidel pro příjezd na staveniště.
- 12.4. Součástí zařízení staveniště může být napojení na stávající inženýrské sítě (elektro, voda) tak, jak bude blíže specifikováno během předání staveniště a uvedeno ve stavebním deníku.

13. Provádění díla

- 13.1. Zhotovitel je povinen provést dílo za podmínek sjednaných v této smlouvě, na svou odpovědnost a ve sjednané době.
- 13.2. Zhotovitel je povinen při provádění vlastní stavby organizovat na staveništi zpravidla 1x za týden (jinak vždy dle potřeby) kontrolní dny průběhu zhotovování vlastní stavby za účasti oprávněného zástupce objednatele, případně za účasti autorského dozoru objednatele, osoby vykonávající technický dozor a koordinátora BoZP. Z kontrolního dne bude pořízen písemný záznam, podepsaný zúčastněnými zástupci smluvních stran. Zjištěné nedostatky a vady při provádění vlastní stavby je zhotovitel povinen odstranit v termínu uvedeném v písemném záznamu z kontrolního dne. Datum konání prvního kontrolního dne bude dohodnuto při předání staveniště a bude zaznamenáno ve stavebním deníku, případně uvedeno v předávacím protokolu o předání staveniště. Datum dalšího následujícího kontrolního dne bude vždy určeno v písemném zápise z proběhnuvšího kontrolního dne.
- 13.3. Zhotovitel je povinen vyzvat písemně na kontaktní e-mail objednatele ke kontrole a prověření prací, které v dalším postupu budou zakryty nebo se stanou nepřístupnými, a to minimálně 3 pracovní dny před zakrytím. Neučiní-li tak, je povinen na žádost objednatele tyto práce, které byly zakryty nebo se staly nepřístupnými, na své náklady odkrýt a zase zakrýt.
- 13.4. Zhotovitel odpovídá za bezpečnost a ochranu zdraví všech osob v prostoru staveniště, dodržování bezpečnostních, hygienických a požárních předpisů, včetně prostorů zařízení staveniště, bezpečnost silničního provozu v prostoru staveniště. Zhotovitel je povinen při provádění stavby dodržovat předpisy týkající se bezpečnosti práce, zejména BoZP a nařízení vlády ČR č. 591/2006 Sb., o bližších minimálních požadavcích na bezpečnost a ochranu zdraví při práci na staveništích, ve znění pozdějších předpisů.
- 13.5. Veškeré odborné práce musí vykonávat pracovníci zhotovitele mající příslušnou kvalifikaci. Doklad o příslušné kvalifikaci pracovníků je zhotovitel na požádání objednatele povinen doložit.
- 13.6. Zhotovitel je povinen při realizaci díla dodržovat veškeré platné normy (ČSN) a bezpečnostní předpisy, veškeré zákony a jejich prováděcí vyhlášky, které se týkají jeho činnosti. Pokud porušením těchto předpisů vznikne jakákoliv škoda, nese veškeré vzniklé náklady zhotovitel. Zhotovitel je povinen zajistit dílo proti krádeži a proti vzniku požáru, který by mohl vzniknout jeho činností.
- 13.7. Nerespektování písemných požadavků autorského či technického dozoru investora (objednatele) týkajících se kvality a bezpečnosti díla, bezdůvodné přerušení prací zhotovitelem nebo provádění prací zhotovitelem v rozporu s Realizačním projektem a touto smlouvou, může být pro objednatele důvodem k přerušení prací včetně pozastavení financování či důvodem k odstoupení od smlouvy. V případě nerespektování pokynů k zastavení nese zhotovitel odpovědnost za veškeré vzniklé škody.
- 13.8. Technický dozor u díla nesmí provádět zhotovitel ani osoba s ním propojená. To neplatí, pokud technický dozor provádí sám objednatel.
- 13.9. Seznam poddodavatelů, kteří se budou podílet na plnění díla je uveden v příloze č. 2 této smlouvy. Zhotovitel se současně zavazuje provést dílo pouze prostřednictvím poddodavatelů, kteří jsou uvedeni v příloze č. 2 poddodavatelé zhotovitele. Zhotovitel je oprávněn změnit i tyto poddodavatele pouze ze závažných důvodů a s předchozím písemným souhlasem objednatele. V případě, že dílo dle této smlouvy nebude plněno prostřednictvím poddodavatelů, uvede zhotovitel tuto skutečnost v příloze č. 2 této smlouvy.

14. Předání díla

- 14.1. Zhotovitel je povinen dokončené dílo předat objednateli nejpozději do 30.09.2022.
- 14.2. Zhotovitel je povinen písemně vyzvat nejpozději 3 pracovní dny před dokončením díla objednatele k převzetí díla. Objednatel je pak povinen nejpozději do 5 pracovních dnů po obdržení písemné výzvy zhotovitele dokončené dílo převzít.
- 14.3. Zhotovitel je povinen předat předmět díla a doložit u převíjajícího řízení průkazy o použitých materiálech a dodávkách včetně atestů s prohlášením, že veškeré práce provedl dle Realizačního projektu, zadávacích podmínek Veřejné zakázky a v souladu se svou nabídkou.

Dále je zhotovitel povinen předložit zejména následující doklady:

- doklady o provedených zkouškách, soupis atestů a vzorků v počtu dle norem (ČSN), o likvidaci odpadů a dle dohod s objednatel,em,
- zápisy o prověření prací a konstrukci zakrytých v průběhu prací,
- stavební deník,

- projekt skutečného provedení stavby, včetně všech změn ve dvou ověřených vyhotoveních v papírové podobě, a 1x digitálně v editovatelném (dwg) i needitovatelném (pdf) formě.

O průběhu přejímajícího řízení pořídí objednatel zápis, ve kterém se mimo jiné uvede:

- označení díla,
- označení objednatele a zhotovitele díla,
- číslo a datum uzavření smlouvy o dílo,
- evidenční údaje akce („Zahrada MŠ Sluníčko – 1.etapa“),
- zahájení a dokončení prací na zhotovovaném díle,
- prohlášení objednatele, že dílo přejímá, příp. důvody odmítnutí převzetí díla,
- datum a místo sepsání zápisu,
- jména a podpisy zástupců objednatele a zhotovitele,
- seznam převzaté dokumentace,
- soupis nákladů od zahájení po dokončení díla,
- termín vyklizení staveniště
- datum ukončení záruky na dílo,
- soupis vad a nedodělků, pokud je dílo obsahuje, s termínem jejich odstranění a stanovení způsobu opakovaného převzetí řádně provedeného díla.

Pokud objednatel dílo odmítá převzít, je povinen uvést do protokolu svoje důvody.

- Dílo je považováno za dokončené po ukončení všech prací v rozsahu článku 2 a 3 této smlouvy, pokud jsou ukončeny řádně a včas.
- Objednatel je povinen převzít pouze dílo, které bylo v rozsahu této smlouvy řádně splněno (bez vad a nedodělků), a za předpokladu, že objednateli byly předány doklady dle čl. 14 odst. 14.3. této smlouvy.

15. Jistota, bankovní záruka

- Smluvní strany se dohodly, že objednatel nebude po zhotoviteli vyžadovat složení jistoty ani bankovní záruky.

16. Smluvní pokuty

- Nebude-li faktura vystavená v souladu s čl. 7 smlouvy uhrazena ve lhůtě splatnosti, je objednatel povinen zaplatit zhotoviteli smluvní úrok z prodlení ve výši 0,05 % z dlužné částky, za každý i započatý den prodlení.
- V případě prodlení s dokončením díla je zhotovitel povinen zaplatit objednateli smluvní pokutu ve výši 0,1 % z celkové ceny díla vč. DPH Kč za každý i započatý den prodlení.
- V případě prodlení s vyklizením a vyčištěním staveniště dle této smlouvy se zhotovitel zavazuje uhradit smluvní pokutu ve výši 0,1 % z celkové ceny díla vč. DPH za každý i započatý den prodlení.
- V případě nedodržení technologických postupů dle platných norem, předpisů a Realizačního projektu zaplatí zhotovitel objednateli smluvní pokutu ve výši 1.000,- Kč za každý jednotlivý případ. Uhrazením smluvní pokuty nezaniká povinnost zhotovitele uvést dílo do souladu s platnými normami, předpisy a požadavky dle Realizačního projektu.
- V případě nedodržení termínu k nástupu na odstranění záruční vady nebránící užívání díla dle odst. 9.6 smlouvy nebo v případě neodstranění takové vady ve lhůtě dle odst. 9.6 smlouvy je objednatel oprávněn účtovat zhotoviteli smluvní pokutu ve výši 1 000,- Kč za každý i započatý den prodlení.
- V případě nedodržení termínu k nástupu na odstranění vady bránící provozu díla nebo havárie dle odst. 9.7 smlouvy nebo v případě neodstranění takové vady ve lhůtě dle odst. 9.7 smlouvy je objednatel oprávněn účtovat zhotoviteli smluvní pokutu ve výši 1 000,- Kč za každou i započatou hodinu prodlení.
- V případě porušení povinnosti dle čl. 11.7. této smlouvy zaplatí zhotovitel objednateli smluvní pokutu ve výši 1.000,- Kč za každý jednotlivý případ.
- Všechny výše uvedené smluvní pokuty jsou splatné do 10 dnů od porušení smluvní povinnosti. Smluvní pokuty lze uložit opakovaně za každý jednotlivý případ porušení povinnosti. Ujednáním o smluvní pokutě není dotčeno právo stran na náhradu škody v plné výši a věřitel je oprávněn domáhat se náhrady škody v plné výši, i když přesahuje výši smluvní pokuty.
- Bude-li ze strany zhotovitele porušena právní povinnost, která je stanovena právními předpisy nebo touto smlouvou a objednatel učiní nebo opomene učinit v důsledku porušení takové povinnosti následné činnosti, v jejichž důsledku bude sankcionován ze strany orgánů veřejné správy, je zhotovitel povinen tuto částku, jako vzniklou škodu, objednateli nahradit, pokud nebyla způsobena zcela či zčásti v důsledku jednání či opomenutí objednatele nebo pokud na možné porušení předpisů zhotovitel objednatele předem neupozornil.

17. Ukončení smlouvy

- 17.1. Objednatel je oprávněn odstoupit od této smlouvy:
- v případě, že probíhá insolvenční řízení proti majetku zhotovitele, v němž bylo vydáno rozhodnutí o úpadku nebo insolvenční návrh byl zamítnut proto, že majetek zhotovitele nepostačuje k úhradě nákladů insolvenčního řízení, nebo byl konkurs zrušen proto, že majetek zhotovitele byl zcela nepostačující;
 - v případě podstatného porušení této smlouvy zhotovitelem, zejména v případě:
 - prodlení s řádným zhotovením díla po dobu delší než 10 dnů,
 - prodlení s řádným protokolárním předáním díla delším než 10 dnů,
 - neoprávněného zastavení či přerušení prací na díle na dobu delší než 5 dnů v rozporu s touto smlouvou,
 - porušení smluvní povinnosti dle této smlouvy, které nebude odstraněno ani v dodatečně přiměřené lhůtě 7 dnů,
 - kdy zhotovitel využil k plnění předmětu této smlouvy poddodavatele v rozporu s nabídkou zhotovitele v rámci zadávacího řízení na Veřejnou zakázku nebo bez předchozího souhlasu objednatele,
 - v jiném touto smlouvou výslovně upraveném případě.
- 17.2. Objednatel je dále oprávněn odstoupit od této smlouvy v případě, kdy vyjde najevo, že zhotovitel uvedl v rámci zadávacího řízení Veřejné zakázky nepravdivé či zkreslené informace, které by měly zřejmý vliv na výběr zhotovitele pro uzavření této smlouvy.
- 17.3. Smluvní strany jsou oprávněny od této smlouvy dále odstoupit za podmínek stanovených občanským zákoníkem nebo jinými právními předpisy.
- 17.4. Odstoupení od smlouvy musí být učiněno písemným oznámením o odstoupení od této smlouvy druhé smluvní straně, účinky odstoupení nastávají dnem doručení oznámení druhé smluvní straně.
- 17.5. Smluvní strany mohou ukončit smluvní vztah písemnou dohodou obou smluvních stran.
- 17.6. Objednatel je oprávněn smlouvu vypovědět písemnou výpovědí i bez uvedení důvodů, a to se 7denní výpovědní dobou. Výpovědní doba začíná běžet dnem doručení výpovědi zhotoviteli. V tomto případě je zhotovitel povinen ihned předat objednateli nedokončené dílo včetně věcí, které opatřil a které jsou součástí díla.
- 17.7. V případě ukončení smlouvy je zhotovitel povinen okamžitě opustit staveniště a vyklidit zařízení staveniště nejpozději do 3 dnů ode dne skončení platnosti a účinnosti smlouvy, nedohodnou-li se strany jinak. Zhotovitel je v takovém případě povinen učinit veškerá potřebná opatření k tomu, aby zabránil vzniku škody hrozící objednateli v důsledku ukončení činnosti zhotovitele a o těchto opatřeních objednatele bezprostředně informovat. V opačném případě odpovídá zhotovitel za škodu způsobenou v důsledku porušení této povinnosti.
- 17.8. Smluvní strany se dohodly, že po ukončení smlouvy trvají a zůstávají v platnosti ujednání stran týkající se odpovědnosti za vady díla, záruky za jakost a Záruční doby, smluvních pokut, vlastnictví díla, náhrady škody a cenová ujednání obsažená v této smlouvě.
- 17.9. Dojde-li k ukončení smlouvy způsobem uvedenými výše v tomto článku smlouvy, povinnosti smluvních stran jsou následující:
- zhotovitel provede soupis všech provedených prací oceněných způsobem, jakým je stanovena cena díla, tento soupis s objednatelem odsouhlasí,
 - zhotovitel provede finanční vyčíslení provedených prací a zpracuje fakturu,
 - zhotovitel odveze veškerý svůj nezabudovaný materiál, pokud se smluvní strany nedohodnou jinak,
 - smluvní strany uzavřou dohodu, ve které upraví vzájemná práva a povinnosti včetně stavu rozpracovanosti díla, jeho ohodnocení, vymezení vad a nedodělků a sjednání způsobu jejich odstranění. Objednatel má v případě ukončení smlouvy i u odstranitelných vad právo požadovat slevu z ceny, namísto odstranění takových vad.

18. Rozhodné právo, soudní příslušnost

- 18.1. Právní vztahy vyplývající z této smlouvy o dílo se řídí zákony České republiky, zejména občanským zákoníkem. Spory vzniklé z této smlouvy o dílo se smluvní strany zavazují řešit nejprve dohodou a není-li to možné, pak podle příslušných ustanovení právních předpisů České republiky.

- 18.2. Soudem příslušným pro všechny spory vzniklé z této smlouvy mezi zhotoviteli a objednatelem je obecný soud objednatele, v případě právního nástupce objednatele nebo osoby, na niž byla převedena práva a povinnosti objednatele ze smlouvy obecný soud této osoby.

19. Práva a povinnosti smluvních stran, důstojné pracovní podmínky

- 19.1. Zhotovitel je povinen umožnit pověřeným pracovníkům státní a komunální správy kontrolu díla (stavby). Stejně tak je povinen umožnit vstup a kontrolu díla objednateli a jím pověřeným osobám a osobě vykonávající technický dozor investora (objednatele) a umožnit jejich účast na kontrolních dnech.
- 19.2. Zhotovitel se zavazuje uchovávat příslušné smlouvy a ostatní doklady týkající se předmětu díla ve smyslu zákona č. 563/1991 Sb., o účetnictví, ve znění pozdějších předpisů, po dobu stanovenou v tomto zákoně.
- 19.3. Zhotovitel je povinen při kontrole poskytnout na vyžádání kontrolnímu orgánu daňovou evidenci v plném rozsahu. Zhotovitel je podle ustanovení § 2 písm. e) zákona č. 320/2001 Sb., o finanční kontrole ve veřejné správě a o změně některých zákonů (zákon o finanční kontrole), ve znění pozdějších předpisů, osobou povinnou spolupůsobit při výkonu finanční kontroly prováděné v souvislosti s úhradou zboží nebo služeb z veřejných výdajů.
- 19.4. Odpovědnost za škodu na zhotovovaném díle nebo jeho části nese zhotovitel v plném rozsahu až do dne předání a převzetí celého díla bez vad a nedodělků. Zhotovitel nese odpovědnost původce odpadů, zavazuje se nezpůsobovat únik ropných, toxických či jiných škodlivých látek na staveništi. Zhotovitel je povinen nahradit objednateli škodu v plné výši, která vznikla při realizaci díla, bez ohledu na zavinění. Zhotovitel nenese odpovědnost v případě vzniku zvláštních rizik např. války, vojenské operace, invaze, povstání, revoluce, nepokojů, občanské války, vojenského převratu, tlakové vlny letadlem a ostatních vzdušných prostředků, šarvátek, porušení veřejného pořádku, atd. Zhotovitel prohlašuje, že ke dni podpisu této smlouvy má uzavřenou pojistnou smlouvu, jejímž předmětem je pojištění odpovědnosti za škodu způsobenou zhotovitelem třetí osobě v souvislosti s výkonem jeho činnosti, ve výši nejméně 10 mil. Kč, a jejíž prostá kopie nebo prostá kopie pojistného certifikátu je přílohou č. 3 této smlouvy. Zhotovitel se zavazuje, že po celou dobu trvání této smlouvy a po dobu Záruční doby bude pojištěn ve smyslu tohoto ustanovení a že nedojde ke snížení pojistného plnění pod částku uvedenou v předchozí větě.
- 19.5. Úředně ověřené kopie pojistné smlouvy (pojistných smluv) zhotovitele, resp. akceptované návrhy na uzavření pojistné smlouvy (pojistných smluv) ze strany pojišťovny dle tohoto článku musí být doručeny objednateli nejpozději při převzetí staveniště, pokud je již objednatel neobdržel od zhotovitele v rámci zadávacího řízení. Na žádost objednatele je zhotovitel povinen kdykoliv později předložit uspokojivé doklady o tom, že pojistná smlouva (pojistné smlouvy) uzavřené zhotovitelem jsou a zůstávají v platnosti.
- 19.6. Zhotovitel je povinen řádně platit pojistné tak, aby pojistná smlouva či smlouvy sjednané dle této smlouvy či v souvislosti s ní byly platné po celou dobu provádění díla a v přiměřeném rozsahu i po dobu záruky. V případě, že dojde k zániku pojištění, je zhotovitel povinen o této skutečnosti neprodleně informovat objednatele a ve lhůtě 3 pracovních dnů uzavřít pojistnou smlouvu ve výše uvedeném rozsahu.
- 19.7. Zavínil-li vznik škody zhotovitel, zavazuje se zhotovitel v rozsahu, ve kterém není objednatel plně chráněn proti ztrátám, výdajům, nákladům, újmám, škodě či odpovědnosti za škodu na majetku nebo škodu plynoucí z újmy na zdraví nebo smrti osob na základě pojištění uzavřeného ve smyslu ustanovení odst. 19.4 této smlouvy, odškodnit, ochránit a zbavit objednatele veškeré odpovědnosti v souvislosti se ztrátami, výdaji, náklady, újmou, škodou či odpovědností za škodu na majetku nebo škodu plynoucí z újmy na zdraví nebo smrti osob.
- 19.8. Zhotovitel prohlašuje, že si je vědom skutečnosti, že objednatel má zájem na plnění této smlouvy v souladu se zásadami společensky odpovědného zadávání veřejných zakázek. Zhotovitel se zavazuje po celou dobu trvání této smlouvy zajistit dodržování veškerých právních předpisů, zejména pak pracovních právních (odměňování, pracovní doba, doba odpočinku mezi směnami, placené přesčasy), dále předpisů týkajících se oblasti zaměstnanosti a bezpečnosti a ochrany zdraví při práci, tj. zejména zákona č. 435/2004 Sb., o zaměstnanosti, ve znění pozdějších předpisů, a zákona č. 262/2006 Sb., zákoník práce, ve znění pozdějších předpisů, a to vůči všem osobám, které se na plnění zakázky podílejí a bez ohledu na to, zda bude dle této smlouvy plněno zhotovitelem či jeho poddodavatelem.
- 19.9. Zhotovitel je povinen po dobu trvání této smlouvy vždy na výzvu objednatele předložit čestné prohlášení, v němž uvede jmenný seznam všech svých zaměstnanců, agenturních zaměstnanců, živnostníků a dalších osob, se kterými se na realizaci zakázky podílel v době od uzavření smlouvy či od poslední výzvy k předložení. V čestném prohlášení musí být uvedeno, že všechny osoby v seznamu uvedené jsou vedeny v příslušných registrech, zejména živnostenském rejstříku, registru pojištěnců ČSSZ a mají příslušná povolení k pobytu v ČR a k výkonu pracovní činnosti. Dále zde bude uvedeno, že byly proškoleny z problematiky BoZP a že jsou vybaveny osobními ochrannými pracovními prostředky dle účinné legislativy. Zhotovitel bere na vědomí, že tato prohlášení je objednatel oprávněn poskytnout příslušným orgánům veřejné moci ČR. Tato povinnost platí bez ohledu na to, zda bude plnění dle této smlouvy prováděno zhotovitelem či jeho poddodavatelem.

- 19.10. Objednatel je oprávněn průběžně kontrolovat dodržování povinností zhotovitele dle tohoto článku 19. této smlouvy, a to i přímo u pracovníků vykonávajících dílo, přičemž zhotovitel je povinen tuto kontrolu umožnit, strpět a poskytnout objednateli veškerou nezbytnou součinnost k jejímu provedení.
- 19.11. Zhotovitel je povinen oznámit objednateli, že vůči němu či jeho poddodavateli bylo orgánem veřejné moci (zejména Státním úřadem inspekce práce či oblastními inspektoráty, krajskou hygienickou stanicí apod.) zahájeno řízení pro porušení právních předpisů, jichž se dotýká ujednání tohoto článku 19. této smlouvy, a k němuž došlo při provádění díla nebo v souvislosti s ním, a to nejpozději do 10 dnů od doručení oznámení o zahájení řízení. Součástí oznámení smluvní strany bude též informace o datu doručení oznámení o zahájení řízení.
- 19.12. Zhotovitel je povinen předat objednateli kopii pravomocného rozhodnutí, jimž se řízení ve věci dle předchozího odstavce tohoto článku smlouvy končí, a to nejpozději do 7 dnů ode dne, kdy rozhodnutí nabude právní moci. Současně s kopií pravomocného rozhodnutí zhotovitel poskytne objednateli informaci o datu nabytí právní moci rozhodnutí.
- 19.13. V případě, že zhotovitel (či jeho poddodavatel) bude v rámci řízení zahájeného dle odst. 19.11. této smlouvy pravomocně uznán vinným ze spáchání přestupku, správního deliktu či jiného obdobného protiprávního jednání, je zhotovitel povinen přijmout nápravná opatření a o těchto, včetně jejich realizace, písemně informovat objednatele, a to v přiměřené lhůtě stanovené objednatelem.

20. Změny smlouvy, oznámení

- 20.1. Tuto smlouvu lze měnit na základě dohody stran pouze písemnými a vzestupně číslovanými dodatky podepsanými smluvními stranami. Jiné zápisy, protokoly apod. se za změnu smlouvy nepovažují.
- 20.2. Nastanou-li u některé ze smluvních stran skutečnosti bránící řádnému plnění této smlouvy o dílo, je povinná to ihned bez zbytečných odkladů oznámit druhé straně a vyvolat jednání oprávněných zástupců.
- 20.3. Jakékoli oznámení, žádosti a další kontakty, jejichž provedení se předpokládá dle této smlouvy, budou uskutečněny písemně a budou doručeny druhé straně buď osobně anebo doporučeným dopisem, oproti potvrzení přijetí, a to:
- objednateli na adresu jeho sídla
 - zhotoviteli na adresu jeho sídla

Zhotovitel je oprávněn měnit adresu pro doručování písemností pouze v rámci České republiky, přičemž tato změna musí být písemně oznámena objednateli nejméně 10 dnů před její změnou. Písemnosti se považují za doručené i v případě, že kterákoliv ze stran její doručení odmítne či jinak znemožní.

Vzhledem k tomu, že to povaha těchto dokumentů, s ohledem na povinnost archivace, neumožňuje, smluvní strany vylučují doručování dokumentů prostřednictvím informačního systému datových schránek, s výjimkou uplatnění vad podle čl. 9 smlouvy a odstoupení od smlouvy dle odst. 17.4 této smlouvy.

- 20.4. Každá ze stran může změnit svou doručovací adresu písemným oznámením zaslaným druhé straně v souladu tímto ustanovením. Zhotovitel je oprávněn měnit adresu pro doručování písemností pouze v rámci České republiky, přičemž tato změna musí být písemně oznámena objednateli nejméně 10 dnů před její změnou. Písemnosti se považují za doručené i v případě, že kterákoliv ze stran její doručení odmítne či jinak znemožní.

21. Přílohy

Nedílnou součástí této smlouvy tvoří následující přílohy:

- Příloha č. 1 – oceněný výkaz výměr
- Příloha č. 2 – poddodavatelé zhotovitele
- Příloha č. 3 – kopie pojistné smlouvy/pojistného certifikátu

22. Závěrečná ustanovení, podpisy

- 22.1. Zhotovitel souhlasí s případným zveřejněním údajů uvedených ve smlouvě v souladu se zákonem č. 106/1999 Sb., o svobodném přístupu k informacím, ve znění pozdějších předpisů.

- 22.2. Smluvní strany souhlasí, že tato smlouva může být zveřejněna na webových stránkách MČ Praha 21 (objednatele) a prohlašují, že skutečnosti uvedené v této smlouvě nepovažují za obchodní tajemství ve smyslu § 504 občanského zákoníku, pročež udělují svolení k jejich užití a zveřejnění bez jakýchkoliv dalších podmínek.
- 22.3. Zhotovitel nemůže bez souhlasu objednatele postoupit práva a povinnosti plynoucí ze smlouvy třetí osobě.
- 22.4. Tato smlouva nabývá platnosti dnem podpisu poslední ze smluvních stran a účinností uveřejněním smlouvy v registru smluv. Objednatel je povinen tuto smlouvu zveřejnit v registru smluv dle zákona č. 340/2015 Sb., o zvláštních podmínkách účinnosti některých smluv, uveřejňování těchto smluv a o registru smluv, ve znění pozdějších předpisů. Zveřejnění smlouvy se objednatel zavazuje provést bez zbytečného odkladu po jejím uzavření, a to včetně anonymizace údajů, které se v registru nezveřejňují.
- 22.5. Obě smluvní strany prohlašují, že došlo k dohodě o celém rozsahu této smlouvy. Tato smlouva je vyhotovena ve čtyřech vyhotoveních o stejné platnosti, z nichž dvě obdrží zhotovitel a dvě objednatel.
- 22.6. Pokud některá lhůta, ujednání, podmínka nebo ustanovení této smlouvy budou prohlášeny soudem za neplatné, nulové či nevymahatelné, zůstane zbytek ustanovení této smlouvy v plné platnosti a účinnosti a nebude v žádném ohledu ovlivněn, narušen nebo zneplatněn; a strany se zavazují, že takové neplatné či nevymahatelné ustanovení nahradí jiným smluvním ujednáním ve smyslu této smlouvy, které bude platné, účinné a vymahatelné.
- 22.7. Tato smlouva je projevem svobodné a vážné vůle smluvních stran, což stvrzují svými podpisy.
- 22.8. Tato smlouva byla schválena Radou městské části Praha 21 dne 12.7.2022

V Mukařově dne 12.07.2022



Obchodní a projektový ředitel, na základě plné moci
Ing. Ondřej Lemerman

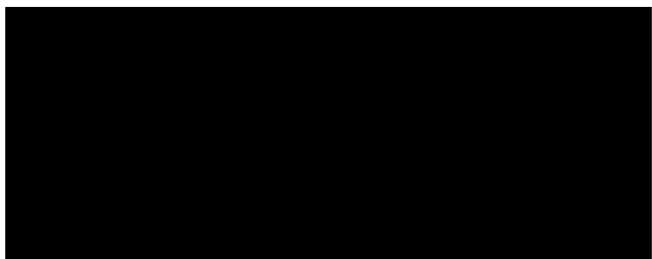

V Praze dne 13. 07. 2022



MČ Praha 21
Milan Samec

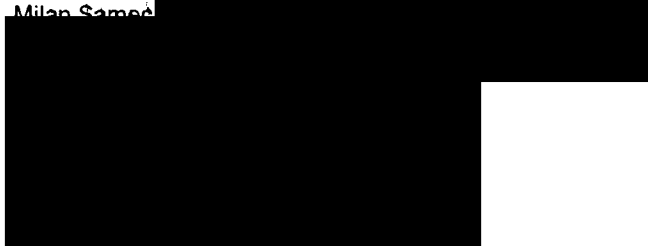

REKAPITULACE STAVBY

Kód: 22-49
Stavba: MŠ Sluníčko – dětské hřiště

OSO: Polesná 1690, Újezd nad Lesy
Místo:

Objednatel: Městská část Praha 21 – Újezd nad Lesy

Uchazeč: PBL Technika s.r.o.

Projektant: Kontiga, s.r.o.

Zpracovatel: Ing. Jan Duben

Poznámka:

CC-CZ: 08.07.2022
Datum:

IČ:

DIČ:

IČ: 02671930

DIČ: CZ02671930

IČ:

DIČ:

IČ:

DIČ:

Cena bez DPH			1 897 219,80
		Základ daně	Výše daně
DPH základní	Sazba daně	1 897 219,80	398 416,16
DPH snížená	15,00%	0,00	0,00
Cena s DPH v CZK			2 295 635,96

Projektant

Zpracovatel

Datum a podpis:

Razítko

Datum a podpis:

Razítko

Objednatel

Uchazeč

Datum a podpis:

Razítko

Datum a podpis:

Razítko

REKAPITULACE OBJEKTŮ STAVBY A SOUPISŮ PRACÍ

Kód: 22-49

Stavba: MŠ Sluníčko – dětské hřiště

Místo: Polesná 1690, Újezd nad Lesy

Datum: 08.07.2022

Zadavatel: Městská část Praha 21 – Újezd nad Lesy

Projektant: Kontiga, s.r.o.

Jchazeč: PBL Technika s.r.o.

Zpracovatel: Ing. Jan Duben

Kód	Popis	Cena bez DPH [CZK]	Cena s DPH [CZK]
Váklady z rozpočtů		1 897 219,80	2 295 635,96
22-49	MŠ Sluníčko – dětské hřiště	1 897 219,80	2 295 635,96

KRYCÍ LIST SOUPISU PRACÍ

Stavba:

MŠ Sluničko – dětské hřiště

<SO:

Místo: Polesná 1690, Újezd nad Lesy

CC-CZ:

Datum: 08.07.2022

Zadavatel:

Městská část Praha 21 – Újezd nad Lesy

IČ:

DIČ:

Uchazeč:

PBL Technika s.r.o.

IČ:

02671930

DIČ:

CZ02671930

Projektant:

Kontiga, s.r.o.

IČ:

DIČ:

Zpracovatel:

Ing. Jan Duben

IČ:

DIČ:

Poznámka:

Cena bez DPH			1 897 219,80
	Základ daně	Sazba daně	Výše daně
DPH základní	1 897 219,80	21,00%	398 416,16
snížená	0,00	15,00%	0,00
Cena s DPH	v	CZK	2 295 635,96

Projektant

Zpracovatel

Datum a podpis:

Razítko

Datum a podpis:

Razítko

Objednavatel

Uchazeč

Datum a podpis:

Razítko

Datum a podpis:

Razítko

REKAPITULACE ČLENĚNÍ SOUPISU PRACÍ

Stavba:

MŠ Sluníčko – dětské hřiště

Místo: Polesná 1690, Újezd nad Lesy
Zadavatel: Městská část Praha 21 – Újezd nad Lesy
Uchazeč: PBL Technika s.r.o.

Datum: 08.07.2022
Projektant: Kontíga, s.r.o.
Zpracovatel: Ing. Jan Duben

Kód dílu - Popis	Cena celkem [CZK]
Náklady ze soupisu prací	1 897 219,80
HSV - Práce a dodávky HSV	1 817 219,80
1 - Zemní práce	143 248,00
2 - Zakládání	42 920,00
9 - Ostatní konstrukce a práce, bourání	1 631 051,80
VRN - Vedlejší rozpočtové náklady	80 000,00
VRN3 - Zařízení staveniště	10 000,00
VRN7 - Provozní vlivy	25 000,00
VRN9 - Ostatní náklady	45 000,00

SOUPIS PRACÍ

Stavba:

MŠ Sluníčko – dětské hřiště

Místo: Polesná 1690, Újezd nad Lesy
 Zadavatel: Městská část Praha 21 – Újezd nad Lesy
 Uchazeč: PBL Technika s.r.o.

Datum: 08.07.2022
 Projektant: Kontiga, s.r.o.
 Zpracovatel: Ing. Jan Duben

PČ	Typ	Kód	Popis	MJ	Množství	J.cena [CZK]	Cena celkem [CZK]
Náklady soupisu celkem							1 897 219,80
D	HSV		Práce a dodávky HSV				1 817 219,80
D	1		Zemní práce				143 248,00
1	K	121151113	Sejmutí ornice plochy do 500 m2 tl vrstvy do 200 mm strojně	m2	317,000	45,00	14 265,00
	W		"pískoviště B1" 3*3*3		27,000		
	W		"dopadová plocha V1" 225		225,000		
	W		"dopadová plocha V2" 65		65,000		
	W		Součet		317,000		
2	K	122251101	Odkopávky a prokopávky nezapažené v hornině třídy těžitelnosti I skupiny 3 objem do 20 m3 strojně	m3	76,550	510,00	39 040,50
	W		"pískoviště B1" 3*3*3*0,15		4,050		
	W		"dopadová plocha V1" 225*0,25		56,250		
	W		"dopadová plocha V2" 65*0,25		16,250		
	W	odkop	Součet		76,550		
3	K	131213701	Hloubení nezapažených jam v soudrzných horninách třídy těžitelnosti I skupiny 3 ručně	m3	2,500	1 590,00	3 975,00
	W	jamky	"Jamky pro základové patky a kotvení herních prvků - odhad" 2,5		2,500		
4	K	171151103	Uložení sypaniny z hornin soudrzných do násypů zhuštěných strojně	m3	79,050	490,00	38 734,50
	W		"modelace kopečku se skluzavkou D1" jamky+odkop		79,050		
5	K	181351103	Rozproštění ornice tl vrstvy do 200 mm pl přes 100 do 500 m2 v rovině nebo ve svahu do 1:5 strojně	m2	317,000	149,00	47 233,00
	W		"ornice bude použita pro terénní úpravy" 27+225+65		317,000		
D	2		Zakládání				42 920,00
6	K	211531111	Výplň odvodňovacích žebor nebo trativodů kamenivem hrubým drceným frakce 16 až 63 mm	m3	23,200	1 850,00	42 920,00
	W		"dopadová plocha V1" 225*0,08		18,000		
	W		"dopadová plocha V2" 65*0,08		5,200		
	W		Součet		23,200		
D	9		Ostatní konstrukce a práce, bourání				1 631 051,80
7	K	916371211	Osazení skytého flexibilního zahradního obrubníku plastového jednostranným odkopáním zeminy	m	100,000	220,00	22 000,00
	W		"dopadová plocha V1 - dle specifikace v PD" 70		70,000		
	W		"dopadová plocha V2 - dle specifikace v PD" 30		30,000		
	W		Součet		100,000		
8	M	27245186	obrubník zahradní z recyklovaného materiálu 25mx250mmx4mm	m	100,000	198,00	19 800,00
9	K	919726122	Geotextilie pro ochranu, separaci a filtraci netkaná měrná hm přes 200 do 300 g/m2	m2	932,800	101,00	94 212,80
	W		"pískoviště B1" 3*(3*3+4*3*0,3)		37,800		
	W		"dopadová plocha V1" 225+70*0,25 + "pro drenáž" 2*225		692,500		
	W		"dopadová plocha V2" 65+30*0,25 + "pro drenáž" 2*65		202,500		
	W		Součet		932,800		
10	K	93600911R	Bezpečnostní dopadová plocha venkovní na dětském hřišti tl do 30 cm z písku (zrnitost 0,28 -8mm)	m2	290,000	1 190,00	345 100,00
	W		"dopadová plocha V1 - dle specifikace v PD" 225		225,000		
	W		"dopadová plocha V2 - dle specifikace v PD" 65		65,000		
	W		Součet		290,000		
11	K	936999B1	Pískoviště čtvercového tvaru z plastových desek (HDPE), ukončené lavičkou ze všech stran, konstrukce pískoviště kotvené pomocí ocelových patek/kotev - dle specifikace v PD - označení B1	kus	3,000	38 841,00	116 523,00
12	K	936999B2	Krycí plachta pískoviště proti slunečnímu záření (vyšší poloha) - plachta zároveň může sloužit i jako zakrývací plachta proti znečištění (nižší poloha) - dle specifikace v PD - označení B2	kus	3,000	20 542,50	61 627,50
13	K	936999B3	Jemný propraný písek do dětského pískoviště s max. frakci 4mm - dle specifikace v PD - označení B3	m3	13,500	6 051,00	81 688,50
	W		3*3*3*0,5		13,500		

PO	Typ	Kód	Popis	MJ	Množství	J.cena [CZK]	Cena celkem [CZK]
14	K	936999C	Kovová zahradní houpačka s podpěrami ve tvaru A - ocelový profily - dle specifikace v PD - označení C	kus	3,000	42 500,00	127 500,00
15	K	936999D2	Terénní skluzavka na terénním kopečku - dle specifikace v PD - označení D2	kus	1,000	73 100,00	73 100,00
16	K	936999E	Houpaadlo na ocelové pružině - dle specifikace v PD - označení E	kus	7,000	16 100,00	112 700,00
17	K	936999F	Dětský herní domek, odolná ocelová kce, vč. podlahy a kotvení - dle specifikace v PD - označení F	kus	3,000	42 800,00	128 400,00
18	K	936999G1	Herní sestava s průleznými prvky, do tvaru L nebo I - dle specifikace v PD - označení G1	kus	1,000	178 500,00	178 500,00
19	K	936999L	Houpačka čapí hnízdo - dle specifikace v PD - označení L	kus	1,000	47 300,00	47 300,00
20	K	936999N	Herní sestava s průleznými prvky do tvaru U - dle specifikace v PD - označení N	kus	1,000	222 600,00	222 600,00

o VRN Vedlejší rozpočtové náklady 80 000,00

o VRN3 Zařízení staveniště 10 000,00

21	K	030001000	Zařízení staveniště	Kč	1,000	10 000,00	10 000,00
----	---	-----------	---------------------	----	-------	-----------	-----------

o VRN7 Provozní vlivy 25 000,00

22	K	070001000	Provozní vlivy	Kč	1,000	25 000,00	25 000,00
----	---	-----------	----------------	----	-------	-----------	-----------

o VRN9 Ostatní náklady 45 000,00

23	K	090001000	Ostatní náklady	Kč	1,000	45 000,00	45 000,00
----	---	-----------	-----------------	----	-------	-----------	-----------

SEZNAM FIGUR

Kód: 22-49
Stavba: MŠ Sluníčko – dětské hřiště

Datum: 08.07.2022

Kód	Popis	MJ	Výměra
22-49	MŠ Sluníčko – dětské hřiště		
jamky			2,500
jamky	"jamky pro základové patky a kolvení herních prvků - odhad" 2,5		2,500
Použití figury:			
131213701	Hloubení nezapažených jam v soudržných horninách třídy těžitelnosti I skupiny 3 ručně	m3	2,500
171151103	Uložení sypaniny z hornin soudržných do násypů zhuštěných strojně	m3	79,050
odkop			76,550
	"pískoviště B1" 3*3*3*0,15		4,050
	"dopadová plocha V1" 225*0,25		56,250
	"dopadová plocha V2" 65*0,25		16,250
odkop	Součet		76,550
Použití figury:			
122251101	Odkopávky a prokopávky nezapažené v hornině třídy těžitelnosti I skupiny 3 objem do 20 m3 strojně	m3	76,550
171151103	Uložení sypaniny z hornin soudržných do násypů zhuštěných strojně	m3	79,050

Seznam poddodavatelů

Dodavatel PBL Technika s.r.o., IČO: 2671930, Mukařov, Zájezdní 119, 25162, (dále jen „dodavatel“)

Veřejná zakázka „Zahrada MŠ Sluníčko – 1.etapa“

Identifikační údaje poddodavatele	Část plnění předmětu veřejné zakázky
Bonita Group Service s.r.o., Čedlosy 583, 664 24 Drásov	Dodávka a montáž herních prvků



Direct pojišťovna, a.s.

se sídlem Nové sady 996/25, Staré Brno, 602 00 Brno,

IČO: 250 73 958

zapsaná v obchodním rejstříku vedeném Krajským soudem v Brně,

pod spisovou značkou oddíl B, vložka 3365

Zastupující: Ing. Zdeněk Opršal, upisovatel

(dále jen „pojistitel“)

a

PBL Technika s.r.o.

IČO: 026 71 930

Sídlo: Zájezdní 119, 251 62 Mukařov

Zápis v obchodním rejstříku: Městským soudem v Praze, spisová značka C 222096

Zastupující: Luděk Lemerman, jednatel

(dále jen „pojistník“ případně „pojištěný“)

Pojistník je současně osobou oprávněnou.

uzavírají tuto

rámcovou obratovou smlouvu o škodovém stavebně montážním pojištění

č. 900000031536

Pojistná smlouva je uzavřena prostřednictvím makléřské společnosti:

Insia MAX s.r.o., IČO: 032 51 446, sídlo: Nad Ohradou 2633/7, Žižkov, 130 00 Praha 3

I. Všeobecná ujednání

Pojištění se dále řídí příslušnými ujednáními zákona č. 89/2012 Sb., Občanský zákoník v platném znění, zákona o pojišťovnictví č. 363/1999 Sb. v platném znění. Pojištění se dále řídí Všeobecnými pojistnými podmínkami pro pojištění občanů a podnikatelů VPPOP-2013, t.č. T099 13 (dále jen VPPOP), Doplnkovými pojistnými podmínkami DPSM-2014 (dále jen DPSM), doložkami a zvláštními ujednáními v této pojistné smlouvě.

V souladu s ustanovením zákona č. 89/2012 Sb. se ujednává, že pojištění může vypovědět jak pojištěný, tak i pojišťovna do dvou měsíců od uzavření pojistné smlouvy. Vypovědní lhůta je osmidenní, jejím uplynutím pojištění zanikne.

Znalosti, zavinění nebo porušení povinností pojištěným jsou hodnoceny stejně jako znalosti, zavinění nebo porušení ze strany pojišťovny.

II. Pojištěný, je-li rozdílný od pojistníka

Pojištěný je shodný s pojistníkem.

Škodové stavebně montážní pojištění

1. Předmět pojištění, pojistné částky, spoluúčast

- 1.1. Pojištění se sjednává pro budovaná díla prováděná pojištěným na základě písemného smluvního vztahu v souladu s právními a technickými předpisy a dále uvedená rizika, která s jejich výstavbou souvisejí.

I. Předmět pojištění (stavební dílo)		Pojistná částka v Kč	Spoluúčast v Kč
1.1.	Celková hodnota stavebních / montážních výkonů (konečné a provizorní výkony, včetně všech materiálů použitých k tomuto účelu)	44 000 000.-	20 000.-
1.1.1.	Maximální hodnota budovaného díla nebo jeho části zařazeného do této smlouvy	15 000 000.-	
1.1.2.	Maximální limit plnění za dobu výstavby u jednoho díla (kontraktu) zařazeného do této smlouvy	15 000 000.-	
1.2.	Náklady na stržení, úklid a odvoz zbytků dle 9. bodu 6. DPSM v základním rozsahu pojištění. Pojištění prvního rizika.	10% z hodnoty kontraktu	
1.3.	Zařízení staveniště, stavební nebo montážní výstroj a zařízení dle čl. 4. bodu 2. písm. a), c) DPSM Pojištění se sjednává na 1. riziko a řídí se doložkou SM 107.	700 000.-	20 000.-
1.4.	Stavební nebo montážní stroje dle čl. 4. bodu 2. písm. b) DPSM. Pojištění se sjednává na 1. riziko a řídí se doložkami SM 108 a SM 202.	8 000 000.-	20 000.-
1.5.	Stávající majetek, na kterém je prováděno stavební nebo montážní dílo a okolní stávající majetek dle čl. 4. bodu 2. písm. d), e) DPSM. Pojištění se sjednává na 1. riziko a řídí se doložkou SM 119.	1 000 000.- pro jednotlivé dílo však nepřekročí pojistnou částku díla	20 000.-

Jednotlivé budované dílo představuje jednotlivý projekt, tj. dílo vymezené Smlouvou o dílo (kontraktem) popř. objednávkou prací a vypracovanou stavebně-technickou dokumentací, které má samostatné hospodářské určení a po svém dokončení a schválení je schopno plnit svou předpokládanou funkci.

Dále se pro pojištění stavebního díla sjednávají sublimity pojistného plnění se samostatnými spoluúčastmi:

Příčina pojistné události (pojistné nebezpečí)		Sublimit plnění v Kč	Spoluúčast v Kč
1.6.	Max. společný roční limit plnění pro pojistné nebezpečí odcizení u pojištěných položek 1.1., 1.3. a 1.4. Pojištění se řídí doložkou SM 250.	1 000 000.-	5 000.-
1.7.	Max. společný roční limit plnění pro přírodní katastrofická rizika živelní (záplava, povodeň, vichřice, krupobití).	7 500 000.-	20 000.-
1.8.	Max. společný limit plnění za dobu pojištění pro přírodní katastrofická rizika živelní (vichřice, krupobití, zemětřesení, sesuv půdy)	7 500 000.-	20 000.-

1.2. Pro pojištění věcí uvedených v bodě 1.1. se dále ujednává:

- 1.2.1. Pojistná částka stanovená pro stavební výkon v bodu 1.1. odrážka 1.1. zahrnuje celkovou předpokládanou hodnotu všech kontraktů na stavební nebo montážní činnost sjednaných pojištěným na jeden pojistný rok a je horní hranicí plnění pojišťovny za jednu a všechny pojistné události, ke kterým dojde v jednom pojistném roce.

1.2.2. Toto pojištění se automaticky vztahuje na všechna budovaná díla do hodnoty kontraktu 15.000.000,-Kč nebo kontraktně sjednané doby výstavby, maximálně však 24 měsíců. Pojistnou částku pro každé jednotlivé budované dílo, pojištěné podle této pojistné smlouvy představuje výše kontraktu sjednaného pro toto dílo pojištěným.

Ujednává se, že stavby, u kterých bude hodnota kontraktu vyšší než 15.000.000,-Kč nebo kontraktně sjednaná doba výstavby přesáhne 24 měsíců, budou pojistiteli nahlášeny alespoň 7 pracovních dní před započítáním prací. Pro tento účel pojistník využije formulář „příhláška k pojištění“, který je uveden v příloze smlouvy č. 4. Pojistiteli bude v této souvislosti zároveň poskytnuta Smlouva o dílo a technická zpráva. Pojistitel posoudí okolnosti rizika a buď rovnou potvrdí převzetí této akce do pojištění v rámci této smlouvy nebo sdělí pojistníkovi, za jakých podmínek je připraven tak učinit. Zároveň si kdykoli vyhrazuje právo vyžádat si od pojistníka další informace nebo dokumenty.

1.2.3. Dále se ujednává, že se pojištění nevztahuje na následující díla:

- ražení tunelů nebo štol nebo jakákoli podzemní díla, ať nově budovaná nebo rekonstrukce či sanace,
- díla prováděná pod vodní hladinou, díla na vodních tocích - přehradě a hráze,
- práce, které mají povahu budování mostů,
- realizace či úpravy větrných elektráren,
- realizace či úpravy plynových turbín,
- provádění nadzemních sítí k přenosu silové elektřiny,
- samostatné rekultivační práce,
- stavby prováděné vrty a protlaky
- výlučně demoliční práce bez dalších navazujících prací.

1.2.4. Pojištění se nevztahuje na škody způsobené povodní nebo záplavou, pro kterou kulminační průtok a povodňový objem vody příslušného toku naměřený správním orgánem příslušného povodí odpovídal 20-leté a méně-leté povodňové vlně.

1.2.5. Pojištění se nevztahuje na vadně vykonané stavební nebo montážní práce. Pojišťovna však poskytne plnění za následné poškození nebo zničení jiných částí pojištěné věci, které je vadně vykonanou prací způsobeno.

1.2.6. Pojištění se sjednává se spoluúčastí uvedenou v bodu 1.1. odrážka 1.1 této smlouvy. U pojištění věcí se stanovuje spoluúčast jmenovitě ke každému předmětu pojištění. V případě pojistné události nastalé na více předmětech pojištění současně na jednom místě pojištění z téže příčiny se při likvidaci pojistné události od celkové výše pojistného plnění za pojistnou událost odečítá pouze ta spoluúčast, která je nejvyšší ze všech spoluúčastí sjednaných pro každý jednotlivý předmět pojištění postižený touto pojistnou událostí. Pokud však dojde k pojistné události v důsledku některé z příčin uvedených v bodu 1.1. této smlouvy pod položkou 1.6. (odcizení) nebo 1.7 a 1.8. (přírodní katastrofická rizika), pro něž je sjednána zvláštní spoluúčast, pojistitel odečte pouze tuto zvláštní spoluúčast.

2. Místo pojištění

Místem pojištění jsou místa realizace děl, budovaných pojištěným na základě písemného smluvního vztahu (kontraktu) na území České republiky.

3. Pojistná hodnota

Pojistná hodnota pojištěných věcí se určuje ve smyslu článku 7 DPSM.

4. Zvláštní ujednání

4.1. Pojistníkem a zároveň pojištěným je společnost PBL Technika s.r.o., IČO: 026 71 930.

Pro účely tohoto pojištění jsou pojištěnému postaveni na stejnou úroveň i objednatel stavby a všichni subdodavatelé smluvně zúčastnění na pojištěném budovaném díle, kteří mají příslušné oprávnění k provádění sjednaných činností na pojištěném budovaném díle a jejichž dodávky jsou zahrnuty do pojistné částky pro budované dílo.

- 4.2. Pojistné částky byly stanoveny pojistníkem a jsou uvedeny v bodu 1.1. a limity plnění v bodu 5.1. - této pojistné smlouvy.
- 4.3. Pojištění věcí v bodu 1.1. této smlouvy se sjednává v rozsahu doložek uvedených v příloze č. 1 k této smlouvě. Jedná se o tyto doložky:

SM 004 Rozšířené krytí záruční doby
 SM 005 Zvláštní podmínky týkající se harmonogramu stavby nebo montáže
 SM 006 Pojištění nákladů na přesčasy, noční práci, práci o státních svátcích, spěšnou dopravu
 SM 025 Pojištění nákladů na demolici, vyklizení a odvoz sutí po pojistné události
 SM 100 Pojištění zkušebního provozu strojů a zařízení
 SM 101 Zvláštní podmínky pro stavby tunelů a chodeb
 SM 106 Podmínka pro provádění staveb po úsecích
 SM 107 Sklady a sociální zařízení
 SM 108 Umístění stavebních a montážních strojů
 SM 109 Umístění stavebního materiálu
 SM 110 Zvláštní podmínky ohledně bezpečnostních opatření týkající se dešťových srážek, povodně a záplavy
 SM 111 Zvláštní podmínky pro odstranění sutí ze sesuvů půdy
 SM 112 Protipožární zařízení a bezpečnost staveniště
 SM 114 Hromadné škody
 SM 115 Pojištění rizika projektanta
 SM 117 Zvláštní podmínky pro pokládání vodovodního a kanalizačního potrubí
 SM 119 Pojištění stávajících konstrukcí stavby, na které je prováděna stavebně montážní činnost, a pojištění staveb v okolí místa pojištění (tzv. okolní majetek)
 SM 121 Zvláštní podmínky pro pilotové základy a pro bednění stavebních jam
 SM 202 Připojištění stavebních a montážních strojů
 SM 203 Zvláštní ujednání pro použité stroje a zařízení
 SM 206 Protipožární zařízení
 SM 220 Vnitrozemská doprava
 SM 250 Pojištění škod způsobených krádeží vloupáním nebo loupežným přepadením

5. Pojištění odpovědnosti za škodu

- 5.1. Sjednává se pojištění odpovědnosti pojištěného za škodu vzniklou jinému v souvislosti s budováním díla pojištěného v bodě 1.1. této pojistné smlouvy, pokud k této škodě dojde v místě staveniště nebo v jeho bezprostředním okolí po dobu trvání pojištění stavebního nebo montážního díla a pojištěný za škodu odpovídá v důsledku svého jednání nebo vztahu. Tímto pojištěním je poskytována pojistná ochrana v následujícím rozsahu.

Limit plnění činí **10 000 000,- Kč**.

- 5.2. Pro pojištění odpovědnosti se dále ujednává:

- 5.2.1. Limity plnění pojišťovny a spoluúčast pojištěného na plnění:

Předmět pojištění	Sublimit plnění (Kč)	Spoluúčast (Kč)
Škoda způsobená na zdraví	10 000 000,-	20 000,-
Škoda způsobená na věcech	10 000 000,-	20 000,-

Limitem plnění se rozumí maximální plnění pojišťovny za každou škodu nebo řadu škod vyplývajících z jedné a téže příčiny.

- 5.2.2. Plnění vyplacené ze všech škodních událostí nastalých v době trvání pojištění nesmí přesáhnout limit plnění uvedený v bodu 5.1. této smlouvy.

- 5.2.3. Bez ohledu na v bodě 5.2.1. tohoto Článku uvedené limity plnění se ujednává, že limit plnění pojistitele za jednu a všechny pojistné události z odpovědnosti nastalé v souvislost s realizací jednotlivého díla nepřekročí pojistnou částkou jednotlivého díla ve smyslu položky I.1.1. bodu 1. této pojistné smlouvy.
- 5.2.4. Pojištění se sjednává se spoluúčastí uvedenou v bodě 5.2.1. této smlouvy. U pojištění odpovědnosti za škodu se stanovuje spoluúčast jmenovitě ke každému předmětu pojištění. V případě pojistné události, která způsobila více druhů škod (předmětů pojištění) současně na jednom místě pojištění z téže příčiny se při likvidaci pojistné události od celkové výše náhrady škody vyplacené poškozenému odečítá pouze ta spoluúčast, která je nejvyšší ze všech spoluúčastí sjednaných pro každý jednotlivý předmět pojištění způsobený touto pojistnou událostí.
- 5.2.5. Pojištění odpovědnosti za škodu uvedenou v bodu 5.1. této smlouvy se sjednává v rozsahu doložek uvedených v příloze č. 1 této smlouvy. Jedná se o tyto doložky:

SM 002 Křížová odpovědnost

SM 102 Zvláštní podmínky pro podzemní kabely, potrubí a jiná zařízení

SM 103 Výluka škod na zemědělských plodinách, lesích a kulturách

SM 120 Chvění, odstranění nebo zeslabení nosného prvku

6. Počátek a doba trvání pojištění

- 6.1. Pojištění se sjednává s účinností od 1.7.2020, 00:00 hodin na dobu neurčitou.
Pojistné období trvá 12 měsíců.
- 6.2. Dobou pojištění pro jednotlivá pojištěná budovaná díla je kontraktně sjednaná doba jejich výstavby, maximálně však 24 měsíců s následnou záruční dobou podle podmínek kontraktu v délce maximálně 24 měsíců.
Pro účel této smlouvy se pojištěným budovaným dílem rozumí i již započatá rozestavěná stavba s počátkem zahájení výstavby před počátkem účinnosti této smlouvy. Tímto ujednáním však není dotčena podmínka uvedená v bodu 8.2. této smlouvy.
Pojištění jednotlivých budovaných děl začíná zahájením jejich výstavby pojištěným, nejdříve však okamžikem účinnosti této pojistné smlouvy.
Pojištění končí pro každé budované dílo nejpozději skončením termínu kontraktně sjednané doby, resp. ukončením záruční doby podle doložky SM 004 uvedené v příloze č.1 k této smlouvě. Bude-li tato pojistná smlouva jakýmkoli způsobem ukončena, pojištění končí nejpozději okamžikem skončení její účinnosti.

7. Hlášení pojistných událostí a správa pojistné smlouvy

- 7.1. Vznik pojistné události nahlásí pojištěný bez zbytečného odkladu na příslušném tiskopisu dopisem na adresu:
Direct pojišťovna, a.s.
Nové sady 996/25, 602 00 Staré Brno
Telefon: 221 221 221
e-mail: info@direct.cz
Správa pojistné smlouvy:
Direct pojišťovna, a.s.,
jméno: Ing. Zdeněk Opršal
zdenek.oprsal@direct.cz tel. 733 133 955
- 7.2. Pojistník prohlašuje, že na všechny otázky odpověděl pravdivě a úplně a nezatajil ve svých odpovědích nic podstatného v souladu s ustanoveními § 2788 zákona č. 89/2012 Sb., Občanský zákoník v platném znění (dále „Občanský zákoník“) a že jeho odpovědi jsou projevem jeho úplné, vážné a omylu prosté vůle a zavazuje se oznámit pojistiteli všechny změny údajů v pojistné smlouvě, ke kterým dojde v době trvání pojištění, se všemi důsledky plynoucími z porušení této povinnosti uvedenými v ustanoveních § 2808 a § 2809 Občanského zákoníku.

- 7.3. Pojistník prohlašuje, že byl před uzavřením této pojistné smlouvy seznámen se všemi skutečnostmi a údaji v souladu s ustanovením § 2760 Občanského zákoníku. Pojistník prohlašuje, že převzal VPPOP a DPSM, se kterými byl seznámen a souhlasí s nimi.
- 7.4. Pojistitel zpracovává osobní údaje pojistníka a dalších osob uvedených ve smlouvě. Hlavním důvodem zpracování je sjednání, uzavření a plnění smlouvy, dodržování právních povinností a také ochrana oprávněných zájmů pojistitele či pojistníka, případně zájmu dalších osob, kterých se zpracování týká nebo může týkat (pojištěné osoby, poškození apod.). Mezi oprávněné zájmy patří i přímý marketing spočívající v zasílání obchodních sdělení, která se týkají naší činnosti, produktů a služeb. Součástí zpracování může být i předání osobních údajů ostatním pojišťovnám, jakož i sdružením pojišťoven, popř. do jiných států, je-li to nezbytné pro ochranu nebo výkon práv (včetně prevence podvodu) a pro plnění povinností plynoucích z pojistné smlouvy. Při zpracování osobních údajů se řídíme všemi pravidly stanovenými právními předpisy. Pokud je pojištěný nebo vlastník na pojistné smlouvě osoba odlišná od pojistníka, pojistník se zavazuje těmto osobám předat informaci o tom, že pojistitel zpracovává jejich osobní údaje a sdělit jim, kde informace o zpracování osobních údajů naleznou nebo jim o zpracování osobních údajů pojistitelem předat úplné informace.
- 7.5. Informace o zpracování osobních údajů jsou k dispozici na webových stránkách <https://www.direct.cz/osobnioddaje>.
- 7.6. Pojistník potvrzuje, že se seznámil s informacemi o zpracování osobních údajů a že je předal všem pojištěným osobám, včetně práva na informace, přístup k údajům a jejich přenositelnost, práva na opravu, výmaz nebo omezení, a práva podat námitky proti zpracování prováděnému na základě oprávněných zájmů (IZOS 04/2018).
- 7.7. V souladu s ustanovením § 7, odst. 2, zákona č. 480/2004 Sb., o některých službách informační společnosti o změně některých zákonů (zákon o některých službách informační společnosti), ve znění pozdějších předpisů, dává pojistník pojistiteli výslovný souhlas k využití jeho elektronického kontaktu uvedeného v záhlaví této pojistné smlouvy za účelem šíření obchodních sdělení samotného pojistitele elektronickými prostředky.
- 7.8. Právní vztahy vzniklé z pojištění se řídí právními předpisy České republiky a spory pojištění rozhodují soudy České republiky.
- 7.9. Pojistné smlouva se zhotovuje ve třech stejnopisech, z nichž každý má platnost originálu, jedno obdrží pojistitel, jedno pojistník a jedno makléř.
- 7.10. Jakékoliv změny v této pojistné smlouvě lze sjednat pouze v písemné podobě formou dodatku k pojistné smlouvě.

8. Plnění pojišťovny

- 8.1. Vznikne-li právo na plnění z pojistné události, poskytne pojišťovna plnění podle DPSM, doložek a smluvních ujednání uvedených v této pojistné smlouvě
- 8.2. Touto pojistnou smlouvou nejsou pojištěny věcné škody a nároky prokazatelně vzniklé před začátkem pojištění poskytovaného touto pojistnou smlouvou.

9. Pojistné

- 9.1. Roční pojistné za dobu pojištění činí **79.910,- Kč**
- 9.2. Minimální zálohové pojistné činí 90% ročního pojistného: **71 920,- Kč**
Minimální zálohové pojistné uvedené v bodu 9.2. této smlouvy náleží pojistiteli celé a nebude předmětem vracení ani v případě kdy skutečná celková pojistná částka všech nahlášených děl za pojistné období nedosáhla předpokládané výše dle tabulky v bodu 1.1. této smlouvy.
- 9.3. Zálohové pojistné za dobu pojištění ve výši **71.920,- Kč** je běžné pojistné, které pojistník uhradí na účet makléřské společnosti **Insia, a.s., č. účtu: 2504440105/2600**, konstantní symbol: 3558, variabilní symbol: **9000031536** ve dvou splátkách v následující výši a s termíny splatnosti:

Splátky pojistného

První splátka pojistného ve výši **35.960,- Kč** této smlouvy je splatná do 01.07.2020

Výše a termíny dalších splátek ročního pojistného:

Výše splátky	Termín splatnosti
35.960,- Kč	1.1.
35.960,- Kč	1.7. každého roku trvání pojištění

- 9.4. Pojistné se považuje za uhrazené okamžikem připsání na účet makléřské společnosti Insia, a.s.
- 9.5. V případě navýšení hodnot kontraktu nad hodnotu stavebních/montážních výkonů sjednanou v bodu 1.1. odrážka 1.1. této smlouvy bude zbývající pojistné doúčtováno po skončení pojistného roku za stejných podmínek této smlouvy, a to následovně:
Rozdíl předpokládaného a skutečného obrátu v tisíci korunách podle účetnictví pojištěného se vynásobí účtovací sazbou **1,816 %**.
Doplatek pojistného v souladu s tímto ujednáním uhradí pojistník nejpozději do 15 dnů ode dne, kdy mu byla pojistitelem skutečná výše tohoto doplatku sdělena
- 9.6. Návrh pojistné smlouvy platí 30 dní od odeslání pojistitelem. Pojistná smlouva vzniká až zaplacením pojistného ve výši sjednané ve smlouvě s počátkem pojištění ke dni uvedenému ve smlouvě, nejdříve však ke dni odeslání návrhu.

Přílohy:

Příloha č.1 Doložky

Příloha č.2 Pojistné podmínky VPPOP a DPSM

Příloha č.3 Plná moc zprostředkovatele

Předmluvní informace

Informační dokument o pojistném produktu

V Mukařově dne 30.6.2020

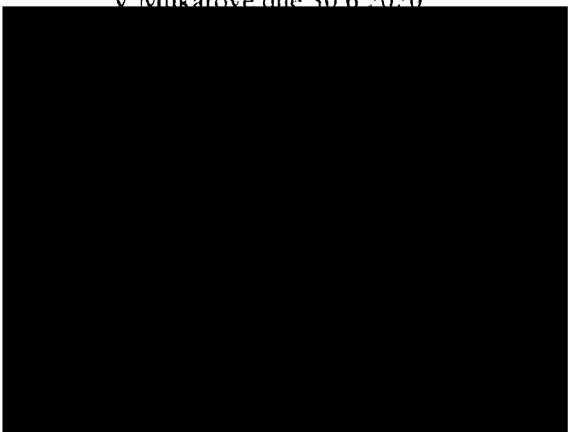

V Ostravě dne 30.6.2020

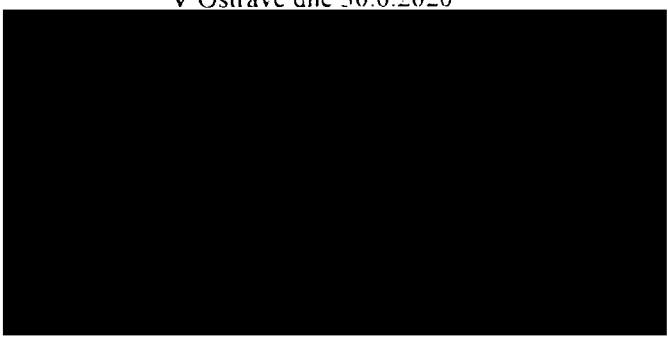

Plná moc

Já níže podepsaný Luděk Lemerman, nar. 28.4.1950, trvale bytem Mukařov, Zájední 119, 251 62, jako jednatel obchodní společnosti PBL Technika, s.r.o., se sídlem Mukařov, Zájední 119, 251 62, IČ 026 71 930.

A já níže podepsaný Ing. Tomáš Burda, nar. 12.7.1988, trvale bytem Špírkova 523/12, 142 00 Praha 4, jako jednatel obchodní společnosti PBL Technika, s.r.o., se sídlem Mukařov, Zájední 119, 251 62, IČ 026 71 930.

Udělují

Plnou moc a zmocňují

Ing. Ondřeje Lemermana,

Trvale bytem Mukařov, Zájední 119, 251 62

Ke všem právním jednáním za Společnost týkající se projednávání a uzavírání rámcových kupních smluv, smlouvy o dílo do výše 30 000 000,00,- Kč bez DPH (slovy: třicet-milionů-Korun-českých) včetně jejich podpisu.

Tato plná moc je platná a účinná ode dne podpisu do dne jejího písemného odvolání.

V Mukařově dne 1.2.2017

Ing. Tomáš Burda



Plnou moc a zmocnění v celém rozsahu přijímám.

Ing. Ondřej Lemerman



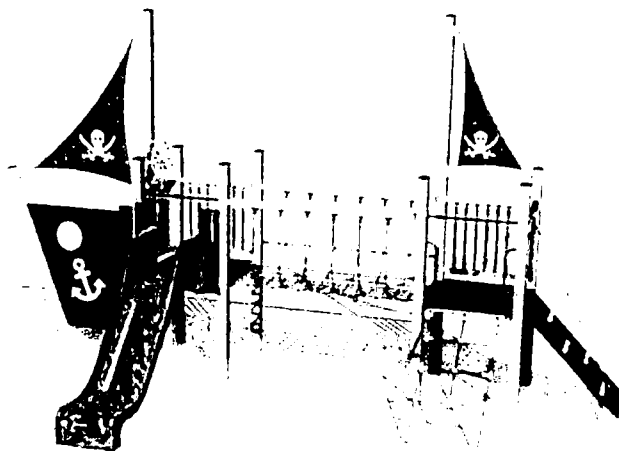

UNIVERSAL 4U230KW - hnědá

Typ výrobku 4U-230KW-10

Základní informace

Věková kategorie	2 - 15 let
Minimální prostor	9,5 m x 6,4 m
Rozměr zařízení d. š. v.:	6,42 m x 2,9 m x 3,48 m
Výška volného pádu:	1 m
Nosnost:	864 kg
Max. počet uživatelů:	16
Dopadová plocha:	dle normy EN 1177 - trávník
Určení:	exteriér
Dostupnost náhradních dílů:	dodá výrobce
Certifikát shody s normou:	ČSN EN 1176 - 1, 2, 3

Materiál

Plastové části - HDPE
Kovové části - konstrukční ocel
Skluzavka - sklolaminát
Lana a sítě - polypropylen s vnitřním ocelovým jádrem
Dřevěné části - vodovzdorná překližka
Vlajky - polyesterová tkanina

Povrchová úprava

Prášková vypalovaná barva KOMAXIT
Žárové zinkování

Popis

Nosná konstrukce věžové sestavy je vyrobena z konstrukční oceli (kovový profil 100 x 100 mm), která je proti korozi chráněna povrchovou úpravou zinkováním, čímž se docílí velmi výrazného prodloužení životnosti herního prvku a vypalovanou barvou KOMAXIT dle odstínu RAL. Tyto konstrukce jsou uloženy do betonového lože. Veškeré další kovové prvky jsou také upravovány zinkováním a vypalovanou barvou KOMAXIT dle odstínu RAL.

Skluzavka je vyrobena ze sklolaminátu. Čelo skluzavky, nášlapy atd. jsou vyrobeny z vysoce kvalitního plastu HDPE (vysokotlaký, celoprobarvený polyetylen, který se vyznačuje vysokou barevnou stálostí, odolností proti UV záření a hlavně bezpečností, protože je nelámavý a nehrozí tak žádné nebezpečí zranění dětí ostrými úlomky). Šplhací síť, lanový most a lano jsou vyrobeny z materiálu HERKULES (16 mm lana z polypropylenu s vnitřním ocelovým jádrem) a jsou spojovány plastovými nebo hliníkovými spoji. Podesty, šikmý výlez a kreslicí tabule jsou vyrobeny z vodovzdorné překližky určené pro venkovní prostředí nebo na přání zákazníka z HDPE. Veškerý spojovací materiál je pozinkovaný nebo nerezový.

Vybavení

2x věž, skluzavka, 3x kovové bariéry osazené do kovového rámu, 2x stožár s vlajkou, šikmý výlez s lanem a nášlapy z HDPE, lanový most mezi věžemi, šikmý síťový výlez, kreslicí tabule, kotva, kormidlo z HDPE.

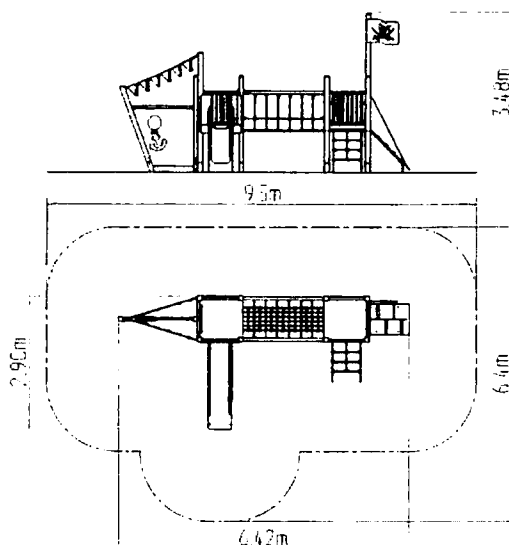

Dětská hřiště » Věžové sestavy UNIVERSAL » Sestavy se sníženou podestou do 1 m

Bonita
www.hriste-bonita.cz

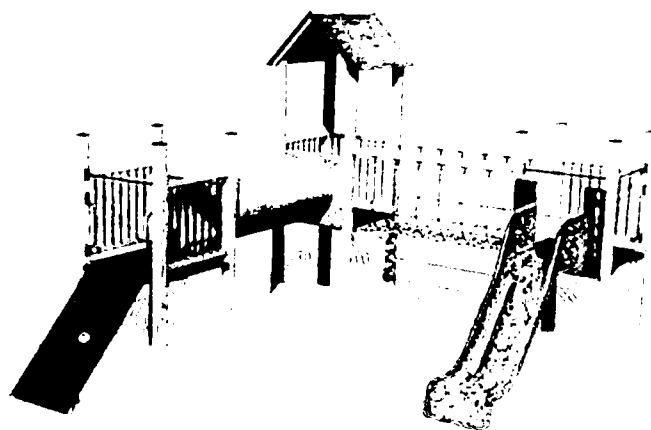

UNIVERSAL 4U305KW - hnědá

Typ výrobku 4U-305KW-10

Základní informace

Věková kategorie	2 - 15 let
Minimální prostor	6,8 m x 7,7 m
Rozměr zařízení d. š. v.:	3,88 m x 4,77 m x 3,13 m
Výška volného pádu:	1 m
Nosnost:	1026 kg
Max. počet uživatelů:	19
Dopadová plocha:	dle normy EN 1177 - trávník
Určení:	exteriér
Dostupnost náhradních dílů:	dodá výrobce
Certifikát shody s normou:	ČSN EN 1176 - 1, 2, 3

Materiál

Plastové části - HDPE
Kovové části - konstrukční ocel
Skluzavka - sklolaminát
Lana a síť - polypropylen s vnitřním ocelovým jádrem
Horolezecké chyty - křemičitý písek + epoxidová pryskyřice
Dřevěné části - vodovzdorná překližka

Povrchová úprava

Prášková vypalovaná barva KOMAXIT
Žárové zinkování

Popis

Nosná konstrukce věžové sestavy je vyrobena z konstrukční oceli (kovový profil 100 x 100 mm), která je proti korozi chráněna povrchovou úpravou zinkováním, čímž se docílí velmi výrazného prodloužení životnosti herního prvku a vypalovanou barvou KOMAXIT dle odstínu RAL. Tyto konstrukce jsou uloženy do betonového lože. Veškeré další kovové prvky jsou také upravovány zinkováním a vypalovanou barvou KOMAXIT dle odstínu RAL.

Skluzavka je vyrobená ze sklolaminátu. Čelo skluzavky, nášlapy atd. jsou vyrobeny z vysoce kvalitního plastu HDPE (vysokotlaký, celoprobarvený polyetylen, který se vyznačuje vysokou barevnou stálostí, odolností proti UV záření a hlavně bezpečností, protože je nelámaný a nehrozí tak žádné nebezpečí zranění dětí ostrými úlomky). Lanový most je vyroben z materiálu HERKULES (16 mm lana z polypropylenu s vnitřním ocelovým jádrem) a je spojován plastovými nebo hliníkovými spoji. Podesty a šikmá lezecká stěna jsou vyrobeny z vodovzdorné překližky určené pro venkovní prostředí nebo na přání zákazníka z HDPE. Horolezecké chyty jsou vyrobeny z křemičitého písku a epoxidové pryskyřice, což zaručuje dlouhou životnost, stálobarevnost i šetrný povrch pro kůži na

Vybavení

3x věž, skluzavka, stříška ve tvaru "A", 5x kovová bariéra osazená do kovového rámu, kolmý žebřík, šikmá lezecká stěna, lanový most mezi věžemi, prolézací tunel mezi věžemi

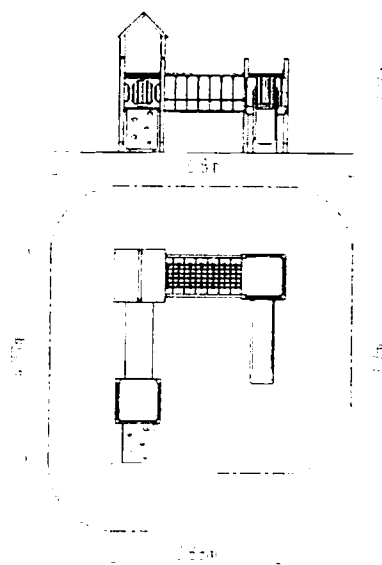

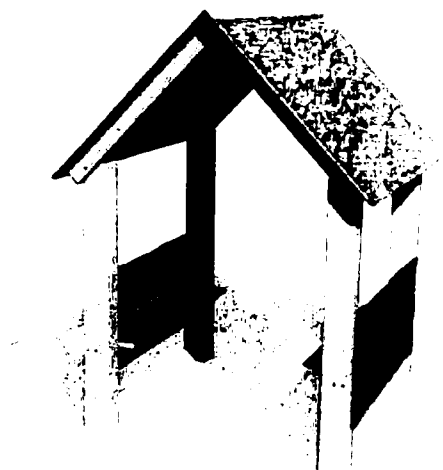

Domeček DO101KW - hnědý

Typ výrobku DO-101KW-10

Základní informace

Věková kategorie	0 - 10 let
Minimální prostor	4,2 m x 4,2 m
Rozměr zařízení d. š. v.:	1,16 m x 1,18 m x 1,52 m
Výška volného pádu:	0 m
Nosnost:	162 kg
Max. počet uživatelů:	3
Dopadová plocha:	dle normy EN 1177 - trávnik
Určení:	exteriér
Dostupnost náhradních dílů:	dobrá výrobce
Certifikát shody s normou:	ČSN EN 1176 - 1

Materiál

Kovové části - konstrukční ocel
 Plastové části - HDPE
 Dřevěné části - vodovzdorná překližka

Povrchová úprava

Prášková vypalovaná barva KOMAXIT
 Zárově zinkování

Popis

Nosná konstrukce domečku je vyrobena z konstrukční oceli (kovový profil 100 x 100 mm), která je proti korozi chráněna povrchovou úpravou zinkováním, čímž se docílí velmi výrazného prodloužení životnosti herního prvku. Tyto konstrukce jsou uloženy do betonového lože. Veškeré další kovové prvky jsou také upravovány zinkováním a vypalovanou barvou KOMAXIT dle odstínu RAL.

Lavice jsou vyrobeny z vysoce kvalitního plastu HDPE (vysokotlaký celoprobavený polyetylen, který se vyznačuje vysokou barevnou stálostí, odolností proti poškrábání, odolností proti UV záření a hlavně bezpečností, protože je nelámaný a nehrozí tak žádné nebezpečí zranění dětí ostrými úlomky). Střeška a bočnice jsou vyrobeny z vodovzdorné překližky určené pro venkovní prostředí. Veškerý spojovací materiál je pozinkovaný nebo nerezový.

Vybavení

1x střeška, 2x bočnice, 2x lavice.

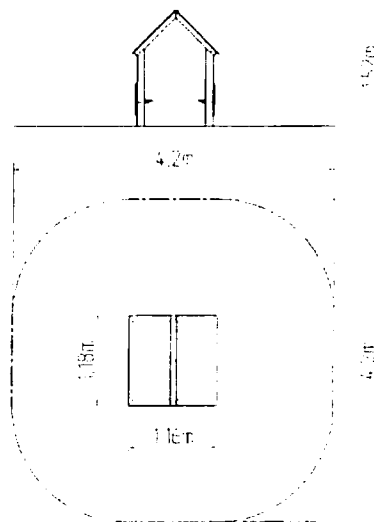

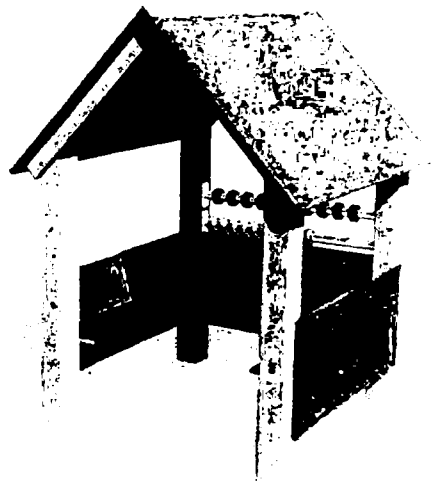

Domeček DO102KW - hnědý

Typ výrobku DO-102KW-10

Základní informace

Věková kategorie	0 - 10 let
Minimální prostor	4,2 m x 4,2 m
Rozměr zařízení d. š. v.:	1,16 m x 1,18 m x 1,52 m
Výška volného pádu:	0 m
Nosnost:	162 kg
Max. počet uživatelů:	3
Dopadová plocha:	dle normy EN 1177 - trávník
Určení:	exteriér
Dostupnost náhradních dílů:	dotázá výrobce
Certifikát shody s normou:	CSN EN 1176 - 1

Materiál

Kovové části - konstrukční ocel
 Plastové části - HDPE
 Dřevěné části - vodovzdorná překližka

Povrchová úprava

Prášková vypalovaná barva KOMAXIT
 Zárově zinkování

Popis

Nosná konstrukce domečku je vyrobena z konstrukční oceli (kovový profil 100 x 100 mm), která je proti korozi chráněna povrchovou úpravou zinkováním, čímž se docílí velmi výrazného prodloužení životnosti herního prvku. Tyto konstrukce jsou uloženy do betonového lože. Veškeré další kovové prvky jsou také upravovány zinkováním a vypalovanou barvou KOMAXIT dle odstínu RAL.

Lavice jsou vyrobeny z vysoce kvalitního plastu HDPE (vysokotlaký celoprobarvený polyetylen, který se vyznačuje vysokou barevnou stálostí, odolností proti poškrábání, odolností proti UV záření a hlavně bezpečností, protože je nelámavý a nehrozí tak žádné nebezpečí zranění dětí ostrými úlomky). Střeška a bočnice jsou vyrobeny z vodovzdorné překližky určené pro venkovní prostředí. Veškerý spojovací materiál je pozinkovaný nebo nerezový.

Vybavení

1x střeška, 3x bočnice, 2x lavice, počítadlo.

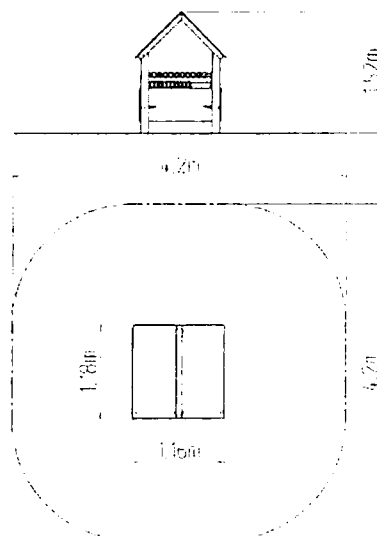

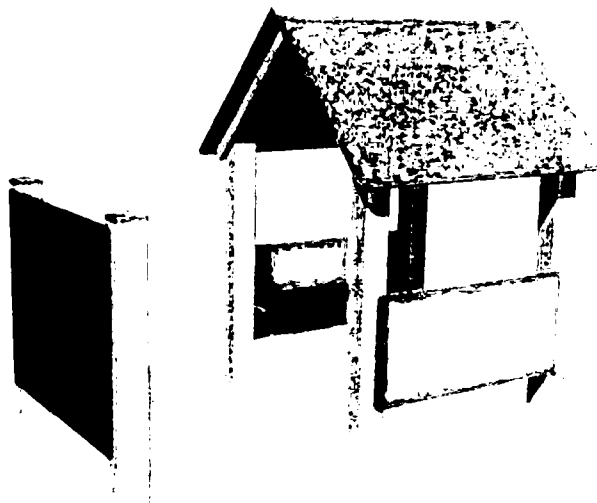

Domeček DO201KW - hnědý

Typ výrobku DO-201KW-10

Základní informace

Věková kategorie	0 - 10 let
Minimální prostor	5 m x 4.2 m
Rozměr zařízení d. š. v.:	2 m x 1.16 m x 1.52 m
Výška volného pádu:	0 m
Nosnost:	324 kg
Max. počet uživatelů:	6
Dopadová plocha:	dle normy EN 1177 - trávník
Určení:	exteriér
Dostupnost náhradních dílů:	dodá výrobce
Certifikát shody s normou:	ČSN EN 1176 - 1

Materiál

Kovové části - konstrukční ocel
 Plastové části - HDPE
 Dřevěné části - vodovzdorná překližka

Povrchová úprava

Prášková vypalovaná barva KOMAXIT
 Žárové zinkování

Popis

Nosná konstrukce domečku je vyrobena z konstrukční oceli (kovový profil 100 x 100 mm), která je proti korozi chráněna povrchovou úpravou zinkováním, čímž se docílí velmi výrazného prodloužení životnosti herního prvku. Tyto konstrukce jsou uloženy do betonového lože. Veškeré další kovové prvky jsou také upravovány zinkováním a vypalovanou barvou KOMAXIT dle odstínu RAL.

Lavice jsou vyrobeny z vysoce kvalitního plastu HDPE (vysokotlaký celoprobarvený polyetylen, který se vyznačuje vysokou barevnou stálostí, odolností proti poškrábání, odolností proti UV záření a hlavně bezpečností, protože je nelámavý a nehrozí tak žádné nebezpečí zranění dětí ostrými úlomky). Plocha na kreslení, střeška a bočnice jsou vyrobeny z vodovzdorné překližky určené pro venkovní prostředí. Veškerý spojovací materiál je pozinkovaný nebo nerezový.

Vybavení

1x střeška, 2x bočnice, 2x lavice, 1x kreslicí tabule.

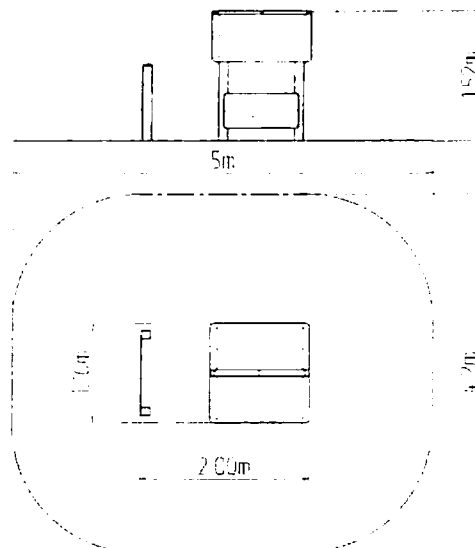

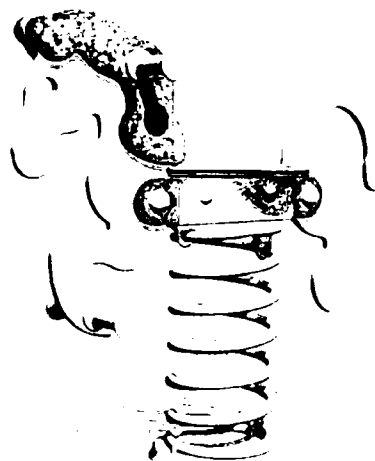

Houpadlo na pružině - KONÍK HP010K

Typ výrobku HP-010K-10

Základní informace

Věková kategorie	2 - 10 let
Minimální prostor	3,9 m x 3,3 m
Rozměr zařízení d. š. v.:	0,86 m x 0,27 m x 0,78 m
Výška volného pádu:	0,5 m
Nosnost:	54 kg
Max. počet uživatelů:	1
Dopadová plocha:	dle normy EN 1177 - travník
Určení:	exteriér
Dostupnost náhradních dílů:	dodá výrobce
Certifikát shody s normou:	ČSN EN 1176 - 1. 6

Materiál

Plastové části - HDPE
Kovové díly - konstrukční ocel
Pružina - speciální pružinářská ocel

Povrchová úprava

Prášková vypalovaná barva KOMAXIT
Žárové zinkování

Popis

Tělo pružinového houpadla a sedátko jsou vyrobeny z vysoce kvalitního plastu HDPE (vysokotlaký celoprobarvený polyetylen, který se vyznačuje vysokou barevnou stálostí, odolností proti UV záření a hlavně bezpečností, protože je nelámavý a nehrozí tak žádné nebezpečí zranění dětí ostrými úlomky).

Pružina houpadla je vyrobena ze speciální pružinářské oceli a je upravená vypalovanou práškovou barvou KOMAXIT. Veškerý spojovací materiál je pozinkovaný nebo nerezový.

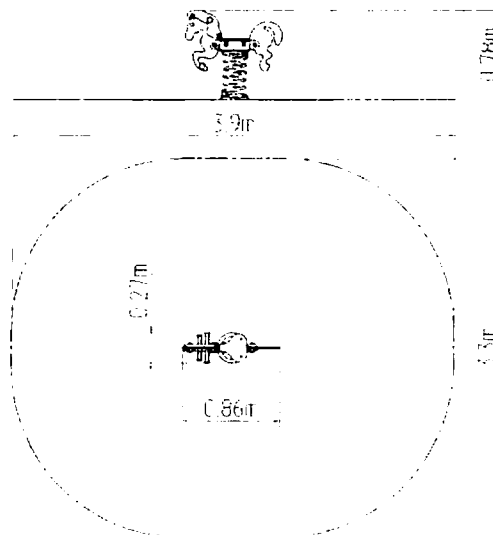

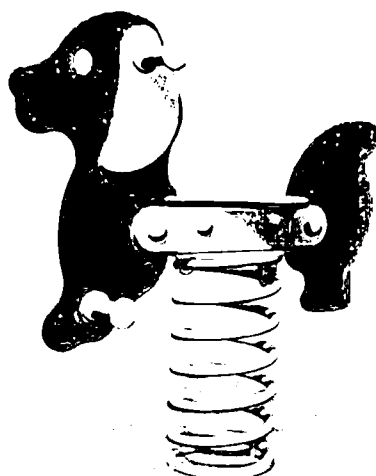

Houpadlo na pružině - PES HP020K

Typ výrobku HP-020K-10

Základní informace

Věková kategorie	2 - 10 let
Minimální prostor	3,9 m x 3,3 m
Rozměr zařízení d. š. v.:	0,81 m x 0,27 m x 0,85 m
Výška volného pádu:	0,5 m
Nosnost:	54 kg
Max. počet uživatelů	1
Dopadová plocha:	dle normy EN 1177 - travník
Určení:	exteriér
Dostupnost náhradních dílů:	dodá výrobce
Certifikát shody s normou:	ČSN EN 1176 - 1, 6

Materiál

Plastové části - HDPE
Kovové díly - konstrukční ocel
Pružina - speciální pružinářská ocel

Povrchová úprava

Prášková vypalovaná barva KOMAXIT
Žárové zinkování

Popis

Tělo houpadla a sedátko jsou vyrobeny z vysoce kvalitního plastu HDPE (vysokotlaký celoprobarvený polyetylen, který se vyznačuje vysokou barevnou stálostí, odolností proti UV záření a hlavně bezpečností, protože je nelámavý a nehrozí tak žádné nebezpečí zranění dětí ostrými úlomky).

Pružina houpadla je vyrobena ze speciální pružinářské oceli a je upravená vypalovanou práškovou barvou KOMAXIT. Veškerý spojovací materiál je pozinkovaný nebo nerezový.

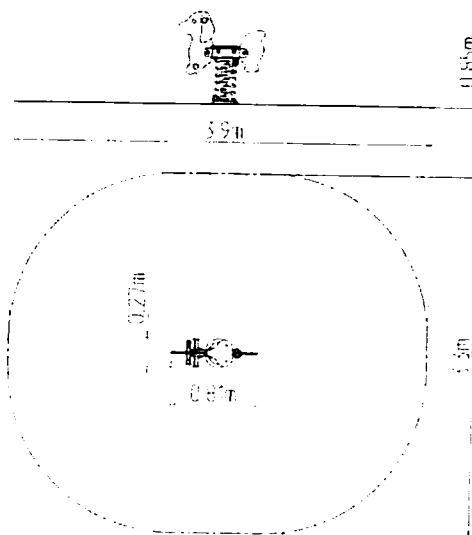

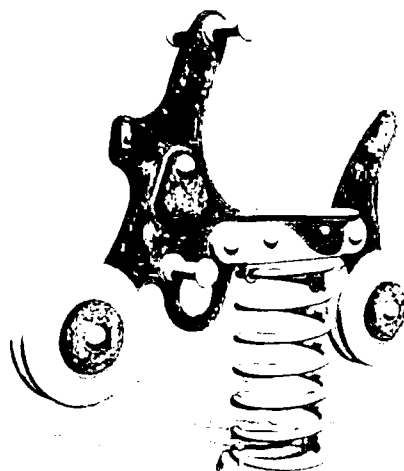

Houpadlo na pružině - MOTORKA HP031K

Typ výrobku HP-031K-10

Základní informace

Věková kategorie	2 - 10 let
Minimální prostor	4,1 m x 3,3 m
Rozměr zařízení d. š. v.:	1,03 m x 0,24 m x 0,91 m
Výška volného pádu:	0,5 m
Nosnost:	54 kg
Max. počet uživatelů:	1
Dopadová plocha:	dle normy EN 1177 - trávnik
Určení:	exteriér
Dostupnost náhradních dílů:	dodá výrobce
Certifikát shody s normou:	ČSN EN 1176 - 1.6

Materiál

Plastové části - HDPE
Kovové díly - konstrukční ocel
Pružina - speciální pružinářská ocel

Povrchová úprava

Prášková vypalovaná barva KOMAXIT
Žárové zinkování

Popis

Tělo dětského houpadla a sedátko jsou vyrobeny z vysoce kvalitního plastu HDPE (vysokotlaký celoprobarvený polyetylen, který se vyznačuje vysokou barevnou stálostí, odolností proti UV záření a hlavně bezpečností, protože je nelámaný a nehrozí tak žádné nebezpečí zranění dětí ostrými úlomky).

Pružina houpadla je vyrobena ze speciální pružinářské oceli a je upravená vypalovanou práškovou barvou KOMAXIT. Veškerý spojovací materiál je pozinkovaný nebo nerezový.

Vybavení

Na výběr jsou dvě barevné varianty: modrá a červená.

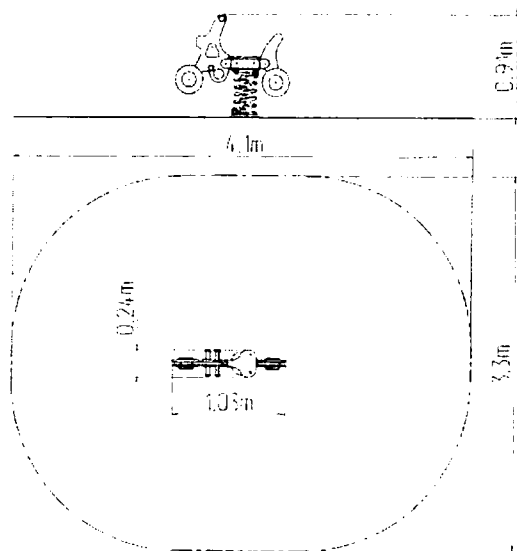

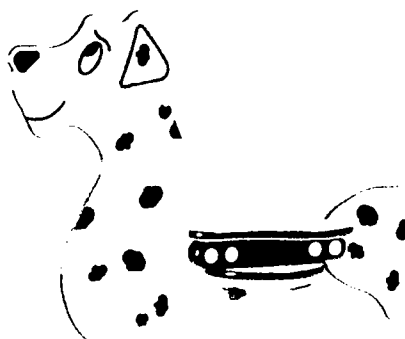

Houpadlo na pružině - DALMATIN HP201K

Typ výrobku HP-201K-10

Základní informace

Věková kategorie	2 - 10 let
Minimální prostor	3,8 m x 3,3 m
Rozměr zařízení d. š. v.:	0,8 m x 0,24 m x 0,82 m
Výška volného pádu:	0,5 m
Nosnost:	54 kg
Max. počet uživatelů:	1
Dopadová plocha:	dle normy EN 1177 - trávnik
Určení:	exteriér
Dostupnost náhradních dílů:	dodá výrobce
Certifikát shody s normou:	ČSN EN 1176 - 1, 6

Materiál

Plastové části - HDPE
Kovové díly - konstrukční ocel
Pružina - speciální pružinářská ocel

Povrchová úprava

Prášková vypalovaná barva KOMAXIT
Žárové zinkování

Popis

Tělo pružinového houpadla a sedátko jsou vyrobeny z vysoce kvalitního plastu HDPE (vysokotlaký celoprobarvený polyetylen, který se vyznačuje vysokou barevnou stálostí, odolností proti UV záření a hlavně bezpečností, protože je nelámavý a neohrožuje tak žádné nebezpečí zranění dětí ostrými úlomky).

Pružina houpadla je vyrobena ze speciální pružinářské oceli a je upravená vypalovanou práškovou barvou KOMAXIT. Veškerý spojovací materiál je pozinkovaný nebo nerezový.

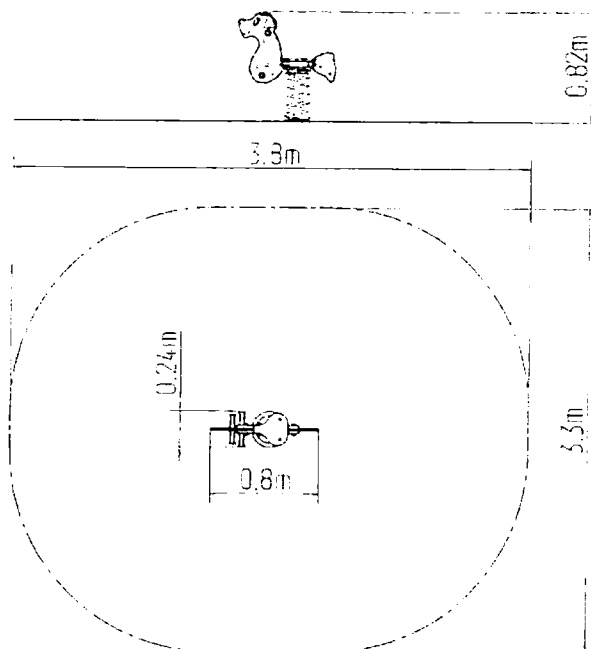



Houpadlo na pružině - MUSTANG HP204K

Typ výrobku HP-204K-10

Základní informace

Věková kategorie	2 - 10 let
Minimální prostor	3,9 m x 3,3 m
Rozměr zařízení d. š. v.:	0,85 m x 0,24 m x 0,91 m
Výška volného pádu:	0,5 m
Nosnost:	54 kg
Max. počet uživatelů:	1
Dopadová plocha:	dle normy EN 1177 - trávnik
Určení:	exteriér
Dostupnost náhradních dílů:	dodá výrobce
Certifikát shody s normou:	ČSN EN 1176 - 1, 6

Materiál

Plastové části - HDPE
Kovové díly - konstrukční ocel
Pružina - speciální pružinářská ocel

Povrchová úprava

Prášková vypalovaná barva KOMAXIT
Žárové zinkování

Popis

Tělo pružinového houpadla a sedátko jsou vyrobeny z vysoce kvalitního plastu HDPE (vysokotlaký celoprobarvený polyetylen, který se vyznačuje vysokou barevnou stálostí, odolností proti UV záření a hlavně bezpečností, protože je nelámavý a nehrozí tak žádné nebezpečí zranění dětí ostrými úlomky).

Pružina houpadla je vyrobena ze speciální pružinářské oceli a je upravená vypalovanou práškovou barvou KOMAXIT. Veškerý spojovací materiál je pozinkovaný nebo nerezový.

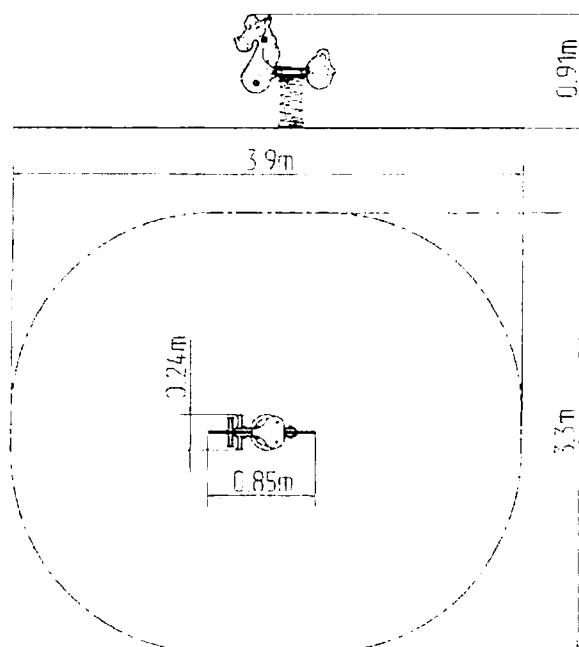



Houpadlo na pružině - MOŘSKÝ KONÍK HP205K

Typ výrobku HP-205K-10

Základní informace

Věková kategorie	2 - 10 let
Minimální prostor	3,9 m x 3,3 m
Rozměr zařízení d. š. v.:	0,85 m x 0,24 m x 0,91 m
Výška volného pádu:	0,5 m
Nosnost:	54 kg
Max. počet uživatelů:	1
Dopadová plocha:	dle normy EN 1177 - trávník
Určení:	exteriér
Dostupnost náhradních dílů:	dodá výrobce
Certifikát shody s normou:	ČSN EN 1176 - 1, 6

Materiál

Plastové části - HDPE
Kovové díly - konstrukční ocel
Pružina - speciální pružinářská ocel

Povrchová úprava

Prášková vypalovaná barva KOMAXIT
Žárové zinkování

Popis

Tělo pružinového houpadla a sedátko jsou vyrobeny z vysoce kvalitního plastu HDPE (vysokotlaký celoprobarvený polyetylen, který se vyznačuje vysokou barevnou stálostí, odolností proti UV záření a hlavně bezpečností, protože je nelámaný a nehrozí tak žádné nebezpečí zranění dětí ostrými úlomky).

Pružina houpadla je vyrobena ze speciální pružinářské oceli a je upravená vypalovanou práškovou barvou KOMAXIT. Veškerý spojovací materiál je pozinkovaný nebo nerezový.

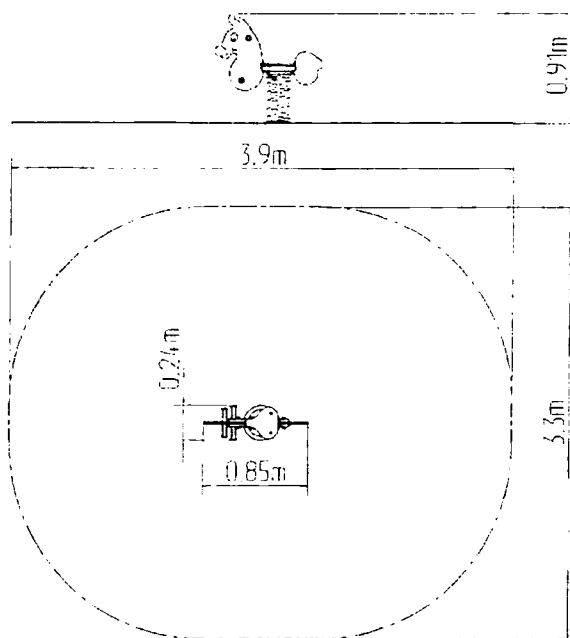

Dětská hřiště » Dětské houpačky » Řetězové houpačky »
 Příslušenství k řetězovým houpačkám

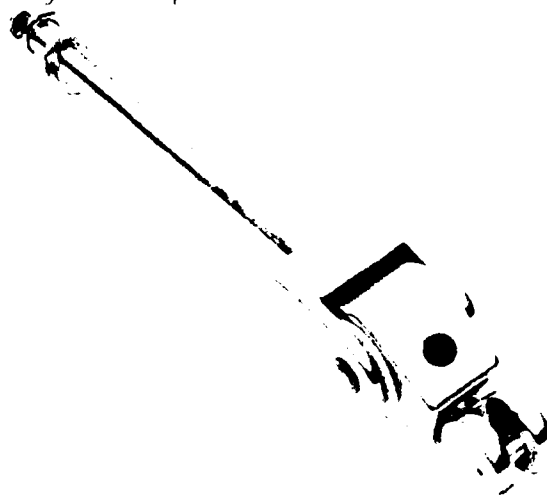

Houpačkové závěsy HZ001 (nerezový, pro sedátka Baby a

Typ výrobku HZ-001

Základní informace

Věková kategorie	Neurčeno
Minimální prostor	m x m
Rozměr zařízení d. š. v.:	m x m x m
Výška volného pádu:	m
Nosnost:	Neurčeno
Max. počet uživatelů:	Neurčeno
Dopadová plocha:	null
Určení:	exteriér
Dostupnost náhradních dílů:	dodá výrobce
Certifikát shody s normou:	

Materiál

Povrchová úprava

Popis

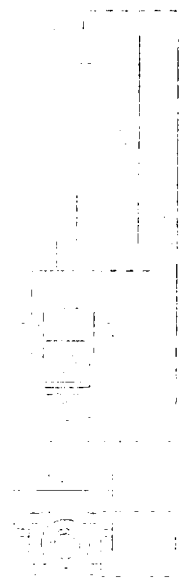

M12 x 160 mm



Skluzavka se žebříkem KZ100KB - modrá (v.p. 1,5 m)

Typ výrobku KZ-100KB-15

Základní informace

Doporučený věk	2 - 15 let
Minimální prostor	4 m x 7,5 m
Rozměr zařízení d. š. v.:	1 m x 3,72 m x 2,26 m
Výška volného pádu:	1,5 m
Nosnost:	270 kg
Max. počet uživatelů:	5
Dopadová plocha:	dle normy EN 1177, 30 m ²
Určení:	exteriér
Dostupnost náhradních dílů:	dodá výrobce
Certifikát shody s normou:	ČSN EN 1176 - 1, 3

Materiál

Kovové části - konstrukční ocel
Plastové části - HDPE
Skluzavka - sklolaminát
Podesta - vodovzdorná překližka

Povrchová úprava

Prášková vypalovaná barva KOMAXIT
Žárové zinkování

Popis

Nosná konstrukce skluzavky je vyrobena z konstrukční oceli (kovový profil 100 x 100 mm), která je proti korozi chráněna povrchovou úpravou zinkováním, čímž se docílí velmi výrazného prodloužení životnosti herního prvku a vypalovanou barvou KOMAXIT dle odstínu RAL. Tyto konstrukce jsou uloženy do betonového lože. Veškeré další kovové prvky jsou také upravovány zinkováním a vypalovanou barvou KOMAXIT dle odstínu RAL.

Skluzavka je vyrobena ze sklolaminátu. Čelo skluzavky je vyrobeno z vysoce kvalitního plastu HDPE (vysokotlaký, celoprobarvený polyetylen, který se vyznačuje vysokou barevnou stálostí, odolností proti UV záření a hlavně bezpečností, protože je nelámavý a nehrozí tak žádné nebezpečí zranění dětí ostrými úlomky). Podesta je vyrobena z vodovzdorné překližky nebo na přání zákazníka z HDPE. Veškerý spojovací materiál je pozinkovaný nebo nerezový.

Vybavení

Žebříkový výstup s kovovými nášlapy, skluzavka.

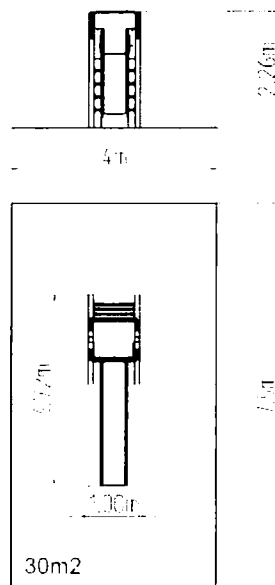

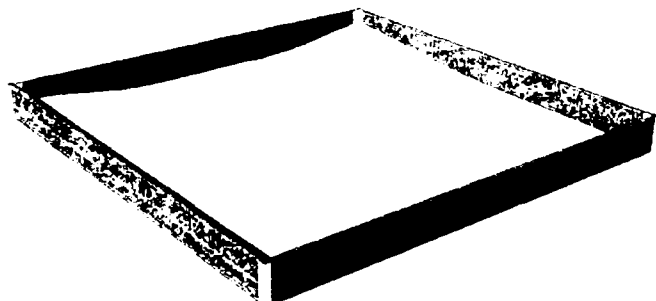

Pískoviště 3x3 m PI330KW - hnědá

Typ výrobku PI-330KW-10

Základní informace

Věková kategorie	od 0 let
Minimální prostor	6 m x 6 m
Rozměr zařízení d. š. v.	3 m x 3 m x 0,24 m
Výška volného pádu:	0,24 m
Nosnost:	Neurčeno
Max. počet uživatelů:	Neurčeno
Dopadová plocha:	dle normy EN 1177 - trávnik
Určení:	exteriér
Dostupnost náhradních dílů:	dodá výrobce
Certifikát shody s normou:	ČSN EN 1176 - 1

Materiál

Kovové díly - konstrukční ocel

Povrchová úprava

Prášková vypalovaná barva KOMAXIT
Žárové zinkování

Popis

Pískoviště je vyrobeno z konstrukční oceli, která je proti korozi chráněna povrchovou úpravou zinkováním, čímž se docílí velmi výrazného prodloužení životnosti herního prvku a vypalovanou barvou KOMAXIT dle odstínu RAL. Tyto konstrukce jsou uloženy do betonového lože. Veškeré další kovové prvky jsou také upravovány zinkováním a vypalovanou barvou KOMAXIT dle odstínu RAL. Veškerý spojovací materiál je pozinkovaný nebo nerezový.

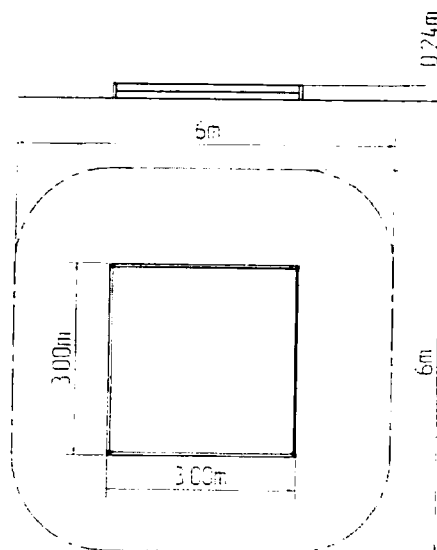

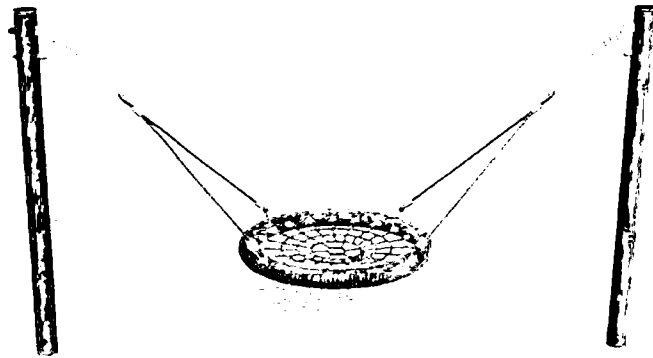

Řetězová houpačka Hnízdo MINI RH160K - celokovová (v.p.)

Typ výrobku RH-160K-10

Základní informace

Věková kategorie	2 - 15 let
Minimální prostor	6 m x 7 m
Rozměr zařízení d. š. v.:	3 m x 1,04 m x 1,71 m
Výška volného pádu:	1 m
Nosnost:	270 kg
Max. počet uživatelů:	5
Dopadová plocha:	dle normy EN 1177 - trávník
Určení:	exteriér
Dostupnost náhradních dílů:	dodá výrobce
Certifikát shody s normou:	ČSN EN 1176 - 1, 2

Materiál

Kovové části - konstrukční ocel
Lana závěsná - polypropylen s vnitřním ocelovým jádrem
Sedátko Hnízdo - polypropylen z vysokopevnostního vlákna

Povrchová úprava

Prášková vypalovaná barva KOMAXIT
Žárové zinkování

Popis

Nosná konstrukce houpačky je vyrobena z konstrukční oceli o průměru 108 mm, která je proti korozi chráněna povrchovou úpravou zinkováním, čímž se docílí velmi výrazného prodloužení životnosti herního prvku a vypalovanou barvou KOMAXIT dle odstínu RAL. Tyto konstrukce jsou uloženy do betonového lože. Veškeré další kovové prvky jsou také upravovány zinkováním a vypalovanou barvou KOMAXIT dle odstínu RAL.

Houpačka je zavěšena pomocí pozinkovaných řetězů. Sedátko „Hnízdo“ je vyrobeno z polypropylenového lana z vysokopevnostního vlákna. Závěsná lana jsou vyrobena z materiálu HERKULES (16 mm lana z polypropylenu s vnitřním ocelovým jádrem). Veškerý spojovací materiál je pozinkovaný nebo nerezový.

Vybavení

1x sedátko "Hnízdo" (průměr 1 m), 2x kovové stojny. Na výběr jsou tři barevné varianty konstrukce - hnědá, modrá a červená.

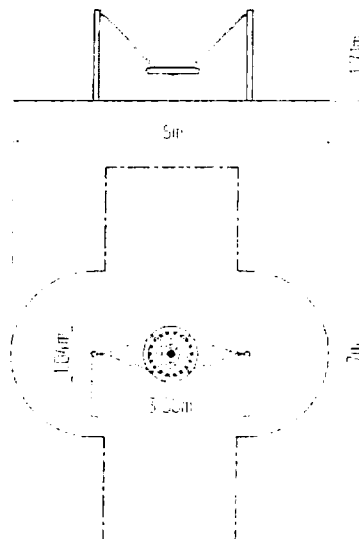

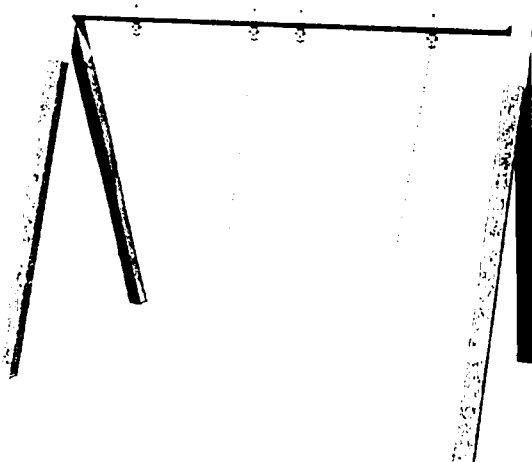

Řetězová dvojhoupačka RH210KW - hnědá

Typ výrobku RH-210KW-15

Základní informace

Věková kategorie	2 - 15 let
Minimální prostor	6 m x 7,5 m
Rozměr zařízení d. š. v.:	3 m x 1,75 m x 2,24 m
Výška volného pádu:	1,5 m
Nosnost:	108 kg
Max. počet uživatelů:	2
Dopadová plocha:	dle normy EN 1177. 22.5
Určení:	exteriér
Dostupnost náhradních dílů:	od výrobce
Certifikát shody s normou:	ČSN EN 1176 - 1, 2

Materiál

Kovové části - konstrukční ocel



Povrchová úprava

Prášková vypalovaná barva KOMAXIT
Žárové zinkování

Popis

Nosná konstrukce dvojhoupačky je vyrobena z konstrukční oceli (kovový profil 100 x 100 mm), která je proti korozi chráněna povrchovou úpravou zinkováním, čímž se docílí velmi výrazného prodloužení životnosti herního prvku a vypalovanou barvou KOMAXIT dle odstínu RAL. Tyto konstrukce jsou uloženy do betonového lože. Veškeré další kovové prvky jsou také upravovány zinkováním a vypalovanou barvou KOMAXIT dle odstínu RAL.

Houpačky jsou zavěšeny pomocí pozinkovaných řetězců na kovovém nosníku. Veškerý spojovací materiál je pozinkovaný nebo nerezový.

Vybavení

1x kovový nosník (pozink). Na výběr jsou tři barevné varianty konstrukce - hnědá, modrá a červená.

Dětská hřiště » Dětské houpačky » Řetězové houpačky »
 příslušenství k řetězovým houpačkám

Bonita

www.hriste-bonita.cz

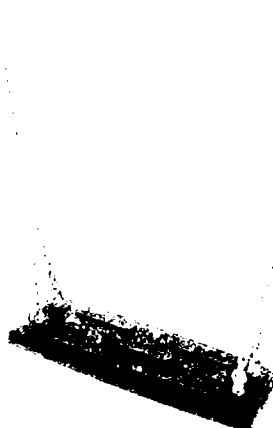

Sedátko Normal SN001D (včetně řetězů)

Typ výrobku SN-001D-15

Základní informace

Věková kategorie	3 - 14 let
Minimální prostor	0,82 m x 1,58 m
Rozměr zařízení d. š. v.:	0,48 m x 0,17 m x 0,03 m
Výška volného pádu:	1,5 m
Nosnost:	54 kg
Max. počet uživatelů:	1
Dopadová plocha:	dle normy EN 1177
Určení:	exteriér
Dostupnost náhradních dílů:	dodá výrobce
Certifikát shody s normou:	ČSN EN 1176

Materiál

Sedátko - ocelové, obalené pryží

Povrchová úprava

Žárové zinkování

Popis

Sedátko Normal je ocelové, obalené měkkou a pohodlnou pryží. Řetězy jsou opatřeny žárovým zinkováním, čímž se docílí velmi výrazného prodloužení jejich životnosti. Veškerý spojovací materiál je pozinkovaný nebo nerezový.

Sedáky na celý obvod pískoviště 3x3 m SP330KB - modrá

Typ výrobku SP-330KB

Základní informace

Věková kategorie	od 0 let
Minimální prostor	m x m
Rozměr zařízení d. š. v.:	3 m x 3 m x m
Výška volného pádu:	m
Nosnost:	Neurčeno
Max. počet uživatelů:	Neurčeno
Dopadová plocha:	Neurčeno
Určení:	exteriér
Dostupnost náhradních dílů:	dodá výrobce
Certifikát shody s normou:	ČSN EN 1176

Materiál

Plastové části - HDPE

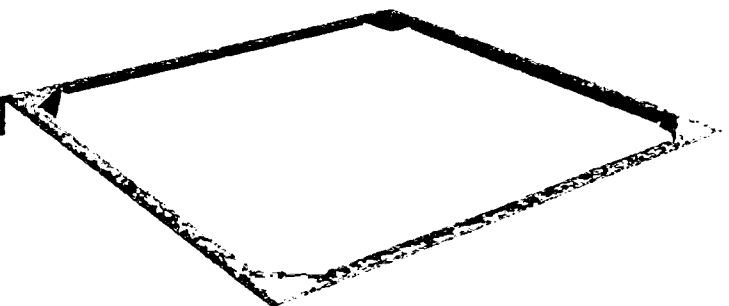

Povrchová úprava

Popis

Sedáky jsou vyrobeny z vysoce kvalitního plastu HDPE (vysokotlaký, celoprobarvený polyetylen, který se vyznačuje vysokou barevnou stálostí, odolností proti UV záření a hlavně bezpečností, protože je nelámavý a nehrozí tak žádné nebezpečí zranění dětí ostrými úlomký). Veškerý materiál je pozinkovaný nebo nerezový.

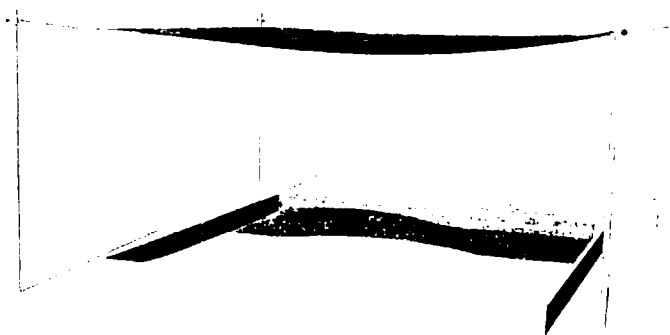

Zastínění pískoviště posuvné 4x4 m ZP441

Typ výrobku ZP-441

Základní informace

Věková kategorie	od 0 let
Minimální prostor	7 m x 7 m
Rozměr zařízení d. š. v.:	4,2 m x 4,2 m x 2,3 m
Výška volného pádu:	m
Nosnost:	Neurčeno
Max. počet uživatelů:	Neurčeno
Dopadová plocha:	Neurčeno
Určení:	exteriér
Dostupnost náhradních dílů:	dodá výrobce
Certifikát shody s normou:	ČSN EN 1176

Materiál

Kovové části - konstrukční ocel
Zastínění - raší

Povrchová úprava

Žárové zinkování

Popis

Nosná konstrukce zastínění pískoviště je vyrobena z konstrukční oceli, která je proti korozi chráněna žárovým zinkováním, čímž se docílí velmi výrazného prodloužení životnosti herního prvku. Tato konstrukce je uložena do betonového lože. Zastínění pískoviště je vyrobeno z tzv. rašíu (vysoce kvalitní, pevná a odolná stínící tkanina). Zastínění pískoviště je vodě propustné. Všechny spojovací materiály jsou pozinkované nebo nerezové.

