

**Rámcová dohoda
č. 22105001910
„Nákup terčů Popper pro výcvik AČR v roce 2022 - 2023“**

I. Smluvní strany

Česká republika – Ministerstvo obrany

Sídlo: Tychonova 1, 160 00 Praha 6 - Hradčany

IČO: 60162694

DIČ: CZ60162694

Jejmž jménem jedná: náčelník Vojenského zařízení 1534 Vojenský újezd Hradiště

major Ing. Ladislav Richter

Bankovní spojení: ČNB, Na Příkopě 28, Praha 1

Číslo účtu: 404881/0710

Kontaktní zaměstnanec ve věci dohody:

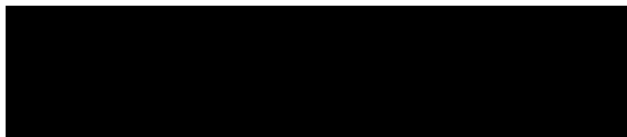

(dále jen „kontaktní osoba“)

Zástupce kupujícího ve věci převzetí zboží:

te
n
te

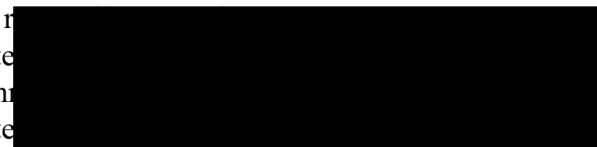

(dále jen „zástupce kupujícího“)

Adresa pro doručování korespondence:

Vojenské zařízení 1534, Vojenský újezd Hradiště, 364 71 Bocho

(dále jen „kupující“)

a

Obchodní firma: BrusMat s.r.o.

Zapsaná v obchodním rejstříku Krajským soudem v Hradci Králové, oddíl C, vložka 22137

Sídlo: Horní Roveň 172, 533 71 Dolní Roveň

IČO: 27490742

DIČ: CZ27490742

Zastoupená: Liborem Bisem

Bankovní spojení: KB V. Mýto

Číslo účtu: 35-4969840247/0100

Kontaktní osoba: Libor Bis



(dále jen „prodávající“)

podle ustanovení § 2079 a násl. zákona č. 89/2012 Sb., *občanský zákoník* (dále jen „OZ“) uzavírají na veřejnou zakázku, zadanou jako zakázku malého rozsahu v otevřeném řízení podle § 27 zákona č. 134/2016 Sb., *o veřejných zakázkách, ve znění pozdějších předpisů*, tuto rámcovou dohodu (dále jen „dohoda“).

II. Účel dohody

2.1 Účelem rámcové dohody je nákup terčů Popper k zabezpečení cvičení střelecké přípravy dle Vševojsk 4-2 jednotek AČR u Vojenského zařízení 1534 Vojenský újezd Hradiště.

III. Předmět dohody

3.1 Předmětem dohody je:

- a) závazek prodávajícího odevzdat kupujícímu zboží podle **čl. III odst. 3.2** (dále jen „zboží“) této dohody, sjednané jakosti a provedení a umožnit mu nabýt vlastnické právo k tomuto zboží;
- b) závazek kupujícího odevzdávané zboží od prodávajícího převzít a zaplatit dohodnutou kupní cenu.
- c) Uvedené množství je maximální a nemusí být odebráno v celém rozsahu.

3.2 Specifikace zboží:

Název	MJ	Počet
1/ Terč č. 18 Pepper Popper	ks	80
2/ Terč č. 19 Pepper Popper	ks	80
3/ Terč č. 20 Mini Popper	ks	80
4/ Terč č. 21 Mini Cl. Popper	ks	80

3.3 Přesný popis a rozměry terčů uvedených v **čl. III, odst. 3.2** jsou uvedeny v příloze č. 1

IV. Kupní cena

4.1 Smluvní strany se ve smyslu zákona č. 526/1990 Sb., o cenách, ve znění pozdějších předpisů, dohodly na celkové kupní ceně za zboží, specifikované v **čl. III odst. 3.2** této dohody a to ve výši:

Název	MJ	Počet	Cena za MJ bez DPH (Kč)	Cena celkem za MJ vč. DPH (Kč)	Cena celkem bez DPH (Kč)	Celkem DPH (Kč)	Cena celkem vč. DPH (Kč)
1/ Terč č. 18 Pepper Popper	ks	80					
2/ Terč č. 19 Pepper Popper	ks	80					
3/ Terč č. 20 Mini Popper	ks	80					
4/ Terč č. 21 Mini Cl. Popper	ks	80					
Cena celkem					1 335 680,00	280 492,80	1 616 172,80

(slovy: jeden milion šest set šestnáct tisíc sedm set dvacet dva korun českých 80/100 s DPH)

4.2 Jednotkové ceny jsou uvedeny v **čl. IV odst. 4.1** této dohody. V těchto cenách jsou již zahrnuty veškeré náklady spojené s plněním dohody.

V. Čas a místo plnění

5.1 Místem plnění je Vojenské zařízení 1534 Vojenský újezd Hradiště – část SST Žďár, 50.278748 N, 13.195511E

5.2 Zboží budou odebíráno postupně dílčím plněním podle výzev k poskytnutí plnění v termínech sjednaných s prodávajícím.

Prodávající ukončí prodej zboží nejpozději **do 30. 11. 2023**

Prodej zboží je ukončen poskytnutím všech objednaných výzev řádně, včas a bez vad, na základě dodacího listu po provedení dílčího plnění.

5.3 V případě nedodržení termínu uvedeného ve výzvě zaplatí prodávající kupujícímu smluvní pokutu podle **bodů 1. článku X.** dohody.

VI. Dodací podmínky

6.1 Smluvní strany se dohodly, že odpovědnou osobou kupujícího za předkládání výzev na dílčí plnění nákupu prodávajícímu, za podmínek uvedených v dohodě je zástupce kupujícího, který je současně pověřen k převzetí poskytnutého dílčího plnění a k podpisu dodacího listu.

- 6.2 Prodávající je povinen poskytovat dílčí plnění podle jednotlivých očíslovaných výzev v termínu a v místě sjednaném a uvedeném na výzvě podle vzoru uvedeného v příloze č. 2 dohody.
- 6.3 Poskytováním dílčího plnění podle **bodu 3.1 písm. a) čl. III.** dohody se rozumí nákup terčů Popper k zabezpečení cvičení střelecké přípravy dle Vševojsk 4-2 jednotek AČR u Vojenského zařízení 1534 Vojenský újezd Hradiště. Dílčí plnění bude poskytováno v rozsahu a termínu stanoveném zástupcem kupujícího, a to vždy na základě výzvy.
- 6.4 Jestliže při převímce poskytnutého dílčího plnění budou zjištěny nedostatky a skutečnosti, které jsou v rozporu se smluvními podmínkami, nebude dílčí plnění převzato. Zástupce prodávajícího není povinen převzít dílčí plnění, které vykazuje nedostatky nebo odporuje dohodě. O převzetí, případně nepřevzetí dílčího plnění sepíše a podepíše zástupci prodávajícího a kupujícího dodací list. V případě nepřevzetí dílčího plnění se do dodacího listu uvedou důvody nepřevzetí. Nepřevzetí dílčího plnění oznámí zástupce kupujícího neprodleně kupujícímu. Převímka dílčího plnění bude provedena po odstranění nedostatků uvedených v dodacím listě. Vznikne-li tímto kupujícímu škoda, prodávající je povinen ji uhradit.

VII. Platební a fakturační podmínky

- 7.1 Smluvní strany se dohodly, že cena za dílčí plnění bude uhrazena v české měně (Kč) způsobem uvedeným v následujících bodech čl. VIII. dohody.
- 7.2 Prodávající po vzniku práva fakturovat, tj. okamžikem podpisu dodacího listu po předání dílčího plnění, bezodkladně vystaví a doporučeně odešle kupujícímu daňový doklad (dále jen „**faktura**“) ve dvojnásobném vyhotovení s následujícími přílohami k faktuře:
- „Výzva k poskytnutí plnění“ podle bodu 2 čl. III. dohody;
 - dodací list.
- 7.3 Faktura musí obsahovat všechny náležitosti řádného daňového dokladu podle platné právní úpravy, zejména podle zákona č. 235/2004 Sb., *o dani z přidané hodnoty, ve znění pozdějších předpisů* a podle § 435 OZ. Dále musí faktura obsahovat tyto údaje:
- a) číslo dohody, podle které se uskutečňuje plnění;
 - b) název útvaru, který je převímajícím;
 - c) označení dokladu jako „**Daňový doklad - faktura**“ s uvedením evidenčního čísla;
 - d) obchodní firmu nebo jméno a příjmení, popřípadě název, dodatek ke jménu a příjmení nebo názvu, sídlo a místo podnikání prodávajícího s uvedením IČO a DIČ;
 - e) název a sídlo kupujícího s uvedením IČO a DIČ;
 - f) číslo dohody, podle které se uskutečňuje plnění;
 - g) rozsah a předmět plnění;
 - h) datum uskutečnění plnění, datum vystavení a datum splatnosti faktury;
 - ch) název převímajícího podle dohody;
 - i) jednotkovou cenu v Kč bez DPH a včetně DPH (tj. cenu za měrnou jednotku, např. ks, spr, pár, kg, litry apod.) a dále slevu, pokud není obsažena v jednotkové ceně;
 - j) základ daně v korunách a haléřích za dodávku;
 - k) základní nebo sníženou sazbu daně v % nebo sdělení, že se jedná o plnění osvobozené od daně a odkaz na příslušné ustanovení zákona č. 235/2004 Sb.;
 - l) výši daně uvedenou v korunách a haléřích, popřípadě zaokrouhlenou na desítky haléřů nahoru;
 - m) kupní cenu celkem za dodávku v Kč včetně DPH;
 - n) označení peněžního ústavu a čísla účtu prodávajícího, na který má být poukázána platba;
 - o) počet příloh a razítko s podpisem odpovědné osoby prodávajícího za vystavení faktury;

p) údaj o zápisu prodávajícího v obchodním rejstříku včetně spisové značky, není-li v něm zapsán údaj o zápisu z jiné evidence.

7.4 K faktuře musí být připojen:

- a) originál přejímacího dokladu;
- b) označení názvu dokladu s uvedením jeho evidenčního čísla;
- c) obchodní firmu nebo jméno a příjmení, popřípadě název, dodatek ke jménu a příjmení nebo názvu, sídlo a místo podnikání prodávajícího s uvedením IČ a DIČ;
- d) název a sídlo kupujícího s uvedením IČ a DIČ;
- e) číslo dohody, podle které se uskutečňuje plnění;
- f) předmět plnění označený v souladu s dohodou a množství dodaných měrných jednotek;
- g) jméno odpovědné osoby prodávajícího, razítko a podpis této odpovědné osoby;
- h) jméno odpovědné osoby přejímajícího, razítko, datum převzetí a podpis této odpovědné osoby;
- ch) kupní cenu za měrnou jednotku položky zboží v Kč bez DPH;
- i) kupní cenu celkem za dodávku zboží v Kč bez DPH.

7.5 Faktura bude kupujícímu doručena na adresu: **Vojenské zařízení 1534**

Vojenský újezd Hradiště

364 71 Bochov

s uvedením kupujícího:

Kupující (uveďte celou adresu v rámečku): Česká republika-Ministerstvo obrany Tychonova 1 160 01 Praha 6 IČ: 60162694, DIČ:CZ60162694	Konečný příjemce: Vojenské zařízení 1534 Vojenský újezd Hradiště 364 71 Bochov
---	--

7.6 Kupující neposkytuje zálohové platby.

7.7 Splatnost faktury je **30 dnů** ode dne jejího doručení kupujícímu, není-li dále stanoveno jinak.

7.8 Faktura se považuje za uhrazenou okamžikem odepsání fakturované částky z účtu kupujícího a jejím směřováním na účet prodávajícího.

7.9 Kupující je oprávněn fakturu vrátit před uplynutím její splatnosti, neobsahuje-li některý údaj nebo doklad uvedený v dohodě nebo má jiné závady v obsahu nebo nedostatečný počet výtisků. Při vrácení faktury kupující uvede důvod jejího vrácení a v případě oprávněného vrácení prodávající vystaví novou fakturu. Oprávněným vrácením faktury přestává běžet původní lhůta splatnosti a běží znovu ode dne doručení nové faktury kupujícímu. Proávající je povinen novou fakturu doručit kupujícímu **do 10 dnů** ode dne doručení oprávněně vrácené faktury prodávajícímu.

7.10 Budou-li u prodávajícího shledány důvody k naplnění institutu ručení příjemce zdanitelného plnění podle § 109 zákona č. 235/2004 Sb., bude kupující při zasílání úplaty vždy postupovat zvláštním způsobem zajištění daně podle § 109a tohoto zákona. Smluvní strany berou na vědomí a souhlasí, že takovém případě bude platba dodavateli za předmět smlouvy snížena o daň z přidané hodnoty, která bude odvedena Ministerstvem obrany na účet správce daně místně příslušného dodavateli. Dodavatel obdrží úhradu za předmět smlouvy ve výši částky odpovídající základu daně a nebude nárokovat úhradu ve výši daně z přidané hodnoty odvedené na účet jemu místně příslušnému správci daně.

VIII. Přechod vlastnictví a odpovědnost za škodu

8.1 Kupující nabývá vlastnické právo ke zboží okamžikem převzetí zboží a současně podpisem přejímacího dokladu.

8.2 Nebezpečí škody na zboží přechází na kupujícího současně s nabytím vlastnického práva.

IX. Záruka za jakost, vady zboží a reklamace

- 9.1** Prodávající přejímá záruku za jakost zboží ve smyslu ustanovení § 2113 OZ po dobu **24 měsíců**. Záruční doba neběží po dobu, po kterou kupující nemůže užívat zboží pro jeho reklamované vady. Smluvní strany se výslovně dohodly, že vyskytne-li se v průběhu záruční doby skrytá vada zboží, má se za to, že touto vadou zboží trpělo již v době předání.
- 9.2** Práva z vadného plnění se řídí ustanoveními § 2099 a násl. OZ.
- 9.3** Reklamace se uplatňují písemně.
- 9.4** Prodávající je povinen se k reklamaci vyjádřit **do 5 dnů** ode dne jejího obdržení.
- 9.5** Prodávající je povinen reklamaci vyřídit **do 20 dnů** ode dne obdržení oprávněné reklamace.
- 9.6** O způsobu vyřízení reklamované vady bude sepsán protokol.

X. Smluvní pokuty a úrok z prodlení

- 10.1** Prodávající zaplatí kupujícímu, v případě nedodržení termínu dílčího plnění na potvrzené výzvě kupujícímu smluvní pokutu ve **výši 600,00 Kč** za každý započatý den prodlení, a to až do úplného splnění závazku nebo do zániku smluvního vztahu. Tím není dotčen **čl. XII.** dohody. Právo fakturace smluvní pokuty vzniká prvním dnem prodlení s plněním povinnosti specifikované v tomto článku.
- 10.2** V případě nedodržení sjednaného termínu odstranění reklamované vady dílčího plnění zjištěné v záruční době prodávající zaplatí kupujícímu smluvní pokutu ve výši **600,00 Kč** za každý započatý den, a to až do podpisu protokolu o odstranění vady. Tím nejsou dotčena ustanovení **čl. XII.** dohody. Právo fakturace smluvní pokuty vzniká prvním dnem prodlení s plněním povinnosti specifikované v tomto článku.
- 10.3** V případě prodlení kupujícího s úhradou faktury zaplatí kupující prodávajícímu úrok z prodlení ve výši stanovené nařízením vlády č. 351/2013 Sb., *kterým se určuje výše úroků z prodlení a nákladů spojených s uplatněním pohledávky, určuje odměna likvidátora, likvidačního správce a člena orgánu právnické osoby jmenovaného soudem a upravují některé otázky Obchodního věstníku a veřejných rejstříků právnických a fyzických osob* (dále jen „**NV 351/2013 Sb.**“) podle ustanovení § 1970 OZ.
- 10.4** Smluvní pokuty a úroky z prodlení jsou splatné **do 30 dnů** ode dne doručení vyúčtování.
- 10.5** Smluvní pokuty a úrok z prodlení hradí povinná smluvní strana bez ohledu na to, zda a v jaké výši vznikla druhé smluvní straně v této souvislosti škoda. Náhrada škody je vymahatelná samostatně vedle smluvních pokut a úroku z prodlení v plné výši.
- 10.6** V souladu s NV č.351/2013 Sb. je prodávající povinen uhradit kupujícímu částku **1 200,- Kč** na náhrady spojené s vymáháním pohledávky kupujícího.

XI. Zvláštní ujednání

- 11.1** Vztahy mezi smluvními stranami se řídí právním řádem České republiky.
- 11.2** Ve smluvně výslovně neupravených otázkách se tento závazkový vztah řídí ustanoveními OZ.
- 11.3** Prodávající prohlašuje, že odevzdané zboží není zatíženo žádnými právy třetích osob. Prodávající odpovídá za případné porušení práv z průmyslového nebo jiného duševního vlastnictví třetích osob.
- 11.4** Smluvní strany se dohodly, že si bezodkladně sdělí skutečnosti, které se týkají změn některého ze základních identifikačních údajů, včetně právního nástupnictví.
- 11.5** Jednacím jazykem při jakémkoli ústním jednání či písemném styku, souvisejícím s plněním této dohody, je český jazyk.
- 11.6** Prodávající není oprávněn v průběhu plnění svého závazku podle této dohody a ani po jeho splnění bez písemného souhlasu kupujícího poskytovat jakékoli informace,

- se kterými se seznámil v souvislosti s plněním svého závazku a podkladovými materiály v listinné či elektronické podobě, které mu byly poskytnuty v souvislosti s plněním závazku podle této dohody, třetím osobám (mimo subdodavatele). Poskytnuté informace jsou ve smyslu § 1730 OZ důvěrné.
- 11.7** Prodávající podpisem dohody uděluje podle zákona č. 101/2000 Sb., *o ochraně osobních údajů, ve znění pozdějších předpisů*, souhlas kupujícímu, jako správci údajů, se zpracováním jeho osobních a dalších údajů v dohodě uvedených pro účely naplnění práv a povinností vyplývajících z této dohody, a to po dobu její platnosti a dobu stanovenou pro archivaci.
- 11.8** Prodávající souhlasí s uveřejněním údajů v této dohodě s výjimkou ustanovení, která obsahují utajované informace a obchodní tajemství.
- 11.9** Prodávající není oprávněn zcela ani zčásti postoupit na třetí osobu žádné ze svých práv, ani žádný ze svých závazků plynoucích z této dohody a ani tuto dohodu jako celek.
- 11.10** Veškerá komunikace mezi smluvními stranami týkající se této dohody musí být učiněna v písemné formě, není-li v textu dohody uvedeno výslovně jinak, a musí být doručena osobně nebo prostřednictvím doporučené poštovní zásilky na adresy uvedené v záhlaví této dohody. V případě doručení jakékoli písemnosti telefaxem nebo e-mailem musí být originál dokumentu v listinné podobě doručen adresátovi osobně nebo prostřednictvím doporučené poštovní zásilky.
- 11.11** Smluvní strany sjednávají pravidla pro doručování vzájemných písemností tak, že písemnost se v případě pochybností či nedoručitelnosti považuje za doručenu nejpozději **třetím pracovním dnem** po jejím odeslání na adresu uvedenou v záhlaví této dohody, nedoručí-li druhá strana písemné oznámení o změně adresy, a to bez ohledu na to, zda se adresát na této adrese zdržuje a zásilku vyzvedne.
- 11.12** Prodávající bere na vědomí, že místem plnění jsou objekty důležité pro obranu státu ve smyslu § 29 zákona č. 222/1999 Sb., *o zajišťování obrany ČR, ve znění pozdějších předpisů*. Prodávající se zavazuje dodržovat veškerá interní nařízení upravující vstup do těchto objektů, která byla v této souvislosti vydána statutárním orgánem, do jehož působnosti tyto objekty důležité pro obranu státu náleží.
- 11.13** K zabezpečení vstupu do místa plnění je prodávající povinen **do 5 dnů** po podpisu dohody dodat kupujícímu seznam pracovníků, kteří se budou podílet na plnění předmětu dohody (jména, příjmení, čísla občanského průkazu a seznam vozidel s uvedením typu a jejich RZ).
- 11.14** Smluvní strany berou na vědomí, že druhá smluvní strana zpracovává její osobní údaje v rozsahu osobních údajů uvedených v této smlouvě za účelem uzavření a splnění smlouvy, zajištění komunikace smluvních stran při plnění smlouvy a za účelem případného uplatnění nároků z této smlouvy ve smyslu ustanovení čl. 6 odst. a), b) c) Nařízení EU 2016/679 o ochraně fyzických osob v souvislosti se zpracováním osobních údajů a o volném pohybu těchto údajů a o zrušení směrnice 95/46/ES (dále jen „Nařízení EU 2016/679“).
- 11.15** Osobní údaje budou zpracovávány způsobem, který zaručí náležitou bezpečnost a důvěrnost těchto údajů, mimo jiné za účelem zabránění neoprávněnému přístupu k osobním údajům a k zařízení používanému k jejich zpracování nebo jejich neoprávněnému použití. Smluvní strany učiní veškerá opatření, aby nedošlo ke zneužití osobních údajů ve smyslu Nařízení EU 2016/679.
- 11.16** Smluvní strany berou na vědomí, že povinnost zachovávat mlčenlivost o osobních údajích a o bezpečnostních opatřeních, jejichž zveřejnění by ohrozilo zabezpečení ochrany osobních údajů, trvá i po splnění závazku vyplývajícího z této smlouvy.
- 11.17** Povinnost mlčenlivosti a závazek k ochraně informací dle čl. 3 se nevztahuje na informace, u kterých povinnost jejich zpřístupnění ukládá právní předpis zejména zákon č. 340/2015 Sb., zákon o registru smluv, zákon č. 563/1991 Sb., zákon o účetnictví a zákon č. 320/2001 Sb., zákon o finanční kontrole.

XII. Zánik závazků

- 12.1** Smluvní strany se dohodly, že závazek ze smluvního vztahu zaniká v těchto případech:
- a) splněním všech závazků řádně a včas, **viz čl. V. bod 5.2 nejpozději do 30. 11 2023;**
 - b) dohodou smluvních stran při vzájemném vyrovnání účelně vynaložených a prokazatelně doložených nákladů ke dni zániku dohody;
 - c) jednostranným odstoupením od dohody pro její podstatné porušení;
 - d) jednostranným odstoupením od dohody kupujícím v případě, že prodávající uvedl v nabídce informace nebo doklady, které neodpovídají skutečnosti a měly nebo mohly mít vliv na výsledek zadávacího řízení nebo porušil čl. XI.;
 - e) jednostranným odstoupením kupujícího od dohody, v případě, že bude vůči majetku prodávajícího vyhlášeno insolvenční řízení, v němž bude vydáno rozhodnutí o úpadku nebo byl-li vůči prodávajícímu insolvenční návrh zamítnut pro nedostatek majetku k úhradě nákladů insolvenčního řízení.
- 12.2** Smluvní strany se dohodly, že podstatným porušením dohody ze strany prodávajícího ve smyslu § 2002 odst. 1 OZ, se rozumí vědomé:
- a) prodlení s odevzdáním zboží o více než **10 dní;**
 - b) nedodržení sjednaného množství, jakosti nebo druhu zboží;
 - c) nedodržení ujednání o záruce za jakost zboží;
 - d) neodstranění vad zboží v záruce ve sjednané době.

XIII. Závěrečná ustanovení

- 13.1** Dohoda je vyhotovena ve 2 výtiscích o 12 listech včetně příloh č. 1 a 2, z nichž každý má platnost originálu. Proávající obdrží jeden výtisk. Jeden výtisk je pro potřebu kupujícího.
- 13.2** Dohoda může být měněna či doplňována vzájemně odsouhlasenými a podepsanými písemnými a v zestupně očíslovanými dodatky, které se stávají její nedílnou součástí. Jiné zápisy, protokoly apod. se za změnu Dohody nepovažují. Dodatky schvalují statutární orgány smluvních stran, jinak jsou neplatné.
- 13.3.** Kontaktní osoba je oprávněna jednat za kupujícího a činit pouze úkony uvedené v dohodě. Kontaktní osoba není oprávněna zejména rozhodnout nebo s prodávajícím dohodnout způsob vypořádání nároků z vad plnění. Úkony učiněné kontaktní osobou nad vymezený rámec nezavazují kupujícího.
- 13.4** Je-li nebo stane-li se některé ustanovení dohody neplatné či neúčinné, nedotýká se to ostatních ustanovení, která zůstávají platná a účinná. Smluvní strany se v tomto případě zavazují dohodou nahradit ustanovení neplatné či neúčinné novým ustanovením platným či účinným, které nejlépe odpovídá původně zamýšlenému účelu ustanovení neplatného či neúčinného.
- 13.5** Smluvní strany prohlašují, že jim nejsou známy žádné skutečnosti, které by uzavření dohody vylučovaly a berou na vědomí, že v plném rozsahu nesou veškeré právní důsledky plynoucí z vědomě jimi udaných nepravdivých údajů. Na důkaz svého souhlasu s obsahem dohody připojují pod ní své podpisy.
- 13.6** Rámcová dohoda nabývá účinnosti dnem jejího zveřejnění v registru smluv dle zákona č. 340/2015 Sb. o registru smluv, ve znění pozdějších předpisů.

V Dolní Roveň dne

2022

Ve Vojenském újezdu Hradiště dne

2022



podpis a otisk razítka prodávajícího

Digitálně podepsal

Libor Bis

Datum: 2022.07.21

11:11:10 +02'00'

podpis a otisk razítka kupujícího

7

Libor Bis

Padací kovové terče POPPER

Terč Popper ve tvaru a rozměrech uvedených v příloze č. 1. Vyrobený z kalené oceli o tvrdosti minimálně Brinell HB 500, tloušťka 12 mm, vyrobený z jednoho kusu, nesvařovaný, oděruvzdorný v zelené barvě. Podstavec může být v zelené nebo černé barvě. Terč bude mít ve spodní části na každé straně čepy průměru 18 mm pro uchycení k podstavci, celková délka čepů je 300 mm, na podstavci budou oka pro uchycení terčů vzdálené od sebe 235 mm. Provedení umožňuje vyjmutí terče z podstavce (dle obrázku č. 1 v příloze č.1). Terč musí v podstavci stát ve svislé poloze a padat po zásahu krátké i dlouhé zbraně. Terč musí být vyroben s možností aretace a tím vytvoření nepadajícího terče. Přípravek na aretaci je vyroben z kulatin průměr 16 mm (dle obrázku č. 2 a 3 v příloze č. 1). Pro regulaci úhlu náklonu terče dopředu a vzad bude šroub. Podstavec vyrobít s jedním krytem navařený z čela (způsob provedení dle obrázku č. 4 a 5 v příloze č. 1). Ve spodní části terče kolmo na terč přišroubovat kryt 10cm od paty terče o celkové šířce terče a hloubce 6cm, proti odraženým střepinám od terče. Kryt zabráni rozbití podstavce střepinami (dle obrázku č. 6 a 7 v příloze č. 1). Kryty bude vyrobeny z kalené oceli o tvrdosti minimálně Brinell HB 500, tloušťka 10 mm. Podstavec vyrobít z nutností řádné stability a nemožnosti převrácení celého terče do všech stran. Podstavec doplnit o tři kované kotvící kolíky průměr min. 18 mm a 100 mm délky, které jsou pevně spojené se základnou pro upevnění do země (rozměry základny dle obrázku č. 8 v příloze č. 1).

Základna je stejná pro všechny velikosti terčů z důvodu možnosti záměny jednotlivých terčů a podstavců.

Požadujeme toto konkrétní provedení podstavce a terče z důvodu kompatibility se stávajícím řešením, které současně používáme.

Váha samotné základny max 12kg.

Specifikaci zpracoval: rtm. Miloš Vetrák a nrtm. Ladislav Kubeček.

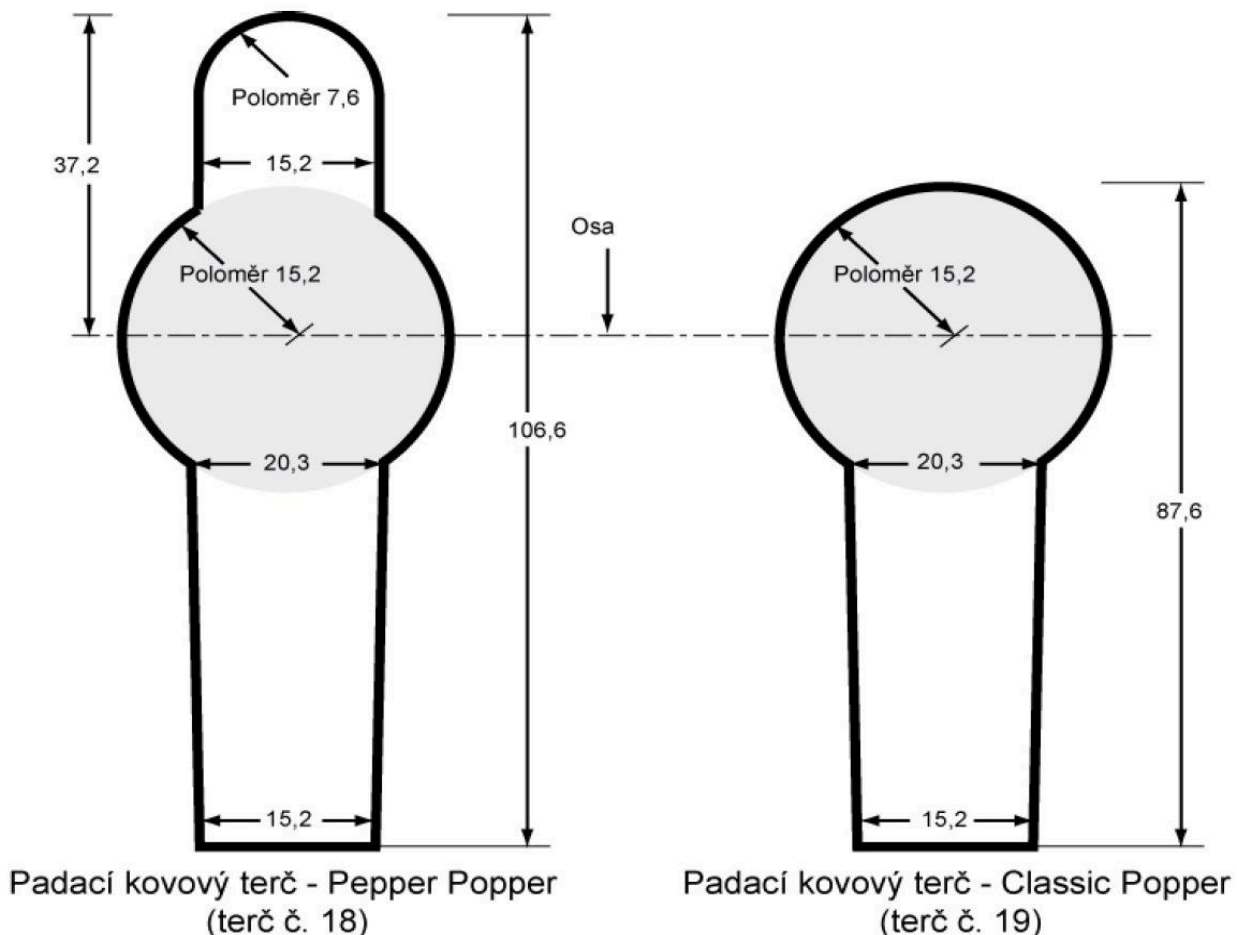

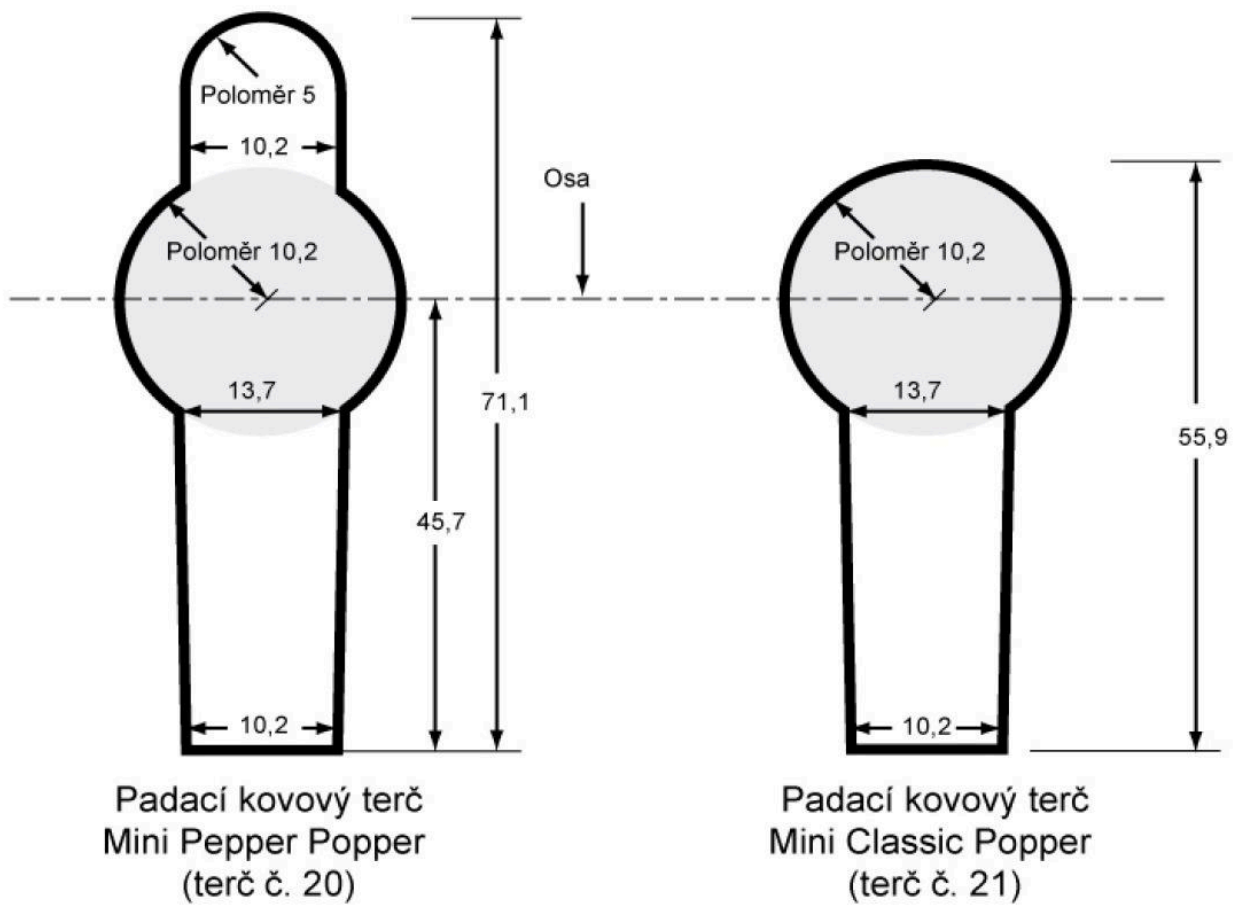

obr. č. 1 - Popper celkový pohled

obr. č. 2 - Aretace terče



obr. č. 3 - Aretace terče



obr. č. 4 – Kryt na podstavci



obr. č. 5 – Kryt na podstavci



obr. č. 6 – Kryt proti střepinám



obr. č. 7 – Kryt proti střepinám



obr. č 8 – Rozměry podstavce

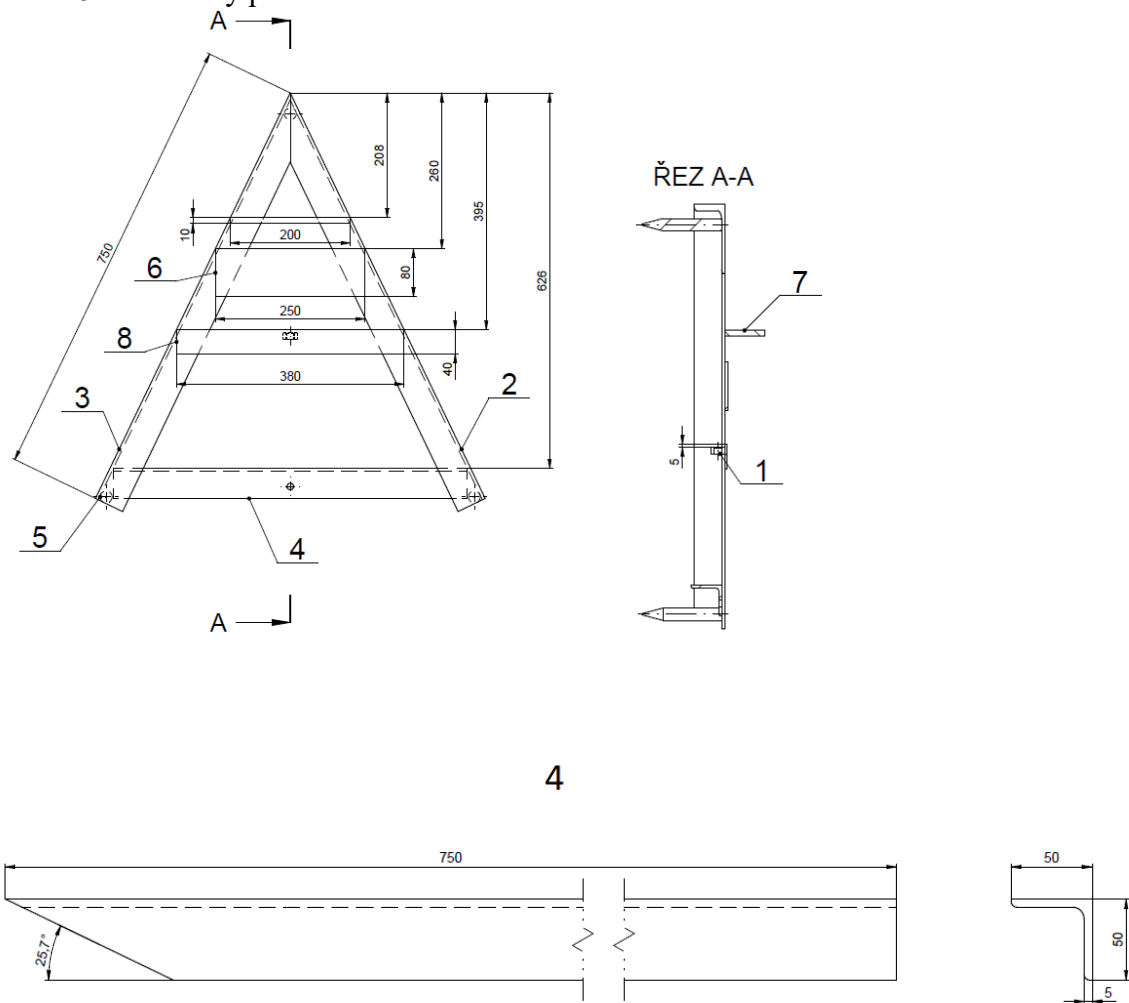

4

VÝZVA K POSKYTNUTÍ PLNĚNÍ

č. 2220520XX

Smluvní strany:**ČESKÁ REPUBLIKA - MINISTERSTVO OBRANY**

se sídlem Tychonova 1, 160 01 Praha 6

jejímž jménem jedná náčelník VZ 1534 Vojenský újezd Hradiště mjr. Ing. Ladislav Richter

se sídlem: Vojenský újezd Hradiště, 364 71 Bochov

Identifikační číslo: 60162694

Bankovní spojení: ČNB Praha, pobočka Praha, Na příkopě 28, Praha 1

Číslo účtu: 404881/0710

jako **KUPUJÍCÍ** (dále jen „**kupující**“) na straně jedné

a

Obchodní firma:*zapsaná v obchodním rejstříku vedeném u, oddíl, vložka***Sídlo:****IČO:****DIČ:** CZ**Zastoupená:****Bankovní spojení:****Číslo účtu:**(dále jen „**prodávající**“)jako **PRODÁVAJÍCÍ** (dále jen „**prodávající**“) na straně druhé

na základě rámcové dohody č. 22105001910 ze dne xx.xx 2022 realizují dílčí plnění podle této dohody výzvou k dílčímu plnění v rozsahu:

<i>Specifikace dílčího plnění:</i>	
<i>Den zahájení dílčího plnění:</i>	den / měsíc / rok
<i>Den ukončení dílčího plnění:</i>	den / měsíc / rok

Za kupujícího:	<i>Jméno, příjmení (hůlkovým písmem) datum a podpis</i>	<i>Telefonické a faxové spojení:</i>
		Xxx xxx xxx

Za prodávajícího:	<i>Jméno, příjmení (hůlkovým písmem) datum a podpis</i>	<i>Telefonické a faxové spojení:</i>
		Xxx xxx xxx