



Dodatek č. 1 k Dohodě o bezhotovostní úhradě cen poštovních služeb
Číslo 982407-0317/2014

Dodatek č. 1 k Dohodě o bezhotovostní úhradě cen poštovních služeb Číslo 982407-0317/2014

Česká pošta, s.p.

se sídlem:	Politických vězňů 909/4, 225 99 Praha 1
IČO:	47114983
DIČ:	CZ47114983
zastoupen:	Ing. Libor Pízák, obchodní ředitel regionu, Obchod SČ
zapsán v obchodním rejstříku	Městského soudu v Praze, oddíl A, vložka 7565
bankovní spojení:	Československá obchodní banka, a. s.
číslo účtu:	134204869/0300
korespondenční adresa:	Jateční 436/77, 401 01 Ústí nad Labem
BIC/SWIFT:	CEKOCZPP
IBAN:	CZ03 0300 0000 0001 3420 4869
dále jen "ČP"	

a

se sídlem/místem podnikání:
IČO:
DIČ:
zastoupen:
zapsán/a v obchodním rejstříku:
bankovní spojení:
číslo účtu:
korespondenční adresa:

přidělené ID CČK složky:
dále jen "Uživatel"

1. Ujednání

- 1.1. Strany se dohodly na změně obsahu Dohody o bezhotovostní úhradě cen poštovních služeb, č. 982407-0317/2014 ze dne 3. 4. 2014 ve znění pozdějších Dodatků (dále jen "Dohoda"), a to následujícím způsobem:



Dodatek č. 1 k Dohodě o bezhotovostní úhradě cen poštovních služeb

Číslo 982407-0317/2014

- 1.2. Strany Dohody se dohodly na úplném nahrazení Přílohy č. 2 - Vzory adresních stran zásilek, která je přílohou tohoto Dodatku.

2. Závěrečná ustanovení

- 2.1. Ostatní ujednání Dohody se nemění a zůstávají nadále v platnosti.
- 2.2. Dodatek č. 1 je platný a účinný dnem jeho podpisu oběma stranami Dohody.
- 2.3. Dodatek č. 1 je sepsán ve dvou vyhotoveních s platností originálu, z nichž každá ze stran obdrží po jednom výtisku.
- 2.4. Nedílnou součástí tohoto Dodatku je následující příloha:
Příloha č. 2 - Vzory adresních stran zásilek

V Ústí nad Labem dne 20. 10. 2014

Za ČP:

Ing. Libor Plzák

obchodní ředitel regionu, Obchod SČ



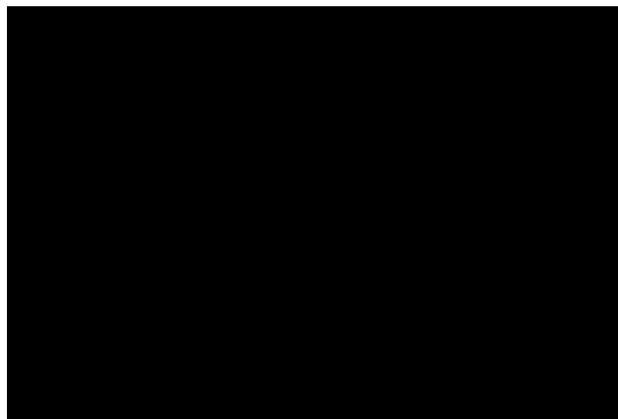

Česká pošta, s.p.
Politických vězňů 909/4
225 99 Praha 1 277
IČ: 47114983 DIČ: CZ47114983







Příloha č. 2 – Vzory adresních stran zásilek

- vnitrostátní nezapsané zásilky

Varianta A





OKNOPLAST a.s. Nám. Svobody 45 460 15 Liberec 15	<table border="1"><tr><td data-bbox="922 609 1008 674"> Česká pošta</td><td data-bbox="1034 622 1088 660">OLZ</td><td data-bbox="1152 622 1289 654">číslo dohody BÚC</td></tr></table>	 Česká pošta	OLZ	číslo dohody BÚC
 Česká pošta	OLZ	číslo dohody BÚC		
Jan Novák Slezská 26 120 00 Praha 2				

Varianta B





OKNOPLAST a.s. Nám. Svobody 45 460 15 Liberec 15	<table border="1"><tr><td data-bbox="1008 1361 1088 1426"> Česká pošta</td><td data-bbox="1152 1384 1289 1415">číslo dohody BÚC</td></tr></table>	 Česká pošta	číslo dohody BÚC
 Česká pošta	číslo dohody BÚC		
Jan Novák Slezská 26 120 00 Praha 2			

- vnitrostátní zapsané zásilky

Varianta A



OKNOPLAST a.s. Nám. Svobody 45 460 15 Liberec 15	 R	číslo dohody BÜC
 460 15 Liberec  RR 63240283 2 CZ		
	Jan Novák Slezská 26 120 00 Praha 2	

Varianta B



OKNOPLAST a.s. Nám. Svobody 45 460 15 Liberec 15	 číslo dohody BÜC	
 460 15 Liberec  RR 63240283 2 CZ		
	Jan Novák Slezská 26 120 00 Praha 2	

- nezapsané zásilky do zahraničí

Varianta A







OKNOPLAST a.s. Nám. Svobody 45 460 15 Liberec 15	 Česká pošta	ZO	P.P. číslo dohody BÚC CZECH REPUBLIC
Herr Erich Müller Goethestr 13 22767 Hamburg B.R.D.			

Varianta B







OKNOPLAST a.s. Nám. Svobody 45 460 15 Liberec 15	 Česká pošta	P.P. číslo dohody BÚC CZECH REPUBLIC	
Herr Erich Müller Goethestr 13 22767 Hamburg B.R.D.			

- zapsané zásilky do zahraničí

Varianta A

OKNOPLAST a.s. Nám. Svobody 45 460 15 Liberec 15	<table border="1"><tr><td data-bbox="919 477 1007 544"> Česká pošta</td><td data-bbox="1015 477 1094 544">ZR</td><td data-bbox="1102 477 1326 544">P.P. číslo dohody BÚC CZECH REPUBLIC</td></tr></table>	 Česká pošta	ZR	P.P. číslo dohody BÚC CZECH REPUBLIC
 Česká pošta	ZR	P.P. číslo dohody BÚC CZECH REPUBLIC		
 460 15 Liberec  RR 63240283 2 CZ	Herr Erich Müller Goethestr 13 22767 Hamburg B.R.D.			

Varianta B

OKNOPLAST a.s. Nám. Svobody 45 460 15 Liberec 15	<table border="1"><tr><td data-bbox="999 1254 1086 1321"> Česká pošta</td><td data-bbox="1094 1254 1326 1321">P.P. číslo dohody BÚC CZECH REPUBLIC</td></tr></table>	 Česká pošta	P.P. číslo dohody BÚC CZECH REPUBLIC
 Česká pošta	P.P. číslo dohody BÚC CZECH REPUBLIC		
 460 15 Liberec  RR 63240283 2 CZ	Herr Erich Müller Goethestr 13 22767 Hamburg B.R.D.		

Tabulka 1: zkratky produktů a možné varianty označení pro jednotlivé zásilky.

Služba	Označení	Varianta A	Varianta B
Obyčejné psaní	OLZ	Ano	Ano
Doporučené psaní	R	Ano	Ano
Obyčejná slepecká zásilka	OSZ	Ano	
Doporučená slepecká zásilka	RS	Ano	Ano
Cenné psaní	CP	Ano	Ano
Firemní psaní	FP	Ano	
Firemní psaní - doporučeně	FR	Ano	
Obchodní psaní	OP	Ano	
Tisková zásilka	TZ	Ano	
Obyčejná zásilka do zahraničí	ZO	Ano	Ano
Doporučená zásilka do zahraničí	ZR	Ano	Ano
Obyčejná slepecká zásilka do zahraničí	ZOS	Ano	
Doporučená slepecká zásilka do zahraničí	ZRS	Ano	Ano
Cenné psaní do zahraničí	ZCP	Ano	Ano
Obchodní psaní do zahraničí	ZOP	Ano	
Mezinárodní tiskovinový pytel obyčejný	ZTO	Ano	
Mezinárodní tiskovinový pytel doporučený	ZTR	Ano	
Obyčejný balík	O	Ano	Ano
Doporučený balíček	DB	Ano	Ano

Specifikace potisku

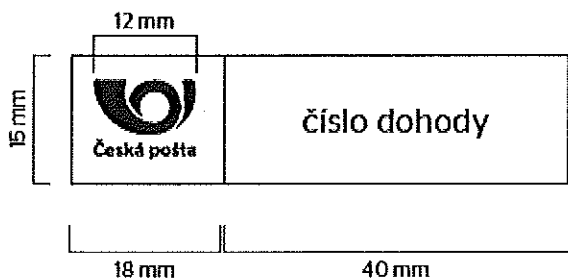
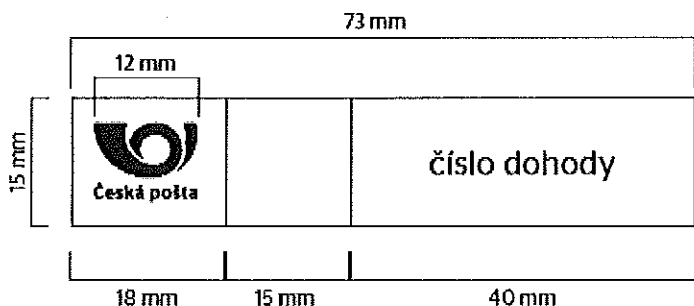
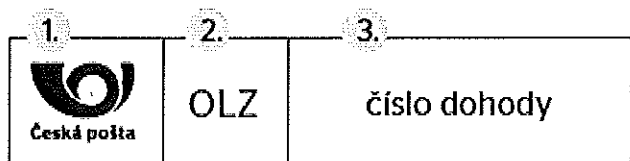

Prvky označení

1. Pole pro logo ČP – výškové.
2. Pole pro produktovou zkratku zvoleného produktu.
3. Pole pro číslo dohody upravující způsob úhrady ceny a další informace dle zvoleného produktu.

Požadované rozměry

Rozměr rámečku 73 mm x 15 mm. Vzdálenost rámečku od okraje obálky je 5 mm. Logo České pošty je umístěno v levé části. Šířka loga 12 mm.

Barevnost potisku

Černá
Modrá - Pantone 280C (CMYK: 100/85/5/22)

Pro jiné barevné provedení nutná konzultace se zástupcem České pošty.

Font

Bezpatkový (např. Arial, Helvetica - vel. písma 11b)

Umístění rámečku na obálce: pravý horní roh

