

Nabídka

„PARKOUR PRO VŠECHNY – II. ETAPA“

Zadavatel:

Městská část Praha-Zličín

Tylovická 207/2

ZLIČÍN

155 21 PRAHA 517

Nabídku vypracoval:

ONYX wood spol. s r.o.

Žernovická 257, 383 01 Prachatice

IČ: 25178644/ DIČ: CZ25178644

TEL.: +420 388 311 401/ FAX: +420 388 311 402

e-mail: info@onyx-wood.com/ www.onyx-wood.com

Ing. Jan Bican, jednatel

ČSOB a.s. Prachatice, č. ú. 243836216/0300

Kontaktní osoba:

František Bican, obchodní manažer

Tel.: +420 777 294 930/ e-mail: fbican@onyx-wood.com

Vypracováno dne 11.4.2022

- 1) Návrh řešení
- 2) Kalkulace
- 3) Záruční a pozáruční servis
- 4) Představení společnosti
- 5) Filozofie nabídky

Návrh řešení:

Připravili jsme pro Vás nabídku parkour prvků dle Vašich požadavků. Jsme připraveni vypracovat i další varianty k Vaší spokojenosti.



PARKOUR S

220591 PARKOUR S

Size 10 m x 13 m

1	220520	SPIDER CAGE S
2	220510	GIBBONSWING S
3	220530	TIC-TAC CUBE S
4	220547	VAULT RAILS S
5	220590	INFO SIGN
6	220501	PRECISION BALL x 2
7	220540	PRECISION BAR x 3
8	220539	PRECISION BAR EXTRA

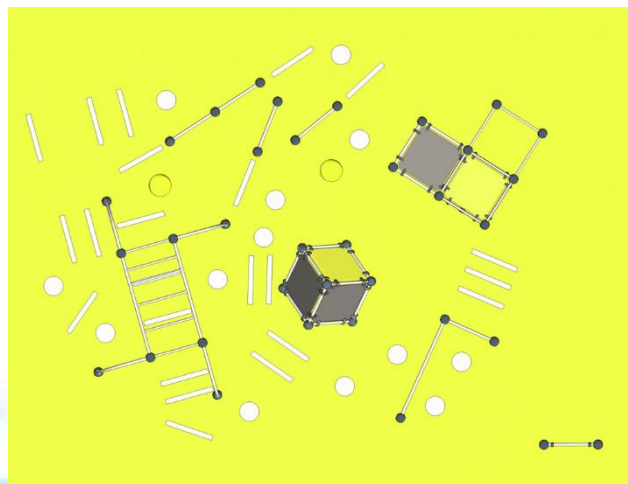

PŘEHLED PRVKŮ

I. ETAPA

6	PRECISION BALL (YELLOW) (220501) 1X
7	PRECISION BAR (220540) 1X
3	TIC-TAC CUBE S (220530) 1X
4	VAULT RAILS S (220547) 1X
5	INFO SIGN (220590) 1X

II. ETAPA

1	SPIDER CAGE S (220520) 1X
2	GIBBONSWING S (220510) 1X
6	PRECISION BALL (YELLOW) (220501) 1X
7	PRECISION BAR (220540) 2X
8	PRECISION BAR EXTRA PART (220539) 1X



SPIDER CAGE S

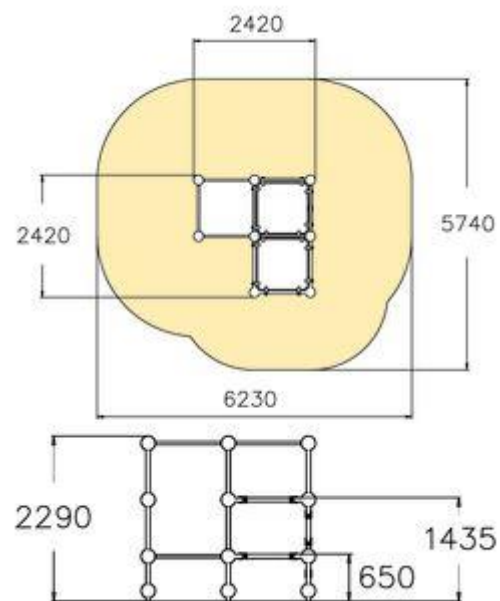
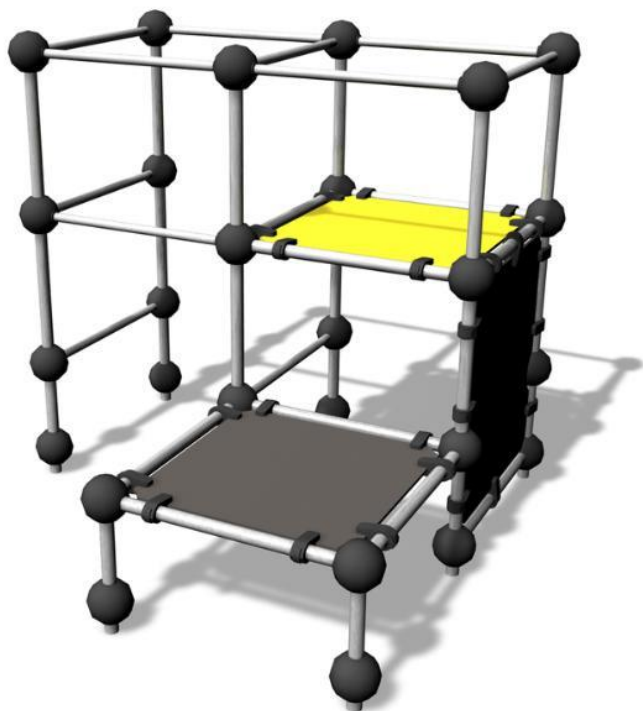

Informace o produktu

Název produktu:	SPIDER CAGE S
Zařazení produktu:	CLOXX
Číslo produktu:	220520
Věková skupina:	6+
Počet uživatelů:	7
Certifikováno dle:	ČSN EN 1176-1



Technické informace

Šířka:	2420 mm
Výška:	2290 mm
Délka:	2420 mm
Dopadová zóna:	30,4 m ²
Maximální výška pádu:	2210 mm
Min. prostor / délka:	6230 mm
Min. prostor / šířka:	5740 mm



GIBBONSWING S

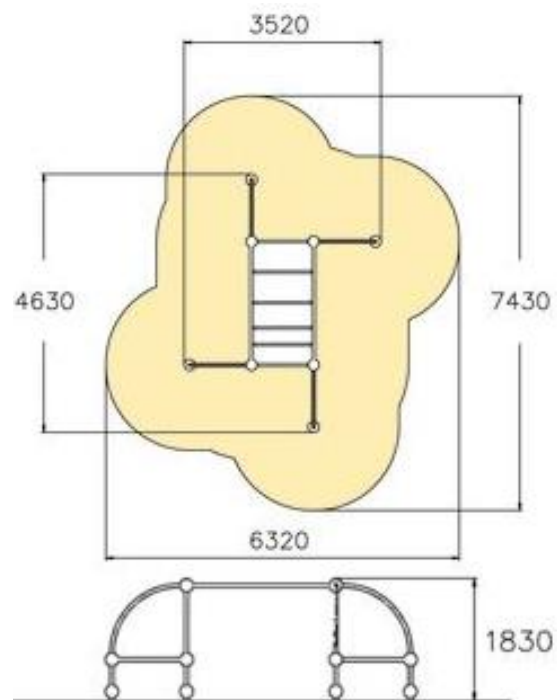
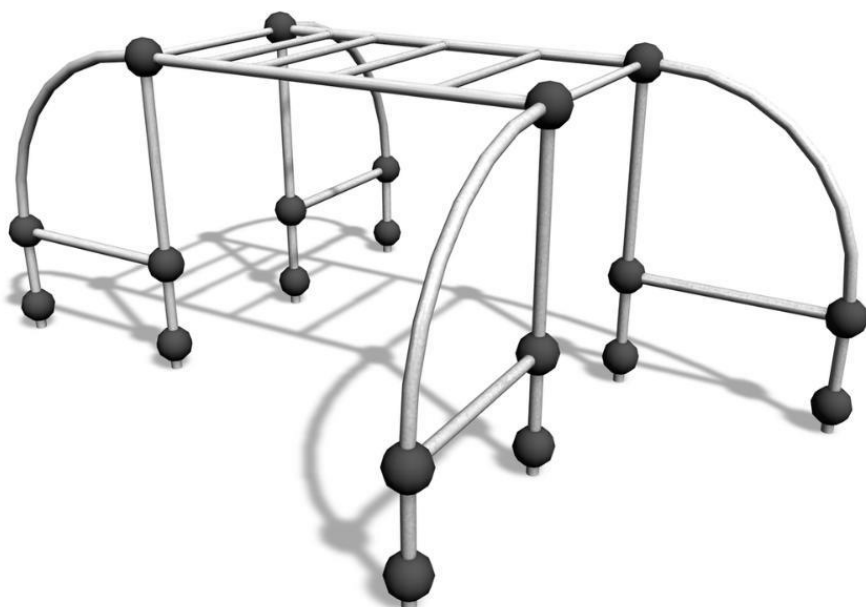

Informace o produktu

Název produktu:	GIBBONSWING S
Zařazení produktu:	CLOXX
Číslo produktu:	220510
Věková skupina:	6+
Počet uživatelů:	10
Certifikováno dle:	ČSN EN 1176-1

Technické informace

Šířka:	3520 mm
Výška:	1830 mm
Délka:	4630 mm
Dopadová zóna:	31,9 m ²
Maximální výška pádu:	1760 mm
Min. prostor / délka:	7430 mm
Min. prostor / šířka:	6320 mm



PRECISION BALL (YELLOW)

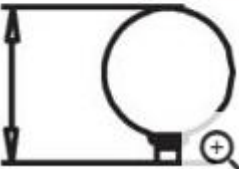

450 

540 

Informace o produktu

Název produktu:	PRECISION BALL
Zařazení produktu:	CLOXX
Číslo produktu:	220501
Věková skupina:	1+
Počet uživatelů:	1
Certifikováno ČSN EN 1176-1	

Technické informace

Šířka:	450 mm
Výška:	540 mm
Délka:	450 mm
Dopadová zóna:	9,3 m ²
Maximální výška pádu:	520 mm
Min. prostor / délka:	3450 mm
Min. prostor / šířka:	3450 mm



PRECISION BAR

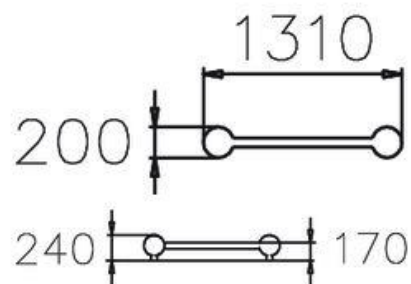

Informace o produktu

Název produktu:	PRECISION BAR
Zařazení produktu:	CLOXX
Číslo produktu:	220540
Věková skupina:	6+
Počet uživatelů:	2
Certifikováno ČSN EN 1176-1	

Technické informace

Šířka:	200 mm
Výška:	240 mm
Délka:	1310 mm
Dopadová zóna:	12 m ²
Maximální výška pádu:	170 mm
Min. prostor / délka:	4310 mm
Min. prostor / šířka:	3200 mm



PRECISION BAR EXTRA

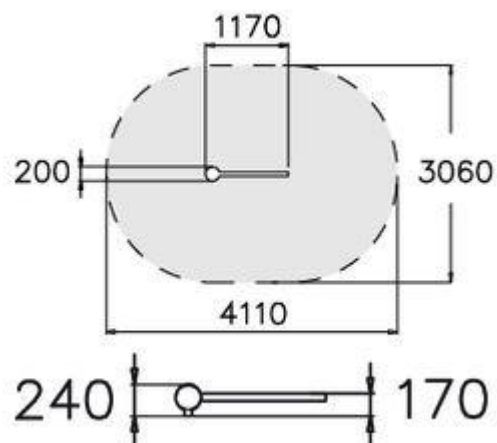
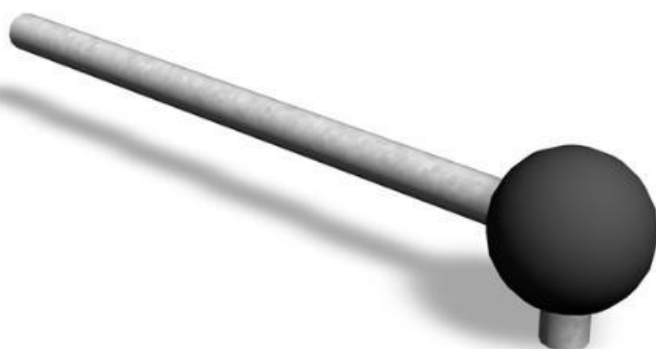

Informace o produktu

Název produktu:	PRECISION BAR EXTRA
Zařazení produktu:	CLOXX
Číslo produktu:	220539
Věková skupina:	6+
Počet uživatelů:	2
Certifikováno dle:	ČSN EN 1176-1

Technické informace

Šířka:	200 mm
Výška:	240 mm
Délka:	1170 mm
Dopadová zóna:	10,6 m ²
Maximální výška pádu:	170 mm
Min. prostor / délka:	4110 mm
Min. prostor / šířka:	3060 mm

II. ETAPA – DOPLNĚNÍ PRVKŮ

Parkour Praha Zličín

2. etapa

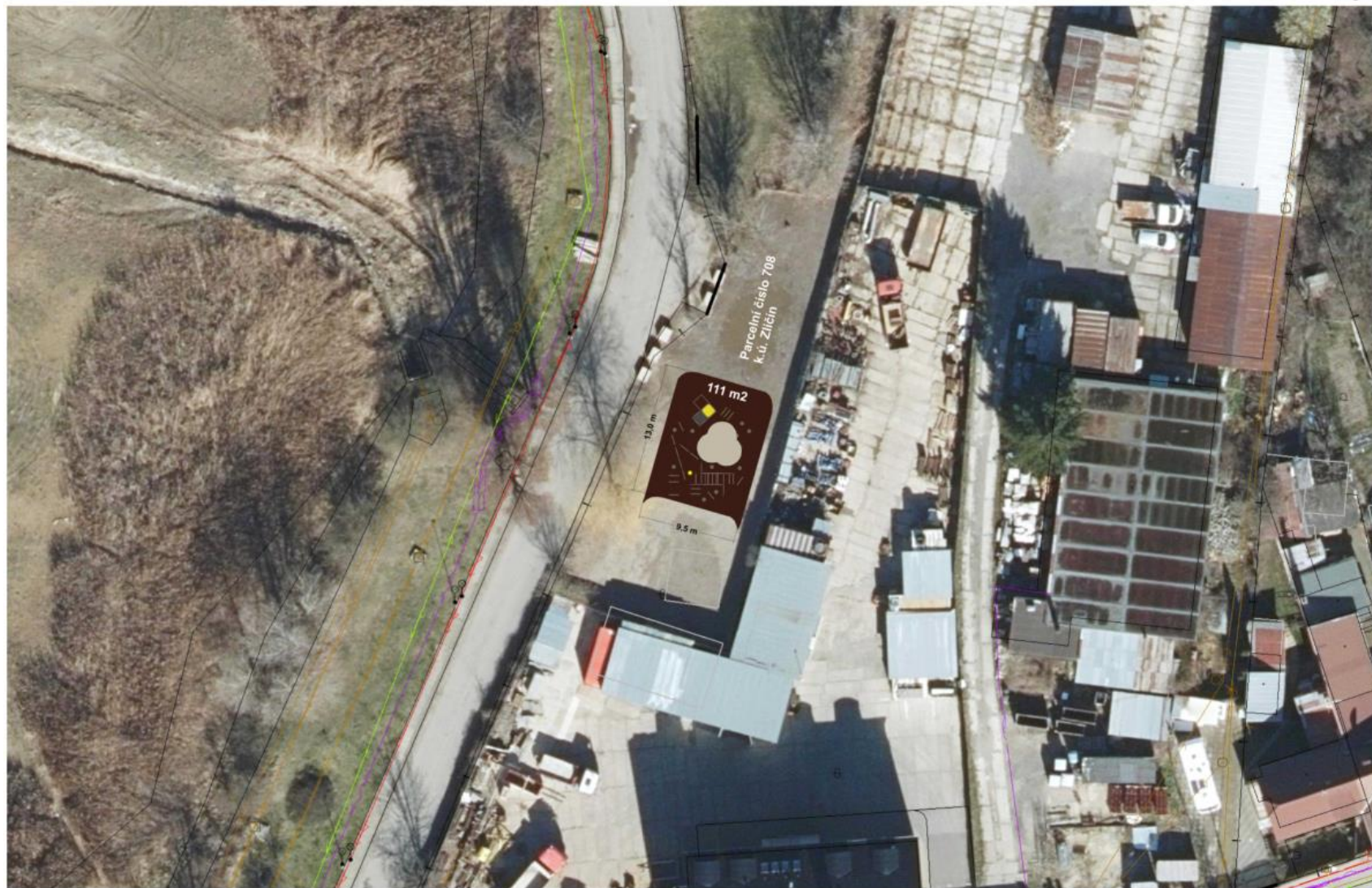

Bezpečná dopadová plocha 2. etapy: 111 m²

0 10 20 m

I + II ETAPA (CELKEM)

Parkour Praha Zličín

1. a 2. etapa



Bezpečná dopadová plocha celkem 1. a 2. etapa: 187 m²

0 10 20 m



Kalkulace – II. ETAPA:

Specifikace	Katalogové číslo	Počet	Jedn.	Jedn. cena	Celkem Kč
Parkour prvky - doplnění prvků - II. etapa					
SPIDER CAGE S	220520	1	cel.		
GIBBONSWING S	220510	1	cel.		
PRECISION BALL (YELLOW)	220501	1	cel.		
PRECISION BAR	220540	2	cel.		
PRECISION BAR EXTRA PART	220539	1	cel.		
CELKEM - herní prvky bez DPH					
DPH 21 %					
CELKEM - herní prvky včetně DPH					
Montáž a dopadová plocha SOFTNYX					
výkop pro patky herních prvků + zhutnění po instalaci		9	m3		
beton do základu včetně zabetonování		1,2	m3		
dopadová plocha - pryžová štěpka SOFTNYX 175		80,6	m2		
dopadová plocha - pryžová štěpka SOFTNYX 222		30,4	m2		
montáž a doprava / Praha		1	cel.		
CELKEM - montáž bez DPH					
DPH 21 %					
CELKEM - montáž včetně DPH					
Rekapitulace					
CELKEM bez DPH					605 424
DPH 21%					127 139
CELKEM s DPH					732 563 Kč

Objednatel zajistí přístup na staveniště. Firma ONYX wood nenes odpovědnost za případné vícepráce při špatném přístupu na DH.
Dopadové plochy herních prvků budou zhotoveny firmou ONYX wood v souladu s platnou normou ČSN EN 1177.

DOPADOVÁ PLOCHA z pryžové monolitické štěpky

SOFTNYX

Společnost ONYX wood si Vám dovoluje představit novinku pro bezpečné dopadové plochy dětských, workoutových a parkourových hřišť, měkčené povrchy pro seniory a taktéž pro využití v zahradní architektuře.

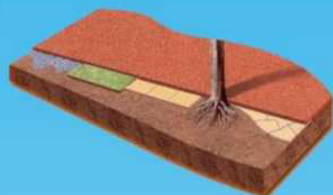

Tento povrch je vyvinut tak, aby mohl být **instalován bez větších příprav a úprav podloží**. Proto je možné pokládat jej přímo na trávu, beton nebo starou dlažbu, bez ohledu na to, jak rozdílný a nerovnoměrný daný povrch je. Stačí pouze podloží srovnat, popř. doplnit do stejné úrovně.



- Nemusí se budovat spodní stavba
- Není třeba používat na staveništi těžkou techniku
- Jednovrstvý povrch, beze spár, pochozí do 24 hodin
- Různobarevný s možností tvorby vzorů a interaktivních prvků
- Dodáváme mulč a spojovací hmotu v baleních, se kterými se snadno manipuluje
- Přírodní estetický vzhled
- **Certifikováno dle ČSN EN 1176 pro použití na dětských hřištích**
- Další využití v zahradní architektuře, např. lemy okolo záhonů, ochrany kořenového systému stromů, měkké pochozí plochy

Dopadové plochy SOFTNYX včetně herních prvků Lappset dodává ONYX wood spol. s r.o.

 **ONYX wood**

Žernovická 257 • CZ 383 01 PRACHATICE • tel.: +420 388311401
e-mail: info@onyx-wood.cz • www.onyx-wood.cz

DOPADOVÁ PLOCHA z pryžové monolitické štěpky

SOFTNYX



Ukázka realizace na nerovném terénu a svazích....



Ukázka realizace interaktivních vzorů do povrchu SOFTNYX



Ukázka využití v zahradní architektuře

RedWood

EarthBrown

GrassGreen

ForestGreen

SilverGrey

WaterBlue

Individual mix



Dopadové plochy SOFTNYX včetně herních prvků Lappset dodává ONYX wood spol. s r.o.

 **ONYX wood**

Žernovická 257 • CZ 383 01 PRACHATICE • tel.: +420 388311401
e-mail: info@onyx-wood.com • www.onyx-wood.com

Záruční a pozáruční servis:

1. S ohledem na vysokou kvalitu a funkčnost našich herních prvků nepředpokládáme nutnost provádění servisních zásahů, zejména nátěrů částí v době následných 10-ti let. Běžné čištění lze provádět suchým i mokřým procesem.
2. V naší mateřské firmě jsou k dispozici veškeré náhradní díly a rozhodně nedoporučujeme provádět opravy na bázi kutilské, protože pak nemusí herní prvky odpovídat závazné normě, popřípadě mohou ztrácet na své funkčnosti a bezpečnosti. V záruční době je výměna za poškozený prvek zdarma (nevztahuje se na vandalismus).
3. Záruka na dodávku jako celek je 60 měsíců. Na 90% prvku je záruka 10 let, na vybrané části pak 15 (hliníkové součásti, plastické komponenty z vyztuženého plexiskla) i 20 let (ocelové části, části vyrobené z HPL)

Představení společnosti:

Společnost ONYX Wood spol. s r.o. je exkluzivním zástupcem finské firmy LAPPSET pro ČR a Slovensko. Tato společnost patří mezi 3 největší evropské dodavatele vybavení dětských hřišť.

Nabízíme dodávky kompletního vybavení dětských hřišť včetně projektu, dodávky, ostatního mobiliáře, oplocení a následné údržby a servisu. Dále jsme schopni připravit studie, koncepce správy a rozmístění dětských hřišť v určité aglomeraci.

Veškeré námi dodávané výrobky a vybavení hřišť jsou v souladu se závaznou normou ČSN EN 1176, -77 a na veškeré výrobky máme TÜV certifikáty.

Máme také vlastní reference v oblasti dodávek a vybavování vnitřních dětských koutků (playlandů) a venkovních hřišť. Mezi naše zákazníky náleží McDonald's CZ a SR, Hypernova, Alltoys, Globus, Olympia, TimeOut a další. Pro tyto zákazníky zajišťujeme i servis a inspekce zařízení. Všechna námi dodávaná vnitřní zařízení odpovídají normě ČSN EN 1176, -77 a mají také TÜV certifikáty.

Výhody našeho řešení:

Všechna námi dodávaná zařízení splňují beze zbytku platnou normu ČSN EN 1176, -77. Tato norma se vztahuje i na instalaci zařízení a toto zajišťuje námi dodávaná projektová dokumentace, návod k instalaci a pouze vyškolené montážní skupiny. Námi dodávané herní zařízení mají TÜV certifikáty, všechny použité materiály jsou zdraví neškodlivé a maximálně bezpečné.

Většina částí hracích zařízení, jako je dřevo, ocel..., je vyrobena z recyklovatelných materiálů, a tudíž případná likvidace je bez další zátěže na životní prostředí

Nainstalováním a předáním hřiště pro nás nikdy nekončí starost o něj. Samozřejmostí je rychlý záruční servis, přestože reklamace dosahují okolo 2% z celkového objemu zakázek. Naším zákazníkům také nabízíme několik variant servisních smluv, ve kterých je uvedeno jakým způsobem budeme provádět údržbu hřiště, jeho pravidelné prohlídky a periodické inspekční posudky technického stavu a odpovědnosti vůči normě ČSN EN 1176, -77.

Použité materiály:

✓ **DLOUHÁ ŽIVOTNOST:**

Tohoto lze dosáhnout, protože veškeré dřevěné části jsou vyrobené z laponské borovice, která se vzhledem k tamním drsným podmínkám vyznačuje pomalým ročním přírůstkem dřevní hmoty a tudíž je daleko houževnatější než dřeva rostoucí ve střední Evropě. Dalším krokem při výrobě je kvalitní tlaková impregnace zdraví a přírodě neškodlivými přípravky a nanesení kvalitních nátěrů na automatizovaných stříkacích linkách.

Spoje mezi jednotlivými částmi zařízení jsou provedeny prvotřídně a veškeré otvory jsou po spojení následně zaslepené, aby do těchto otvorů nezatekala voda. Je také kladen velký důraz na kvalitu spojů ocel-dřevo, u kterých vzniká problém hlavně díky měnícím se teplotám v průběhu roku.

Ostatní součásti jako třeba kovové, které jsou ve styku se zemí, jsou žárově zinkované, ostatní kovové díly jsou práškově lakovány. Pro skluzavky jsou používány díly s nerezovým plechem a boky s vysokotlakými lamináty. Všechna lana jsou opatřena nerezovými vlákny, která jsou do tohoto lana vpletena a spoje sítí jsou provedeny plastovými napevno uchycenými prolisy.

Na hřiště a herní prvky poskytujeme záruku 60 měsíců. Na vybrané komponenty herních prvků se poskytuje záruka 10let (dřevěné části impregnované, povrchová úprava Lappcoat na ocelově žárově zinkovaných částech, povrchová úprava hliníkových částí) 15let (hliníkové součásti, plastické komponenty z vyztuženého plexiskla, resp. 20 let (ocelové části, části vyrobené z HPL)

✓ **ODOLNOST PROTI POVĚTRNOSTNÍM VLIVŮM:**

Naše hřiště jsou montována od Polárního kruhu až po tropické oblasti a díky kvalitě použitých materiálů a kvalitní konstrukci vykazují extrémně dlouhou životnost při minimálních změnách

✓ **ODPOVĚDNOST VŮČI ZÁVAZNÉ NORMĚ ČSN EN 1176, - 77:**

Všechna námi dodávaná zařízení splňují beze zbytku platnou normu ČSN EN 1176, -77. Tato norma se vztahuje i na instalaci zařízení a toto zajišťuje námi dodávaná projektová dokumentace, návod k instalaci a pouze vyškolené montážní skupiny. Námi dodávaná herní zařízení mají TÜV certifikáty, všechny použité materiály jsou zdraví neškodlivé a maximálně bezpečné. Naše řešení je navrženo včetně ostatních prvků hřiště, jako např. dopadové zóny, plot, lavičky, odpadkové koše, zeleň a další, které jsou samozřejmě také v souladu s výše uvedenou normou.

✓ **ŽIVOTNOST:**

Naše zkušenosti a reference jsou šestileté a dodaná hřiště jsou ve výborné kondici. Zkušenosti našich zahraničních partnerů jsou daleko delší a není ojedinělé ani hřiště stáří 15 let. Daleko rychleji herní prvky zastarávají morálně kvůli rostoucím nárokům dětí

✓ **ŠETRNOST VŮČI ŽIVOTNÍMU PROSTŘEDÍ:**

Většina částí hracích zařízení, jako je dřevo, ocel..., je vyrobena z recyklovatelných materiálů a tudíž případná likvidace je bez další zátěže na životní prostředí

✓ **NÁSLEDNÉ SLUŽBY, ÚDRŽBA A SERVIS HRACÍCH ZAŘÍZENÍ:**

Nainstalováním a předáním hřiště pro nás nikdy nekončí starost o něj. Samozřejmostí je rychlý záruční servis, přestože reklamace dosahují okolo 2% z celkového objemu zakázek. Naším zákazníkům také nabízíme několik variant servisních smluv, ve kterých je uvedeno jakým způsobem budeme provádět údržbu hřiště, jeho pravidelné prohlídky a periodické inspekční posudky technického stavu a odpovědnosti vůči normě ČSN EN 1176, -77.