

KUPNÍ SMLOUVA

Smluvní strany:

Vojenská lázeňská a rekreační zařízení, příspěvková organizace

se sídlem Magnitogorská 1494/12, 101 00 Praha 10 – Vršovice
zastoupená Ing. Milanem Lauberem, Ph.D., ředitelem
zapsaná u živnostenského odboru Úřadu městské části Praha 10
IČO: 00000582, DIČ: CZ00000582

Bankovní spojení: [REDAKCE]

Kontaktní osoba: [REDAKCE]

Adresa pro doručování elektronických daňových dokladů: podatelna@vlrz.cz
jako **KUPUJÍCÍ** (dále jen „kupující“) na straně jedné
a

Dřevozpracující výrobní družstvo

se sídlem Stromořadní 1098, 675 51 Jaroměřice nad Rokytnou
zapsaná v obchodním rejstříku vedeném Krajským soudem v Brně, oddíl DrXXXVIII,
vložka 431
zastoupená Ing. Jiřím Řídkým, předsedou představenstva a Lubomírem Šmídem,
místopředsedou představenstva
IČO: 00030520, DIČ: CZ00030520

Bankovní spojení: [REDAKCE]

Kontaktní osoba: [REDAKCE]

Adresa pro doručování korespondence: Stromořadní 1098, 675 51 Jaroměřice nad Rokytnou
jako **PRODÁVAJÍCÍ** (dále jen „prodávající“) na straně druhé

dle § 2079 a násl. zák. č. 89/2012 Sb., občanský zákoník, ve znění pozdějších předpisů (dále jen „občanský zákoník“) uzavírají na veřejnou zakázku „VLL Františkovy Lázně – Interiérové vybavení atypickým nábytkem – dodávka a montáž“, zadávanou pod systémovým číslem v NEN: N006/21/V00029265, tuto kupní smlouvu (dále jen „smlouva“):

1 Předmět a účel smlouvy

- 1.1 Prodávající se touto smlouvou zavazuje odevzdat kupujícímu movité věci blíže definované v příloze č. 1 této smlouvy (dále také „zboží“), a převést na kupujícího vlastnické právo k těmto movitým věcem a kupující se zavazuje tyto věci převzít a zaplatit prodávajícímu kupní cenu.
- 1.2 Účelem této smlouvy je vybavit pokoje a prostory Lázeňského hotelu Kijev nábytkem tak, aby byl zvýšen komfort ubytovaných klientů i celková úroveň vnitřního prostředí historické secesní budovy lázeňského domu.

2 Kupní cena

- 2.1 Kupní cena za plnění dle této smlouvy se sjednává jako nejvýše přípustná, a to ve výši 2 199 404,- Kč bez DPH (slovy: dvěma milonystodevadesátdevět tisíc čtyřista čtyři korun českých). V takto stanovené kupní ceně jsou zahrnuty veškeré náklady prodávajícího související s plněním této smlouvy (např. náklady na dopravu do místa plnění,

manipulace a montáž do místa plnění, clo apod.). Kupní cena je stanovena na základě rozpočtu, který je součástí přílohy č. 1 této smlouvy. Prodávající prohlašuje, že rozpočet považuje za závazný a že zaručuje jeho úplnost.

- 2.2 Kupní cenu je možné zvýšit pouze na základě písemného dodatku ve smyslu čl. 10.2 této smlouvy.

3 Čas a místo plnění

- 3.1 Kupující je povinen zpřístupnit místo plnění za účelem dodání zboží (příp. závěrečné montáže) ode dne 5. 4. 2022; prodávající bere na vědomí, že dřívější zpřístupnění místa plnění není možné. Místo plnění kupující prodávajícímu zpřístupní pouze v pracovních dnech, a to v době od 8:00 do 18:00; prodávající je povinen přesný den a hodinu prvního zpřístupnění místa plnění předem dohodnout s kupujícím.
- 3.2 Prodávající se zavazuje odevzdat (předat) kupujícímu zboží v čl. 1.1 této smlouvy nejpozději 29. 4. 2022.
- 3.3 Místem plnění je severní křídlo 2. NP a 3. NP Vojenské lázeňské léčebny Františkovy Lázně, Lázeňský hotel Kijev, Národní 15, 351 01 Františkovy Lázně, příjezd z Jiráskovy ulice na provozní dvůr, dveře (175x215 cm) do přístupové chodby ke vstupní hale, dveře (135x205 cm) do vstupní haly u recepce.

4 Způsob plnění

- 4.1 Prodávající je povinen:
- 4.1.1 odevzdat kupujícímu zboží nové, tj. vyrobené nejdříve v roce 2021 (z komponentů vyrobených nejdříve v roce 2021);
 - 4.1.2 odevzdat kupujícímu zboží zhotovené dle výkresové dokumentace, kterou vypracoval Ing. E. Minář dne 20. 4. 2020 a která je přílohou č. 2 této smlouvy (dále jen „výkresová dokumentace“);
 - 4.1.3 odevzdat kupujícímu zboží, které bude splňovat podmínky dané příslušnými ustanoveními a zásadami zákona č. 22/1997 Sb., o technických požadavcích na výrobky a o změně a doplnění některých zákonů, ve znění pozdějších předpisů;
 - 4.1.4 odevzdat kupujícímu zboží zhotovené ve stejné kvalitě a ze stejných materiálů jako vzorek, který prodávající kupujícímu předložil před podpisem této smlouvy;
 - 4.1.5 odevzdat kupujícímu zboží nezatížené právy třetích osob;
 - 4.1.6 zajistit, aby zboží včetně jeho balení, konzervace a ochrany pro přepravu splňovalo požadavky příslušných platných ČSN;
 - 4.1.7 pro lepení ABS hran, log apod. použít výhradně polyuretanové (PUR) lepidlo;
 - 4.1.8 provést kompletaci a montáž zboží na místo určené v rámci místa plnění;
 - 4.1.9 zajistit po celou dobu plnění této smlouvy dodržování veškerých právních předpisů České republiky s důrazem na legální zaměstnávání, spravedlivé odměňování a dodržování bezpečnosti a ochrany zdraví při práci, přičemž uvedené je zhotovitel povinen zajistit i u svých poddodavatelů; vůči poddodavatelům je zhotovitel povinen zajistit srovnatelnou úroveň

objednatelům určených smluvních podmínek s podmínkami smlouvy a řádné a včasné uhrazení svých peněžitých závazků; a

- 4.1.10 minimalizovat v souvislosti s plněním této smlouvy vznik odpadů; prodávající je dále povinen při plnění této smlouvy používat, je-li to objektivně možné, recyklované nebo recyklovatelné materiály, výrobky a obaly.
- 4.2 Jako nedílnou součást plnění se prodávající zavazuje kupujícímu odevzdat
 - 4.2.1 výrobní dokumentaci ve formátu *.pdf;
 - 4.2.2 technickou dokumentaci, a to v českém jazyce, tj. zejména návody na údržbu a povrchové opravy v českém jazyce, záruční listy, jiné doklady a listiny, které jsou nezbytné pro užívání zboží;
 - 4.2.3 prohlášení o shodě pro každou dodávanou položku zboží ve smyslu zákona č. 22/1997 Sb., o technických požadavcích na výrobky a o změně a doplnění některých zákonů, ve znění pozdějších předpisů; a
 - 4.2.4 ke každému kusu zboží doklady nebo dokumenty, jež jsou nutné k užívání zboží, v rozsahu dokumentace ve smyslu § 9 odst. 1 a § 10 zák. č. 634/1992 Sb., o ochraně spotřebitele, ve znění pozdějších předpisů, a to v českém jazyce.
- 4.3 Prodávající se zavazuje mít po celou dobu plnění sjednáno pojištění odpovědnosti za škodu způsobenou zhotovitelem objednateli nebo třetí osobě. Pojistná částka předmětného pojištění musí činit minimálně 5 000 000 Kč. Doklady osvědčující výše uvedené skutečnosti předloží zhotovitel nejpozději při zahájení plnění a poté kdykoliv v průběhu plnění, a to nejpozději do 5 pracovních dnů od písemné výzvy objednatele.
- 4.4 Kupující požaduje, aby prodávající odevzdal zboží kupujícímu jako celek (tj. jednou dodávkou), a to včetně dokladů a dokumentů ve smyslu čl. 4.2 této smlouvy. Prodávající bere na vědomí, že kupující není povinen převzít částečné plnění nebo zboží, ke kterému prodávající neodevzdá příslušné doklady a dokumenty ve smyslu čl. 4.2 této smlouvy.
- 4.5 Dodávka zboží do místa plnění bude provedena péčí prodávajícího, a to po předchozím projednání a odsouhlasení termínu a konkrétní hodině dodání zboží s kontaktní osobou kupujícího. Dodávkou zboží se pro účely této smlouvy rozumí:
 - 4.5.1 doprava zboží a souvisejících dokladů a dokumentů do místa plnění;
 - 4.5.2 vyložení zboží prodávajícím v místě plnění z dopravního prostředku a jeho složení na místo určené kontaktní osobou kupujícího;
 - 4.5.3 kompletace a montáž zboží ve smyslu čl. 4.1.8 této smlouvy;
 - 4.5.4 rozmístění zkompletovaného a smontovaného zboží v rámci místa plnění dle výkresové dokumentace a dle pokynů kupujícího; a
 - 4.5.5 prohlídka (kontrola) plnění za účasti obou smluvních stran, a to i opakovaně.
- 4.6 Prohlídku plnění za kupujícího provede kontaktní osoba kupujícího, přičemž:
 - 4.6.1 **vykazuje-li plnění vady, je kupující po provedené prohlídce oprávněn odmítnout celé plnění převzít.** Za vady plnění se pro účely této smlouvy považuje zejména dodání jiného množství zboží, než stanovuje tato smlouva, dodání zboží jiné jakosti, druhu a provedení, než určuje tato smlouva a neodevzdání dokladů a dokumentů ve smyslu čl. 4.2 této smlouvy. O nepřevzetí plnění bude kupujícím vyhotoven zápis, ve kterém kupující uvede veškeré vady zboží, pro které zboží nebylo převzato.

- 4.6.2 **není-li důvod odmítnout plnění převzít nebo nevyužije-li kupující svého práva odmítnout plnění převzít, kupující plnění převezme.** Za kupujícího převezme plnění kontaktní osoba kupujícího, která při převzetí plnění připojí na všechny výtisky dodacího listu předložené prodávajícím svůj podpis. Okamžikem podpisu dodacího listu kontaktní osobou kupujícího se plnění v něm popsané považuje za převzaté. Dodací list obsahuje zejména odkaz na tuto smlouvu, rozpis jednotlivých položek zboží s uvedením jejich počtu, datum odevzdání zboží prodávajícím kupujícímu a datum podpisu dodacího listu kontaktní osobou kupujícího.
- 4.7 Je-li zboží převáženo a dodáváno ve vratných obalech, nestávají se obaly majetkem kupujícího. Kupující není povinen zaslat, nebo dopravit obaly na své náklady zpět k prodávajícímu.

5 Platební podmínky

- 5.1 Nárok na úhradu kupní ceny kupující prodávajícímu vzniká po převzetí celého plnění stanoveného touto smlouvou kupujícími. Úhrada kupní ceny bude provedena na základě prodávajícím vystaveného daňového dokladu (faktury), a to na bankovní účet uvedený na tomto daňovém dokladu (faktuře). **Kupující neposkytuje zálohy.**
- 5.2 Daňový doklad (faktura) musí obsahovat zejména všechny náležitosti stanovené zák. č. 235/2004 Sb., o dani z přidané hodnoty, ve znění pozdějších předpisů, dále musí daňový doklad (faktura) obsahovat číslo smlouvy, podle které se uskutečňuje plnění. Prodávající je povinen v daňovém dokladu (faktuře) cenu rozepsat po jednotlivých položkách zboží. Součástí daňového dokladu (faktury) je **originál dodacího listu** podepsaného za kupujícího kontaktní osobou kupujícího.
- 5.3 Daňový doklad (fakturu) doručí prodávající kupujícímu na doručovací adresu kupujícího. Kupující zaplatí cenu dle daňového dokladu (faktury) nejpozději do **30 dnů** ode dne obdržení tohoto daňového dokladu (faktury).
- 5.4 Za den splnění platební povinnosti se považuje den odepsání ceny dle daňového dokladu (faktury) z účtu kupujícího ve prospěch prodávajícího.
- 5.5 Kupující je oprávněn před uplynutím lhůty splatnosti vrátit daňový doklad (fakturu), který neobsahuje požadované náležitosti, není doložen požadovanými nebo úplnými doklady nebo obsahuje nesprávné cenové údaje. Stanoví-li prodávající v daňovém dokladu (faktuře) datum splatnosti v rozporu s touto smlouvou, není tato chyba důvodem pro vrácení daňového dokladu (faktury) a pro další plnění povinností smluvních stran se nebude k tomuto chybně uvedenému údaji přihlížet.
- 5.6 Ve vráceném daňovém dokladu (faktuře) musí kupující vyznačit důvod vrácení daňového dokladu (faktury). Oprávněným vrácením daňového dokladu (faktury) přestává běžet původní lhůta splatnosti daňového dokladu (faktury) a běží nová lhůta stanovená dle čl. 5.3 této smlouvy ode dne prokazatelného doručení opraveného a všemi náležitostmi opatřeného daňového dokladu (faktury) kupujícímu.
- 5.7 Budou-li u prodávajícího, coby dodavatele zdanitelného plnění, shledány důvody k naplnění institutu ručení za daň podle § 109 zák. č. 235/2004 Sb., o dani z přidané hodnoty, ve znění pozdějších předpisů, je kupující oprávněn při úhradě ceny postupovat zvláštním způsobem zajištění daně podle § 109a tohoto zákona.

6 Přejed vlastnického práva a odpovědnosti za škodu

Nebezpečí škody na zboží a vlastnické právo přechází na kupujícího okamžikem převzetí zboží kupujícím.

7 Práva z vadného plnění a záruka za jakost

- 7.1 Práva z vadného plnění se řídí § 2099 a násl. občanského zákoníku.
- 7.2 Prodávající uzavřením smlouvy poskytuje záruku za jakost zboží. Poskytnutím záruky za jakost prodávající přejímá závazek, že zboží nebo jakákoliv jeho část bude po celou záruční dobu způsobilé k užívání, ke kterému je svou povahou určeno, bude plně funkční a že po celou tuto záruční dobu bude mít vlastnosti vyžadované smlouvou.
- 7.3 Prodávající poskytuje:
 - 7.3.1 záruku za jakost v trvání 60 měsíců na interiérový nábytek, není-li v dokumentaci interiéru (příloha č. 1 této smlouvy) nebo výkresové dokumentaci (příloha č. 2 této smlouvy) uvedena delší záruka, a 36 měsíců na montážní práce, zařizovací předměty a doplňky, není-li v dokumentaci interiéru (příloha č. 1 této smlouvy) nebo výkresové dokumentaci (příloha č. 2 této smlouvy) uvedena delší záruka, v níž je kupující oprávněn prodávajícímu vady oznámit a požadovat jejich odstranění. Záruční doba za jakost počíná běžet ode dne převzetí plnění kupujícím.
- 7.4 Záruční doba neběží:
 - 7.4.1 po dobu, po kterou kupující nemůže plnění, nebo jeho vadou dotčenou část, řádně v plném rozsahu užívat pro jeho vadu, za kterou odpovídá prodávajícím;
 - 7.4.2 po dobu, po kterou prodávající odstraňuje vady plnění, za které odpovídá prodávající a které sice nebrání kupujícímu v řádném užívání plnění, ale vyskytnou se opakovaně.
- 7.5 Záruční doba neběží vždy ode dne doručení ohlášení vad prodávajícímu až do dne, kdy prodávající odevzdá kupujícímu příslušné plnění nebo jeho část po odstranění vady.
- 7.6 Záruční doba se prodlužuje vždy o dobu, po kterou tato záruční doba podle předchozích ustanovení neběží.

8 Smluvní pokuty

- 8.1 Za nesplnění závazku z této smlouvy se sjednávají následující smluvní pokuty:
 - 8.1.1 za prodlení se splněním povinnosti prodávajícího dodat zboží ve lhůtě sjednané v čl. 3.2 této smlouvy je prodávající povinen zaplatit kupujícímu za každý započatý den prodlení smluvní pokutu ve výši 0,2 % z kupní ceny celkem bez DPH;
 - 8.1.2 za prodlení s odstraněním vad plnění a vad, na něž se vztahuje záruka, ve lhůtách stanovených kupujícím je prodávající povinen zaplatit kupujícímu za každý započatý den prodlení smluvní pokutu ve výši 0,2 % z kupní ceny bez DPH.
- 8.2 Kupující uplatní nárok na smluvní pokutu a její výši u prodávajícího výzvou. Prodávající je povinen zaplatit uplatněnou smluvní pokutu kupujícímu do 21 dnů od doručení této výzvy.
- 8.3 Smluvní pokutu zaplatí prodávající bez ohledu na to, vznikla-li kupujícímu škoda. Náhrada škody je vymahatelná samostatně v plné výši vedle smluvní pokuty; ustanovení § 2050 občanského zákoníku se nepoužije.

9 Ukončení smlouvy

- 9.1 Tato smlouva zaniká některým ze způsobů stanovým občanským zákoníkem s tím, že:
- 9.1.1 jedná-li se o výpověď, lze tuto smlouvu ukončit pouze výpovědí ze strany kupujícího; výpovědní doba v takovém případě činí 10 dnů ode dne doručení písemné výpovědi prodávajícímu,
 - 9.1.2 jedná-li se o jednostranné odstoupení pro její podstatné porušení, lze tuto smlouvu ukončit pouze jednostranným odstoupením od této smlouvy ze strany kupujícího pro její podstatné porušení prodávajícím; podstatným porušením této smlouvy prodávajícím se pro účely této smlouvy rozumí prodlení prodávajícího s předáním zboží kupujícímu ve lhůtě sjednané v čl. 3.2 této smlouvy po dobu delší než 10 dnů a opakované porušení povinností prodávajícího vyplývající z této smlouvy, přičemž opakovaným porušením se rozumí nejméně třetí porušení jakékoliv povinnosti.
- 9.2 Kupující je oprávněn ukončit tuto smlouvu, příp. závazek z této smlouvy, také dle § 223 zák. č. 134/2016 Sb., o zadávání veřejných zakázek, ve znění pozdějších předpisů.

10 Zvláštní ujednání

- 10.1 Všechny právní vztahy, které vzniknou při realizaci závazků vyplývajících z této smlouvy, se řídí právním řádem České republiky.
- 10.2 Tuto smlouvu lze měnit pouze písemným, číslovaným, oboustranně potvrzeným ujednáním, výslovně nazvaným dodatek ke smlouvě podepsaným statutárními zástupci obou smluvních stran nebo osobami oprávněnými za smluvní strany jednat, a to ve stejné podobě, v jaké byla uzavřena smlouva. Jiné zápisy, protokoly apod. se za změnu smlouvy nepovažují. Změní-li se kterýkoliv údaj uvedený v záhlaví této smlouvy u smluvních stran, je smluvní strana, u níž ke změně došlo, povinna neprodleně písemně o této skutečnosti informovat druhou smluvní stranu. Účinnost změny u údajů, které se nezapisují do obchodního rejstříku (např. doručovací adresa, kontaktní osoba), nastává okamžikem doručení oznámení příslušné smluvní straně.
- 10.3 Kontaktní osoba kupujícího je za kupujícího oprávněna činit pouze tyto úkony:
- 10.3.1 dohodnout s prodávajícím den a čas prvního zpřístupnění místa plnění – čl. 3.1 této smlouvy;
 - 10.3.2 dohodnout s prodávajícím den a čas předání zboží – čl. 4.4 této smlouvy; a
 - 10.3.3 odmítnout plnění převzít dle čl. 4.5.1 této smlouvy a převzít plnění dle čl. 4.5.2 této smlouvy, a to včetně vyhotovení a podpisu zápisu o odmítnutí převzít plnění a podpisu dodacího listu.
- Kontaktní osoba kupujícího není oprávněna zejména rozhodnout nebo s prodávajícím dohodnout způsob vypořádání nároků z vadného plnění. Úkony učiněné kontaktní osobou kupujícího nad takto vymezený rámec nezavazují kupujícího.
- 10.4 Smluvní strany jsou oprávněny postoupit jakoukoliv pohledávku nebo závazek vyplývající z této smlouvy pouze s předchozím písemným souhlasem druhé smluvní strany.
- 10.5 V případě, že nastane rozpor mezi touto smlouvou a jejími přílohami, budou přednostně aplikována ustanovení této smlouvy.

- 10.6 Tato smlouva nabývá platnosti dnem jejího podpisu smluvními stranami. Tato smlouva nabývá účinnosti dnem jejího uveřejnění v registru smluv ve smyslu zákona č. 340/2015 Sb., o zvláštních podmínkách účinnosti některých smluv, uveřejňování těchto smluv a o registru smluv, ve znění pozdějších předpisů (zákon o registru smluv).
- 10.7 Tato smlouva se pořizuje ve dvou vyhotoveních, každé s platností originálu. Každá ze smluvních stran obdrží jedno vyhotovení. Zhotovitel se zavazuje, že poskytne objednateli smlouvu včetně příloh ve strojově čitelném formátu. V případě, že tato smlouva bude uzavírána v elektronické podobě, považuje se za její podepsání připojení zaručeného elektronického podpisu osoby v souladu s dikcí nařízení Evropského Parlamentu a Rady č. 910/2014 (nařízení eIDAS). Smlouva je v elektronické podobě uzavřena připojením zaručených elektronických podpisů obou smluvních stran.

Příloha č. 1 – Dokumentace interiéru

Příloha č. 2 – Výkresová dokumentace

V Praze dne

V dne

Za kupujícího

Za prodávajícího

Ing. Milan Lauber, Ph.D.
ředitel

Ing. Jiří Řídký
předseda
představenstva

Lubomír Šmíd
místopředseda
představenstva

dokumentace interiéru

(truhlářské výrobky a nábytek)
stavební úpravy severního křídla
VLL Františkovy Lázně – LD Kijev



vypracoval:

Ing. Emil Minář

rekapitulace

interiér -

stavební úpravy severního křídla

VLL Františkovy Lázně – LD Kijev

poz.	podlaží	cena bez DPH	DPH 21%	cena s DPH
1	2.NP	368 229,00 Kč	77 328,09 Kč	445 557,09 Kč
2	3.NP	1 831 175,00 Kč	384 546,75 Kč	2 215 721,75 Kč
	celkem:	2 199 404,00 Kč	461 874,84 Kč	2 661 278,84 Kč





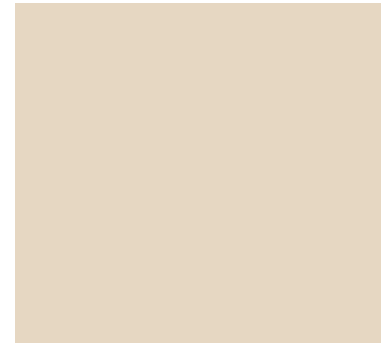

VLL Františkovy Lázně - severní křídlo - 2.NP





Interiér m.č.1 v patře severního křídla byl navržen atypickým nábytkem, aby byla zajištěna reprezentativní vzhled pracoviště vedení léčebny. Z tohoto důvodu je nutné, aby veškeré dekory a materiály byly vyzorovány a vzorky odsouhlasil investor a autorský dozor. Vybraný materiál pro nábytek jsou: ořechová dýha s čirým lakem s olejovým efektem a dekor Egger U156 ST9 nebo designově shodný dekor jiných vzorníků, který bude odsouhlasen projektantem a zástupcem kupujícího. Moření na židlích je lazeno k barvě ořechové dýhy. Čalounění a ostatní doplňky budou voleny v barevné škále viz. vybrané dekory nábytku.



Jednotné prvky, které musí splňovat veškerý atypický nábytek:

materiál:	Nábytek je tvořen z materiálu DTD-D dýha ořech americký sesazený do figury + lak čirý 8% lesku v odpovídající kvalitě. UNI barva čel a korpusů je DTDL ve vybraném dekoru. Pomocné plochy jsou vyrobeny v materiálu DTD či DTDL v UNI barvě viz. popis.
hranění:	Nábytek je standardně hraněn hranou ABS tl.1mm, do spoje budou použity hrany tl. 0,5mm. Veškeré půdy nízkých skříněk a stolové desky jsou opatřeny hranou ABS tl. 2mm. Ostatní se řídí popisem u jednotlivých výrobků. Hrana má vždy materiál, texturu a barvu příslušné plochy. Nábytek, který není pevně spojen se stavbou je brán jako volně stojící a měl by být opatřen ABS na všech neuzavřených plochách. Technologie lepení hran polyuretanovým lepidlem.
úchytková madla:	Tvar úchytky viz referenční obrázky, délka je určena popisem ve výkresové dokumentaci. Úchytky jsou celokovové s povrchem v lesklém chromu. Rozměry: maximální tl.10 mm
kování:	Veškeré kování, bude v takové kvalitě, aby sneslo časté používání. Záruka bude min. 5 let. Pant celokovový se samozavíráním. Zásuvky, pokud není uvedeno jinak, mají korpus v materiálu LTD. Vodicí systém bude mít minimální nosnost 40 kg, synchronizovaný lehký chod s dotahem, seřízením ve 4 směrech a samodovírací technikou. Délka výsuvu je uvedena u jednotlivých prvků.
upřesnění rozměrů:	Výška sedu je určena na apexu za přední hranou sedáku při zatížení sedícím člověkem. Od výšky horního povrchu sedáku je třeba odečíst stlačení sedáku sedícím. Tolerance rozměrů je ± 2 cm, není-li uvedeno u výrobku jinak.

označení produktu	název prvku	popis	foto výrobku pro určení designu	počet ks/bm	cena za jednotku bez DPH	cena celkem bez DPH
H51	židle k jednáciému stolu	Konstrukce židle je tvořena z masivního ohýbaného dubu s mořením nougat, část sedáku a část opěraku je opatřena čalouněním v barvě světle hnědá či krémová, materiál čalounění 100% polyester, odolnost v oděru 100 000MD, samozhášivost EN1021 část 1, celkové rozměry š.49cm, hl. 525cm, v. sedu 47cm, v. celkem 79cm - rozměrová tolerance ±1 cm, záruka 5 let		10	10 060,00 Kč	100 600,00 Kč
H52	pracovní židle	židle je vybavena synchronní mechanikou s dopředným náklonem, plně stavitelné podpěrky, opěradlem s 8 ergonomickými zónami a bederní opěrkou, má výškově nastavitelné područky, kovovou otočnou konstrukci, plastový kříž, plastová kolečka pro měkké povrchy, celková barva černá, nosnost min. 145kg		1	35 330,00 Kč	35 330,00 Kč
H53	stolní držák	nosnost 6,5kg, podporuje VESA standarty 75x75 a 100x100, doporučujeme na monitory a televizory s úhlopříčkou 17" až 32", otáčení na obě strany +180° až -180°, výšková regulace v rozmezí 202 až 332mm velká úhlová nastavitelnost náklonu - náklon -90°~+85°, horizontální i vertikální otočení obrazovky, korekce roviny obrazovky, nastavitelná tuhost ovladatelnosti, systém pro skryté vedení kabeláže, integrované USB konektory, uchycení skrz stolovou desku, materiál Aluminum s provedením povrchu chrom		1	1 200,00 Kč	1 200,00 Kč
H54	závěsný nosič	Držák PC pod stolovou desku s výškovou regulací, barva stříbrná		1	1 230,00 Kč	1 230,00 Kč
H55	hodiny	bílé hodiny se zlatými detaily, materiál hodin plast, materiál ručiček kov se zlatým lakem, průměr 40 cm ± 2cm		1	1 970,00 Kč	1 970,00 Kč
H56	dřez	dřez z umělého kamene v barvě černé, možnost osazení baterie na tělo dřezu, excentrické ovládání výpusti, sítkový ventil 3 1/2", součástí dodání sifon pro úsporu místa, velikost dřezu koordinovat s kuchyňkou		1	6 750,00 Kč	6 750,00 Kč

H57	baterie	stojánková dřezová baterie otočná, klasická, s keramickou kartuší, dodávka včetně propojovacích hadic, povrch chrom		1	1 290,00 Kč	1 290,00 Kč
H58	dávkač mýdla či saponátu	pohledová část chrom, objem 350ml		1	1 200,00 Kč	1 200,00 Kč
H59	chladnička podstavná	podstavná chladnička pro šíři otvoru 60cm, chladnička s integrovaným mrazákem, vybavena osvětlením, enargetická třída A+, možnost volit si směr otvírání dveří, vestavěno do kuchyňky dle výkresové dokumentace - pozice A03		1	10 200,00 Kč	10 200,00 Kč
H60	odpadkový koš	odpadkový koš plastový na kuličkovém výsuvu, minimální velikost nádoby 16l, automatické otvírání víka, manuální vysunutí, u koše je nutné zkontrolovat, že se vejde do umyvadlové skříňky pod sifon a nebude v kolizi s instalacemi		1	850,00 Kč	850,00 Kč
H61	obraz	rozměr obrazu 2/1m, obraz je tvořen tiskem na plátno, cena obsahuje úpravu dat. Plátno je napnuto na masivním dřevěném rámu. Motivem je fotografie hotelu v černobílém provedení. Data dodá investor		1	6 120,00 Kč	6 120,00 Kč
H62	roleta	Roleta je vytvořena z látky typu blackout, která má z rubové strany jednobarevný světlu nepropustný gumový zátěr, který zajistí úplnou světelnou nepropustnost. Preferovaný odstín v krémových a světle hnědých tónech, aby ladil s celkovým vzhledem. Roleta je připevněna v LTD zákrytu a při navnutí není vidět. Roleta je dodána včetně navijecího mechanismu opatřeném řetízku. Přesné rozměry je nutné zaměřit.		3	2 930,00 Kč	8 790,00 Kč
H63	záclona	Záclona musí být v odstínu čistě bílé či jemně lomené bílé, se strukturou, bez vzoru. Voál není přípustný. Materiál 100% polyester, vhodný pro praní a žehlení. Záclona musí být vhodná pro hotelový interiér, požadována je zvýšená odolnost proti zatrhávání. Opatřena olůvkem. Délka záclony je cca. 200 cm a sahá nad radiátor viz půdorys. Řasení 1:2. Výška cca. 1,9m. Přesné rozměry je nutné zaměřit. cena za 1 bm		13	570,00 Kč	7 410,00 Kč
H64	AL vodící profily pro stínící techniku	AL lišta v rozsahu krytů oken. Lišta je montována na zmíněný kryt. Odsazení od stěny se zvolí dle typu stínící techniky. Povrch lišt je opatřen práškou barvou v bílé barvě. Volit typ lišt zajišťující optimální kluznost. K liště dodáno optimální množství jezdců, koncovek, držáků a šnekových háčků. Záruka 10 let. cena za 1 bm		6,5	310,00 Kč	2 015,00 Kč

A01	jednací stůl	dle výkresové dokumentace		1	12 280,00 Kč	12 280,00 Kč
A02	pracovní stůl	dle výkresové dokumentace		1	29 570,00 Kč	29 570,00 Kč
A03	kuchyňka	dle výkresové dokumentace		1	14 810,00 Kč	14 810,00 Kč
A04	otevřený regál	dle výkresové dokumentace		1	11 680,00 Kč	11 680,00 Kč

A05	šatní skříň	dle výkresové dokumentace		1	2 260,00 Kč	2 260,00 Kč
A06	horní výmez	dle výkresové dokumentace, cena za komplet		1	1 600,00 Kč	1 600,00 Kč
A07	nízké skříňky	dle výkresové dokumentace		4	3 560,00 Kč	14 240,00 Kč
A08	obklad stěn	dle výkresové dokumentace, cena za 1bm		8,6	7 240,00 Kč	62 264,00 Kč
A09	věšák	dle výkresové dokumentace		1	10 330,00 Kč	10 330,00 Kč
A10	kryt stínící techniky	dle výkresové dokumentace, cena za komplet		1	2 370,00 Kč	2 370,00 Kč
A11	lišta pod stropem	dle výkresové dokumentace, cena za 1bm		8,6	250,00 Kč	2 150,00 Kč
	montáž	položka obsahuje kompletní náklady za zaměření, dodávku a montáž - tedy dopravu materiálu a osob na místo montáže, případné ubytování osob a diety, vynášku a instalaci veškerých položek včetně odborného zapojení elektra apod.		1	19 720,00 Kč	19 720,00 Kč

cena celkem bez DPH	368 229,00 Kč
----------------------------	----------------------





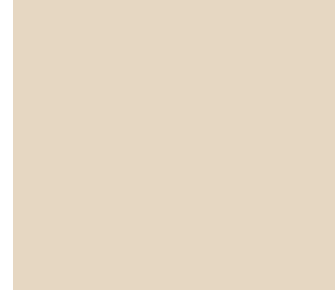

VLL Františkovy Lázně - severní křídlo - 3.NP





Ideou při tvorbě návrhu pokojů bylo vytvoření moderního a barevně monochromatického interiéru. Z tohoto důvodu je nutné, aby veškeré dekory a materiály byly vyzorovány a vzorky odsouhlasil investor a autorský dozor. Podkladem pro výběr materiálů a barev byl povrch nábytku, který již objednatel odsouhlasil - zvolenými dekory je Egger H3170 ST12 a U156 ST9, varianta Pfleiderer R20256 NW a U16003 SD, veškeré textilie, moření atd. by mělo být v odpovídající barevné škále. Dekory dle uvedených vzorníků mohou být nahrazeny designově shodnými dekory jiných vzorníků, které budou odsouhlaseny projektantem a zástupcem kupujícího.









Jednotné prvky, které musí splňovat veškerý atypický nábytek:

materiál:	Nábytek je primárně tvořen z materiálu HPL viz. popsané dekory, který je lisovaný na DTD nosiče v tloušťkách 16mm, 25mm a 36mm dle popisů. Pomocné plochy jsou navaženy ze surové DTD či jinými materiály viz. popisy.
hranění:	Nábytek je standardně hraněn hranou ABS tl.1mm, do spoje budou použity hrany tl. 0,5mm. Veškeré půdy nízkých skříněk a stolové desky jsou opatřeny hranou ABS tl. 2mm. Ostatní se řídí popisem u jednotlivých výrobků. Hrana má vždy texturu a barvu příslušné plochy. Nábytek, který není pevně spojen se stavbou je brán jako volně stojící a měl by být opatřen ABS na všech neuzavřených plochách.
řešení úchytek:	Úchytka je vytvořena odfrézováním čílek po dlouhé straně viz výkresová dokumentace. Rozměr výfrezu je vytvořen za A: na celou šířku úchytky, za B. o 5mm menší z každé strany než je celková šířka úchytky. U výfrezu jsou zachovány rádiusy, které po sobě zanechává fréza. Tento otvor je opatřen hranou ABS 0,5mm v barvě čílka. Vzniklý otvor je ze zadní (vnitřní) strany překryt hranovou úchytkou. Obvod čílka má hranu ABS 1mm do níž je úchytka zapuštěna a díky tomu přesahuje pouze o 0,5mm nad vnější obvod. Zvolené úchytkové madlo má délku 27cm, tělo je tvořeno z AL, povrch nerez.
kování:	Veškeré kování, bude v takové kvalitě, aby sneslo časté používání. Záruka bude min. 5 let. Pant celokovový se samozavíráním. Zásuvky, pokud není uvedeno jinak, mají korpus v materiálu HPL lisovaném na nosič DTD. Vodicí systém bude mít minimální nosnost 40 kg, synchronizovaný lehký chod s dotahem, seřízení ve 4 směrech a samodovírací techniku. Délka výsuvu je uvedena u jednotlivých prvků.
loga:	Logo je osazeno v čelních plochách zvolených kusů nábytku. Logo VOLAREZA je vytvořeno gravírováním do HPL materiálu, logomanuál dodá objednatel. Vzniklý štítek je vložen do odfrézovaného otvoru a hloubka otvoru je taková, aby po osazení štítku byl povrch štítku v rovině s plochami, do kterých se vkládá. Štítek musí splňovat logomanuál, jeho délka bude 90 mm. Štítek vkládaný do dřevodekoru má UNI barvu, naopak štítek vložený do UNI barvy je proveden v dřevodekoru.
upřesnění rozměrů:	Výška sedu je určena na apexu za přední hranou sedáku při zatížení sedícím člověkem. Od výšky horního povrchu sedáku je třeba odečíst stlačení sedáku sedícím. Tolerance rozměrů je ±2 cm, není-li uvedeno v výrobku jinak.

označení produktu	název prvku	popis	foto výrobku pro určení designu	počet ks/m pokoj 216	počet ks/m pokoj 217	počet ks/m pokoj 218	počet ks/m pokoj 219	počet ks/m pokoj 220	počet ks/m pokoj 221	chodba	počet ks/bm celkem	cena za jednotku bez DPH	cena celkem bez DPH
H01	čalouněná židle	Konstrukce židle je tvořena z masivního ohýbaného buku s mořením bílý pudr, část sedáku a část opěraku je opatřena čalouněním v barvě světle hnědá či krémová, materiál čalounění 100% polyester, odolnost v oděru 100 000MD, samozhášivost EN1021 část 1, celkové rozměry š.52cm, hl. 58cm, v. sedu 48cm, v. celkem 80cm - rozměrová tolerance ±2 cm, záruka 5 let		1	1	1	1	1	1		6	11 240,00 Kč	67 440,00 Kč
H02	čalouněné křeslo	Konstrukce židle je tvořena z masivního ohýbaného buku s mořením bílý pudr, sedák a opěrák je opatřen čalouněním v barvě světle hnědá či krémová, materiál čalounění 100% polyester, odolnost v oděru 100 000MD, samozhášivost EN1021 část 1, celkové rozměry š.62cm, hl. 63cm, v. sedu 48cm, v. celkem 78cm, šíře sedu 47cm, hl. sedu 47cm - rozměrová tolerance ±2 cm, záruka min. 5 let. Výška loketníku bude taková, aby křeslo šlo částečně zasunout pod konf.stolek poz.H05.		2	3			2	3		10	17 140,00 Kč	171 400,00 Kč
H03	čalouněné lounge křeslo	Konstrukce židle je tvořena z masivního ohýbaného buku s mořením bílý pudr, sedák a část opěraku je opatřena čalouněním v barvě světle hnědá či krémová, materiál čalounění 100% polyester, odolnost v oděru 100 000MD, samozhášivost EN1021 část 1, celkové rozměry š.62cm, hl. 72cm, v. sedu 42cm, v. celkem 72,5cm, šíře sedu 47cm, hl. sedu 49cm - rozměrová tolerance ±2 cm, záruka min.5 let. Výška loketníku bude taková, aby křeslo šlo částečně zasunout pod konf.stolek poz.H10.				2	2				4	20 270,00 Kč	81 080,00 Kč
H04	čalouněné sofa	rozkládací sedací souprava pro každodenní spaní - rozměr sedáku 142cm + 2 x područka šíře 15cm, výška sedáku 48cm, s tolerancí ± 1cm, rozkládací mechanismus s lamelovým roštem, matrace o rozměrech 123/200cm výška 16cm, matrace pěnová PUR, potahová látka v krémovém či světle hnědém odstínu, technologie Aqua clean, odolnost proti oděru 100 000MD, hustota 514 g/m ²			1	1	1		1		4	30 480,00 Kč	121 920,00 Kč
H05	konferenční stolek 50/60cm	dle výkresové dokumentace		1	2			1	1		5	11 880,00 Kč	59 400,00 Kč
H06	taburet	Konstrukce taburetu je tvořena z masivního buku s mořením bílý pudr, sedák je opatřena čalouněním v barvě světle hnědá, materiál čalounění 100% polyester, odolnost v oděru 100 000MD, samozhášivost EN1021 část 1, průměr sedáku 35-45cm, v. celkem 48cm, záruka min. 5 let.		1	1	1	1	1	1		6	3 290,00 Kč	19 740,00 Kč
H07	čtecí lampa na čelo lůžka	Nástěnné svítidlo s textilním stínidlem v bílé, či světle krémové barvě s vyměnitelným LED zdrojem, doplněné o ohebné rameno s LED diodovým reflektorem. Svítidlo má dva světelné zdroje, které lze ovládat samostatně a mají takovou svítivost, aby umožňovaly čtení v příslušné vzdálenosti.		2	2	2	2	2	2		12	2 590,00 Kč	31 080,00 Kč

H08	zavěšené zrcadlo	zrcadlo v kovovém stříbrném rámu, zavěšeno na pás v bílé, či krémové barvě, průměr zrcadla 55-65 cm.		1	1	1	1	1	1	1	6	1 290,00 Kč	7 740,00 Kč
H09	nástěnný 3D držák	výsuvný mechanický polohovatelný držák TV 13" - 40" s minimální nosností 20kg, a umožnění otočení TV o 180° (musí jít vysunout od zdi, např. dvouklobové provedení), pojistka proti vysazení, barva černá. Držák musí umožňovat systémové připevnění stávajících televizorů objednatel.		1	2	1	1	1	2		8	1 490,00 Kč	11 920,00 Kč
H10	konferenční stolek 50/80cm	dle výkresové dokumentace				1	1				2	14 750,00 Kč	29 500,00 Kč
H11	AL vodící profily pro stínící techniku	V každém pokoji jsou umístěny 3ks AL lišt vždy po celé stěně s okny. Na chodbách je každé okno osazeno 3ks lišt v délce 20,4cm, s tím že vnější lišta je osazena také z boků, aby pelmet lemoval celou sestavu jak zpředu tak i ze stran. Lišta jsou montovány na SDK podhled. Každá lišta je samostatná, aby bylo možné optimální odsazení od stěn, či jednotlivých dílů dle zvoleného typu stínící techniky. Povrch lišt je opatřen práškou barvou v bílé barvě. Volit typ lišt zajišťující optimální kluznost. K lištám dodáno optimální množství jezdců, koncovek, držáků a šnekových háčků. Záruka 10 let. Přesné rozměry je nutné zaměřit.		4,54	6,47	5,4	4,85	5,8	7,7	8,4	43,16	920,00 Kč	39 707,20 Kč
H12	záclona	Záclona musí být v odstínu čistě bílé či jemně lomené bílé, struktura bude hladká, bez vzoru. Voál není přípustný. Materiál 100% polyester, vhodný pro praní a žehlení. Záclona musí být vhodná pro hotelový interiér, požadována je zvýšená odolnost proti zatrhávání. Délka záclony je cca. 200 cm a sahá nad radiátor viz půdorys. Řášení 1:2. Přesné rozměry je nutné zaměřit.		5,76	8,64	6,12	6,12	5,76	11,68	11,52	55,6	570,00 Kč	31 692,00 Kč
H13	závěs	Závěs je vytvořen z látky typu dim-out s 95% zastíněním. Preferovaný odstín v krémových a světle hnědých tónech, aby ladil s celkovým vzhledem. Materiál 100% polyester, vhodný pro praní a žehlení. Závěs musí být vhodný pro hotelový interiér, požadována je zvýšená odolnost proti zatrhávání. Závěs je vždy v délce na celou výšku místnosti. V pokojích závěs se záclonou překrývá celou stěnu a zároveň slouží k zatažení oken. V chodbách se jedná pouze o dekorativní prvek. Řášení 1:2. Přesné rozměry je nutné zaměřit.		7,7	14	8	10	9	18,5	8	75,2	1 070,00 Kč	80 464,00 Kč
H20	pelmet	Pelmet je vyroben ze stejné látky ve stejné barvě jako je závěs. V liště je umístěn napevno, aby se neshrnoval, ale musí být snímatelný pro údržbu. Výška pelmetu je cca. 20cm. V pokojích je umístěn na celou šíři oknové stěny s vyjímkami viz půdorys. V chodbách se jedná pouze o dekorativní prvek v šíři 204cm + boční krytí sestavy lišt. Přesné rozměry je nutné zaměřit.		4,54	6,47	5,4	4,85	5,8	7,7	8,4	43,16	380,00 Kč	16 400,80 Kč

H14	matrace	Hotelová taštičková matrace - rozměry 90/200cm, výška matrace 20cm tolerance výšky +2cm, matraci tvoří pěti zónové taštičkové jádro v kombinaci s kvalitní antibakteriální pěnou, která eliminuje výskyt roztočů a má vynikající odolnost proti vzniku plísní a hub. Matrace musí být vhodná pro vyšší váhové zatížení při zachování maximálního komfortu - nosnost 140 kg. Jádro je tvořeno z pružin, kde každá pružina je zabalena do taštičky z netkané textilie. Matrace by měla být oboustranná s dvojitou tuhostí, na jedné straně je antibakteriální pěna a na straně druhé kvalitní polyuretanová pěna. Potah je snímatelný a pratelný. Matrace musí být vhodná na pevný podklad s odvětráním.		2	2	2	2	2	2	2	12	4 790,00 Kč	57 480,00 Kč
H15	odpadkový koš	celonerezový odpadkový koš, povrch lesklá nerez, výška 38cm, průměr 25cm s tolerancí ± 2cm, objem 15l, samoshášečí provedení, záruka 10 let		1	1	1	1	1	1	1	6	1 340,00 Kč	8 040,00 Kč
H 16	trezor	Pokladna musí být uzpůsobena pro pevné přichycení ke korpusu skříňně. Otvírání horní s cylindrickým zámekem s min. 3ks klíčů. Rozměr 9,5 x 17 x 27,5 cm. Barva antracitová, nebo černá.		2	2	2	2	2	2	2	12	1 430,00 Kč	17 160,00 Kč
H17	obrazy sada 1	sada obsahuje vždy 3ks obrazů tisknutých na plátno - rozměr jednoho obrazu je 60/60cm, cena obsahuje zakoupení vzoru i úpravu dat. Plátno je napnuto na masivním dřevěném rámu.		1		1			1		3	4 440,00 Kč	13 320,00 Kč
H18	obrazy sada 2	sada obsahuje vždy 3ks obrazů tisknutých na plátno - rozměr jednoho obrazu je 60/60cm, cena obsahuje zakoupení vzoru i úpravu dat. Plátno je napnuto na masivním dřevěném rámu.				1		1		1	3	4 440,00 Kč	13 320,00 Kč
H19	absorbční minibar	Minibar má obsah co nejlépe k 50l, automatické odtávání, bezhlučný chod a nulové vibrace. Při výběru je nutné dbát na to, aby se minibar vešel do skříňky pro něj určené. Minibar nebude kotven na dveře skříňky, ale bude upevněn ke korpusu. Minibar má min. 2 x polici na dvířkách a min. 2 x přestavitelnou polici uvnitř korpusu, dveře by měly mít zeměměřitelné otvírání dveří.		1	1	1	1	1	1	1	6	5 510,00 Kč	33 060,00 Kč
T01	hotelové lůžko	dle výkresové dokumentace		2	2	2	2	2	2		12	10 190,00 Kč	122 280,00 Kč
T02	čelo pro dvojlůžko	dle výkresové dokumentace				1	1		1		3	5 850,00 Kč	17 550,00 Kč
T02a	čelo pro dvojlůžko atyp	dle výkresové dokumentace			1						1	7 350,00 Kč	7 350,00 Kč
T03	čelo pro dvojlůžko levé	dle výkresové dokumentace		1					1		2	3 410,00 Kč	6 820,00 Kč
T04	čelo pro dvojlůžko pravé	dle výkresové dokumentace		1					1		2	3 410,00 Kč	6 820,00 Kč
T05	noční stolek	dle výkresové dokumentace		2	2	2	2	2	2		12	4 360,00 Kč	52 320,00 Kč
T06	šatní skříň	dle výkresové dokumentace		2	2	2	2	2	2		12	16 070,00 Kč	192 840,00 Kč
T07	věšák	dle výkresové dokumentace		1	1	1	1	1	1		5	4 610,00 Kč	23 050,00 Kč
T07a	věšák atyp	dle výkresové dokumentace								1	1	7 330,00 Kč	7 330,00 Kč
T08	zrcadlo	dle výkresové dokumentace		1	1	1	1	1	1		6	6 210,00 Kč	37 260,00 Kč
T09	skříňka	dle výkresové dokumentace		1	1	1	1	1	1		6	4 610,00 Kč	27 660,00 Kč
T10	skříňka pro minibar	dle výkresové dokumentace		1	1	1	1	1	1		6	3 760,00 Kč	22 560,00 Kč
T11	kufrbox	dle výkresové dokumentace		1	1	1	1	1	1		6	4 160,00 Kč	24 960,00 Kč
T12	psací stůl	dle výkresové dokumentace		1	1	1	1	1	1		6	2 910,00 Kč	17 460,00 Kč
T13	skříňka pod TV	dle výkresové dokumentace			1				1		2	9 020,00 Kč	18 040,00 Kč
T14	obklad pokoje	dle výkresové dokumentace, cena za 1bm		8,4	20,1	12,6	13	9,7	16,5		80,3	2 770,00 Kč	222 431,00 Kč
T14a	obklad pokoje atyp	dle výkresové dokumentace						1			1	4 260,00 Kč	4 260,00 Kč

	montáž	položka obsahuje kompletní náklady za zaměření, dodávku a montáž - tedy dopravu materiálu a osob na místo montáže, případné ubytování osob a diety, vynášku a instalaci veškerých položek včetně odborného zapojení elektra apod.										1	108 320,00 Kč	108 320,00 Kč
--	--------	---	--	--	--	--	--	--	--	--	--	---	---------------	---------------

cena celkem bez DPH	1 831 175,00 Kč
----------------------------	------------------------

seznam zkratk materiálů používaných na nábytek

zkratka	popis	poznámka
DTD	dřevotřískové desky	
DTD L	dřevotřískové desky laminované	"lamino"
DTD-D	dřevotřískové desky dýchované	
LTD	laminovaná dřevotřísková deska	
MDF	dřevotříska s velmi jemnou homogenní strukturou	<i>medium density fibreboard</i>
HDF	tvrdé dřevovláknité desky	<i>high density fibreboards</i>
povrchy:		
CPL	střednětlaký laminát	<i>Continuous Pressure Laminate</i>
HPL	vysokotlaký laminát	<i>High Pressure Laminate</i>
ABS hrany	plastové hrany, které jsou tlustší a odolnější než papírové hrany; technologie lepení hran polyuretanovým lepidlem.	<i>akrylonitrilbutadienstyren</i>

půdorys - nábytek

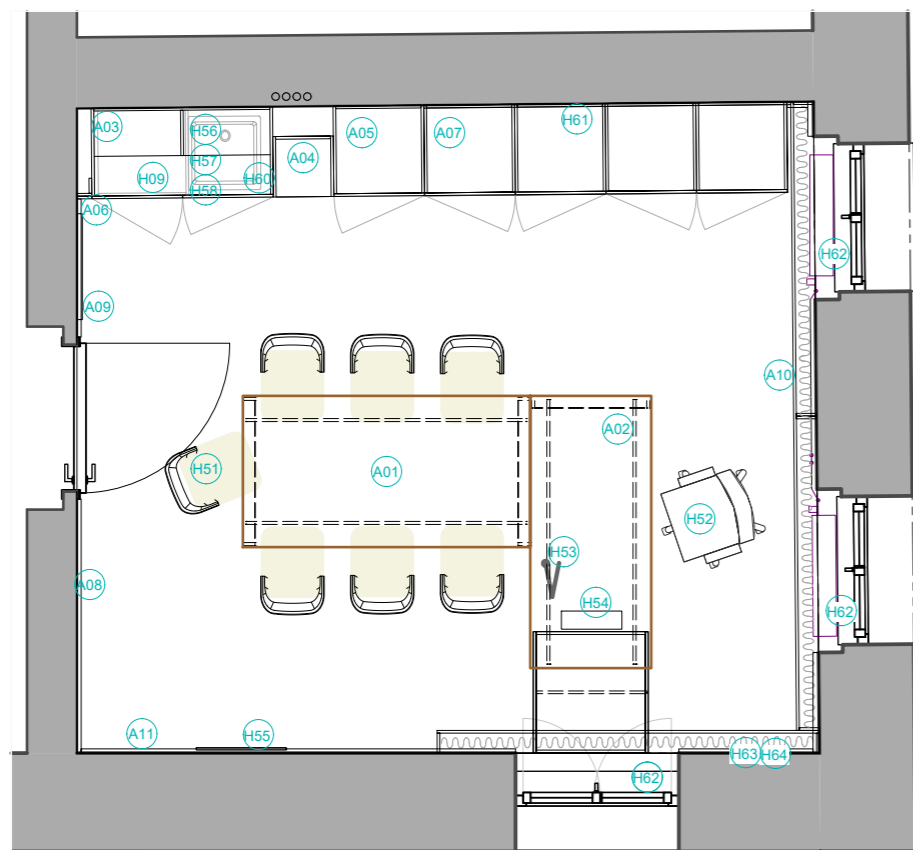

půdorys - obklady stěn

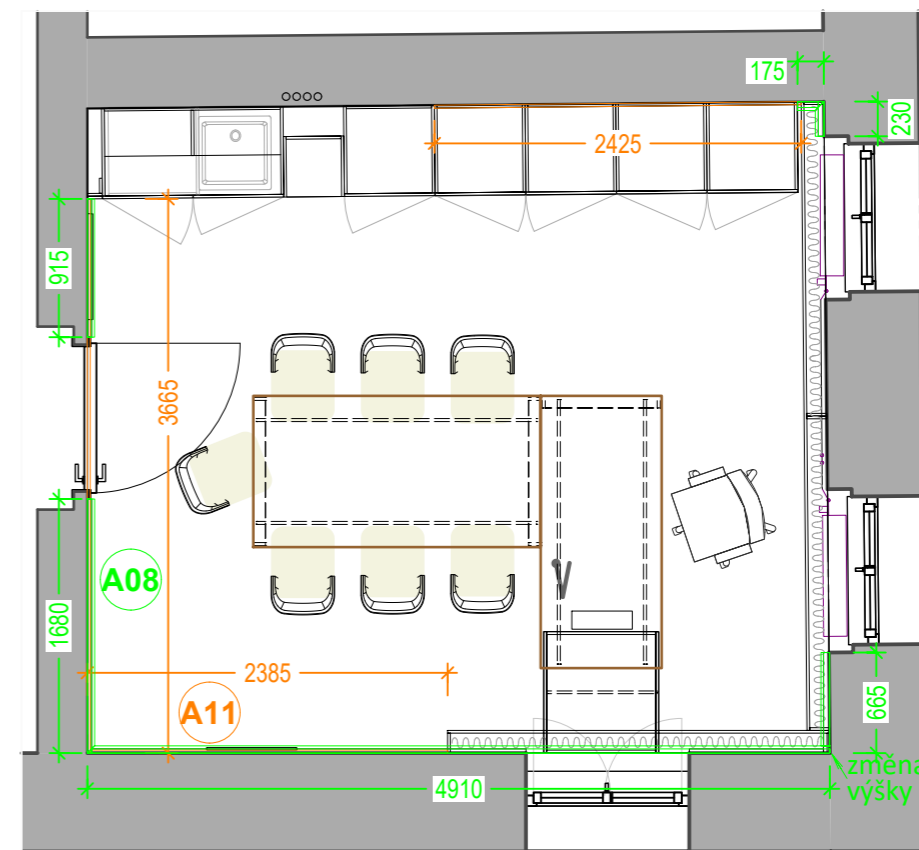

označení	název	umístění popisu
H51	židle k jednacímu stolu	dle popisu, ref. obrázku
H52	pracovní židle	dle popisu, ref. obrázku
H53	stolní držák	dle popisu, ref. obrázku
H54	závěsný nosič PC	dle popisu, ref. obrázku
H55	hodiny	dle popisu, ref. obrázku
H56	dřez	dle popisu, ref. obrázku
H57	baterie	dle popisu, ref. obrázku
H58	dávkovač mýdla či saponátu	dle popisu, ref. obrázku
H59	chladnička podstavná	dle popisu, ref. obrázku
H60	odpadkový koš	dle popisu, ref. obrázku
H61	obraz	dle popisu, ref. obrázku
H62	roleta	dle popisu, ref. obrázku
H63	záclona	dle popisu, ref. obrázku
H64	kolejnice	dle popisu, ref. obrázku
A01	jednací stůl	dle výkresové dokumentace
A02	pracovní stůl	dle výkresové dokumentace
A03	kuchyňka	dle výkresové dokumentace
A04	otevřený regál	dle výkresové dokumentace
A05	šatní skříň	dle výkresové dokumentace
A06	horní výmež	dle výkresové dokumentace
A07	nízké skříňky	dle výkresové dokumentace
A08	obklad stěn	dle výkresové dokumentace
A09	věšák	dle výkresové dokumentace
A10	kryt stínící techniky	dle výkresové dokumentace
A11	lišta pod stropem	dle výkresové dokumentace

stavební úpravy severního křídla 2.NP-místnost č.1
VLL Františkovy Lázně -LD Kijev

interiér
atypický nábytek - truhlářské práce

02.06.2021, Ing.E.Minář, M 1:50 (A3)

půdorys

2.1

M
PROJEKT
nám. Kr.Jirího 5, Cheb
www.mprojekt.cz
tel.: 354 434 984

č.paré:

A
01

JEDNACÍ STŮL

scale: 1:20

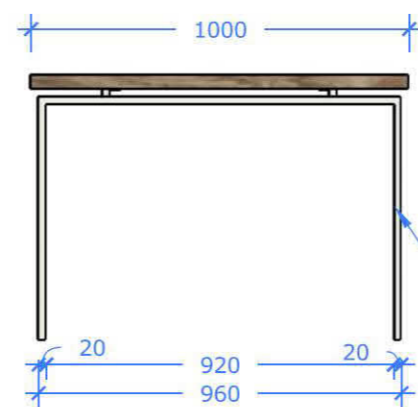
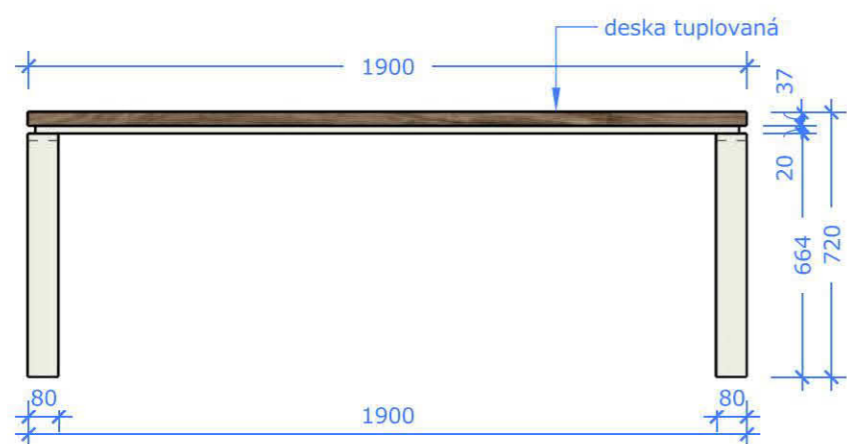

atypická podnož lakovaná v barvě
shodné s barvou LTD

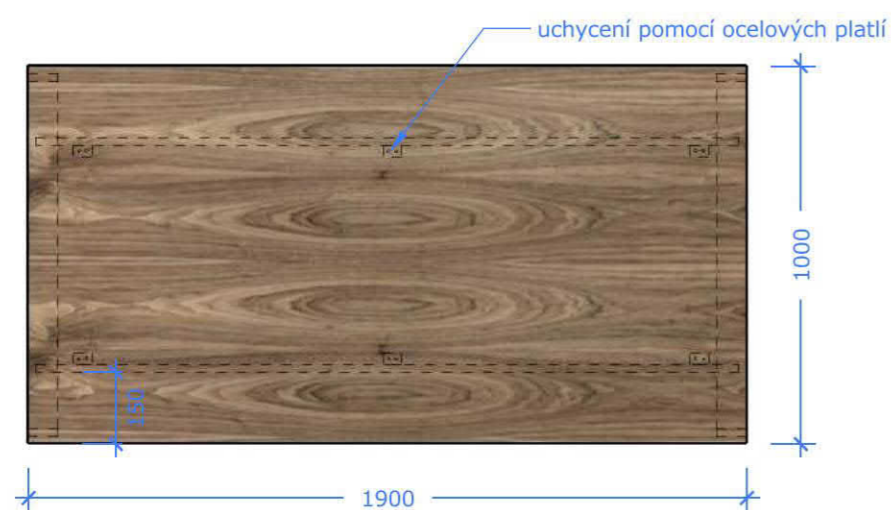

- stolová deska DTD-D dýha ořech americký sesazený do figury tuplovaný LTD tl. 18mm v UNi barvě
- hrana stolové desky dýha tl. 2mm
- dýhovaný povrch opatřen čirým lakem v 8% lesku v odpovídající kvalitě
- podnož je atypická vyrobena z ocelových jackelů, povrch opatřen práškovou barvou v barvě a struktuře odpovídající UNI barvě nábytku
- kresbu dýhy pro stolovou desku si vybere investor s autorským dozorem z předložených desek



TREND kolekcce OŘECH natur FRONT



Egger U156 ST9 pískově béžová

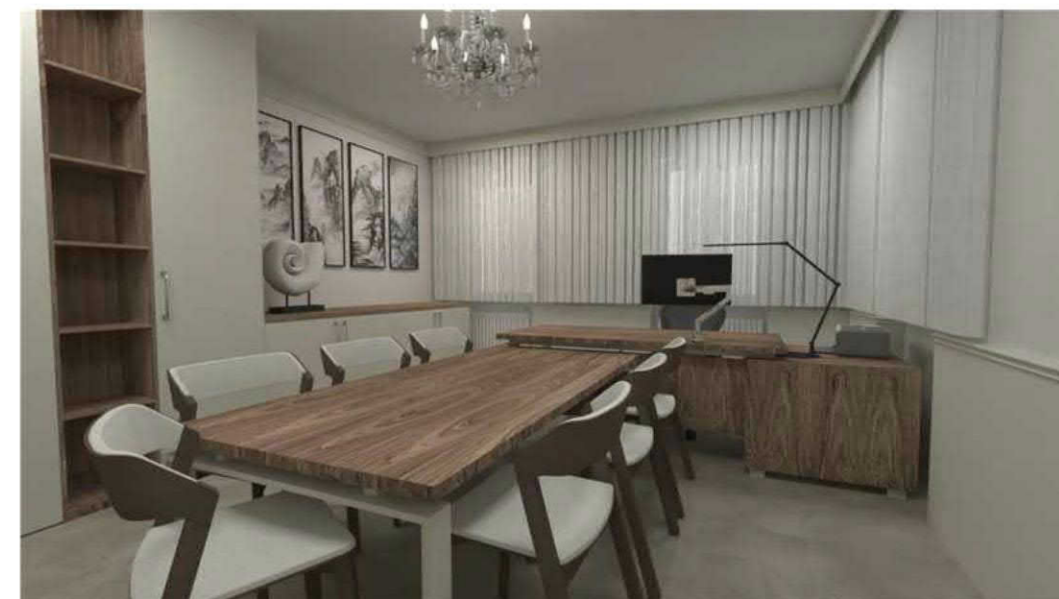

Před výrobou je nutné zaměření a úprava na základě reálných rozměrů.

stavební úpravy severního křídla 2.NP-místnost č.1
VLL Františkovy Lázně -LD Kijev

interiér
atypický nábytek - truhlářské práce

02.06.2021, Ing.E.Minář, M 1:20 (A3)

jednací stůl A01 2.2

M
PROJEKT
nám. Kr.Jirího 5, Cheb
www.mprojekt.cz
tel.: 354 434 984

č.paré:

PRACOVNÍ STŮL

scale: 1:20

A
02

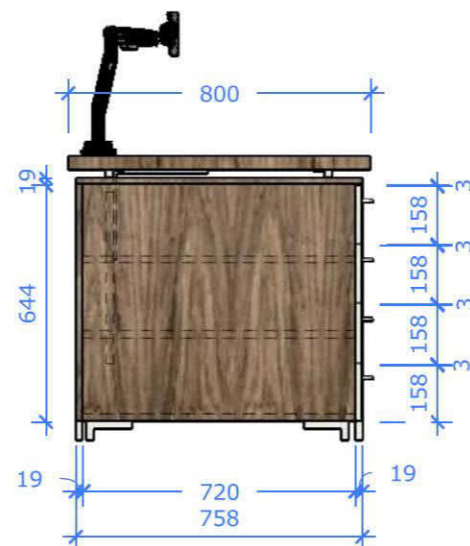
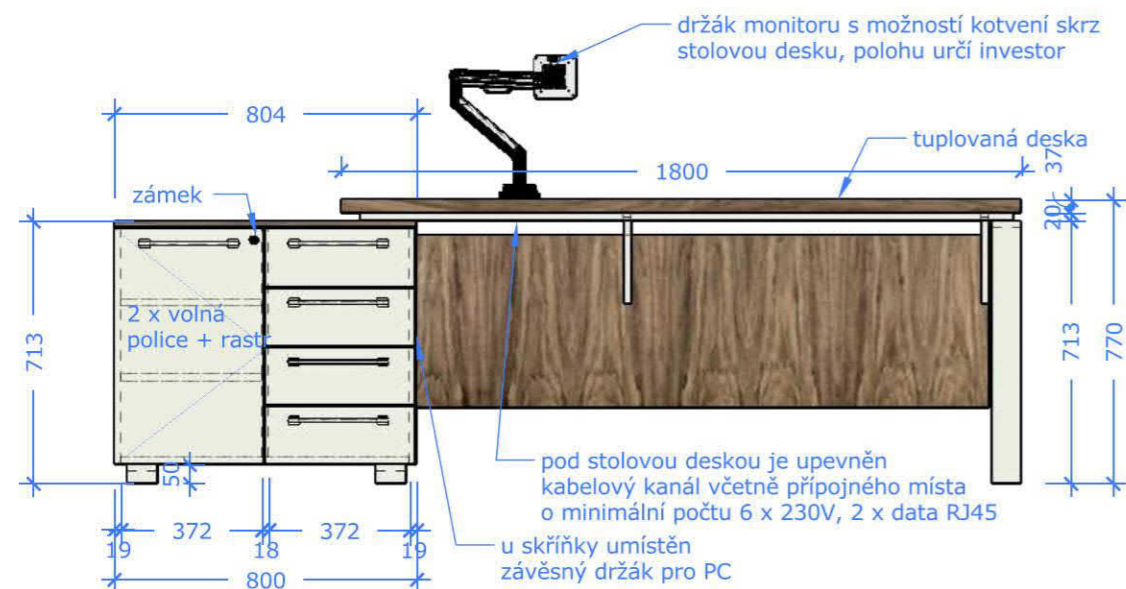

- stolová deska DTD-D dýha ořech americký sesazený do figury tuplovaný LTD tl. 18mm v UNI barvě
- hrana stolové desky dýha tl. 2mm
- dýhovaný povrch opatřen čirým lakem v 8% lesku v odpovídající kvalitě
- podnož je atypická vyrobena z ocelových jackelů, povrch opatřen práškovou barvou v barvě a struktuře odpovídající UNI barvě nábytku
- kontejner pevný na atypických ocelových nohách v UNI barvě
- půda a pohledový korpus DTD-D ořech tl. 19mm
- police volné, osazené na policové flippery
- čela a vnitřní plochy LTD v UNI barvě, tl. materiálu 18mm
- záda dýhovaná naložena s hranou tl. 1mm
- čílka mají hranu ABS 1mm, korpus tl. hrany 0,5mm
- vodící systém samodovírací viz. specifikace
- úchyťová chromová madla d. 225mm
- pro protažení elektra počítat s kovovými průchodkami, průměr 60mm



Před výrobou je nutné zaměření a úprava na základě reálných rozměrů.

stavební úpravy severního křídla 2.NP-místnost č.1
VLL Františkovy Lázně -LD Kijev

interiér
atypický nábytek - truhlářské práce

02.06.2021, Ing.E.Minář, M 1:20 (A3)

pracovní stůl A02 2.3

M
PROJEKT
nám. Kr.Jiřího 5, Cheb
www.mprojekt.cz
tel.: 354 434 984

č.paré:

KUCHYŇKA

scale: 1:20

A
03

výmez společný pro celou sestavu
uvedený jako samostatný prvek
1300

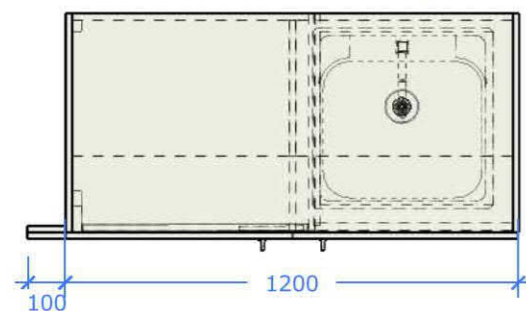
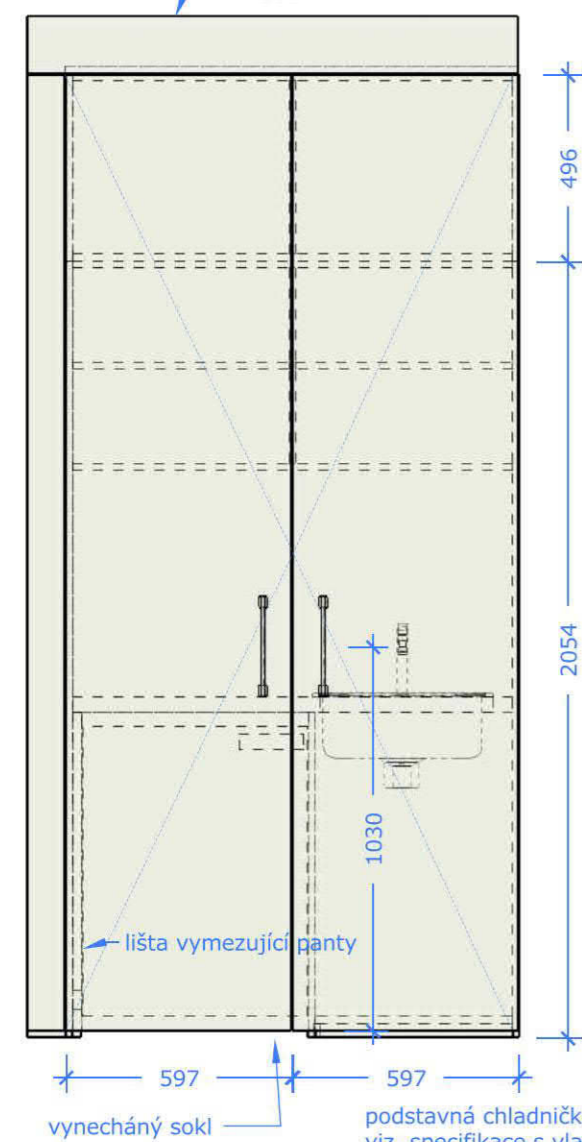

pod dřezem umístěn odpadkový koš
plastový koš s víkem a vyjímatelnou
nádobou na odpad, celý koš je umístěn
na výsuvu

VÝMEZ NAD SKŘÍNĚMI

scale: 1:20

A
06

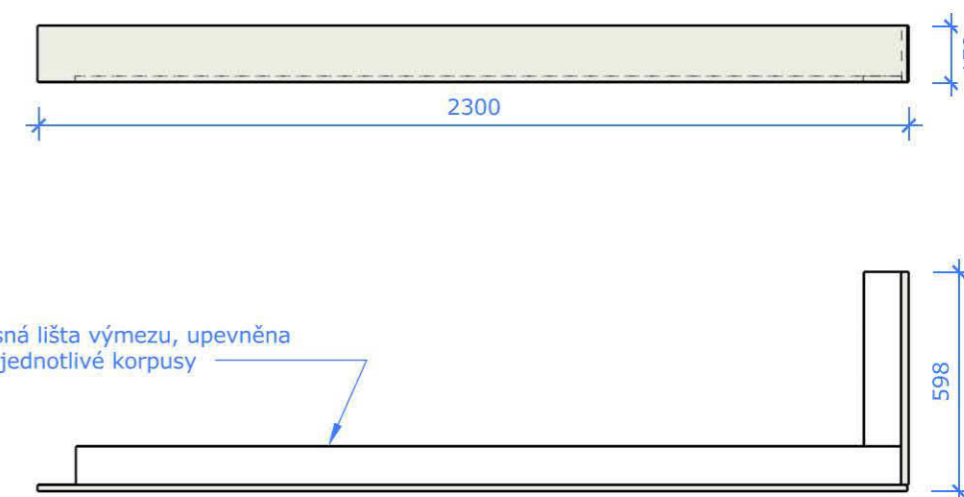

nosná lišta výmezu, upevněna
na jednotlivé korpusy

- komplet LTD tl. 18mm v UNI barvě
- hrany ABS 1mm



spodní část bez zad

dekor pracovní desky - tmavě hnědá

- korpus vč. dveří LTD tl. 18mm v UNI barvě
- hrany dveří ABS 1mm, korpusu 0,5mm
- deska pro dřez HPL pracovní deska tl.38 mm
- spodní část bez zad - zapojení instalací
- podstavná chladnička opatřena vlastními dveřmi se zafrezovanou úchytkou
- přípojné místo je součástí dodávky - nutná koordinace se stavbou
- volné police osazené na policové flippersy
- panty s dotahy
- úchytová chromová madla d. 353mm
- sokl v. 38mm + rektifikace, v levém boku vedle chladničky je také rektifikace

Před výrobou je nutné zaměření a úprava na základě reálných rozměrů.

stavební úpravy severního křídla 2.NP-místnost č.1
VLL Františkovy Lázně -LD Kijev

interiér
atypický nábytek - truhlářské práce

02.06.2021, Ing.E.Minář, M 1:20 (A3)

kuchyňka A03 2.4



č.paré:

OTEVŘENÝ REGÁL

scale: 1:20

A
04

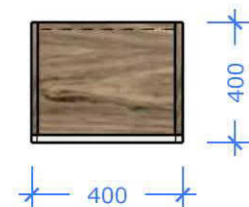
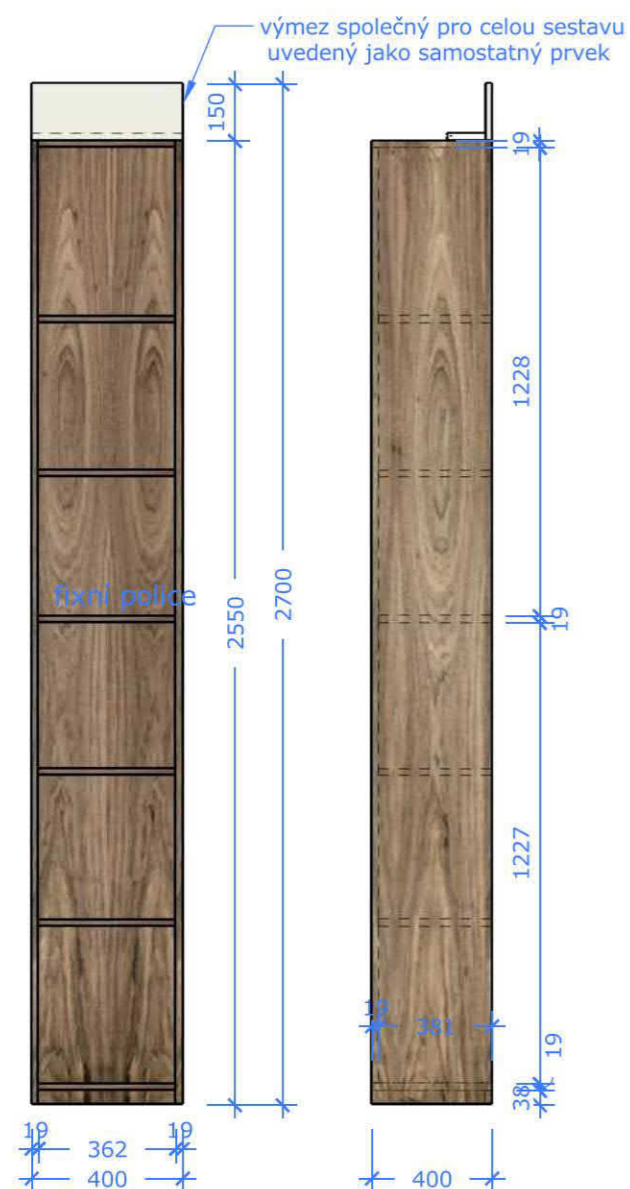

- komplet DTD-D dýha ořech americký sesazený do figury tl. mat. 19mm
- hrany dýha tl. 1mm
- dýhovaný povrch opatřen čirým lakem v 8% lesku v odpovídající kvalitě
- záda pevná pohledová
- 1 x pevná police x
- police volné, osazené na policové flippery
- sokl v. 38mm + rektifikace

ŠATNÍ SKŘÍŇ

scale: 1:20

A
05

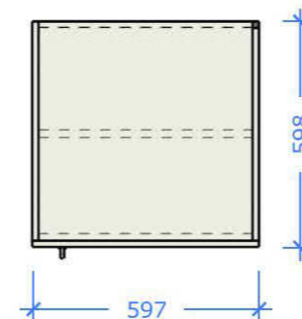
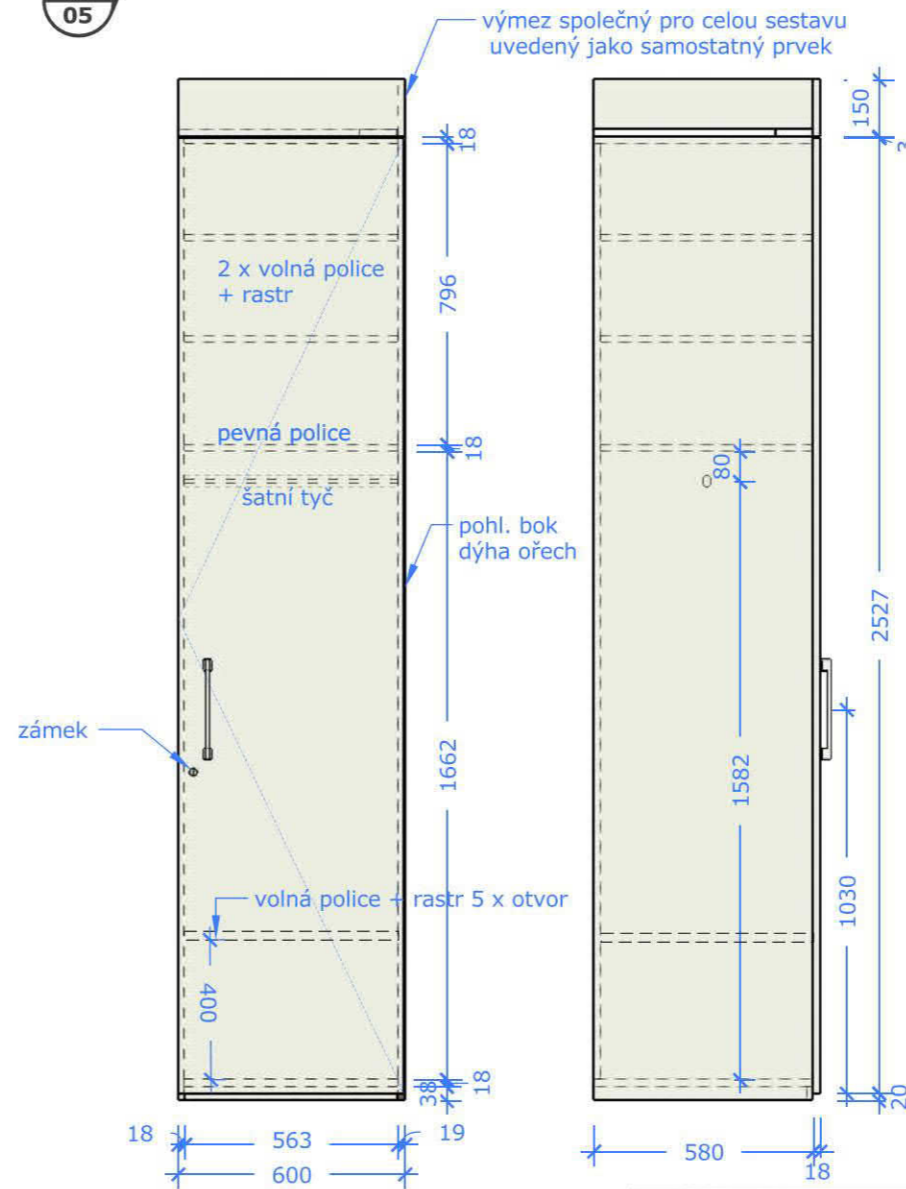

- korpus vč. dveří LTD tl. 18mm v UNI barvě
- hrany dveří ABS 1mm, korpusu 0,5mm
- záda pevná v dekoru
- volné police osazené na policové flippery
- panty s dotahy
- úchyťová chromová madla d. 353mm
- sokl v. 38mm + rektifikace
- pravý bok je pohledový z ořechové dýhy

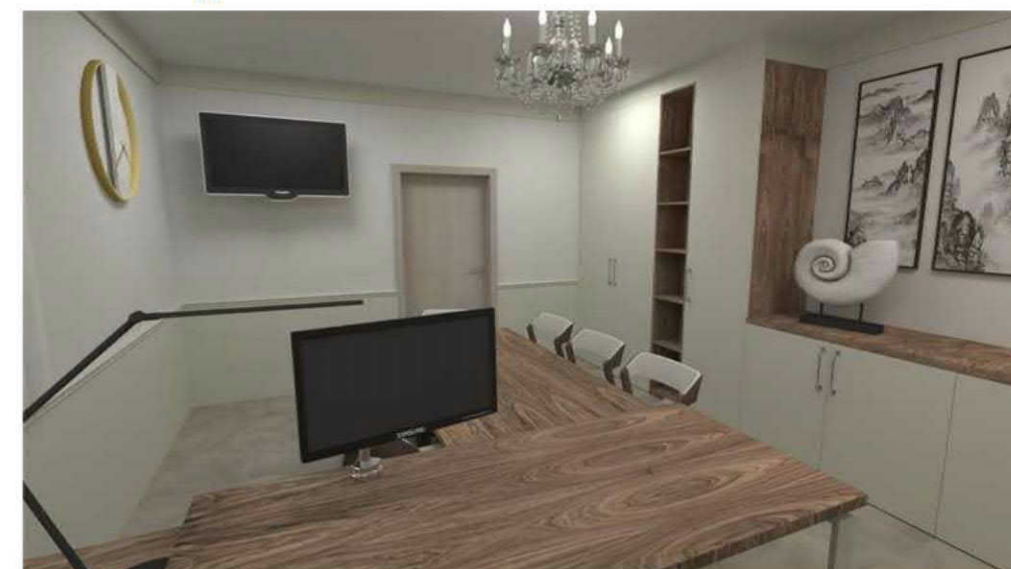

Před výrobou je nutné zaměření a úprava na základě reálných rozměrů.

stavební úpravy severního křídla 2.NP-místnost č.1
VLL Františkovy Lázně -LD Kijev

interiér
atypický nábytek - truhlářské práce

02.06.2021, Ing.E.Minář, M 1:20 (A3)

regál A04, skříň A05 2.5



č.paré:

celá sestava se společnou půdou
sestava je tvořena z 2 x pravá a 2 x levá skříňka

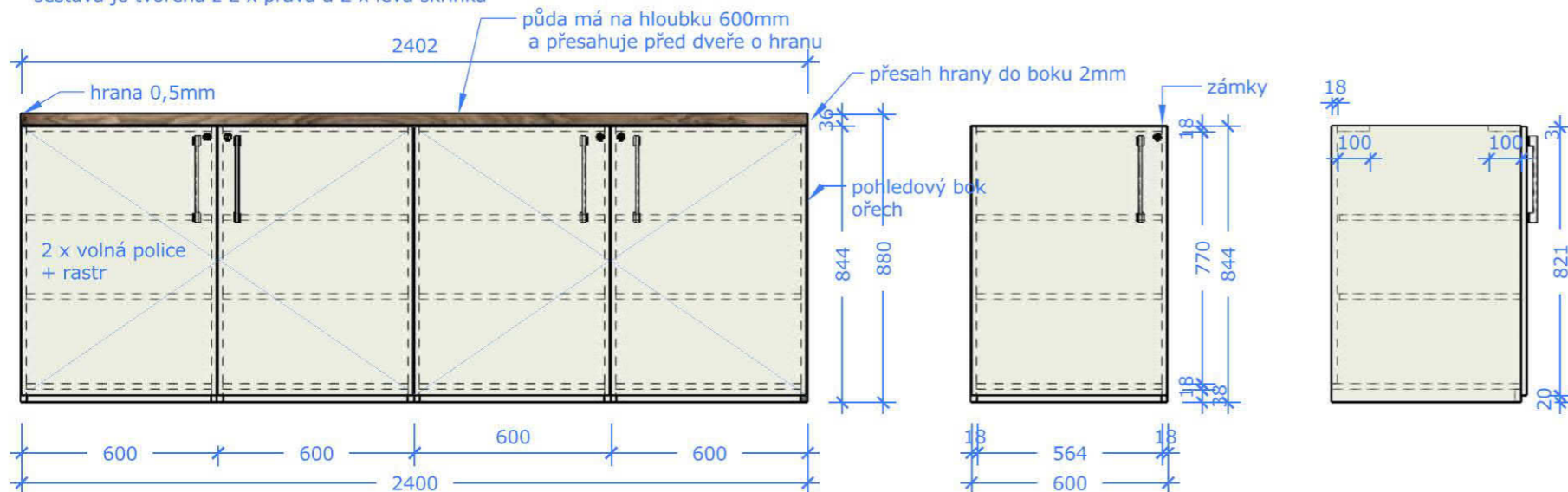

- půda DTD-D dýha ořech americký sesazený do figury tl. 19mm tuplovaný LTD tl. 18mm v UNI barvě
- hrana stolové desky dýha tl. 2mm
- dýhovaný povrch opatřen čirým lakem v 8% lesku v odpovídající kvalitě
- čela a vnitřní plochy LTD v UNI barvě, tl. materiálu 18mm
- záda v dekoru naložená
- čílka mají hranu ABS 1mm, korpus tl. hrany 0,5mm
- panty s dotahem
- úchytová chromová madla d. 353mm
- volné police upevněny na policový flipper

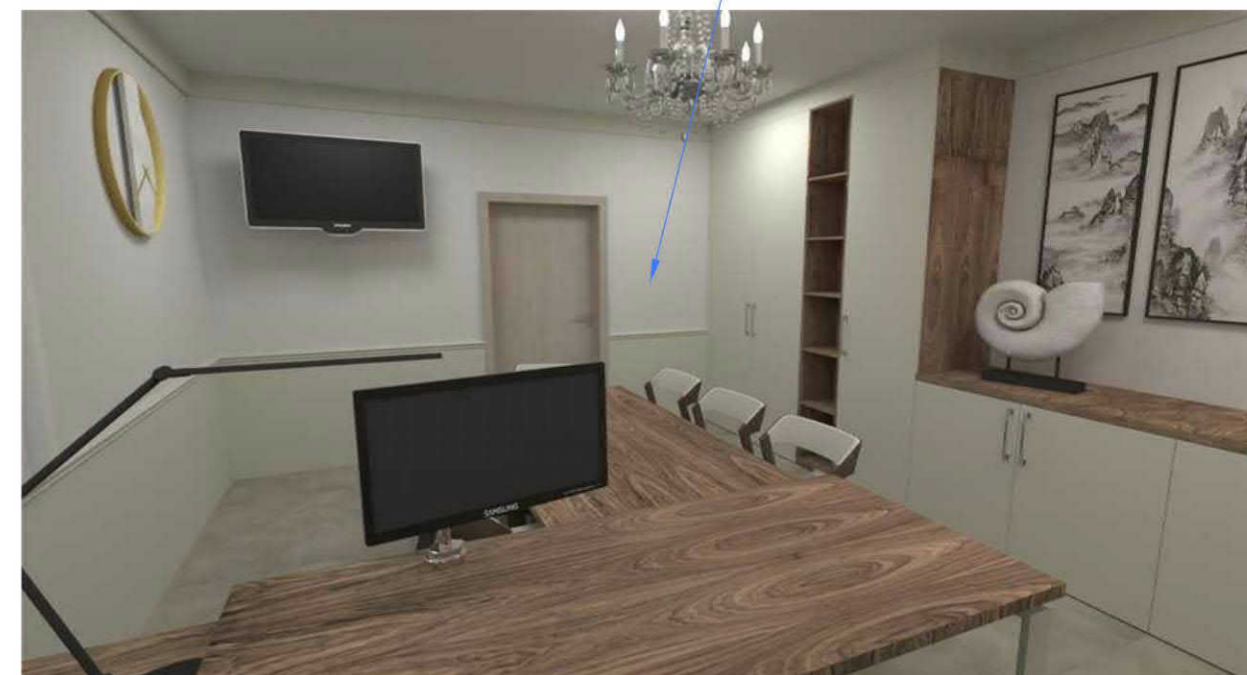
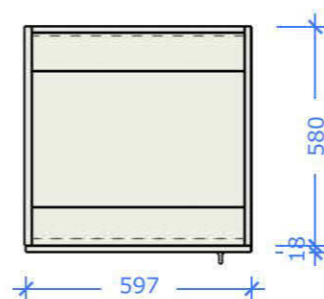

Před výrobou je nutné zaměření a úprava na základě reálných rozměrů.

stavební úpravy severního křídla 2.NP-místnost č.1
VLL Františkovy Lázně -LD Kijev

interiér
atypický nábytek - truhlářské práce

02.06.2021, Ing.E.Minář, M 1:20 (A3)

nízke skřínky A07 2.6

M
PROJEKT
nám. Kr.Jirího 5, Cheb
www.mprojekt.cz
tel.: 354 434 984

č.paré:

LIŠTA POD STROPEM

scale: 1:20

A
11



výška navazuje na výmez a kryt stínící techniky

- materiál LTD UNI barva tl. 18mm
- rozsah dle půdorysu stropních lišt

Detail horní lišty:

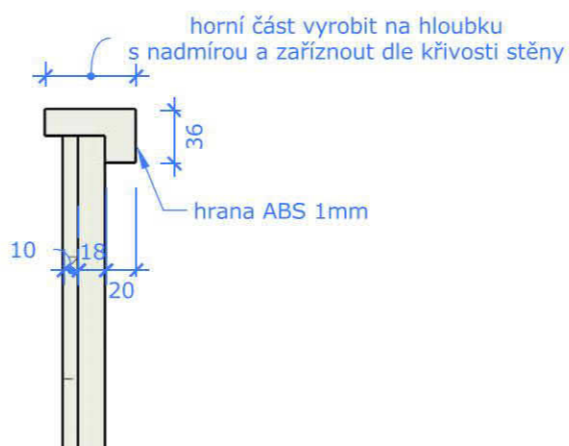

OBKLADY STĚN

scale: 1:20

A
08

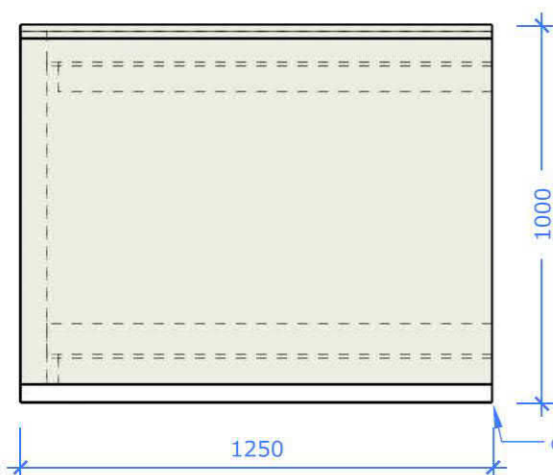

obklad osazen nad podlahový sokl

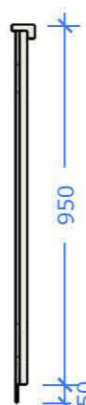

Horní úroveň obkladu bude ve výšce parapetu oken, tedy ve dvou výškách. (okno jih 95cm, východ 83cm)
Na jižní stěně bude probíhat pod oknem (nutné upravit parapet).
Na východní straně bude pod okny vynechán (zde jsou niky pro vytápění) a odsazení bude přizpůsobeno stávajícím rozvodům topení.

- materiál LTD UNI barva tl. 18mm
- horní lišta tuplovaná a proříznuta tak, aby vznikl pohledový nos - osazen na kolíky
- hrany ABS 1mm, do spoje ABS 0,5mm
- všechny spoje opatřeny hranou a lamelami
- v rohových spojích lišta řešena na pokos
- koncové díly jsou řešeny jako pohledové
- obklad zavěšen na lišta tl. 10mm říznuté v úhlu 45°
- součástí ceny obkladů jsou krabičky pro zásuvky, nutná koordinace se stavbou
- rámečky a strojky zajišťuje stavba, zapojení elektra musí být součástí ceny
- rozsah dle půdorysu obkladů
- věšáková stěna je do obkladu zapracována stejně jako u pokojů

VĚŠÁK

scale: 1:20

A
09

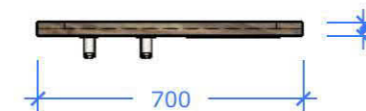
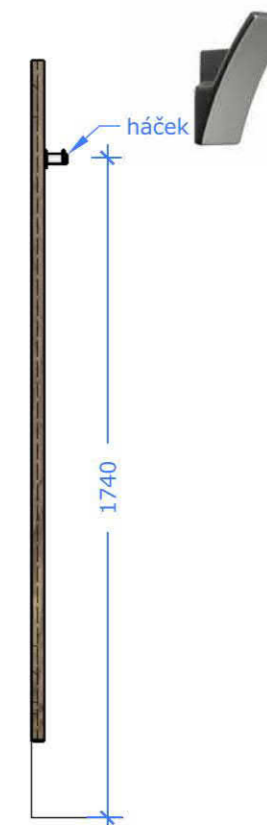
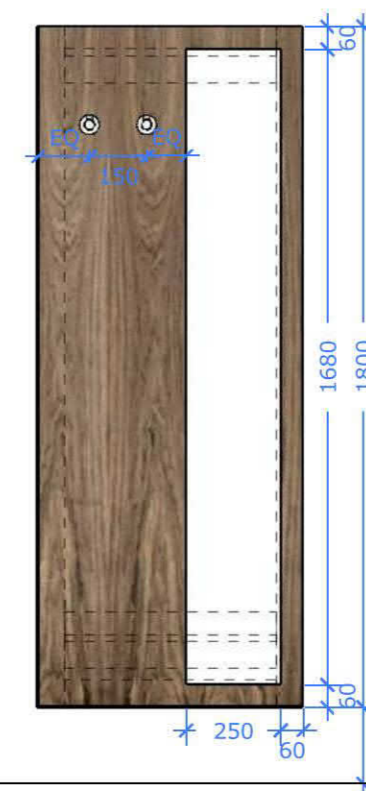

- věšák v dřevodekoru DTD-D dýha ořech tl. 19
- dýha ořech americký sezazena do figury
- povrch opatřen čirým lakem, stupeň lesku 8%, v odpovídající kvalitě
- deska je ze zadní strany opatřena pohledovým rámečkem ve kterém jsou uschovány závěsné lišty
- tl. rámečku i lišt 18mm
- závěsné lišty jsou seříznuty v úhlu 45°
- věšák je opatřen 2ks háčků, celokovové provedení v povrchové úpravě chrom
- na ploše je nalepeno zrcadlo
- hrana ABS 1mm

Před výrobou je nutné zaměření a úprava na základě reálných rozměrů.

stavební úpravy severního křídla 2.NP-místnost č.1
VLL Františkovy Lázně -LD Kijev

interiér
atypický nábytek - truhlářské práce

02.06.2021, Ing.E.Minář,1:20(A3)obklady A08,věšák A09,lišta A11 2.7

M
PROJEKT
nám. Kr.Jiřího 5, Cheb
www.mprojekt.cz
tel.: 354 434 984

č.paré:

KRYT ZÁVĚSŮ

scale: 1:20

A
10

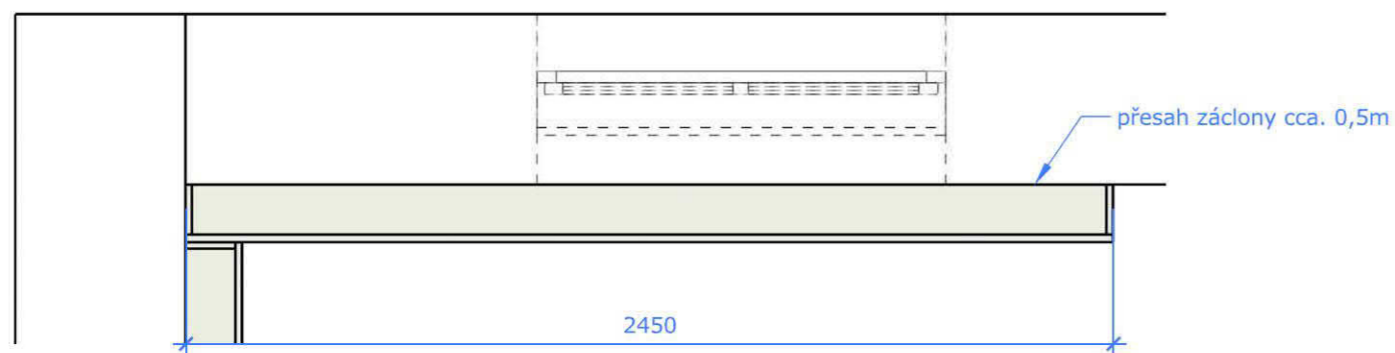
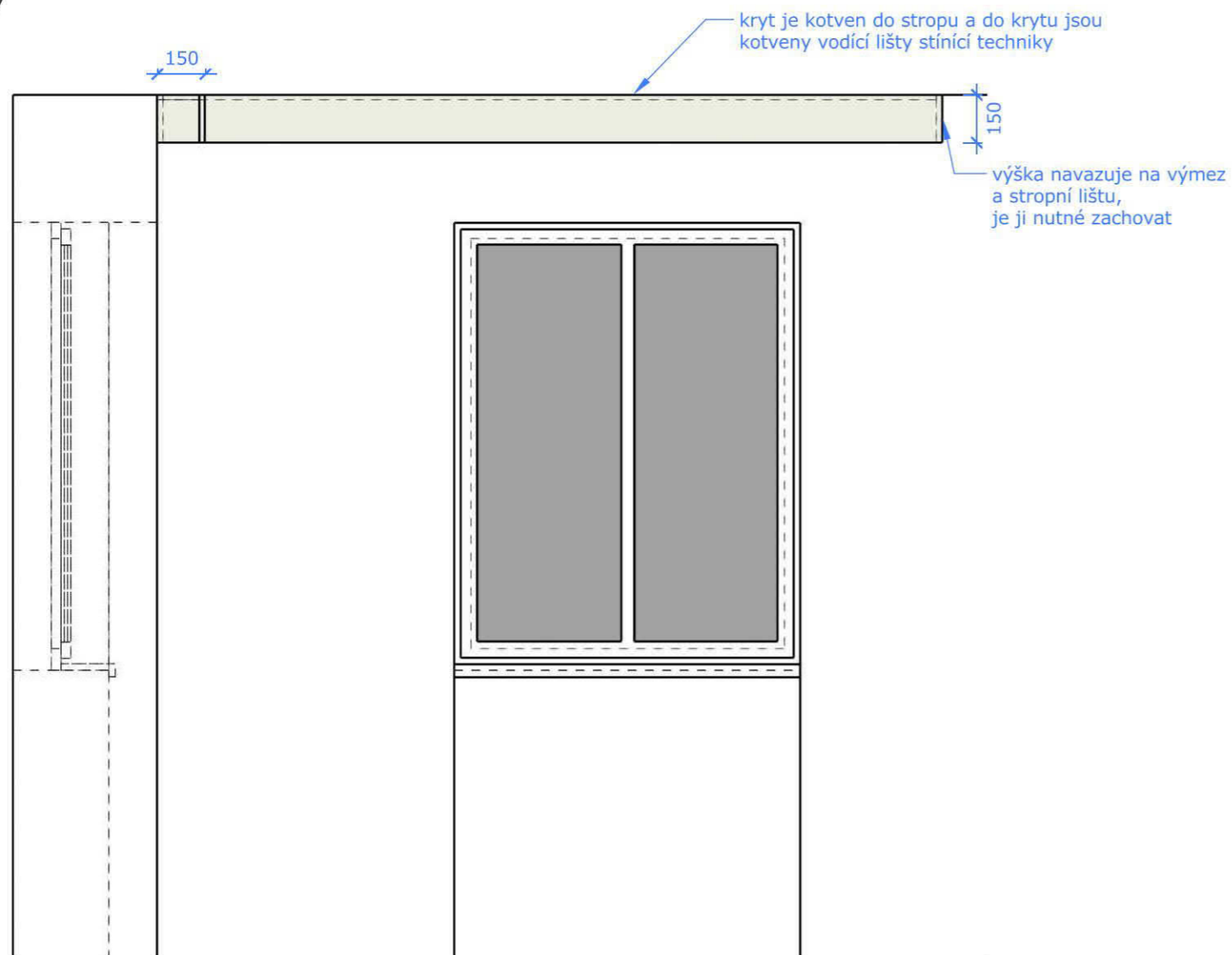

- materiál LTD UNI barva tl. 18mm

Před výrobou je nutné zaměření a úprava na základě reálných rozměrů.

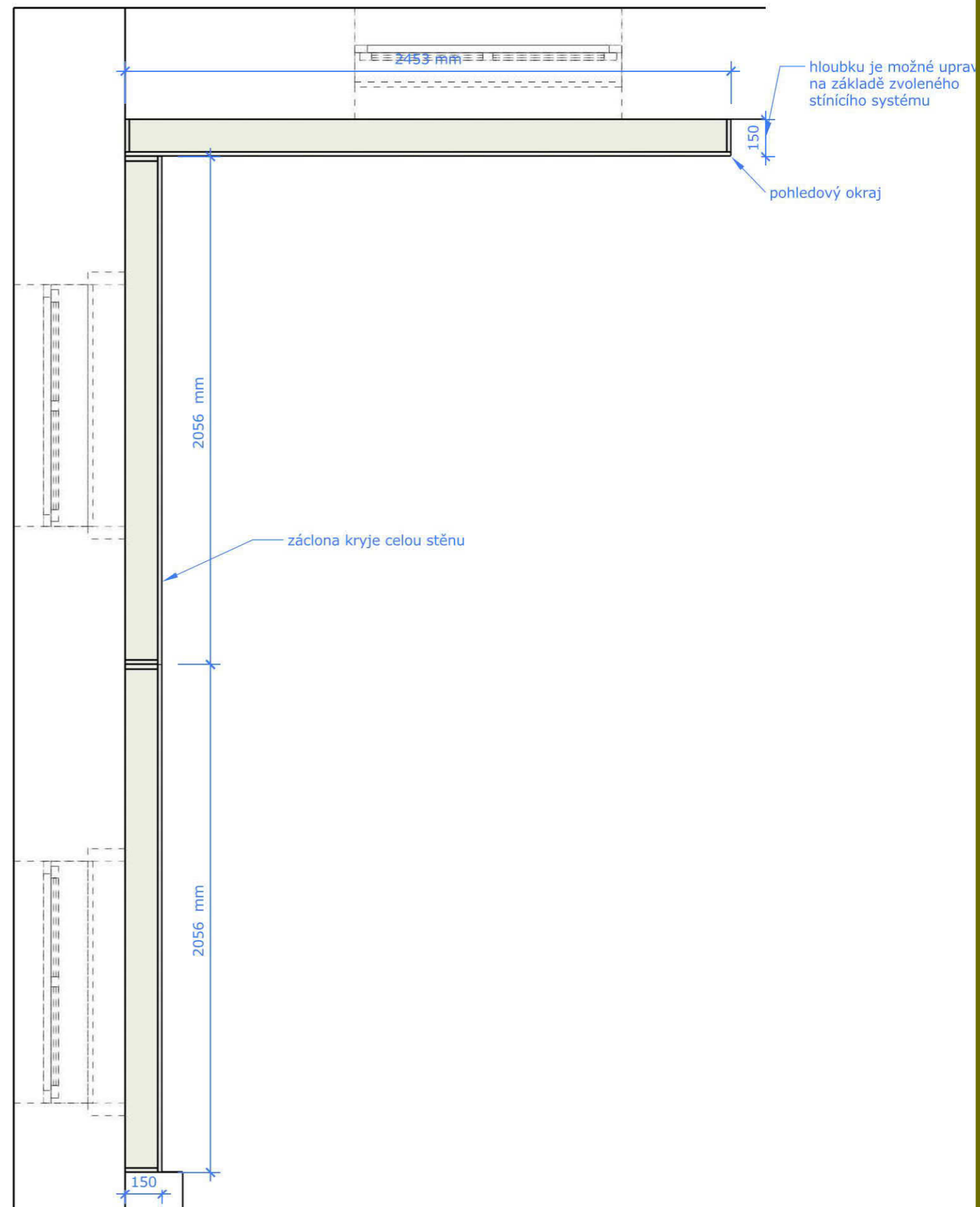

stavební úpravy severního křídla 2.NP-místnost č.1
VLL Františkovy Lázně -LD Kijev

interiér
atypický nábytek - truhlářské práce

02.06.2021, Ing.E.Minář, M 1:20 (A3)

garnýž A10 2.8

M
PROJEKT
nám. Kr.Jirího 5, Cheb
www.mprojekt.cz
tel.: 354 434 984

č.paré:



stavební úpravy severního křídla 2.NP-místnost č.1
VLL Františkovy Lázně -LD Kijev

atypický nábytek - truhlářské práce

02.06.2021, Ing.E.Minář, (A3)

interiér
vizualizace 2.9

M
PROJEKT
nám. Kr.Jirího 5, Cheb
www.mprojekt.cz
tel.: 354 434 984

č.pará:

VLL Kijev Františkovy Lázně půdorys se zařizovacími prvky

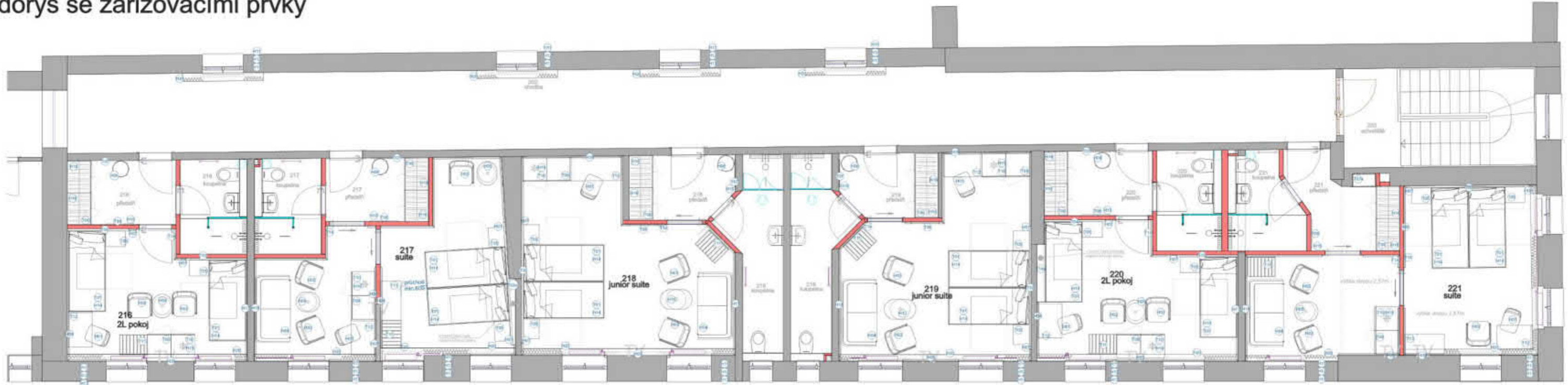

označení	název	umístění popisu
H01	čalouněná židle	dle popisu, ref. obrázku
H02	čalouněné křeslo malé	dle popisu, ref. obrázku
H03	čalouněné lounge křeslo	dle popisu, ref. obrázku
H04	čalouněné sofa	dle popisu, ref. obrázku
H05	konferenční stůl průměr 50/60cm, v. 73cm	dle výkresové dokumentace
H06	taburet	dle popisu, ref. obrázku
H07	čtecí lampa na čelo lůžka	dle popisu, ref. obrázku
H08	zavěšené zrcadlo	dle popisu, ref. obrázku
H09	TV - držák	dle popisu, ref. obrázku
H10	konferenční stůl 50/80cm, v. 62cm	dle výkresové dokumentace
H11	garnyže - AL vodící profily pro stínící techniku	dle popisu, ref. obrázku
H12	záclona	dle popisu, ref. obrázku
H13	závěs	dle popisu, ref. obrázku
H20	pelmet	dle popisu, ref. obrázku
H14	matrace	dle popisu, ref. obrázku
H15	odpadkový koš	dle popisu, ref. obrázku
H16	trezor	dle popisu, ref. obrázku
H17	obrazy set 1	dle popisu, ref. obrázku
H18	obrazy set 2	dle popisu, ref. obrázku
H19	absorbční minibar	dle popisu, ref. obrázku
T01	hotelové lůžko	dle výkresové dokumentace
T02	čelo pro dvojlůžko	dle výkresové dokumentace
T02a	čelo pro dvojlůžko atyp	dle výkresové dokumentace
T03	čelo pro jednolůžko levé	dle výkresové dokumentace
T04	čelo pro jednolůžko pravé	dle výkresové dokumentace
T05	noční stůl	dle výkresové dokumentace
T06	šatní skříň	dle výkresové dokumentace
T07	věšák	dle výkresové dokumentace
T07a	věšák atyp	dle výkresové dokumentace
T08	zrcadlo	dle výkresové dokumentace
T09	skříňka	dle výkresové dokumentace
T10	skříňka pro minibar	dle výkresové dokumentace
T11	kufrbox	dle výkresové dokumentace
T12	psací stůl	dle výkresové dokumentace
T13	skříňka pod TV	dle výkresové dokumentace
T14	obklad stěny pokoje	dle výkresové dokumentace
T14a	obklad stěny pokoje	dle výkresové dokumentace

stavební úpravy severního křídla 3.NP-pokoje 216-221 **interiér**
VLL Františkovy Lázně -LD Kijev **atypický nábytek - truhlářské práce**
20.04.2020, Ing.E.Minář, M 1:100 (A3) **půdorys s nábytkem 3.1**

M
PROJEKT
nám. Kr.Jirího 5, Cheb
www.mprojekt.cz
tel.: 354 434 984

č.pará:

VLL Kijev Františkovy Lázně půdorys obklady stěn

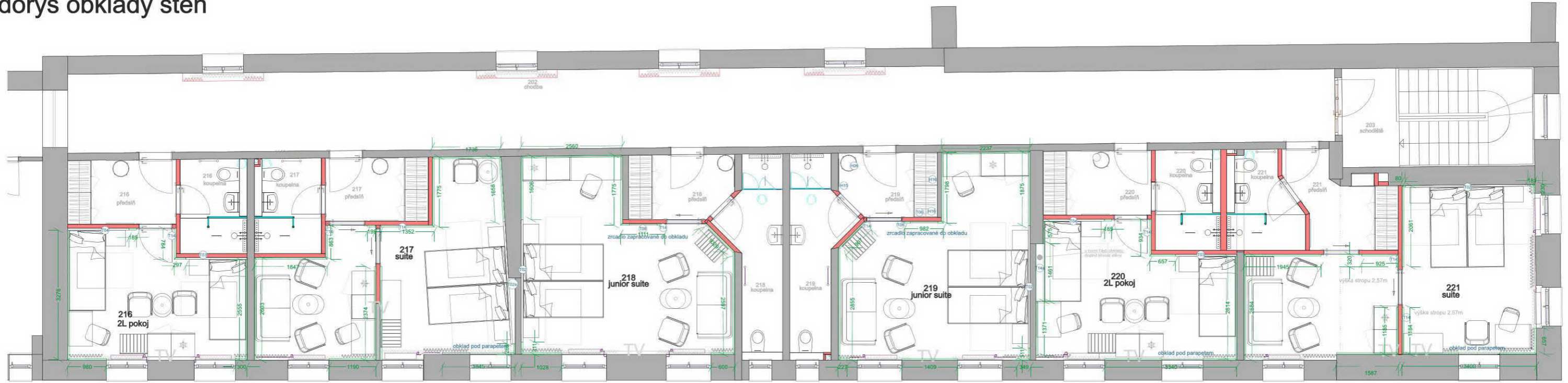

VLL Kijev Františkovy Lázně půdorys závěsy a záclony

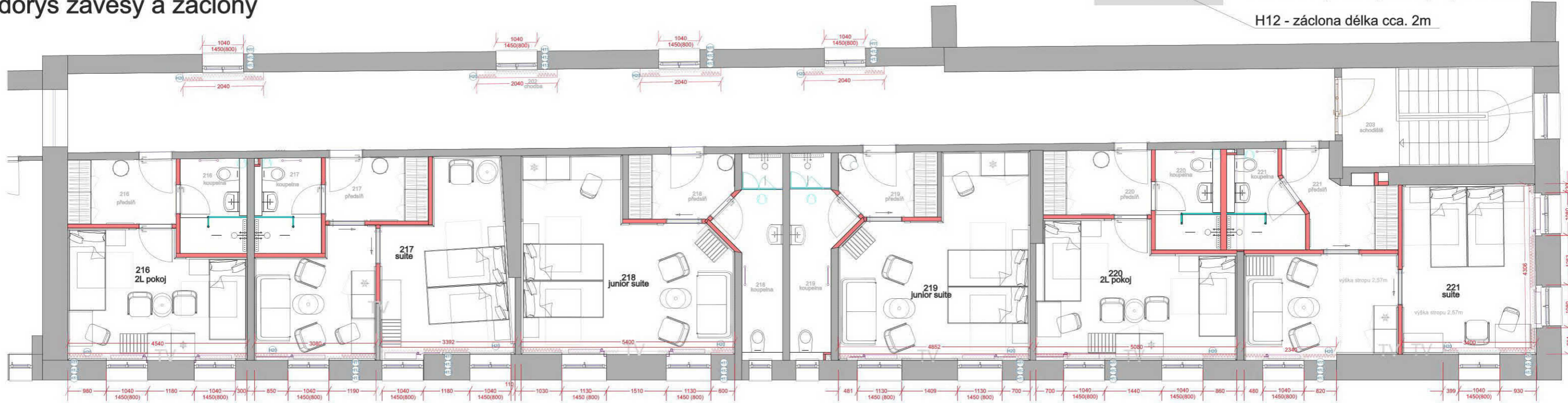

skladba závěsu: H13 - dimoutový závěs H20 - čelní dim-outový kryt výška 200mm
H11 kolejnice 3ks odsazení od stěny a odsazení jednotlivých kolejnic je závislí na H12 - záclona délka cca. 2m

standardní výška stropu cca. 2,81m
reálnou výšku bude nutné zaměřit
po stavebních úpravách a instalaci podhledu

kolejnice budou kotveny do nového SDK podhledu
kolejnice musejí být 3ks - 1 x pevný

stavební úpravy severního křídla VLL Františkovy Lázně -LD Kijev **3.NP-pokoje 216-221**
interiér atypický nábytek - truhlářské práce
20.04.2020, Ing.E.Minář, M 1:100 (A3) **půdorys - obklady a závěsy 3.2**

M
PROJEKT
nám. Kr.Jiřího 5, Cheb
www.mprojekt.cz
tel.: 354 434 984

č.paré:

T
01

Hotelové lůžko

scale: 1:20

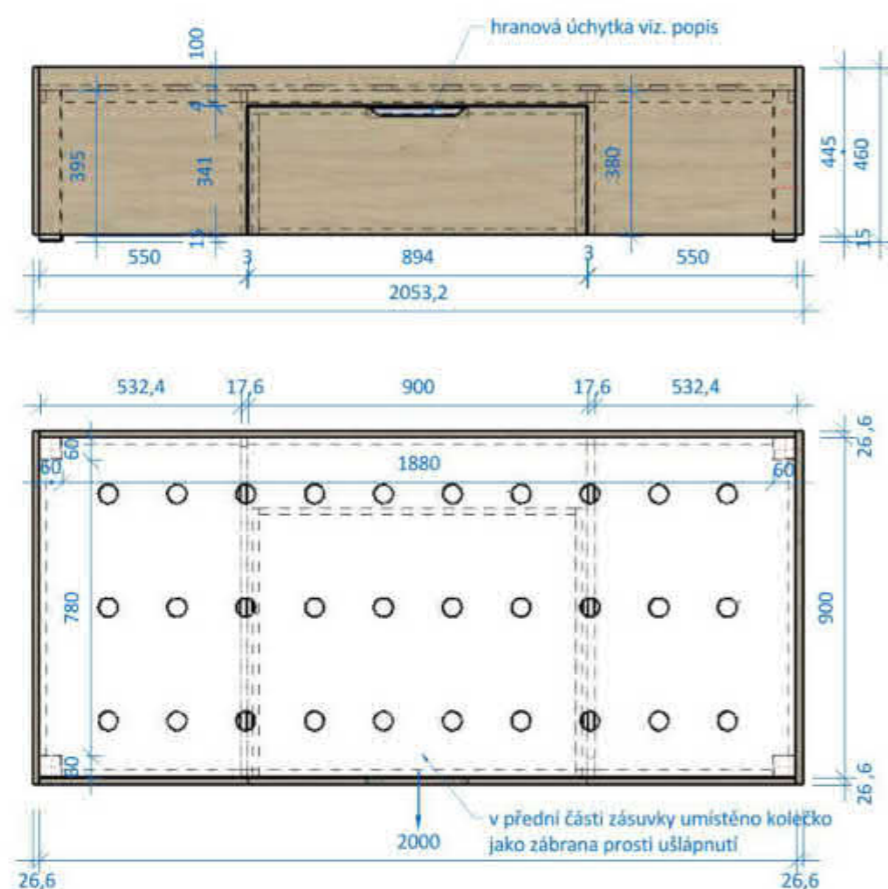

Detail osazení úchytky 1:5



Pro dodržení zvoleného designu uvádíme vybrané dekory, které je možné nahradit shodným od jiného výrobce. Náhrady musí odsouhlasit klient, nebo dozor.

- lůžko je řešeno jako oboustranné
- pohledové plochy v dřevodekoru - HPL, tl. materiálu 26,6mm
- příčky a zásuvka v UNI barvě - HPL, tl. materiálu 17,6mm
- rošt je řešen deskou tl.15mm - březová překližka s otvory pro odvětrání
- rošt je umístěn na AL jackely, případně masivní hranolky
- rohové spoje řešeny excentrem s táhlem určeným pro silně namáhané spoje
- rohový spoj dále podpoří nohy
- horní hrany u matrace ABS 2mm spoje opatřeny hranou ABS 0,5mm ostatní hrany ABS 1mm
- v boku lůžka umístěna zásuvka - korpus v UNI barvě - HPL zásuvka umístěna na bočním výsuvu, kuličkový celovýsuv s tlumením o nosnosti 75Kg, životnost 50 tisíc cyklů, délka výsuvu 710mm
- v horní hraně čela zásuvky je výfrez opatřen hranou ABS 0,5mm, doplněný hranovou úchytkou o délce 270mm upevněnou ze zadní strany čilka, materiál úchytky AL, povrch - nerez

Před výrobou je nutné zaměření a upravení na základě reálných rozměrů.



Egger U156 ST9 pískově béžová

Egger H3170 ST12 dub Kendal přírodní

stavební úpravy severního křídla VLL Františkovy Lázně -LD Kijev 3.NP-pokoje 216-221
interiér
atypický nábytek - truhlářské práce
 20.04.2020, Ing.E.Minář, M 1:20 (A3) **lůžko T01 3.3**

M
PROJEKT
 nám. Kr.Jiřího 5, Cheb
 www.mprojekt.cz
 tel.: 354 434 984

č.paré:

Čelo pro dvojlůžko
scale: 1:20
T
02

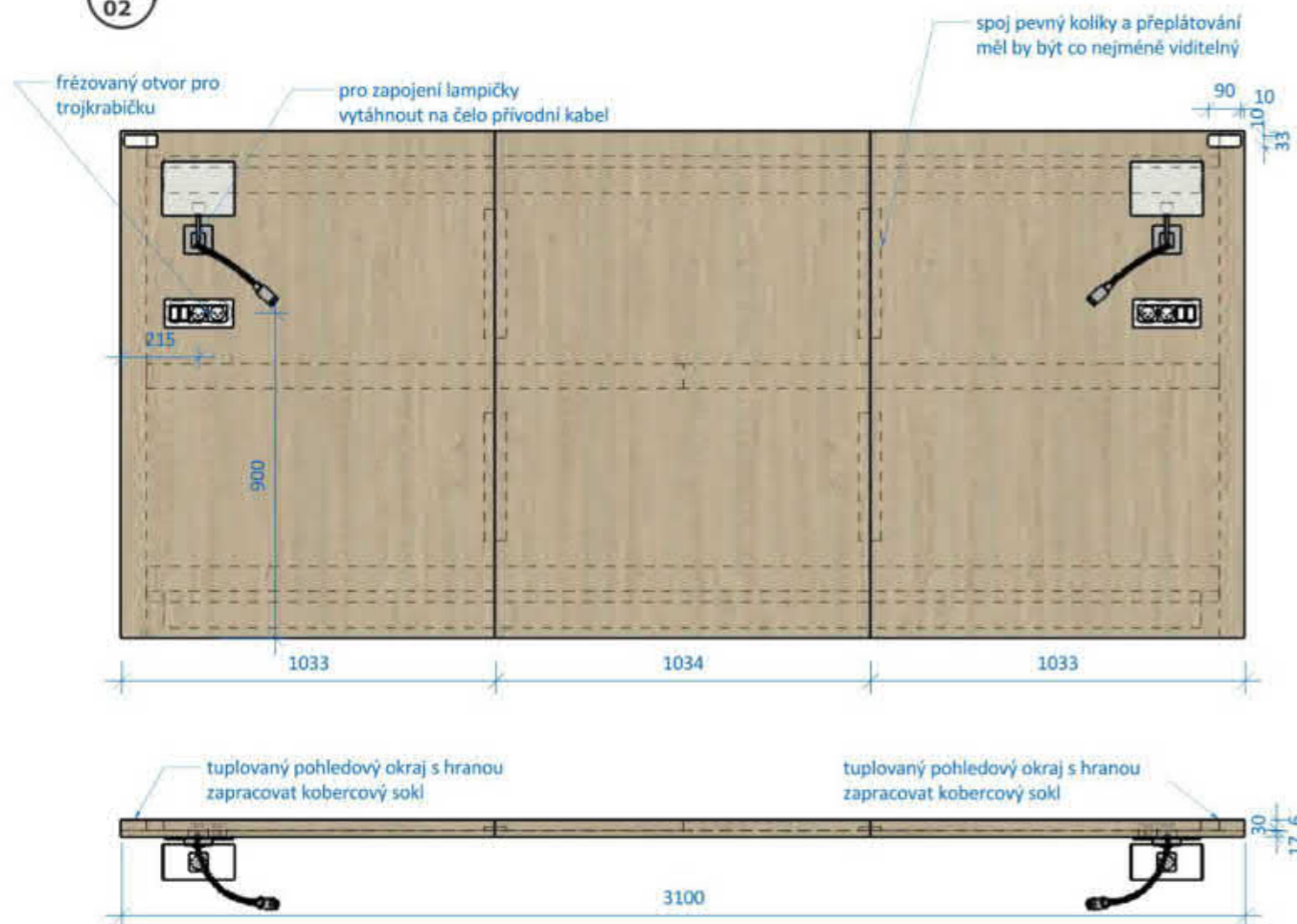

- materiál čela dřevodekor - HPL, tl. materiálu 17,6mm
- hraněno dokola ABS 1mm, spoj ABS 0,5mm v dekoru
- směr let svislý
- čelo lůžka je na stěně pevně zavěšeno na DTD lišty tl. 30mm říznutými v úhlu 45°
- v ploše zafrézované trojkrabičky pro zásuvky a vypínač - krabičky jsou součástí dodávky
- polohu lampy určí klient, potvrdit si také umístění krabiček
- v ploše na vnějších horních okrajích je umístěno logo, které je garvírované do HPL v UNI barvě logo je zafrézováno do plochy, aby s čelem tvořilo rovinu
- součástí ceny lůžka jsou krabičky pro zásuvky, rámečky a strojky zajišťuje stavba, zapojení elektra musí být také součástí ceny

Čelo pro dvojlůžko - atyp
scale: 1:20
T
02a

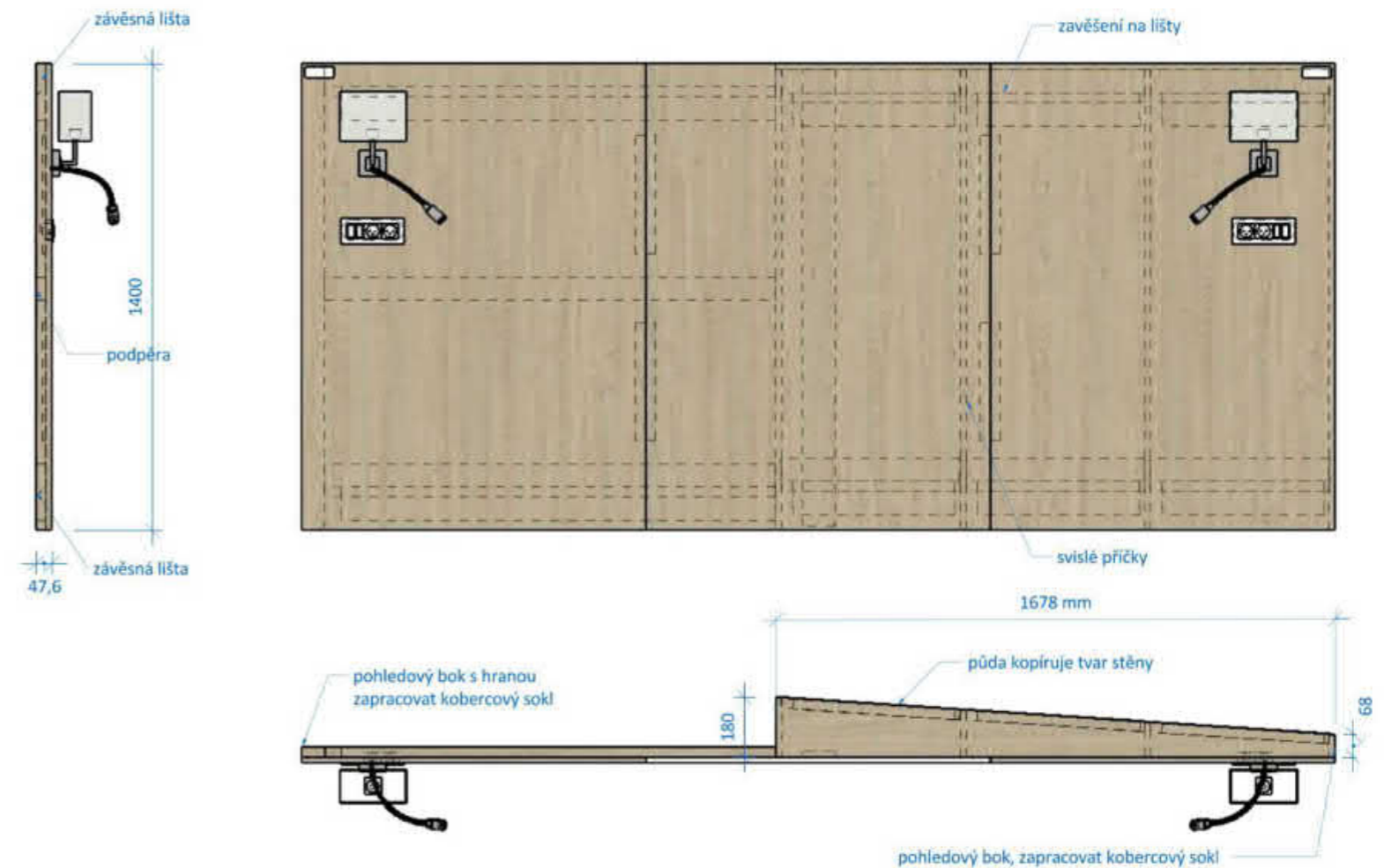

- čelo se nachází v pokoji 217 a před výrobou bude nutné přesné zaměření
- řešení čela je shodné se standardním čelem

Před výrobou je nutné zaměření a upravení na základě reálných rozměrů.

stavební úpravy severního křídla VLL Františkovy Lázně -LD Kijev 3.NP-pokoje 216-221
interiér atypický nábytek - truhlářské práce
20.04.2020, Ing.E.Minář, M 1:20 (A3) **čelo pro dvojlůžko T02, T02a 3.4**

M
PROJEKT
nám. Kr.Jirího 5, Cheb
www.mprojekt.cz
tel.: 354 434 984

č.paré:

Čelo pro jednolůžko - levé

scale: 1:20

T
03

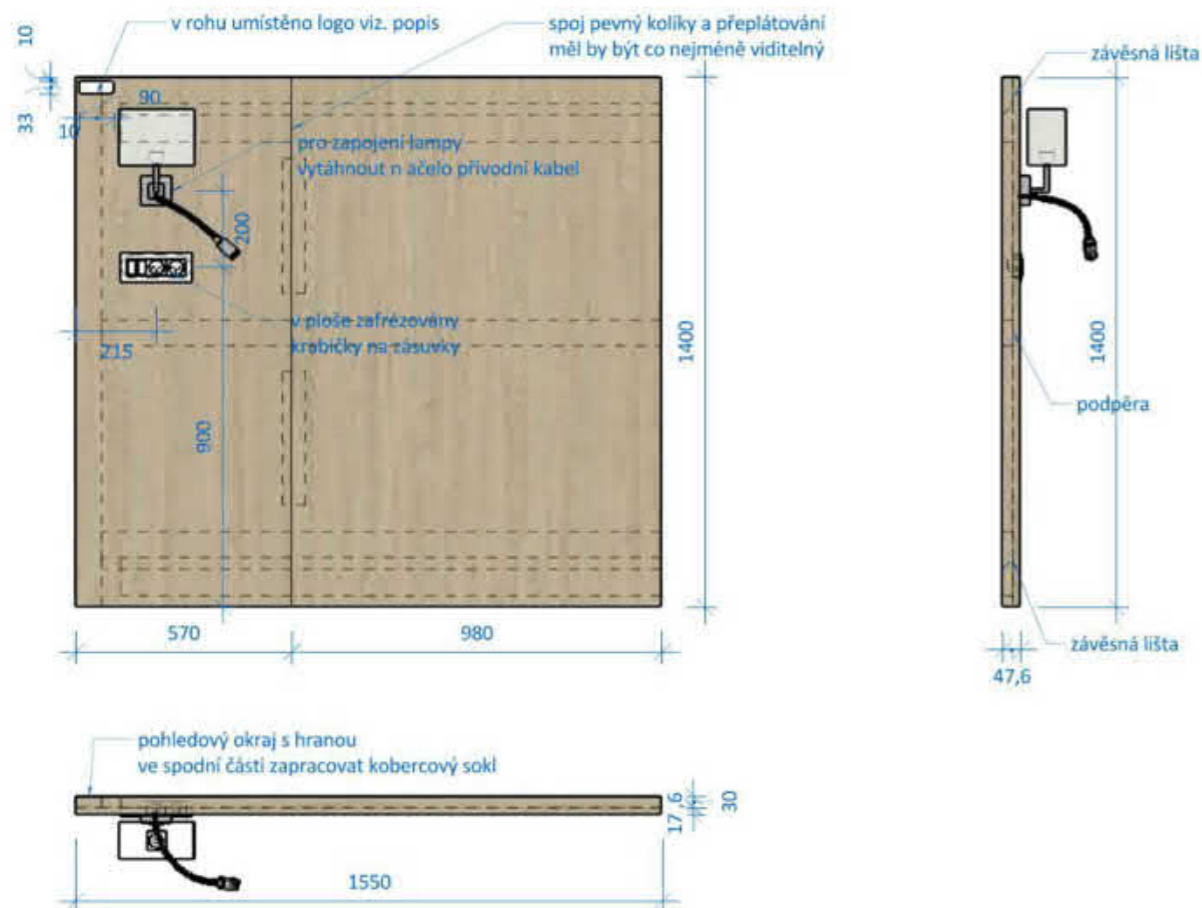

Čelo pro jednolůžko - pravé

scale: 1:20

T
04

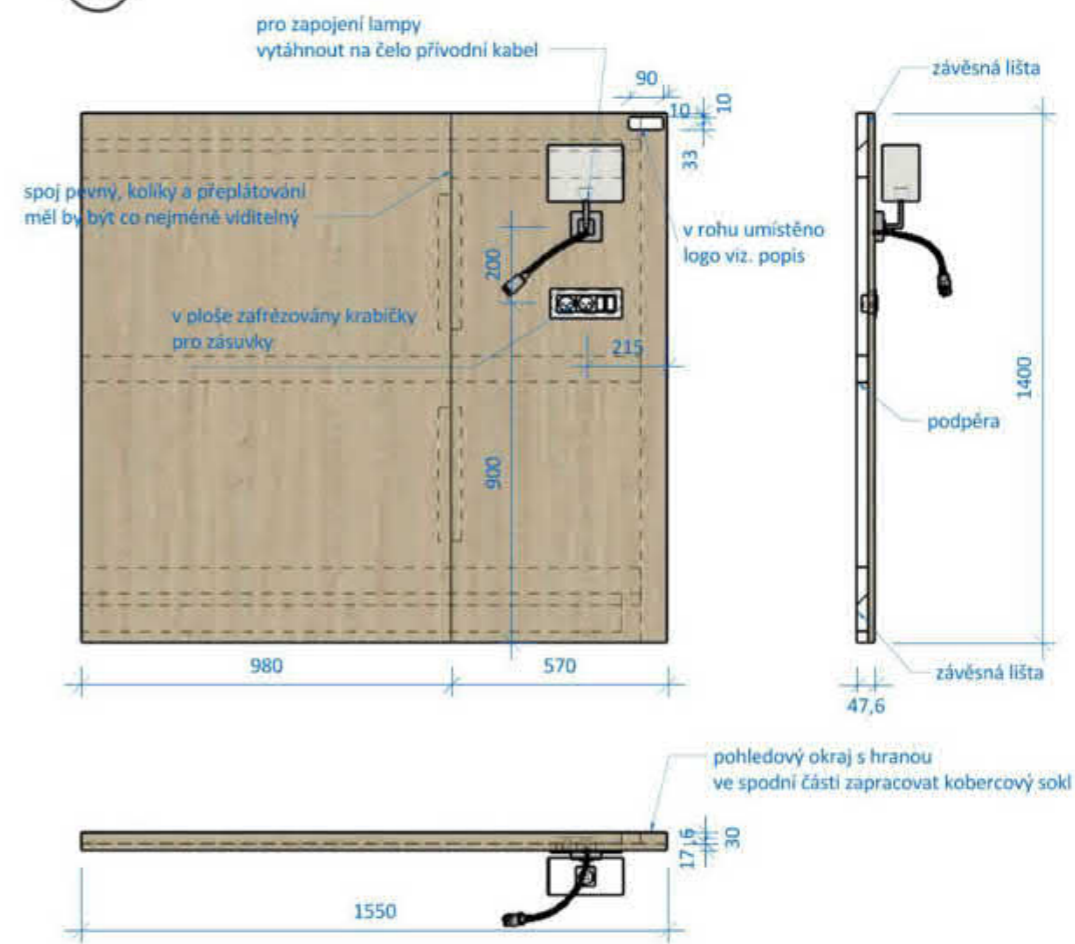

- materiál čela dřevodekor - HPL, tl. materiálu 17,6mm
- hraněno dokola ABS 1mm v dekoru
- směr let svislý
- čelo lůžka je na stěně pevně zavěšeno na DTD lišty tl. 30mm říznutými v úhlu 45°
- v ploše jsou zafrézované trojkrabičky pro zásuvky a vypínač - krabičky jsou součástí dodávky
- polohu lampy určí klient, potvrdit si také umístění krabiček
- v ploše na vnějších horních okrajích je umístěno logo, které je garvírované do HPL v UNI barvě logo je zafrézováno do plochy, aby s čelem tvořilo rovinu
- součástí ceny lůžka jsou krabičky pro zásuvky, rámečky a strojky zajišťuje stavba, zapojení elektra musí být také součástí ceny



Před výrobou je nutné zaměření a upravení na základě reálných rozměrů.

stavební úpravy severního křídla VLL Františkovy Lázně -LD Kijev 3.NP-pokoje 216-221 **interiér**
atypický nábytek - truhlářské práce
 20.04.2020, Ing.E.Minář, M 1:20 (A3) **čelo pro lůžko T03, T04 3.5**

M
PROJEKT
 nám. Kr.Jirího 5, Cheb
 www.mprojekt.cz
 tel.: 354 434 984

č.pare:

T
05

Noční stolek

scale: 1:20

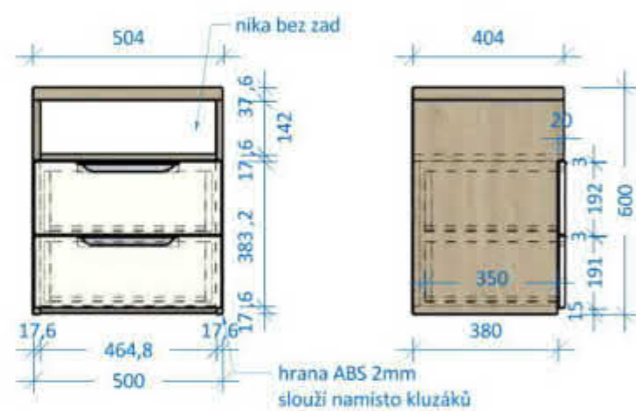

- korpus v dřevodekoru - HPL, tl. materiálu 17,6mm, půda tl. mat. 37,6mm
- čilka v UNI barvě - HPL, tl. materiálu 17,6mm
- záda pouze v uzavřené části HPL v UNI barvě tl. 17,6mm
- hrany půdy dokola ABS 2mm, ostatní hrany ABS 1mm
- zásuvky HPL v UNI barvě
- vodící systém samodovírací viz. specifikace, délka 350mm
- v horní hraně čela zásuvky je výfrez opatřen hranou ABS 0,5mm, doplněný hranovou úchytkou o délce 270mm upevněnou ze zadní strany čilka, materiál úchytky AL, povrch - nerez

Před výrobou je nutné zaměření a upravení na základě reálných rozměrů.

T
11

Kufrbox

scale: 1:20

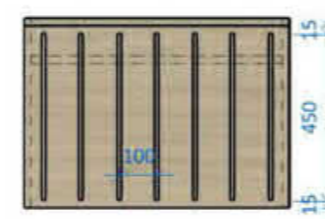
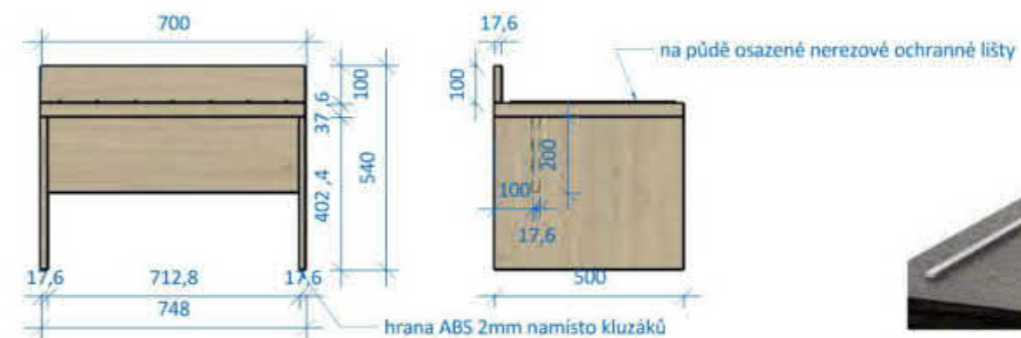

- kompletně v dřevodekoru - HPL, tl. materiálu 17,6mm
- půda v dřevodekoru - HPL, tl. materiálu 37,6mm
- na ploše osazené ochranné lišty - obdélníkový průmět 10/6mm tělo hliník s povrchem broušený nerez, délka 450mm
- hrany ABS 1mm



stavební úpravy severního křídla VLL Františkovy Lázně -LD Kijev 3.NP-pokoje 216-221 **interiér**
atypický nábytek - truhlářské práce
 20.04.2020, Ing.E.Minář, M 1:20 (A3) **noční stolek, kufrbox T05,T11 3.6**

M
PROJEKT
 nám. Kr.Jirího 5, Cheb
 www.mprojekt.cz
 tel.: 354 434 984

č.pará:

T
06

Šatní skříň

scale: 1:20

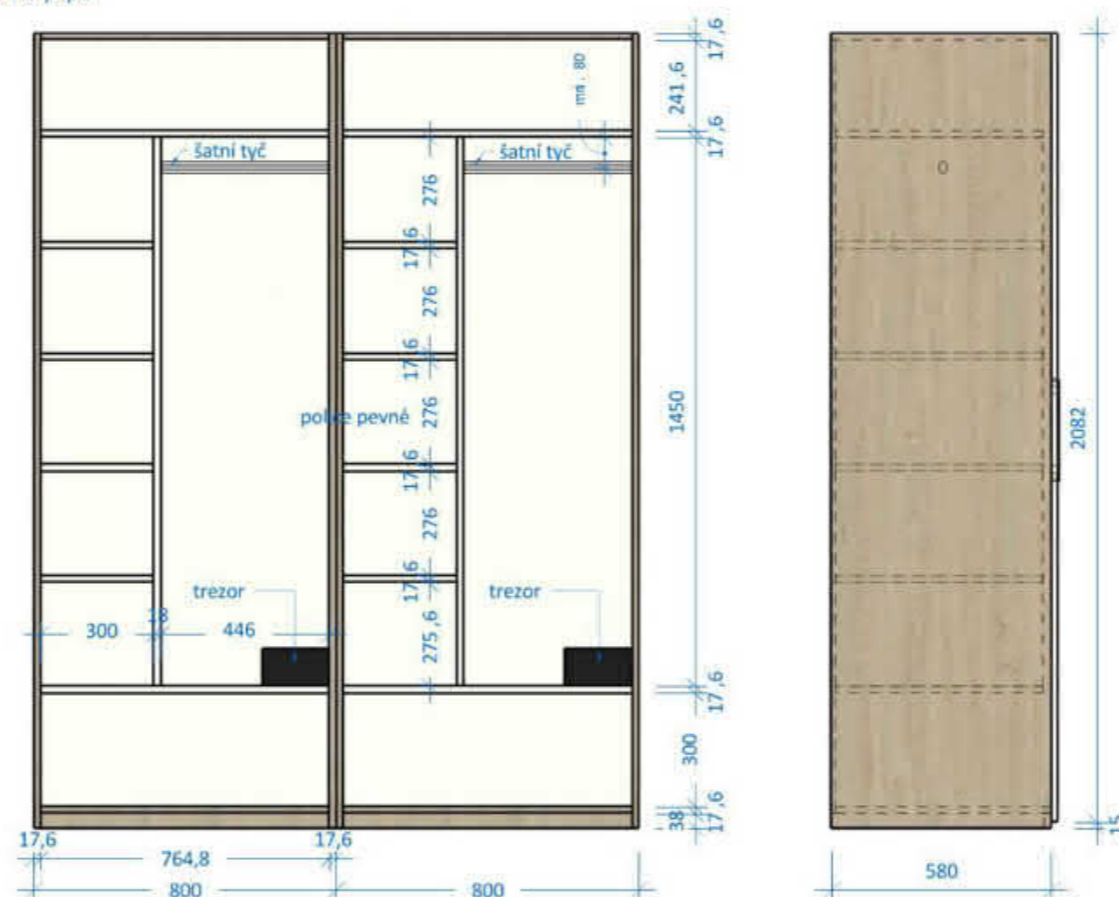
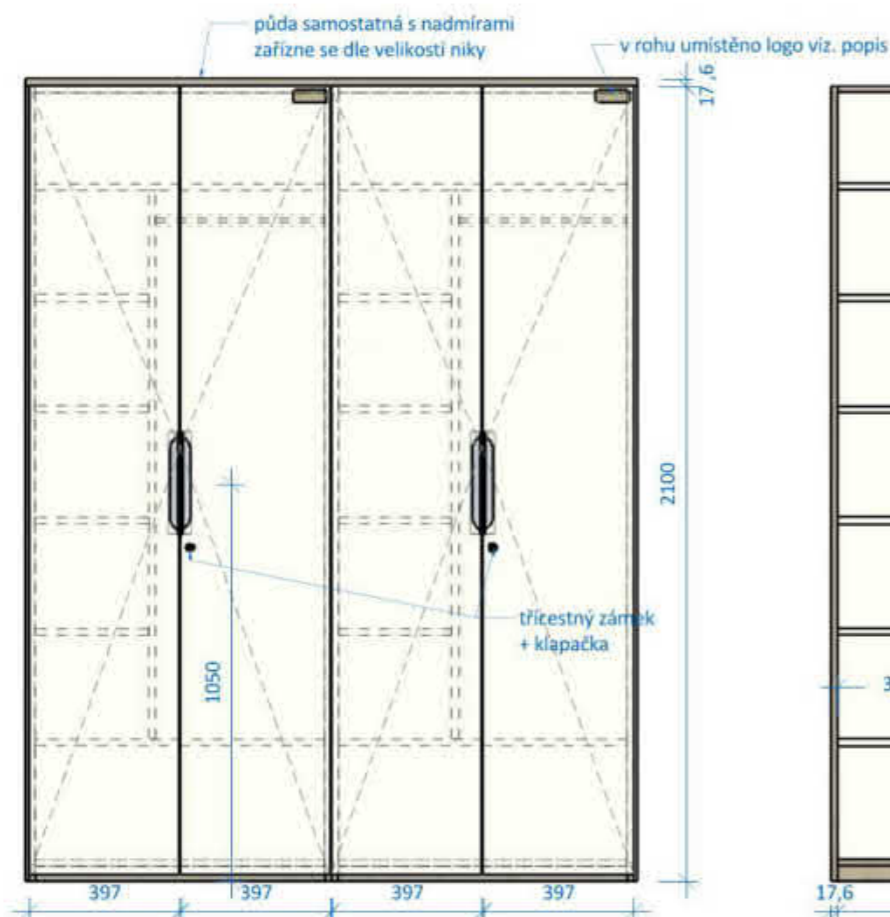

- korpus v dřevodekoru - HPL, tl. materiálu 17,6mm
- dveře a vnitřní část skříně vč. zad v UNI barvě - HPL, tl. materiálu 17,6mm
- hrany ABS 1mm
- uvnitř skříně umístěn trezor
- sokl v. 38mm + rektifikace
- šatní tyč kovová včetně kovových podpěrek
- panty s dotahem
- dveře jsou opatřena zámkem třícestným a klapačkou
- v horní hraně čela zásuvky je výfrez opatřen hranou ABS 0,5mm, doplněný hranovou úchytkou o délce 270mm upevněnou ze zadní strany čilka, materiál úchytky AL, povrch - nerez
- v ploše v horním pravém rohu je umístěno logo, které je garvírované do HPL v dřevodekoru logo je zafrézováno do plochy, aby s čelem tvořilo rovinu

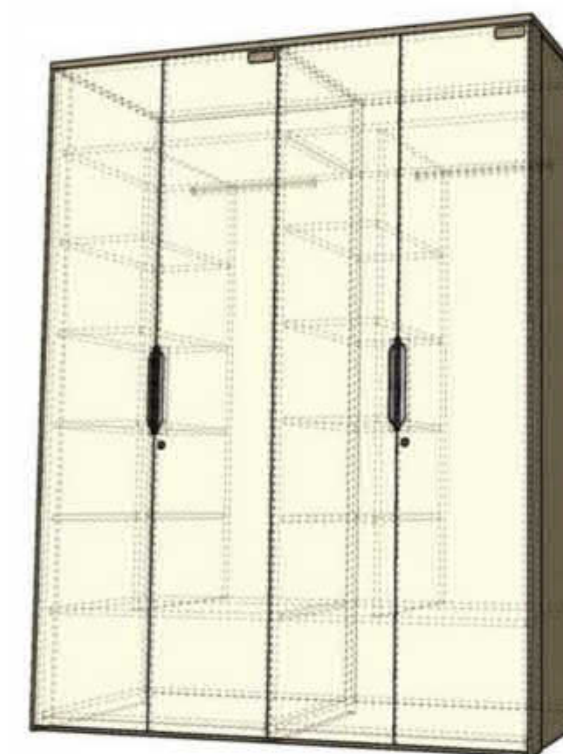

Před výrobou je nutné zaměření a upravení na základě reálných rozměrů.

stavební úpravy severního křídla VLL Františkovy Lázně -LD Kijev 3.NP-pokoje 216-221 **interiér**
atypický nábytek - truhlářské práce
 20.04.2020, Ing.E.Minář, M 1:20 (A3) **šatní skříň T06 3.7**

M
PROJEKT
 nám. Kr.Jirího 5, Cheb
 www.mprojekt.cz
 tel.: 354 434 984

č.paré:

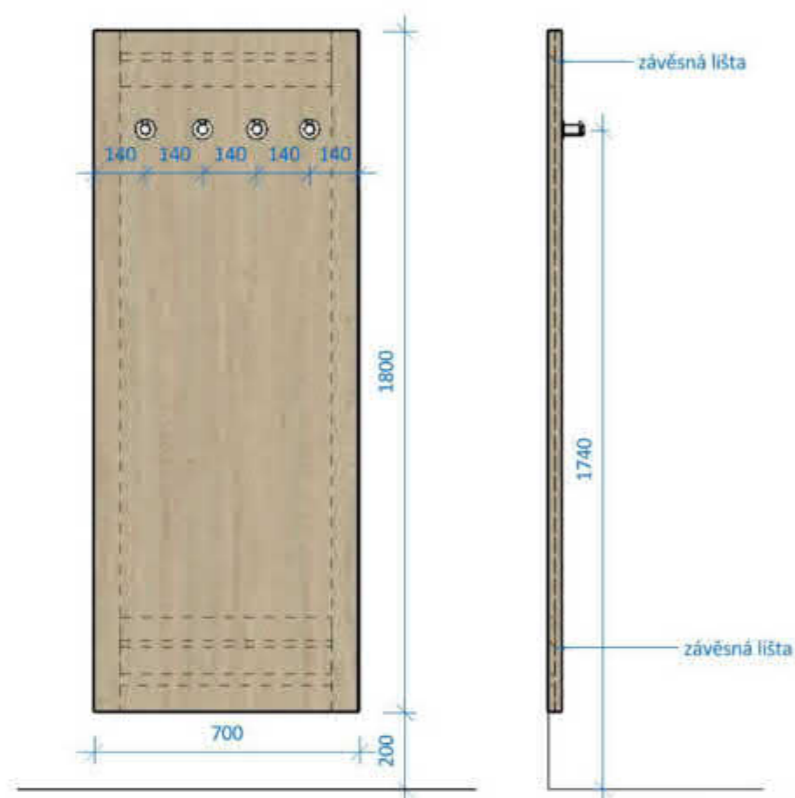
T
07Věšák
scale: 1:20

ilustrační obrázek

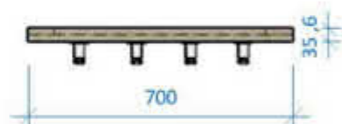

- věšák v dřevodekoru - HPL, tl. materiálu 17,6mm
- tuplované DTD 18mm
- v rámečku schované závěsné lišty tl. 18mm, říznuté v úhlu 45°
- 4 x celokovový háček s povrchem nerez broušený viz. referenční obrázek
- hrana ABS 1mm v dekoru

Před výrobou je nutné zaměření a upravení na základě reálných rozměrů.

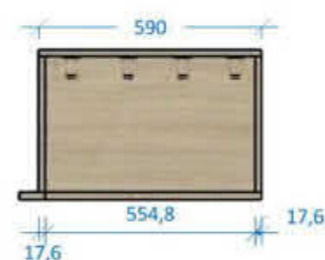
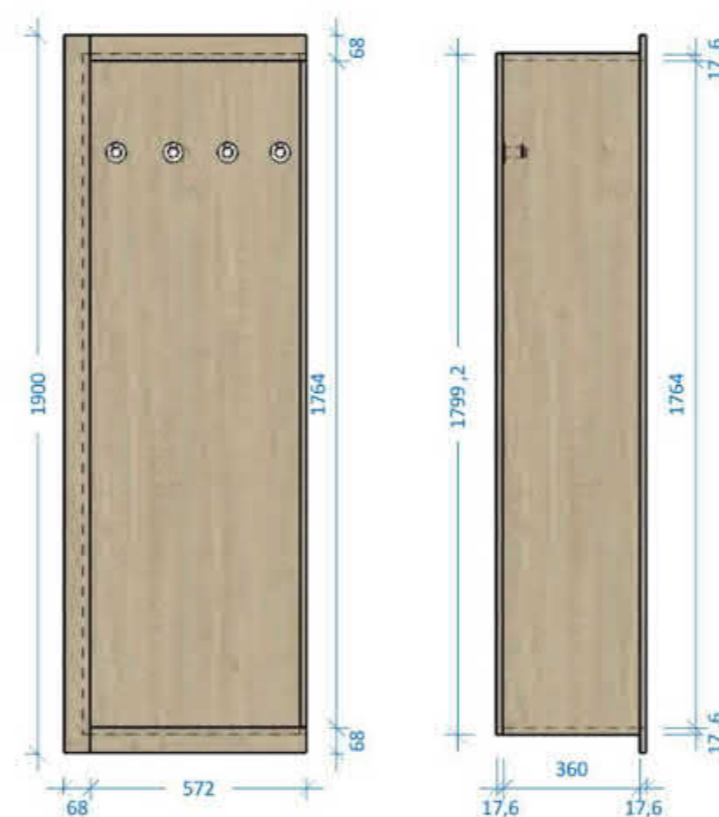
T
07aVěšák atyp
scale: 1:20

- atypický věšák je v pokoji 221 a je nutné přesné zaměření
- kompletně proveden v dřevodekoru - HPL, tl. materiálu 17,6mm
- věšák je vložen do niky a pevně upevněn, pro začistění slouží naložené lišty
- 4 x celokovový háček s povrchem nerez broušený viz. referenční obrázek
- hrana ABS 1mm v dekoru

stavební úpravy severního křídla VLL Františkovy Lázně -LD Kijev 3.NP-pokoje 216-221
interiér
atypický nábytek - truhlářské práce
 20.04.2020, Ing.E.Minář, M 1:20 (A3) **věšák T07, T07a 3.8**

M
PROJEKT
 nám. Kr.Jirího 5, Cheb
 www.mprojekt.cz
 tel.: 354 434 984

č.pará:

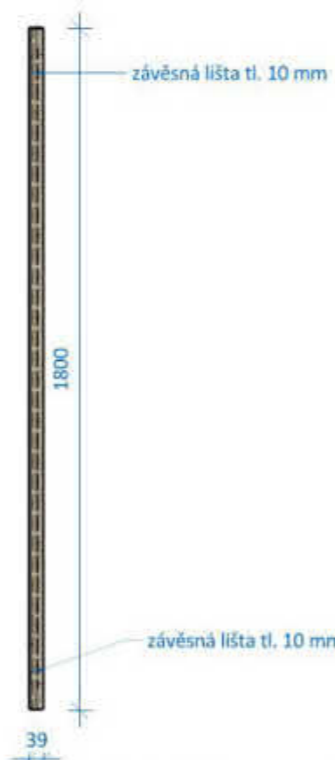
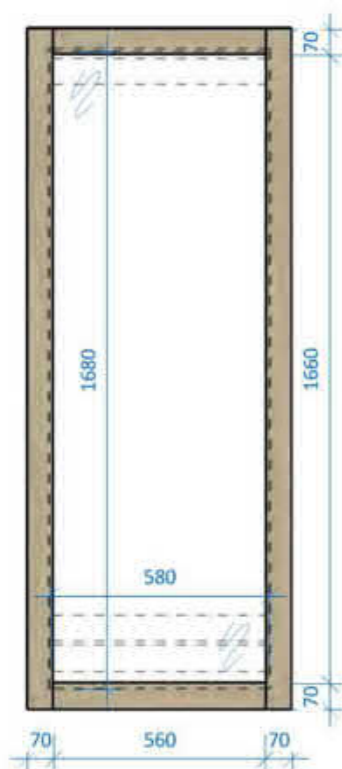
T
08Zrcadlo
scale: 1:20

Detail složení rámu:

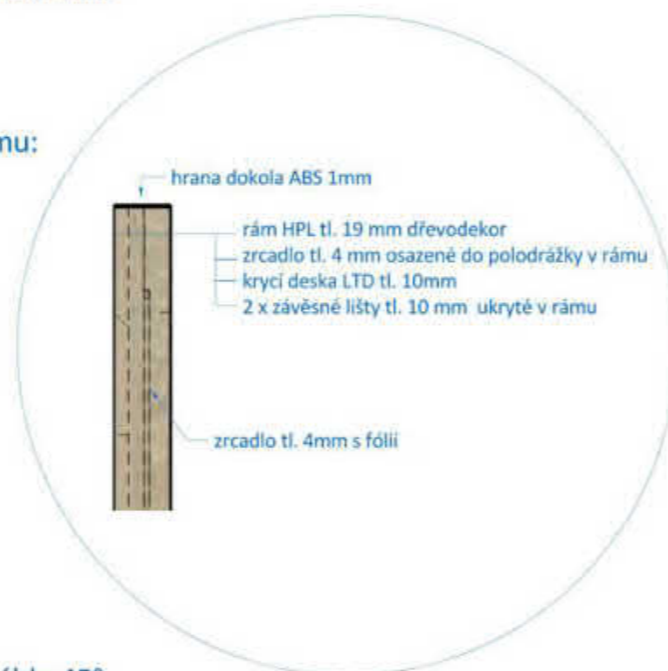

- rám v dřevodekoru - HPL, tl. materiálu 17,6mm
- zrcadlo tl. 4mm s fólií
- zrcadlo je vloženo do polodrážky v čelním rámu a podloženo DTD deskou tl. 10mm
- na této desce je upevněn rámeček DTD tl. 10mm
- v rámečku schované závěsné lišty tl. 10mm říznuté v úhlu 45°
- dokola hrana ABS 1mm - hraněno po slepení všech vrstev

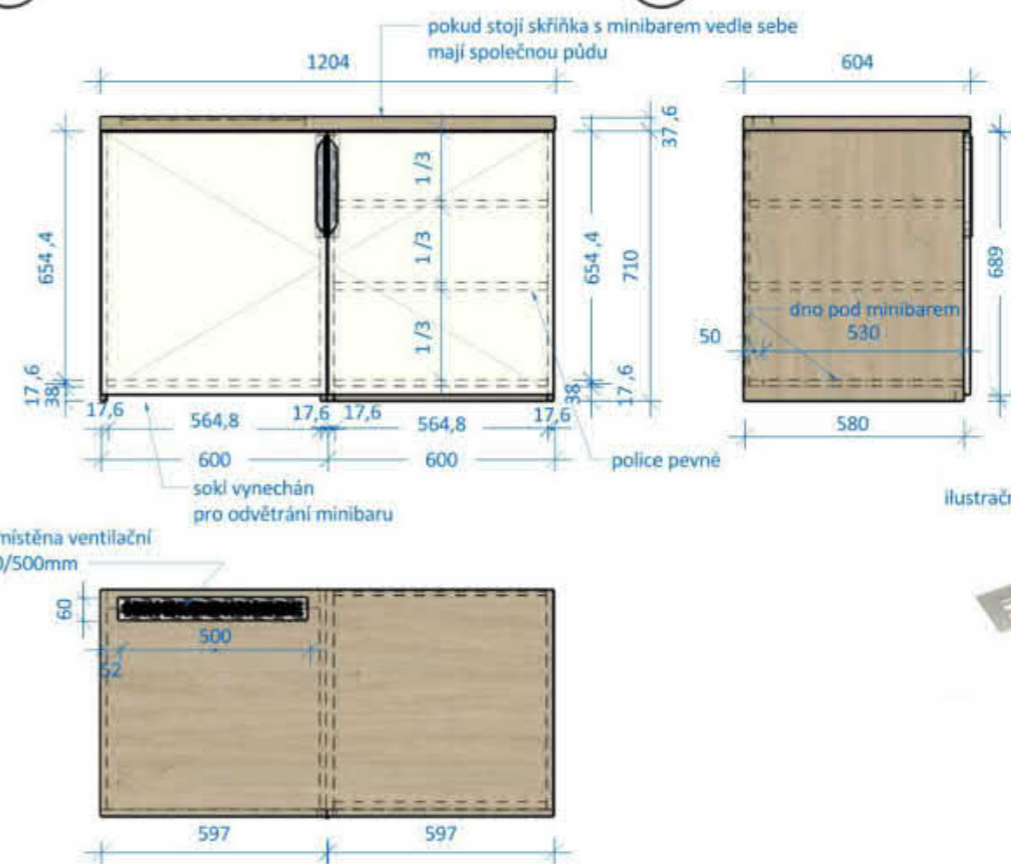
T
09Skříňka
scale: 1:20

ilustrační obrázek



- materiál korpusu HPL 19mm dřevodekor dle výběru
- půda HPL 37mm dřevodekor dle výběru
- čílka HPL 19mm barva dle výběru
- hrany půdy a dveří ABS 1mm, korpus ABS 0,5mm
- hraněno kompletně
- skříňka bez soklu a zad, aby byla zajištěna cirkulace vzduchu
- rektifikace

T
10Skříňka pro minibar
scale: 1:20

v půdě umístěna ventilační mřížka 60/500mm

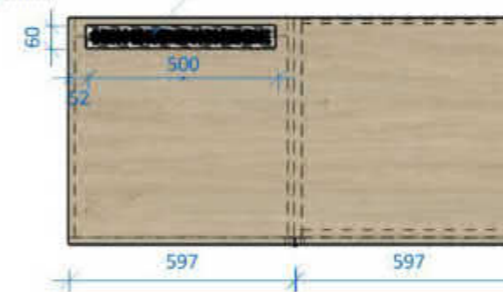

Před výrobou je nutné zaměření a upravení na základě reálných rozměrů.

stavební úpravy severního křídla VLL Františkovy Lázně -LD Kijev 3.NP-pokoje 216-221
interiér
atypický nábytek - truhlářské práce
 20.04.2020, Ing.E.Minář, M 1:20 (A3) **zrcadlo, skříňky T08,T09,T10 3.9**

M
PROJEKT
 nám. Kr.Jirího 5, Cheb
 www.mprojekt.cz
 tel.: 354 434 984

č.paré:

Psací stůl
scale: 1:20
T
12



- půda a noha v dřevodekoru materiál HPL, tl. 37,6mm
- hrana půdy ABS 2mm dokola, zbytek ABS 1mm
- hraněno kompletně
- noha atypická designová - nerez
- spoj nohy a desky vyztužen ocelovými úhelníky
- v pokoji 218 a 219 bude stůl zaměřen a upraven do niky
- stůl nebude mít nerezové nohy

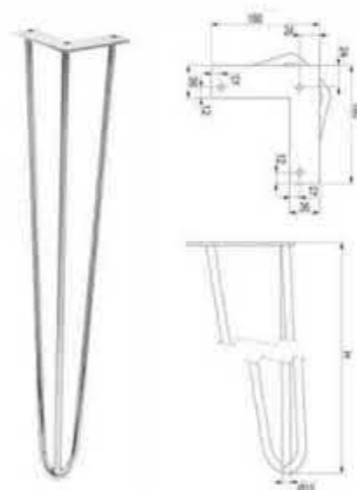

Konferenční stolek
scale: 1:20
H
05



- stolová podnož celokovová, povrch broušený nerez
- deska umělý kámen tl. 20mm vzhled "mramor"

dekor pracovní desky



Konferenční stolek
scale: 1:20
H
10

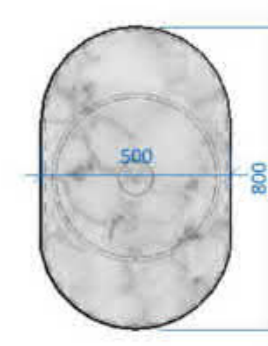
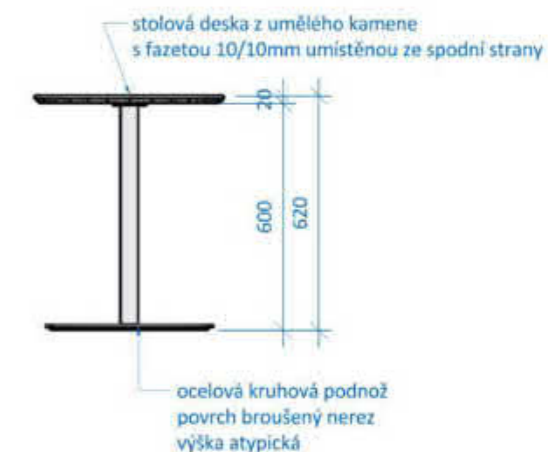

ilustrační obrázek



Před výrobou je nutné zaměření a upravení na základě reálných rozměrů.

stavební úpravy severního křídla VLL Františkovy Lázně -LD Kijev 3.NP-pokoje 216-221 **interiér**
atypický nábytek - truhlářské práce
20.04.2020, Ing.E.Minář, M 1:20 (A3) **psací stůl T05, konf.st. H05,H10 3.10**

M
PROJEKT
nám. Kr.Jirího 5, Cheb
www.mprojekt.cz
tel.: 354 434 984

č.pará:

Skříňka pod TV

scale: 1:20

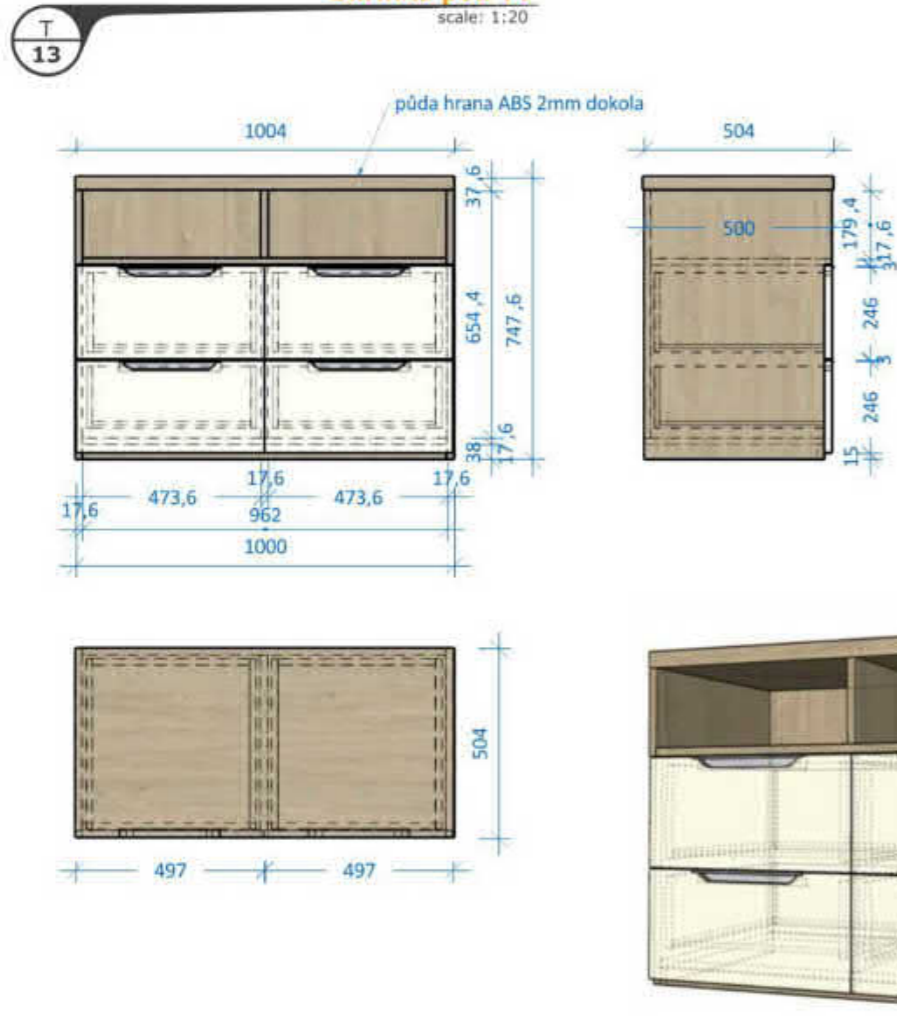

- korpus v dřevodekoru - HPL, tl. materiálu 17,6mm, půda tl. mat. 37,6mm
- čilka v UNI barvě - HPL, tl. materiálu 17,6mm
- záda komplet v dřevodekoru - HPL, tl. 17,6mm
- hrany půdy dokola ABS 2mm, ostatní hrany ABS 1mm
- zásuvky HPL v UNI barvě
- vodící systém samodovírací viz. specifikace, délka 450mm
- v horní hraně čela zásuvky je výfrez opatřen hranou ABS 0,5mm, doplněný hranovou úchytkou o délce 270mm upevněnou ze zadní strany čilka, materiál úchytky AL, povrch - nerez
- sokl v. 38mm + rektifikace

Před výrobou je nutné zaměření a upravení na základě reálných rozměrů.

Obklad stěny pokoje

scale: 1:20

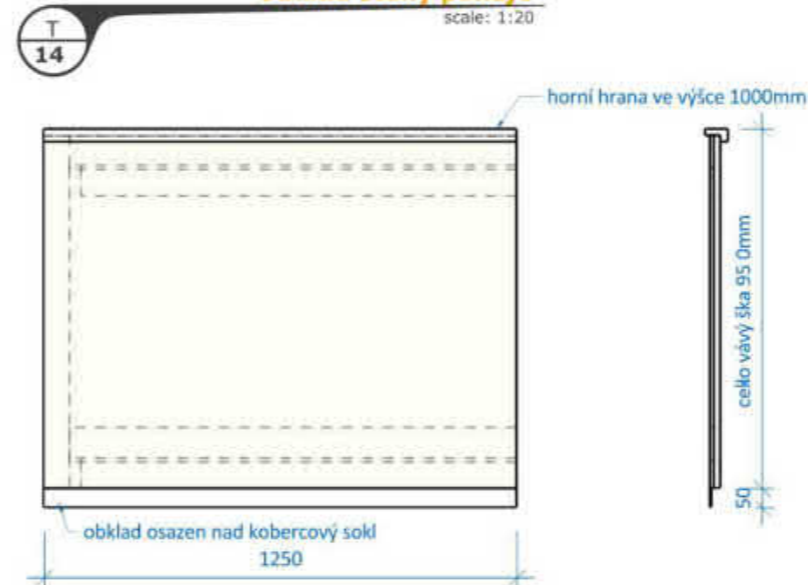

Detail horní lišty:



- materiál HPL UNI barva, tl. 17,6mm
- horní lišta tuplovaná a proříznuta tak, aby vznikl pohledový nos, osazena na kolíky
- hrany ABS 1mm, do spoje 0,5mm
- všechny spoje opatřeny hranou a lamelami
- rohové spoje - lišta řešena na pokos
- koncové díly pohledové
- pod okny upravena výška obkladu, bez horní lišty
- obklad dělen na stejné dílce, pokud na krajových dílech vychází např. malý dořez, je možné vyrobit tento dílec větší
- zavěšení na lišty DTD tl.10mm, řezaných pod úhlem 45°
- součástí ceny obkladů jsou krabičky pro zásuvky, otvory se budou tvořit na montáži
- rámečky a strojky zajišťuje stavba, zapojení elektra musí být součástí ceny

Obklad stěny pokoje atyp

scale: 1:20

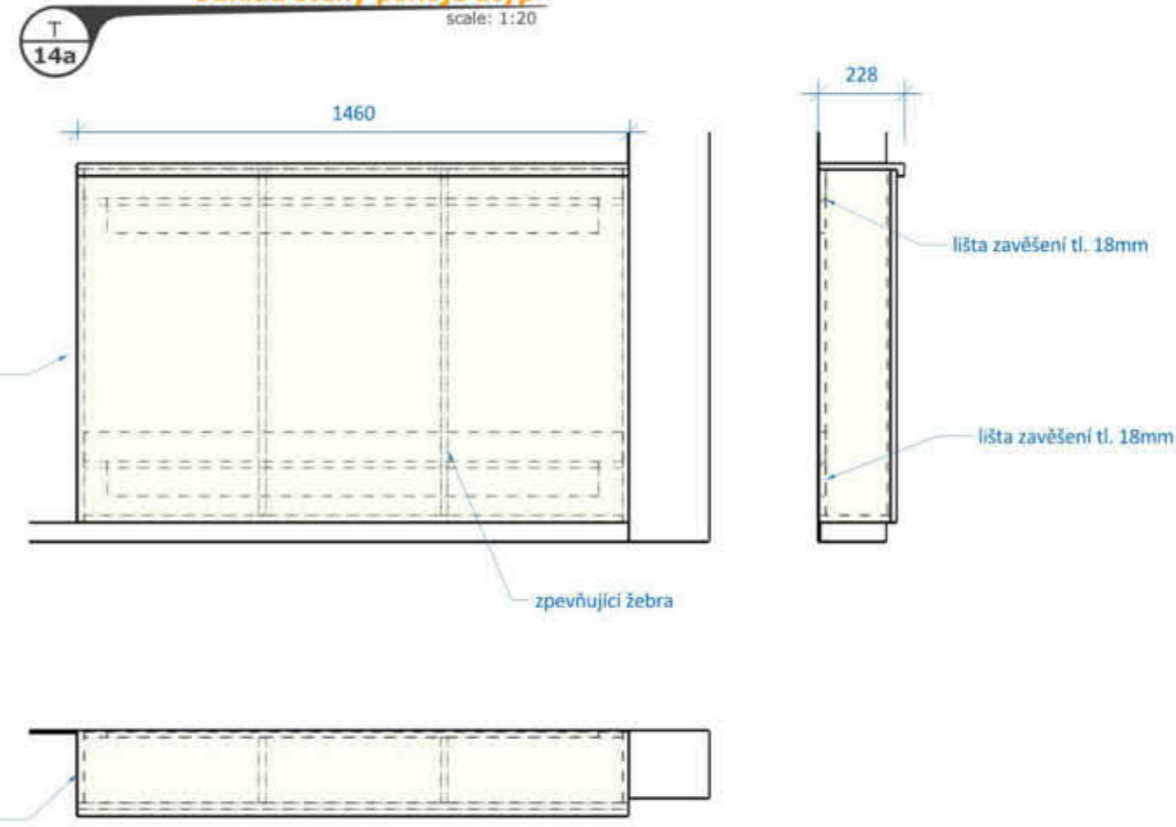

- obklad se nachází v pokoji 220 a před výrobou bude nutné přesné zaměření
- řešení čela je shodné se standardním čelem

stavební úpravy severního křídla VLL Františkovy Lázně -LD Kijev 3.NP-pokoje 216-221
interiér atypický nábytek - truhlářské práce
 20.04.2020, Ing.E.Minář, M 1:20 (A3) skříňka T13, obklady T14,T14a 3.11

M
 PROJEKT
 nám. Kr.Jirího 5, Cheb
 www.mprojekt.cz
 tel.: 354 434 984

č.pará:

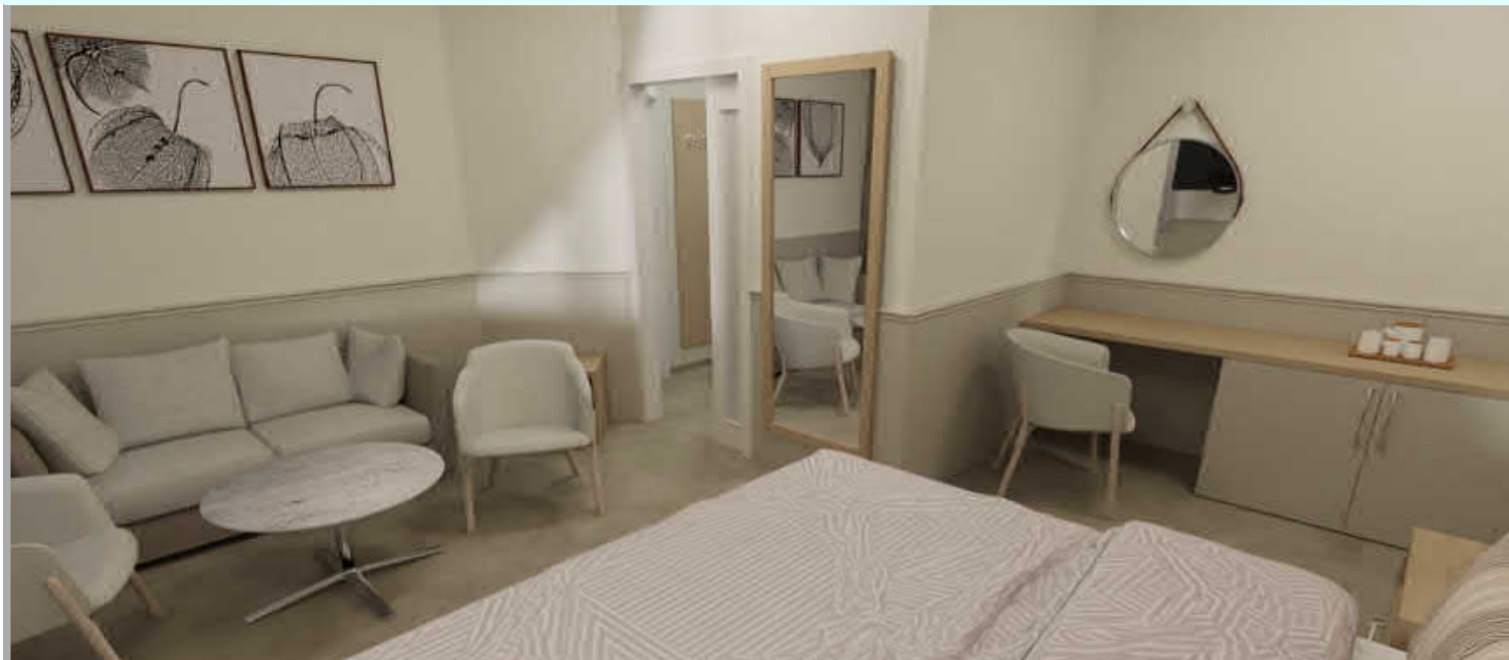

VLL Františkovy Lázně - LD Kijev návrhy obrázků

set. A



set. B



set. C



obrazy

Fotografie jsou vytištěny na plátně vypnutém na masivním dřevěném rámu.

Rozměr jednoho obrazu je 60/60cm.

Obrazy budou dodány min. ve dvou sadách, které se budou střídát v jednotlivých pokojích.

Cena obsahuje nákup obrazů i zpracování tiskových dat - použitá data jsou z portálu Shutterstock.

Pokud nebudou použity stejné podklady, je nutné nabídnout k výběru varianty, které budou dále potvrzeny investorem a autorským dozorem a budou respektovat vybraný styl i barevnost.

stavební úpravy severního křídla VLL Františkovy Lázně -LD Kijev **3.NP-pokoje 216-221** **interiér**
atypický nábytek - truhlářské práce
 20.04.2020, Ing.E.Minář, (A3) **vizualizace+obrazy na stěnu 3.12**

M
PROJEKT
 nám. Kr.Jirího 5, Cheb
 www.mprojekt.cz
 tel.: 354 434 984

č.pare: