



NOVÝ KONCEPT OBSLUHY

katalog nábytku rev.11/2021



Katalog nábytku:

obsah

MÍSTO:

- 1.0 Koordinátor haly
- 2.0 Czech POINT (CzP)
- 3.0 Listovní služby 180°
- 3.1 Listovní služby 270°
- 4.0 Balíkovna
- 5.0 Pokladna + diskretní box
- 5.1 Finanční služby
- 6.0 Kancelář vedoucí
- 7.0 Prodejna (PostShop)
- 8.0 Alianční partner
- 9.0 Jednací místo
- 10.0 Hala
- 11.0 Samoobsluha
- 12.0 Zázemí

DESIGN:

CAPEX

- NKO_0.1 pódium s rampou 360°
- NKO_0.2 pódium s rampou 270°
- NKO_0.3 pódium s rampou 180°
- NKO_0.4 pódium s rampou 90°
- NKO_0.41 pódium s rampou 90° malé

- NKO_1.0 pult malý 360°
- NKO_1.1 pult velký 360°
- NKO_1.2 pult velký 270°
- NKO_1.3 pult velký 180°
- NKO_1.4 pult velký 90°
- NKO_1.41 pult velký 90° Balíkovna
- NKO_1.5 pult velký 90° bez pódia
- NKO_1.6 pult krátký 0,75 bez pódia
- NKO_1.7 pult rovný dlouhý 1,5
- NKO_1.71 pult rovný dlouhý MF 1,5
- NKO_1.8 pult se snížením 1,5 Balíkovna
- NKO_1.81 pult se snížením 0,8 Balíkovna

- NKO_2.1 zástěna pevná 1,5
- NKO_2.11 zástěna pevná 1,5 nástavec
- NKO_2.2 zástěna s dveřmi 1,5
- NKO_2.3 zástěna posuvná 1,5
- NKO_2.4 zástěna posuvná 90°

- NKO_3.1 válečková dráha krátká 1,6
- NKO_3.2 válečková dráha dlouhá 2,4

OPEX (DrHM)

- NKO_2.5 štít ochranný 90°
- NKO_2.51 štít ochranný 60°
- NKO_2.6 štít ochranný 17°

- NKO_10.1 židle pracovní
- NKO_10.2 židle klientská
- NKO_10.3 taburet nízký
- NKO_10.4 taburet vysoký

- NKO_11.1 stůl pracovní 35°
- NKO_11.11 stůl pracovní 35° AP
- NKO_11.2 stůl pracovní 1,5
- NKO_11.3 stůl jednací 360°
- NKO_11.4 stůl zadní 0,7

- NKO_12.1 kontejner skříňka 0,75
- NKO_12.2 kontejner šuplíky 0,75
- NKO_12.3 kontejner police 0,75
- NKO_12.4 kontejner skříňka 0,66
- NKO_12.5 kontejner šuplíky 0,66 osobní
- NKO_12.6 kontejner police 0,66
- NKO_12.7 kontejner zásilky 0,66
- NKO_12.8 kontejner šuplíky 0,51 osobní
- NKO_12.9 kontejner police 0,51 IT
- NKO_12.10 kontejner skříňka 0,51
- NKO_12.11 kontejner police MF 0,2

OPEX (DrHM)

- NKO_13.0 odpadkový koš
- NKO_13.1 věšák stojanový
- NKO_13.2 PO Boxy 0,5
- NKO_13.21 Balík Boxy S
- NKO_13.22 Balík Boxy M
- NKO_13.3 pult psací vysoký 0,5
- NKO_13.4 balíková bedýnka

- NKO_14.1 regál střední 0,5
- NKO_14.11 regál střední 0,5 nízký
- NKO_14.2 regál boční 0,5
- NKO_14.3 regál přihrádky 0,5
- NKO_14.4 regál vitrína 0,5
- NKO_14.5 regál na tiskopisy 0,65
- NKO_14.51 regál AP 5 kapes
- NKO_14.52 regál AP 8 kapes
- NKO_14.6 regál na zboží 360°
- NKO_14.7 regál na tisk 0,5

- NKO_15.1 regál fixní 1,0
- NKO_15.2 regál mobilní 1,0
- NKO_15.3 regál uzavřený 1,0
- NKO_15.4 vozík nízký 0,7

MÍSTO:

1.0 Koordinátor haly

Stavba: specifikace povrchů

- A. Podlaha: vinyl čtverce, světle šedé
- B. Stěny: _
- C. Výplně: _
- D. Podhledy: průtočné
- E. Svítidla: zapuštěná
- F. Instalace: _

Technika: IT, VVS a bezpečnost



Nábytek: CAPEX + OPEX (DrHM)

NKO_1.0 pult malý 360°

1 ks



MÍSTO:

2.0 Czech POINT (CzP)

Stavba: specifikace povrchů

- A. Podlaha: vinyl čtverce, světle šedé
- B. Stěny: _
- C. Výplně: _
- D. Podhledy: průtočné
- E. Svítidla: zavěšená
- F. Instalace: VZT, silno, slabo, data, EZS

Technika: IT, VVS a bezpečnost

- a. PC
- b. Monitor, klávesnice, myš obsluhy
- c. Monitor clientský (LED na nožičce)
- d. Tiskárna dokladová
- e. Tiskárna multifunkce
- f. Váha malá
- g. _
- h. Platební terminál + PINPAD
- i. _
- j. IP Telefon
- k. Snímač čárových kódů
- l. _
- m. Koval
- n. _

NKO / katalog nábytku

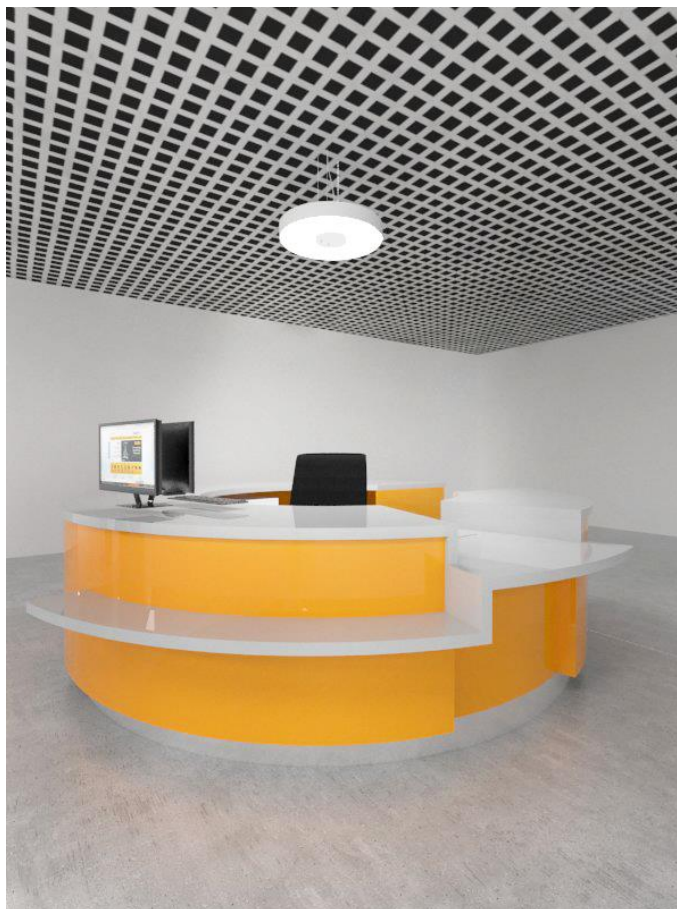

Nábytek: CAPEX + OPEX (DrHM)

NKO_0.1 pódium s rampou 360°	1 ks
NKO_1.1 pult velký 360°	1 ks
NKO_2.5 štít ochranný 60°	1 ks
NKO_10.1 židle pracovní	1 ks
NKO_12.5 kontejner šuplíky 0,66 osobní	1 ks
NKO_12.7 kontejner zásilky 0,66	1 ks
NKO_12.9 kontejner police 0,51 IT	1 ks
NKO_12.11 kontejner police MF 0,2	1 ks
NKO_13.0 odpadkový koš	1 ks



MÍSTO:

3.0 Listovní služby 180°

Stavba: specifikace povrchů

- A. Podlaha: vinyl čtverce, světle šedé
- B. Stěny: malby, bílé
- C. Výplně: dveře plné, bílé
- D. Podhledy: průtočné
- E. Svítidla: zavěšená
- F. Instalace: VZT, silno, slabo, data, EZS

Technika: IT, VVS a bezpečnost

- a. PC
- b. Monitor, klávesnice, myš obsluhy
- c. Monitor clientský (LED na nožičce)
- d. Tiskárna dokladová
- e. –
- f. Váha malá
- g. –
- h. Platební terminál + PINPAD
- i. –
- j. IP Telefon
- k. Snímač čárových kódů
- l. –
- m. Koval
- n. –

NKO / katalog nábytku

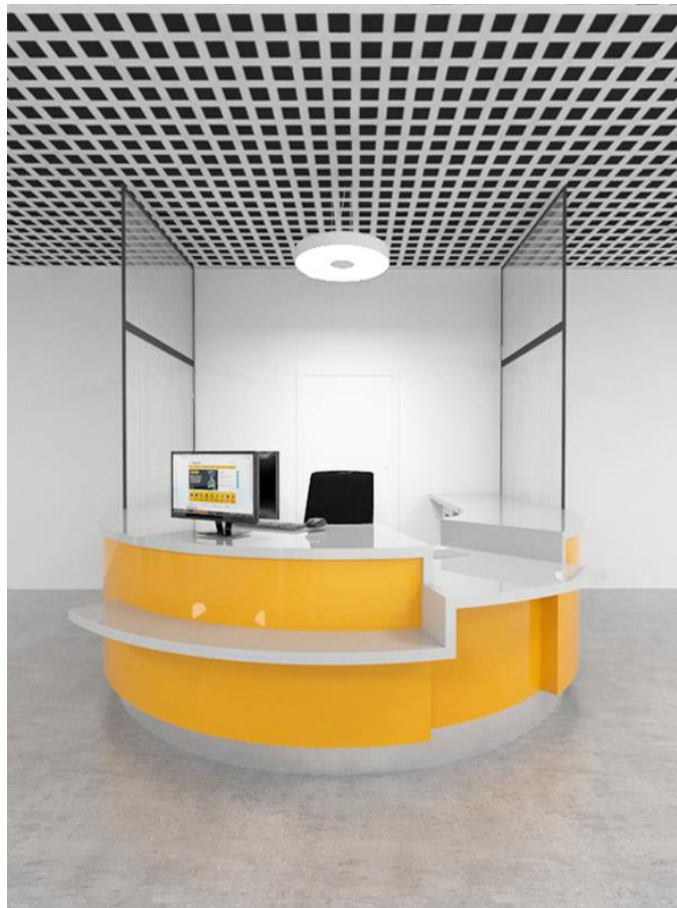

Nábytek: CAPEX + OPEX (DrHM)

ND_0.3 pódium s rampou 180°	1 ks
ND_1.3 pult velký 180°	1 ks
ND_1.7 pult rovný dlouhý 1,5	2 ks
ND_2.1 zástěna pevná 1,5	2 ks
ND_2.5 štít ochranný 90°	1 ks
ND_10.1 židle pracovní	1 ks
ND_12.4 kontejner skříňka 0,66	1 ks
ND_12.5 kontejner šuplíky 0,66 osobní	1 ks
ND_12.6 kontejner police 0,66	1 ks
ND_12.7 kontejner zásilky 0,66	3 ks
ND_12.9 kontejner police 0,51 IT	1 ks
ND_13.0 odpadkový koš	1 ks



MÍSTO:

3.1 Listovní služby 270°

Stavba: specifikace povrchů

- A. Podlaha: vinyl čtverce, světle šedé
- B. Stěny: malby, bílé
- C. Výplně: dveře plné, posuvné, bílé
- D. Podhledy: průtočné
- E. Svítidla: zavěšená
- F. Instalace: VZT, silno, slabo, data, EZS

Technika: IT, VVS a bezpečnost

- a. PC
- b. Monitor, klávesnice, myš obsluhy
- c. Monitor clientský (LED na nožičce)
- d. Tiskárna dokladová
- e. –
- f. Váha malá
- g. –
- h. Platební terminál + PINPAD
- i. –
- j. IP Telefon
- k. Snímač čárových kódů
- l. –
- m. Koval
- n. –

NKO / katalog nábytku



Nábytek: CAPEX + OPEX (DrHM)

NKO_0.2 pódium s rampou 270°	1 ks
NKO_1.2 pult velký 270°	1 ks
NKO_1.7 pult rovný dlouhý 1,5	1 ks
NKO_2.1 zástěna pevná 1,5	1 ks
NKO_2.5 štít ochranný 90°	1 ks
NKO_10.1 židle pracovní	1 ks
NKO_12.5 kontejner šuplíky 0,66 osobní	1 ks
NKO_12.6 kontejner police 0,66	1 ks
NKO_12.7 kontejner zásilky 0,66	2 ks
NKO_12.9 kontejner police 0,51 IT	1 ks
NKO_13.0 odpadkový koš	1 ks

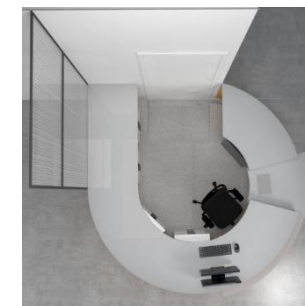
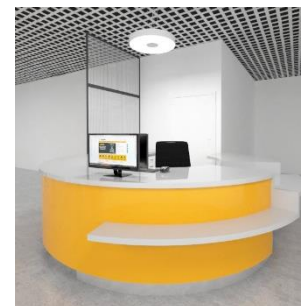

MÍSTO:

4.0 Balíkovna

Stavba: specifikace povrchů

- A. Podlaha: vinyl čtverce, světle šedé
- B. Stěny: malby, bílé
- C. Výplně: _
- D. Podhledy: průtočné
- E. Svítidla: zavěšená + zapuštěná
- F. Instalace: VZT, silno, slabo, data, EZS

Technika: IT, VVS a bezpečnost

- a. PC
- b. Monitor, klávesnice, myš obsluhy
- c. Monitor clientský (LED na nožičce)
- d. Tiskárna dokladová
- e. _
- f. Váha malá
- g. Váha velká
- h. Platební terminál + PINPAD
- i. _
- j. IP Telefon
- k. Snímač čárových kódů
- l. _
- m. Koval
- n. _

NKO / katalog nábytku



Nábytek: CAPEX + OPEX (DrHM)

NKO_0.4 pódium s rampou 90°	1 ks
NKO_0.41 malé pódium s rampou 90°	1 ks
NKO_1.41 pult velký 90° Balíkovna	2 ks
NKO_1.8 pult se snížením 1,5 Balíkovna	1 ks
NKO_1.81 pult se snížením 0,8 Balíkovna	1 ks
NKO_2.1 zástěna pevná 1,5	2 ks
NKO_3.1 válečková dráha krátká 1,6	2 ks
NKO_3.2 válečková dráha dlouhá 2,4	1 ks
NKO_2.51 štít ochranný 60°	2 ks
NKO_10.1 židle pracovní	2 ks
NKO_12.8 kontejner šuplíky 0,51 osobní	2 ks
NKO_12.9 kontejner police 0,51 IT	2 ks
NKO_12.10 kontejner skříňka 0,51	2 ks
NKO_13.0 odpadkový koš	2 ks



MÍSTO:

4.0 Balíkovna – dvojice

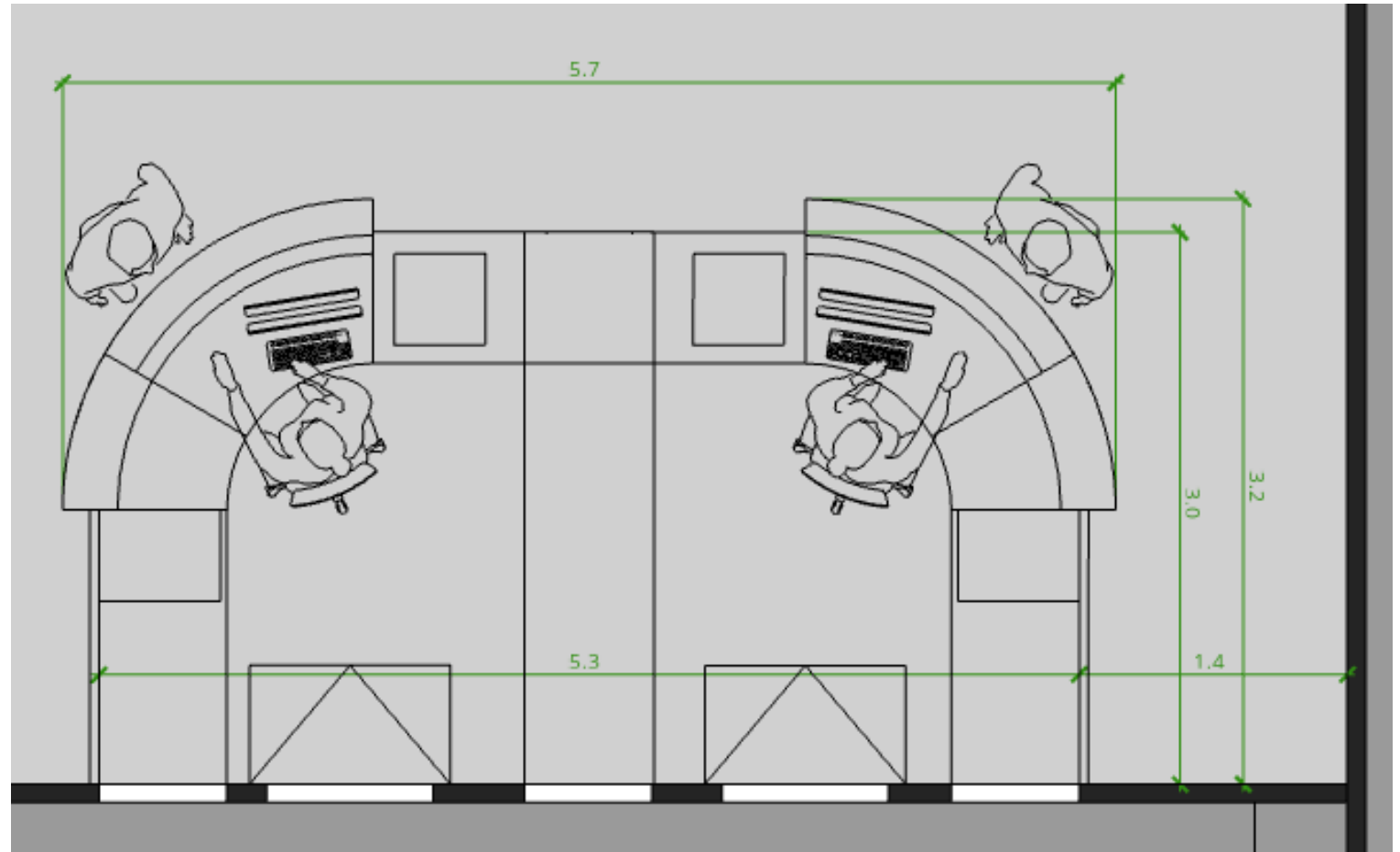

MÍSTO:

5.0 Pokladna + Diskrétní box

Stavba: specifikace povrchů

- A. Podlaha: vinyl čtverce, světle šedé
- B. Stěny: malby, bílé
- C. Výplně: dveře plné, bílé
- D. Podhledy: průtočné, akustické
- E. Svítidla: zapuštěná
- F. Instalace: VZT, silno, slabo, data, EZS

Technika: IT, VVS a bezpečnost

- a. PC
- b. Monitor, klávesnice, myš obsluhy
- c. Monitor clientský (LED na nožičce)
- d. Tiskárna dokladová
- e. Tiskárna multifunkce
- f. Váha malá
- g. –
- h. Platební terminál + PINPAD
- i. –
- j. IP Telefon
- k. Snímač čárových kódů
- l. –
- m. Koval
- n. –

NKO/ katalog nábytku



Nábytek: CAPEX + OPEX (DrHM)

NKO_2.1 zástěna pevná 1,5	2 ks
NKO_2.2 zástěna s dveřmi 1,5	1 ks
NKO_10.1 židle pracovní	2 ks
NKO_10.4 taburet vysoký	1 ks
NKO_11.2 stůl pracovní 1,5	2 ks
NKO_12.1 kontejner skříňka 0,75	3 ks
NKO_12.2 kontejner šuplíky 0,75	1 ks
NKO_12.3 kontejner police 0,75	1 ks
NKO_12.9 kontejner police 0,51 IT	2 ks
NKO_13.0 odpadkový koš	1 ks
NKO_15.3 regál uzavřený 1,0	1 ks



MÍSTO:

5.1 Finanční služby

Stavba: specifikace povrchů

- A. Podlaha: vinyl čtverce, světle šedé
- B. Stěny: malby, bílé
- C. Výplně: dveře plné, bílé
- D. Podhledy: průtočné
- E. Svítidla: zavěšená + zapuštěná
- F. Instalace: VZT, silno, slabo, data, EZS

Technika: IT, VVS a bezpečnost

- a. PC
- b. Monitor, klávesnice, myš obsluhy
- c. Monitor clientský (LED na nožičce)
- d. Tiskárna dokladová
- e. –
- f. Váha malá
- g. –
- h. Platební terminál + PINPAD
- i. –
- j. IP Telefon
- k. Snímač čárových kódů
- l. –
- m. Koval
- n. –

NKO / katalog nábytku



Nábytek: CAPEX + OPEX (DrHM)

NKO_0.4 pódium s rampou 90°	1 ks
NKO_1.4 pult velký 90°	1 ks
NKO_1.7 pult rovný dlouhý 1,5	2 ks
NKO_2.1 zástěna pevná 1,5	2 ks
NKO_2.5 štít ochranný 90°	1 ks
NKO_10.1 židle pracovní	1 ks
NKO_12.4 kontejner skříňka 0,66	2 ks
NKO_12.5 kontejner šuplíky 0,66 osobní	1 ks
NKO_12.6 kontejner police 0,66	1 ks
NKO_12.9 kontejner police 0,51 IT	1 ks
NKO_13.0 odpadkový koš	1 ks



MÍSTO:

6.0 Kancelář vedoucí

Stavba: specifikace povrchů

- A. Podlaha: vinyl čtverce, světle šedé
- B. Stěny: malby, bílé / obklad akustický
- C. Výplně: dveře plné, bílé
- D. Podhledy: průtočné, akustické prvky
- E. Svítidla: zapuštěná+ zapuštěná
- F. Instalace: VZT, silno, slabo, data, EZS

Technika: IT, VVS a bezpečnost

- a. PC
- b. Monitor, klávesnice, myš obsluhy
- c. Monitor clientský (LED na nožičce)
- d. _
- e. Tiskárna multifunkce
- f. _
- g. _
- h. _
- i. _
- j. IP Telefon
- k. _
- l. _
- m. _
- n. LCD monitor na stěnu

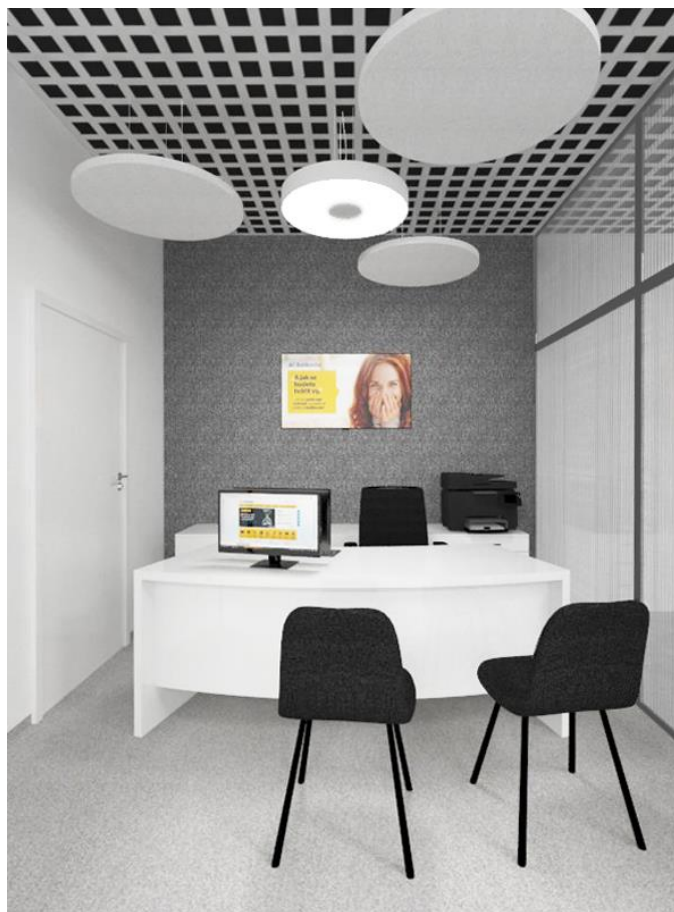

Nábytek: CAPEX + OPEX (DrHM)

NKO_2.1 zástěna pevná 1,5	3 ks
NKO_2.2 zástěna s dveřmi 1,5	1 ks
NKO_2.6 štít ochranný 17°	1 ks
NKO_10.1 židle pracovní	1 ks
NKO_10.2 židle clientská	2 ks
NKO_11.1 stůl pracovní 35°	1 ks
NKO_12.1 kontejner skříňka 0,75	3 ks
NKO_12.2 kontejner šuplíky 0,75	1 ks
NKO_12.3 kontejner police 0,75	1 ks
NKO_12.9 kontejner police 0,51 IT	1 ks
NKO_13.0 odpadkový koš	1 ks
NKO_13.1 věšák	1 ks



MÍSTO:

7.0 Prodejna (PostShop)

Stavba: specifikace povrchů

- A. Podlaha: vinyl čtverce, šedé
- B. Stěny: malby, bílé / obklad akustický
- C. Výplně: dveře plné, bílé
- D. Podhledy: průtočné, akustické prvky
- E. Svítidla: zapuštěná
- F. Instalace: VZT, silno, slabo, data, EZS

Technika: IT, VVS a bezpečnost

- a. PC
- b. Monitor, klávesnice, myš obsluhy
- c. Monitor clientský (LED na nožičce)
- d. Tiskárna dokladová
- e. Tiskárna multifunkce
- f. Váha malá
- g. –
- h. Platební terminál + PINPAD
- i. –
- j. IP Telefon
- k. Snímač čárových kódů
- l. Terminál Sazka
- m. Koval
- n. LCD monitor na stěnu

NOVÝ DESIGN / katalog nábytku

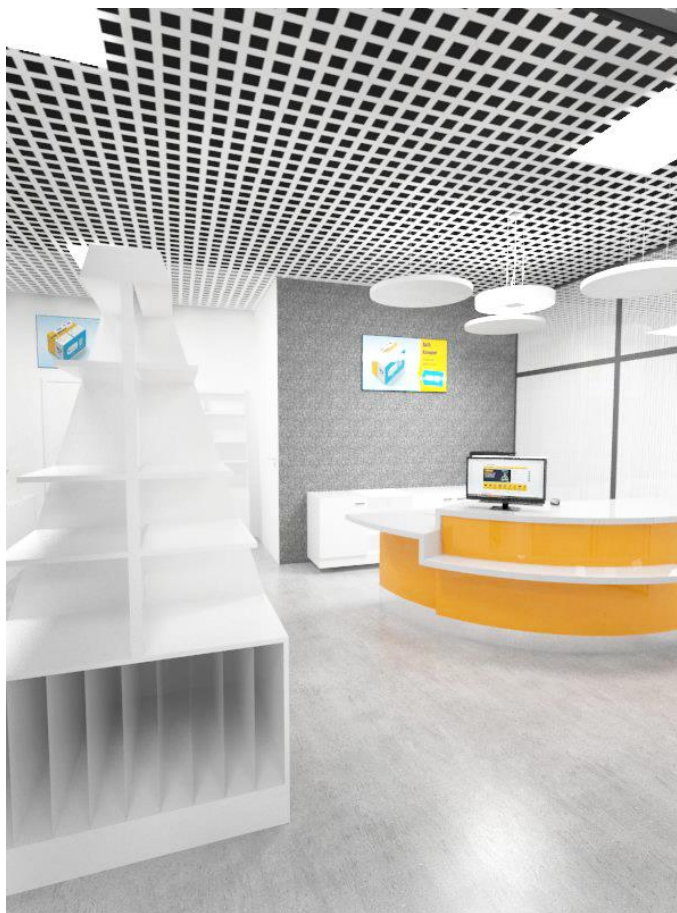

Nábytek: CAPEX + OPEX (DrHM)

ND_1.5 pult velký 90° bez pódia	1 ks
ND_1.6 pult krátký 0,75 bez pódia	1 ks
ND_2.1 zástěna pevná 1,5	4 ks
ND_2.3 zástěna posuvná 1,5	1 ks
ND_2.4 zástěna posuvná 90°	1 ks
ND_2.5 štit ochranný 90°	1 ks
ND_12.1 kontejner skříňka 0,75	3 ks
ND_12.2 kontejner šuplíky 0,75	1 ks
ND_12.3 kontejner police 0,75	1 ks
ND_12.5 kontejner šuplíky 0,66 osobní	1 ks
ND_12.9 kontejner police 0,51 IT	1 ks
ND_13.0 odpadkový koš	1 ks
ND_14.1 regál střední 0,5	4 ks
ND_14.2 regál boční 0,5	6 ks
ND_14.3 regál přihrádky 0,5	4 ks
ND_14.4 regál vitrína 0,5	14 ks



MÍSTO:

8.0 Alianční partner

Stavba: specifikace povrchů

- A. Podlaha: vinyl čtverce, světle šedé
- B. Stěny: malby, bílé / obklad akustický
- C. Výplně: _
- D. Podhledy: průtočné, akustické prvky
- E. Svítidla: zavěšená
- F. Instalace: VZT, silno, slabo, data, EZS

Technika: IT, VVS a bezpečnost

- a. PC
- b. Monitor, klávesnice, myš obsluhy
- c. Monitor clientský (LED na nožičce)
- d. Tiskárna dokladová
- e. Tiskárna multifunkce
- f. _
- g. _
- h. Platební terminál + PINPAD
- i. _
- j. IP Telefon
- k. Snímač čárových kódů
- l. _
- m. Koval
- n. LCD monitor na stěnu

NKO / katalog nábytku



Nábytek: CAPEX + OPEX (DrHM)

NKO_2.1 zástěna pevná 1,5	2 ks
NKO_2.11 zástěna pevná 1,5 nástavec	2 ks
NKO_2.4 zástěna posuvná 90°	2 ks
NKO_2.6 štít ochranný 17°	1 ks
NKO_10.1 židle pracovní	1 ks
NKO_10.2 židle clientská	2 ks
NKO_11.12 stůl pracovní 35° AP	1 ks
NKO_12.1 kontejner skříňka 0,75	3 ks
NKO_12.2 kontejner šuplíky 0,75	1 ks
NKO_12.3 kontejner police 0,75	1 ks
NKO_12.9 kontejner police 0,51 IT	1 ks
NKO_13.0 odpadkový koš	1 ks
NKO_13.1 věšák	1 ks



MÍSTO:

9.0 Jednací místo

Stavba: specifikace povrchů

- A. Podlaha: vinyl čtverce, světle šedé
- B. Stěny: malby, bílé / obklad akustický
- C. Výplně: _
- D. Podhledy: průtočné, akustické prvky
- E. Svítidla: zavěšená
- F. Instalace: VZT, silno, slabo, data, EZS

Technika: IT, VVS a bezpečnost

- a. _
- b. _
- c. _
- d. _
- e. _
- f. _
- g. _
- h. _
- i. _
- j. _
- k. _
- l. _
- m. _
- n. LCD monitor na stěnu

NKO / katalog nábytku



Nábytek: CAPEX + OPEX (DrHM)

NKO_2.1 zástěna pevná 1,5	3 ks
NKO_2.2 zástěna s dveřmi 1,5	1 ks
NKO_10.2 židle klientská	5 ks
NKO_11.3 stůl jednací 360°	1 ks
NKO_13.0 odpadkový koš	1 ks
NKO_13.1 věšák	1 ks



MÍSTO:

10.0 Hala

Stavba: specifikace povrchů

- A. Podlaha: vinyl čtverce, světlé šedé
- B. Stěny: malby, bílé
- C. Výplně: dveře plné, bílé
- D. Podhledy: průtočné
- E. Svítidla: zapuštěná
- F. Instalace: VZT, silno, slabo, data, EZS

Technika: IT, VVS a bezpečnost

- a. _
- b. _
- c. _
- d. _
- e. _
- f. _
- g. _
- h. _
- i. _
- j. _
- k. _
- l. _
- m. _
- n. LCD monitor na stěnu/držák
- o. Tiskárna VVS

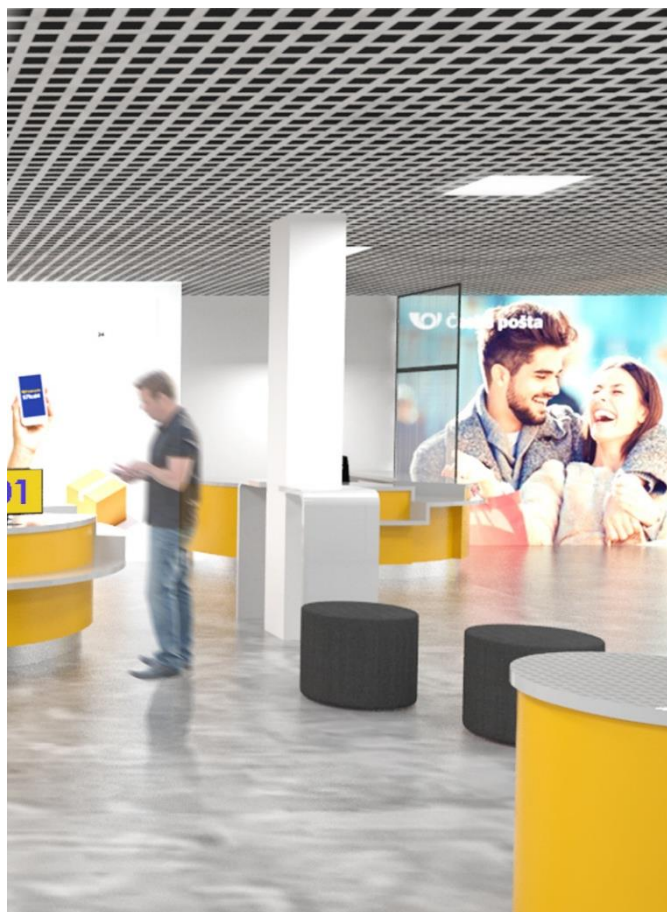

Nábytek: CAPEX + OPEX (DrHM)

NKO_10.3 taburet nízký	9 ks
NKO_10.4 taburet vysoký	6 ks
NKO_13.0 odpadkový koš	3 ks
NKO_13.3 pult psací vysoký 0,5	3 ks
NKO_14.5 regál na tiskopisy 0,5	2 ks
NKO_14.6 regál na zboží 360°	1 ks



MÍSTO:

11.0 Samoobsluha

Stavba: specifikace povrchů

- A. Podlaha: vinyl čtverce, šedé
- B. Stěny: malby, bílé
- C. Výplně: prosklené, černé rámy
- D. Podhledy: průtočné, akustické
- E. Svítidla: zapuštěná
- F. Instalace: VZT, silno, slabo, data, EZS

Technika: IT, VVS a bezpečnost

- a. _
- b. _
- c. _
- d. _
- e. _
- f. _
- g. _
- h. _
- i. _
- j. _
- k. _
- l. _
- m. _
- n. _
- o. _



Nábytek: CAPEX + OPEX (DrHM)

NKO_13.0 odpadkový koš	1 ks
NKO_13.1 věšák	1 ks
NKO_13.2 PO Boxy 0,5	5 ks
NKO_13.3 pult psací vysoký 0,5	5 ks



MÍSTO:

12.0 Zázemí

Stavba: specifikace povrchů

- A. Podlaha: vinyl čtverce - tmavě šedé dlažba – tmavě šedá 30x30
- A. Stěny: malby a obklady, bílé 30x30
- B. Výplně: dveře plné, bílé
- C. Podhledy: akustické bílé
- D. Svítidla: přisazené
- E. Instalace: VZT, silno, slabo, data, EZS

Technika: IT, VVS a bezpečnost

- a. PC
- b. Monitor, klávesnice, myš obsluhy
- c. –
- d. Tiskárna dokladová
- e. –
- f. –
- g. –
- h. –
- i. –
- j. –
- k. –
- l. –
- m. –
- n. –
- o. –
- p. –

NKO / katalog nábytku



Nábytek: CAPEX + OPEX (DrHM)

NKO_10.1 židle pracovní	2 ks
NKO_11.2 stůl pracovní 1,5	2 ks
NKO_11.4 stůl zadní 1,4	1 ks
NKO_12.5 kontejner šuplíky 0,66 osobní	5 ks
NKO_12.8 kontejner šuplíky 0,51 osobní	2 ks
NKO_13.0 odpadkový koš	1 ks
NKO_13.1 věšák	1 ks
NKO_15.1 regál fixní 1,0	20 ks
NKO_15.2 regál mobilní 1,0	10 ks
NKO_15.3 regál uzavřený 1,0	5 ks
NKO_15.4 vozík nízký 0,7	4 ks



DESIGN:

Seznam nábytku

DESIGN:



CAPEX

NKO_0.1 pódium s rampou 360°
NKO_0.2 pódium s rampou 270°
NKO_0.3 pódium s rampou 180°
NKO_0.4 pódium s rampou 90°
NKO_0.41 malé pódium s rampou 90°

NKO_1.0 pult malý 360°
NKO_1.1 pult velký 360°
NKO_1.2 pult velký 270°
NKO_1.3 pult velký 180°
NKO_1.4 pult velký 90°
NKO_1.41 pult velký 90° Balíkovna
NKO_1.5 pult velký 90° bez pódia
NKO_1.6 pult krátký 0,75 bez pódia
NKO_1.7 pult rovný dlouhý 1,5
NKO_1.71 pult rovný dlouhý MF 1,5
NKO_1.8 pult se snížením 1,5 Balíkovna
NKO_1.81 pult se snížením 0,8 Balíkovna

NKO_2.1 zástěna pevná 1,5
NKO_2.11 zástěna pevná 1,5 nástavec
NKO_2.2 zástěna s dveřmi 1,5
NKO_2.3 zástěna posuvná 1,5
NKO_2.4 zástěna posuvná 90°

NKO_3.1 válečková dráha krátká 1,6
NKO_3.2 válečková dráha dlouhá 2,4

OPEX (DrHM)

NKO_2.5 štít ochranný 90°
NKO_2.51 štít ochranný 60°
NKO_2.6 štít ochranný 17°

NKO_10.1 židle pracovní
NKO_10.2 židle klientská
NKO_10.3 taburet nízký
NKO_10.4 taburet vysoký

NKO_11.1 stůl pracovní 35°
NKO_11.2 stůl pracovní 1,5
NKO_11.3 stůl jednací 360°
NKO_11.4 stůl zadní 0,7

NKO_12.1 kontejner skříňka 0,75
NKO_12.2 kontejner šuplíky 0,75
NKO_12.3 kontejner police 0,75
NKO_12.4 kontejner skříňka 0,66
NKO_12.5 kontejner šuplíky 0,66 osobní
NKO_12.6 kontejner police 0,66
NKO_12.7 kontejner zásilky 0,66
NKO_12.8 kontejner šuplíky 0,51 osobní
NKO_12.9 kontejner police 0,51 IT
NKO_12.10 kontejner skříňka 0,51
NKO_12.11 kontejner police MF 0,2

OPEX (DrHM)

NKO_13.0 odpadkový koš
NKO_13.1 věšák stojanový
NKO_13.2 PO Boxy 0,5
NKO_13.21 Balík Boxy S
NKO_13.22 Balík Boxy M
NKO_13.3 pult psací vysoký 0,5
NKO_13.4 balíková bedýnka

NKO_14.1 regál střední 0,5
NKO_14.11 regál střední 0,5 nízký
NKO_14.2 regál boční 0,5
NKO_14.3 regál přihrádky 0,5
NKO_14.4 regál vitrína 0,5
NKO_14.5 regál na tiskopisy 0,5
NKO_14.6 regál na zboží 360°
NKO_14.7 regál na tisk 0,5

NKO_15.1 regál fixní 1,0
NKO_15.2 regál mobilní 1,0
NKO_15.3 regál uzavřený 1,0
NKO_15.4 vozík nízký 0,7

DESIGN:

NKO_0.1 pódium s rampou 360°

Rozměry:
Ø 2800
výška 150
rampa: šířka 800

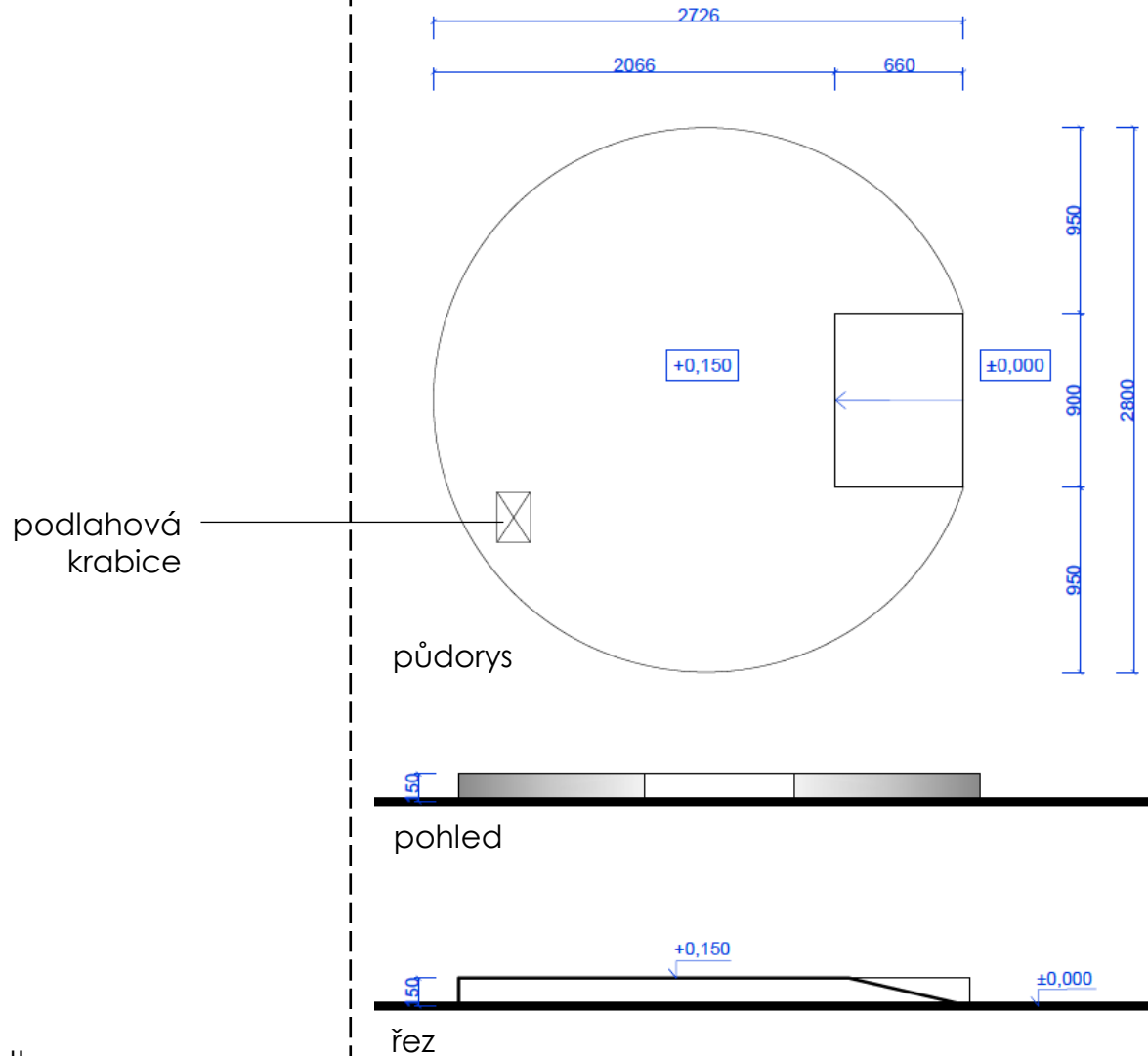

Pódium s nosnou konstrukcí
a nájezdovou rampou.
podlahová krabice

Povrh:

var.A: kobercové čtverce
smyčkový pro komerční
prostory, vlas 100%
polypropylen, vč. soklu
černý melír
var.B: vinylové čtverce
heterogenní PVC, vč. soklu
celoplošně lepené

Čelo/sokl:

okopový hliníkový
nalepovací plech,
stříbrný (Elox imitující nerez)



Rozměry:
Ø 2800
výška 150
rampa: šířka 1200
(variantně zrcadlové provedení)



podlahová
krabice

NKO / katalog nábytku

DESIGN:

NKO_0.2 pódium s rampou 270°

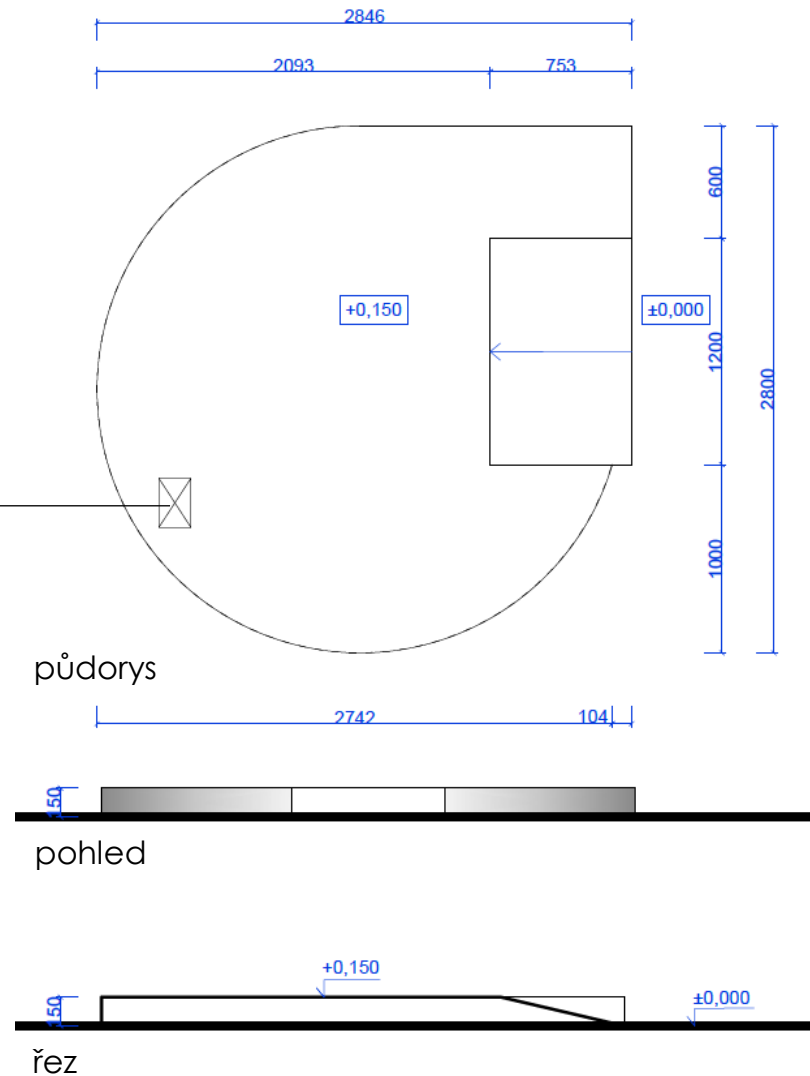

Pódium s nosnou konstrukcí
a nájezdovou rampou.
podlahová krabice

Povrh:

var.A: kobercové čtverce
smyčkový pro komerční
prostory, vlas 100%
polypropylen, vč. soklu
černý melír
var.B: vinylové čtverce
heterogenní PVC, vč. soklu
celoplošně lepené

Čelo/sokl:

okopový hliníkový
nalepovací plech,
stříbrný (Elox imitující nerez)



DESIGN:

NKO_0.3 pódium s rampou 180°

Rozměry:
Ø 2800, hloubka 2900
výška 150
rampa: šířka 1600

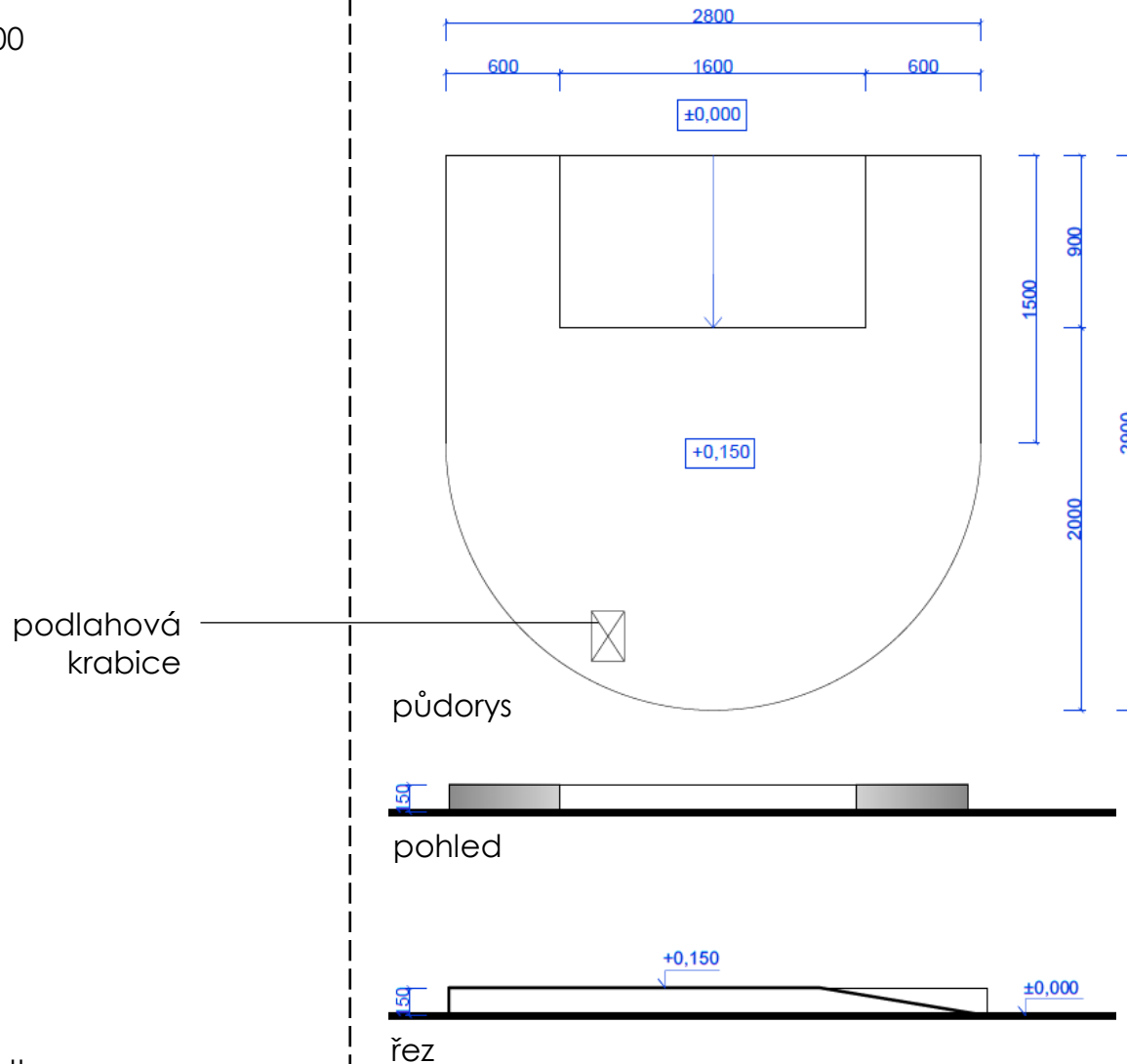

Pódium s nosnou konstrukcí
a nájezdovou rampou.
podlahová krabice

Povrh:

var.A: kobercové čtverce
smyčkový pro komerční
prostory, vlas 100%
polypropylen, vč. soklu
černý melír
var.B: vinylové čtverce
heterogenní PVC, vč. soklu
celoplošně lepené

Čelo/sokl:

okopový hliníkový
nalepovací plech,
stříbrný (Elox imitující nerez)



DESIGN:

NKO_0.4 pódium s rampou 90°

Rozměry:

Šířka 3000, hloubka 2900

výška 150

rampa: šířka 1600

(variantně zrcadlové provedení)

podlahová
krabice

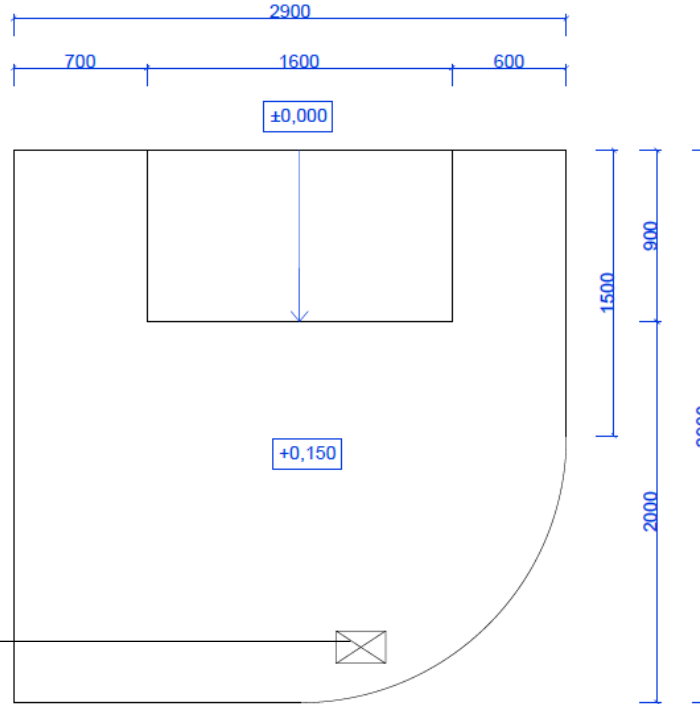

půdorys

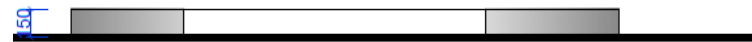

pohled

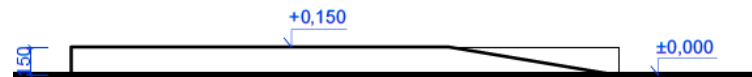

řez

Pódium s nosnou konstrukcí
a nájezdovou rampou.
podlahová krabice

Povrh:

var.A: kobercové čtverce
smyčkový pro komerční
prostory, vlas 100%
polypropylen, vč. soklu
černý melír

var.B: vinylové čtverce
heterogenní PVC, vč. soklu
celoplošně lepené

Čelo/sokl:

okopový hliníkový
nalepovací plech,
stříbrný (Elox imitující nerez)



DESIGN:

NKO_0.41 malé pódium s rampou 90°

Rozměry:

Šířka 2600, hloubka 2900

výška 150

rampa: šířka 1600

(variantně zrcadlové provedení)

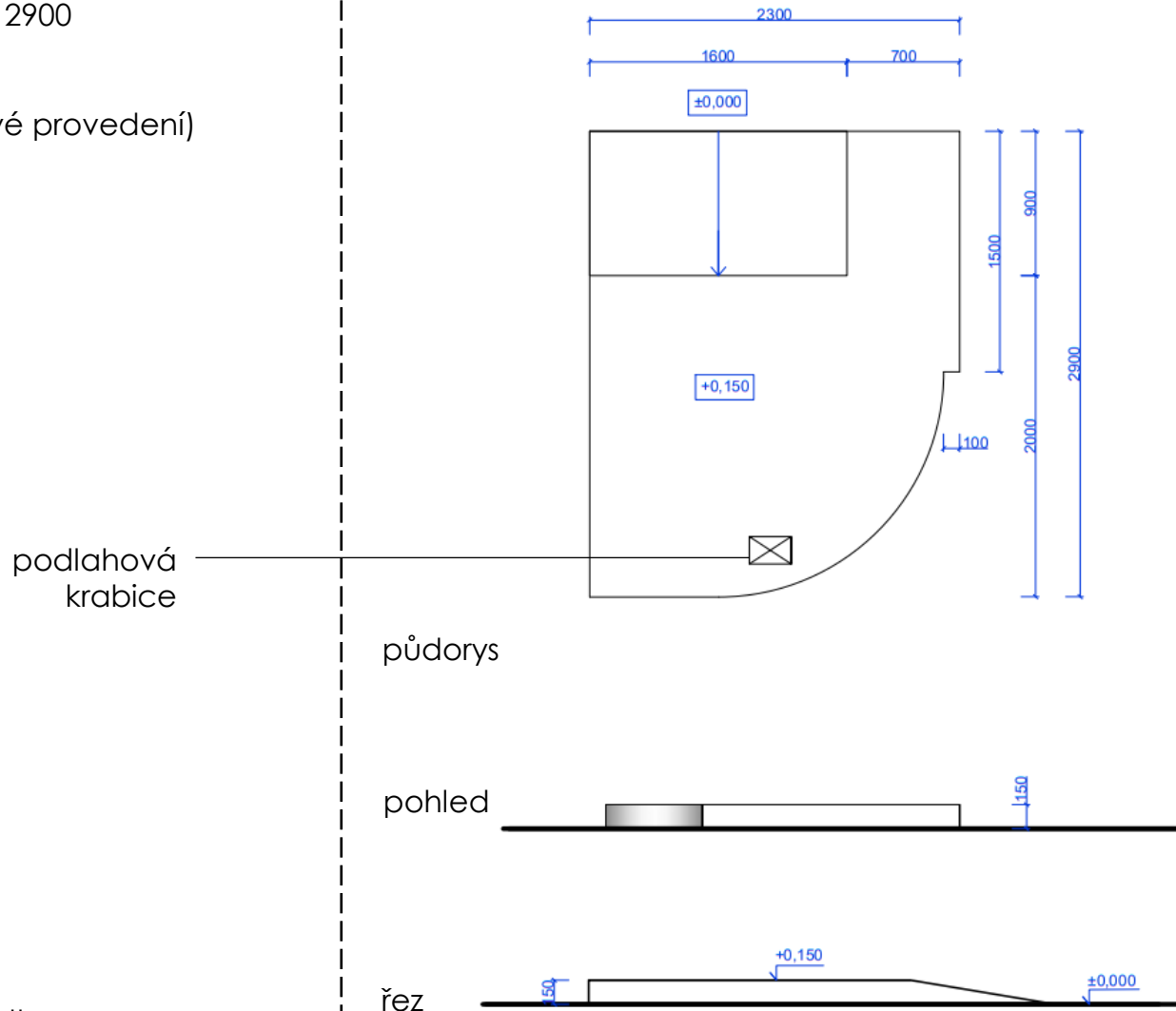

Pódium s nosnou konstrukcí a nájezdovou rampou. podlahová krabice

Povrh:

var.A: kobercové čtverce smyčkový pro komerční prostory, vlas 100% polypropylen, vč. soklu černý melír

var.B: vinylové čtverce heterogenní PVC, vč. soklu celoplošně lepené

Čelo/sokl:

okopový hliníkový nalepovací plech, stříbrný (Elox imitující nerez)



DESIGN:

NKO_1.0 pult malý 360°

Rozměry:
Ø 750
výška 900

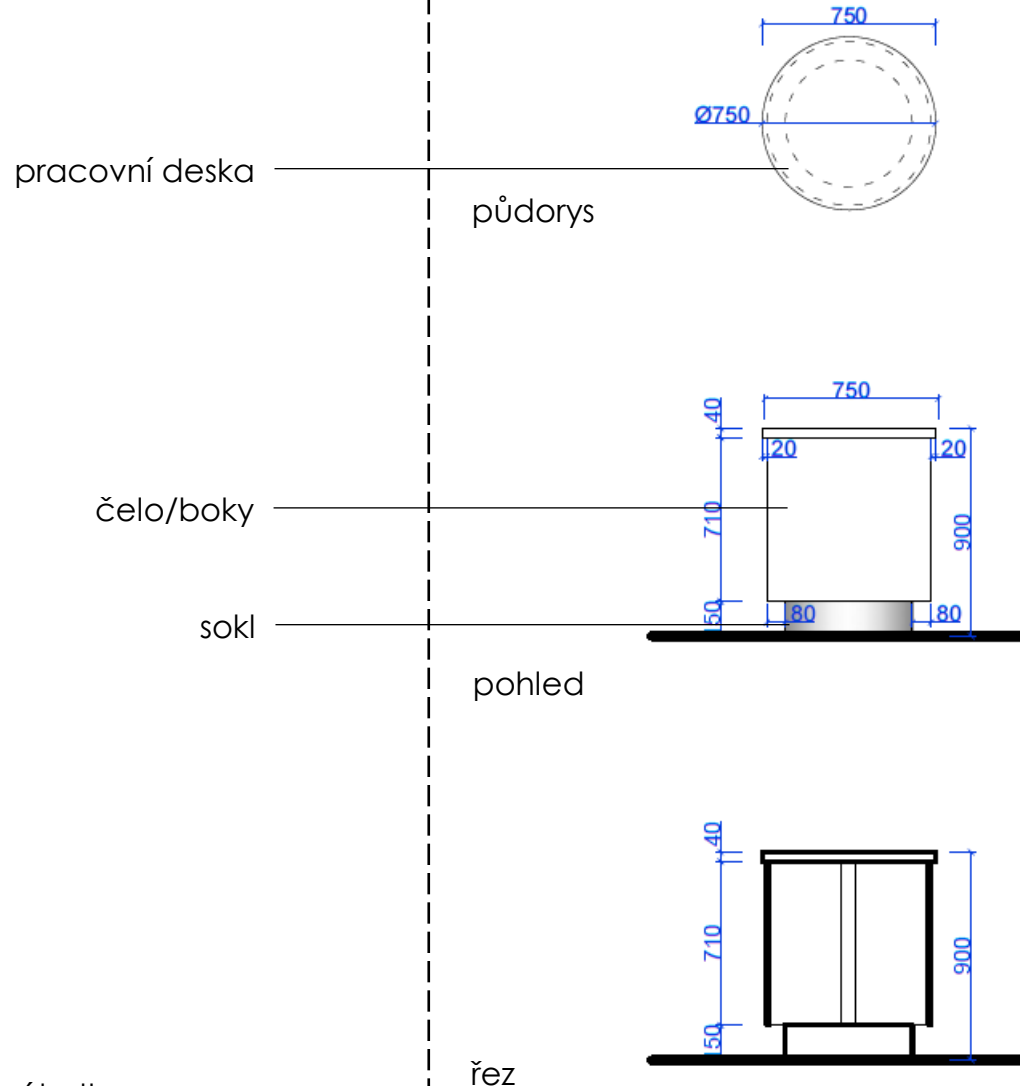

Volně stojící pult na podlaze.

Pracovní deska pultu:
HPL lesklý
světle šedá RAL 7047

Čelo / boky:
LTD
žlutá RAL 1023

Konstrukce a nohy:
konstrukce čela kovová/LTD
kovové kruhové nohy
Ø 60, výška 860 mm
bílé

Sokl:
okopový hliníkový
nalepovací plech
stříbrný (Elox imitující nerez)



DESIGN:

NKO_1.1 pult velký 360°

Rozměry:
Ø 3000
výška 750
(variantně zrcadlové provedení)

- odklápěcí deska pro multifunkci
- pracovní deska
- čelo
- průchodka
- otvor pro malou váhu
- polička „na tašku“
- snížená část pultu

půdorys

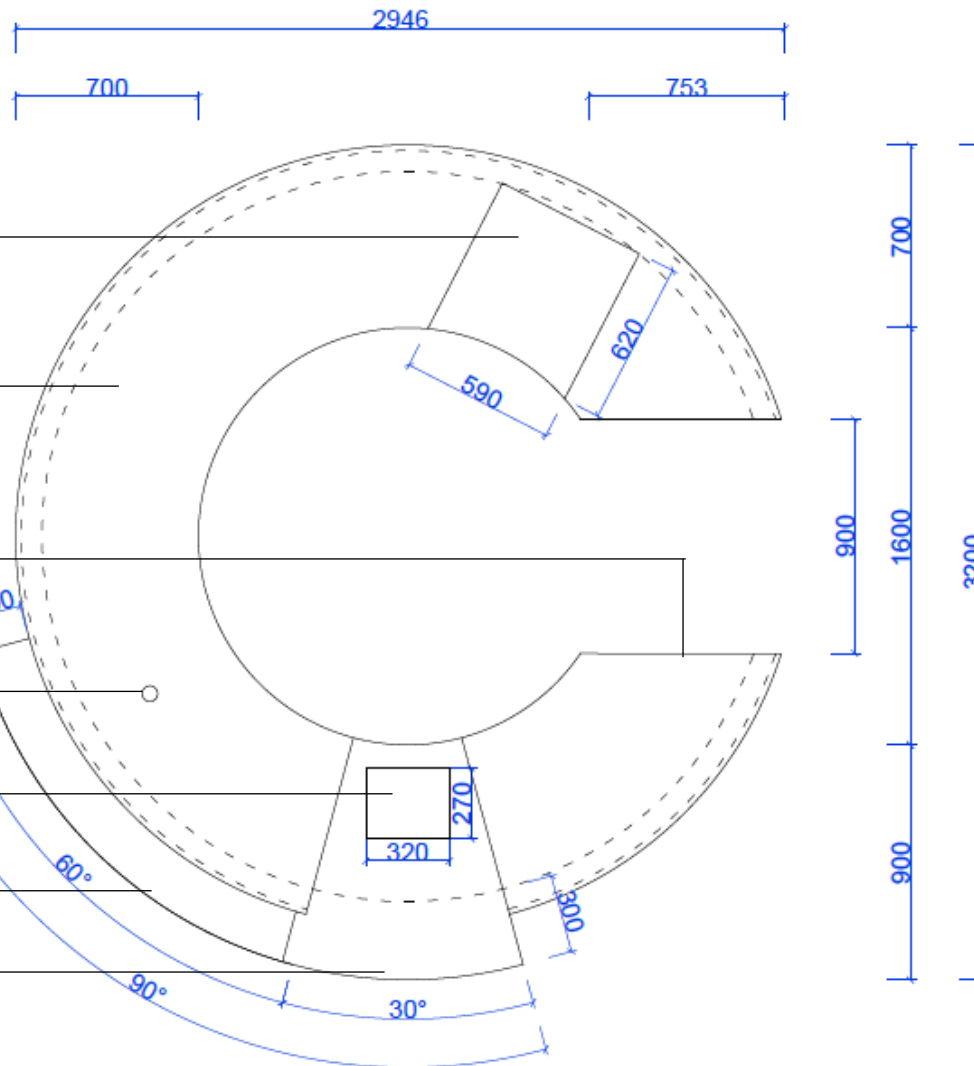

Volně stojící pult na pódiu.

Pracovní deska a pulty:
HPL lesklý
panty pro aretaci desky
světle šedá RAL 7047

Čelo a boky:
LTD
žlutá RAL 1023

Konstrukce a nohy:
konstrukce čela kovová/LTD
kovové kruhové nohy
Ø 60, výška 710 mm
bílá

Elektroinstalace:
LED pásek u spodní hrany
průchodka hliníková Ø 68
přívody + zásuvky
sílno 12x slaboproud 6x
pod deskou páska na kabely

DESIGN:

NKO_1.1 pult velký 360°

- e. tiskárna multifunkce
NKO_12.11 kontejner police MF 0,2
- rezerva: výpomoc / kontejner
- NKO_12.7 kontejner zásilky 0,66
- NKO_12.5 kontejner šuplíky 0,66 osobní
- m. Koval
- f. váha malá
- 12.9 kontejner police 0,51 IT
d. tiskárna dokladová
a. PC

schéma

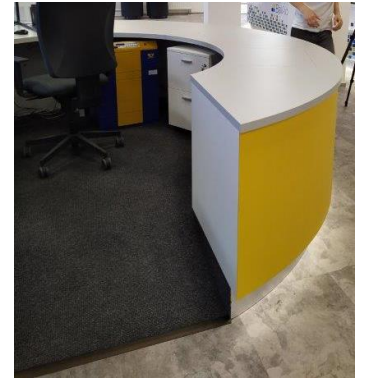

DESIGN:

NKO_1.1 pult velký 360°

Rozměry:

Ø 3000

výška 750

(variantně zrcadlové provedení)

pracovní deska

snížená část pultu

polička „na tašku“

pohled

Pult velký 360°
(prvek ND_1.1)

Kontejner police 0,51 IT
(prvek ND_12.9)

Pódium s rampou 360°
(prvek ND_0.1)

řez

Volně stojící pult na pódiu.

Pracovní deska a pulty:

HPL lesklý

panty pro aretaci desky
světle šedá RAL 7047

Čelo a boky:

LTD

žlutá RAL 1023

Konstrukce a nohy:

konstrukce čela kovová/LTD

kovové kruhové nohy

Ø 60, výška 710 mm

bílá

Elektroinstalace:

LED pásek u spodní hrany

průchodka hliníková Ø 68

přívody + zásuvky

silno 12x / slaboproud 6x

pod deskou

DESIGN:

NKO_1.2 pult velký 270°

Rozměry:
Ø 3000
výška 750
(variantně zrcadlové provedení)

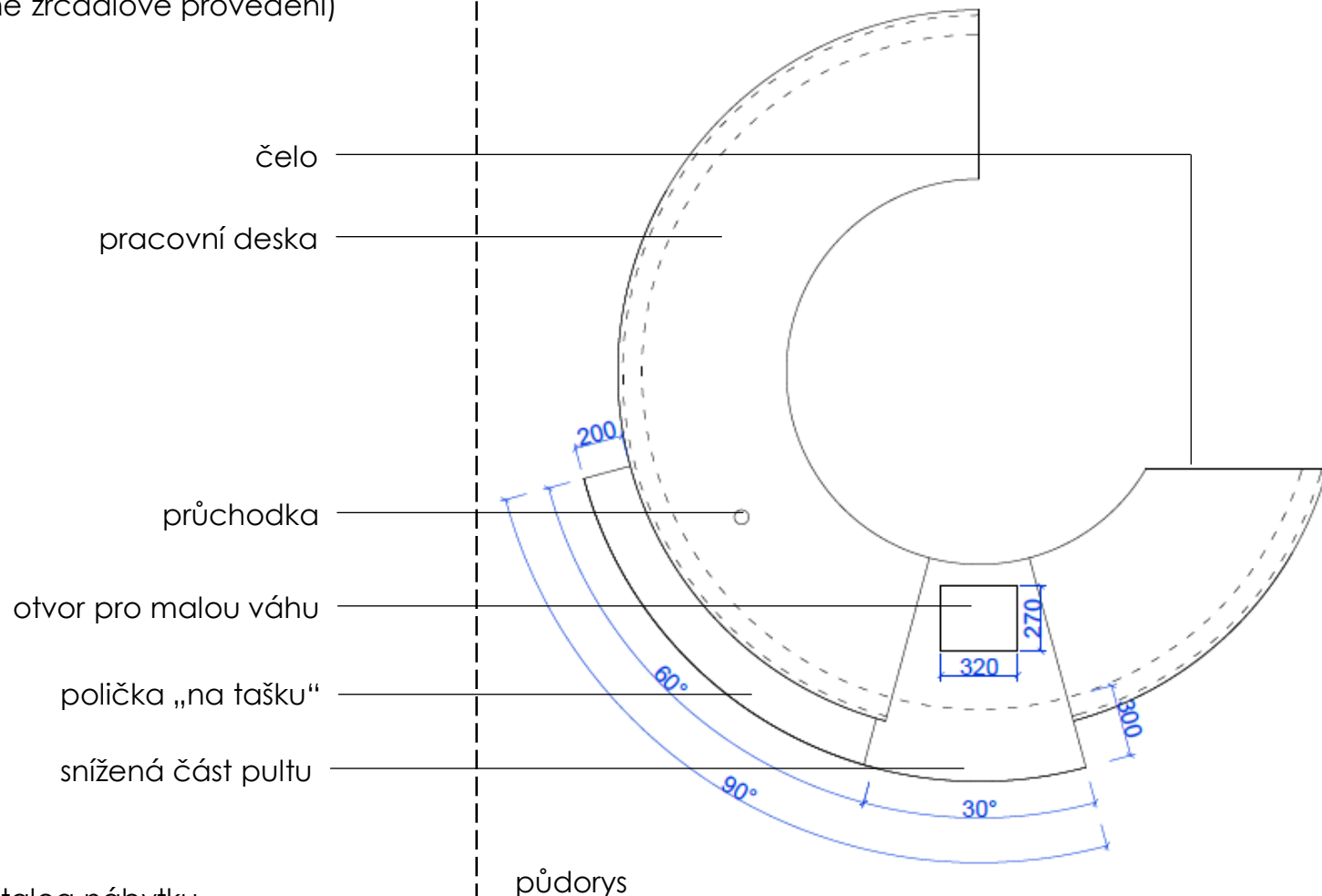

U stěny stojící pult na pódiu.

Pracovní deska a pulty:
HPL lesklý
světle šedá RAL 7047

Čelo a boky:
LTD
žlutá RAL 1023

Konstrukce a nohy:
konstrukce čela kovová/LTD
kovové kruhové nohy
Ø 60, výška 710 mm
bílá

Elektroinstalace:
LED pásek u spodní hrany
průchodka hliníková Ø 68
přívody + zásuvky
silno 12x / slaboproud 6x
pod deskou pásky na kabely

DESIGN:

NKO_1.2 pult velký 270°

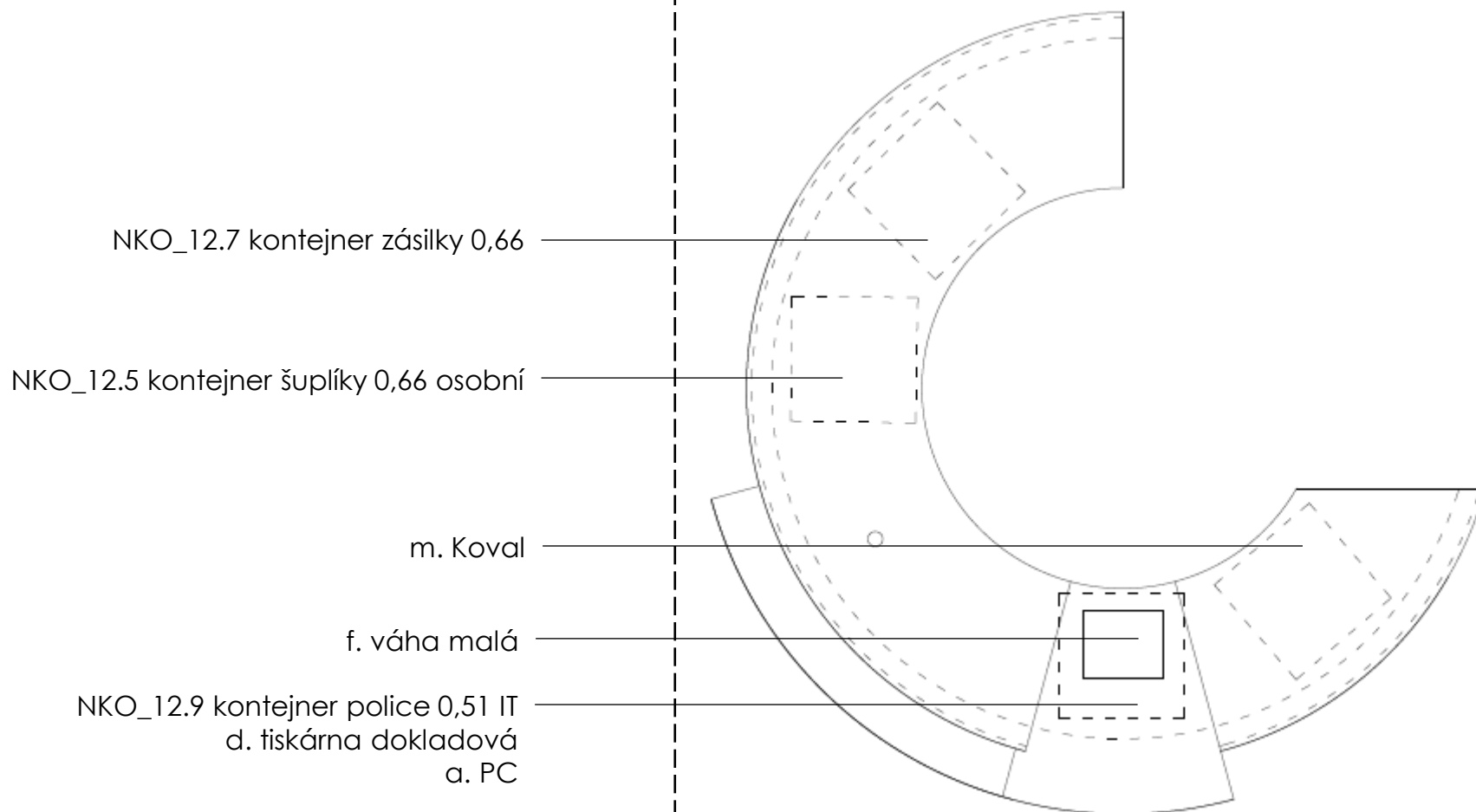

schéma

DESIGN:

NKO_1.2 pult velký 270°

Rozměry:

Ø 3000

výška 750

(variantně zrcadlové provedení)

pracovní deska

snížená část pultu

polička „na tašku“

pohled

Pult velký 270°
(prvek 1.2)

Kontejner police 0,51 IT
(prvek 12.9)

Pódium s rampou 270°
(prvek 0.2)

řez

U stěny stojící pult na pódiu.

Pracovní deska a pulty:

HPL lesklý

světle šedá RAL 7047

Čelo a boky:

LTD

žlutá RAL 1023

Konstrukce a nohy:

konstrukce čela kovová/LTD

kovové kruhové nohy

Ø 60, výška 710 mm

bílá

Elektroinstalace:

LED pásek u spodní hrany

průchodka hliníková Ø 68

přívody + zásuvky

silno 12x / slaboproud 6x

pod deskou páska na kabely

DESIGN:

NKO_1.3 pult velký 180°

Rozměry:
Ø 3000, hloubka 1500
výška 750
(variantně zrcadlové provedení)

U stěny stojící pult na pódiu.

Pracovní deska a pulty:
HPL lesklý
světle šedá RAL 7047

Čelo a boky:
LTD
žlutá RAL 1023

Konstrukce a nohy:
konstrukce čela kovová/LTD
kovové kruhové nohy
Ø 60, výška 710 mm
bílá

Elektroinstalace:
LED pásek u spodní hrany
průchodka hliníková Ø 68
přívody + zásuvky
silno 12x / slaboproud 6x
pod deskou páska na kabely

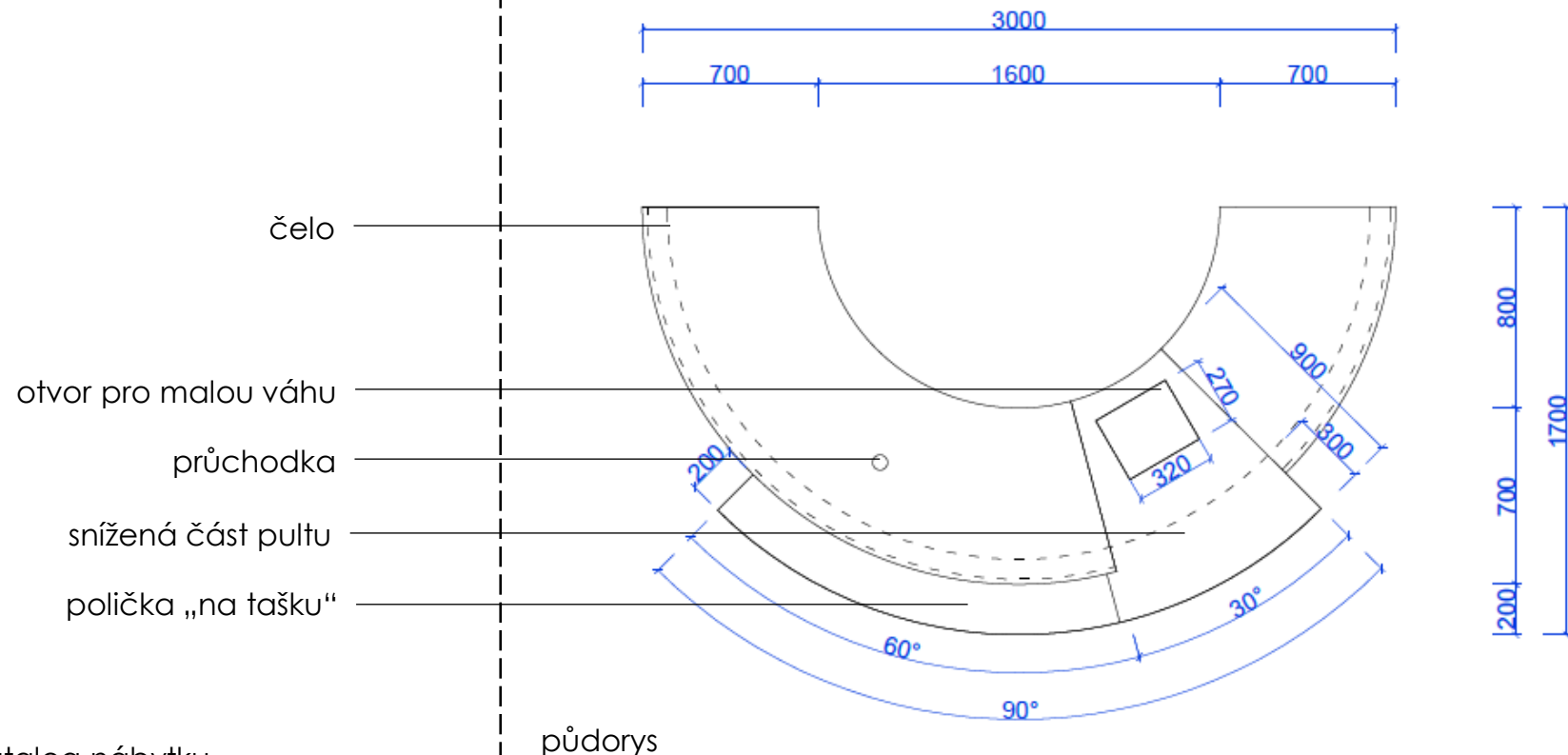

DESIGN:

NKO_1.3 pult velký 180°

m. Koval

NKO_12.5 kontejner šuplíky 0,66 osobní

f. váha malá

NKO_12.9 kontejner police 0,51 IT
d. tiskárna dokladová
a. PC

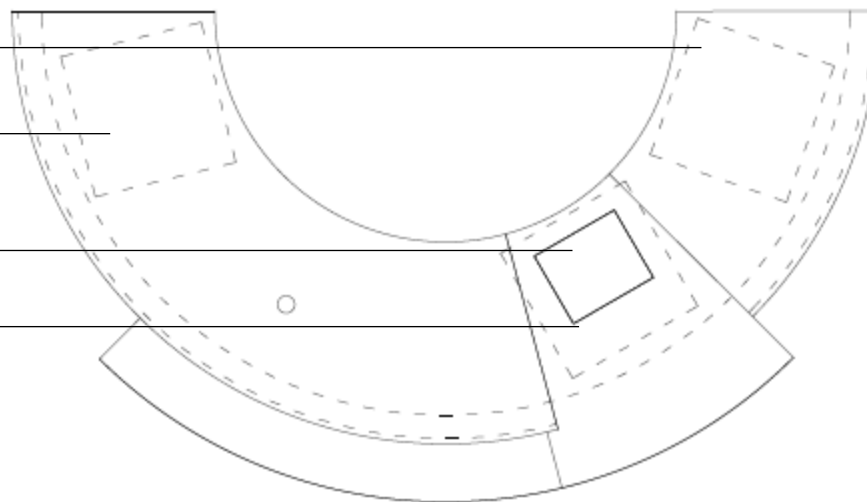

schéma

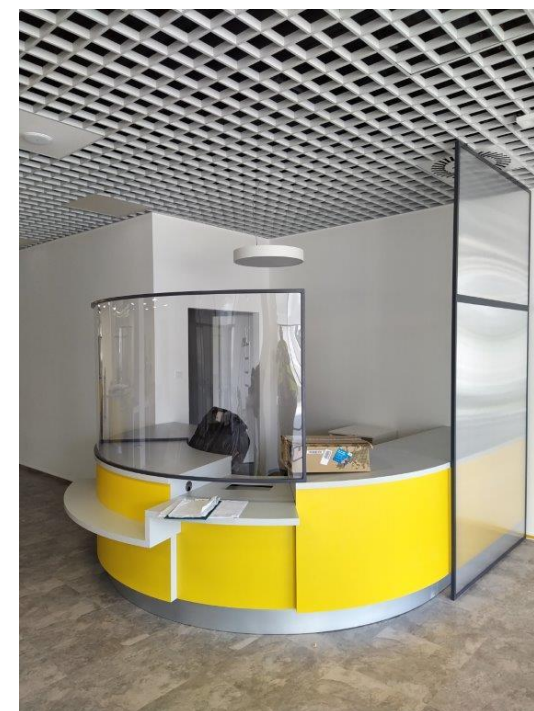

DESIGN:

NKO_1.3 pult velký 180°

Rozměry:

Ø 3000, hloubka 1500

výška 750

(variantně zrcadlové provedení)

pracovní deska

snížená část pultu

polička „na tašku“

pohled

Pult velký 180°
(prvek NKO_1.3)

Kontejner police 0,51 IT
(prvek NKO_12.9)

Pódium s rampou 180°
(prvek NKO_0.3)

řez

U stěny stojící pult na pódiu.

Pracovní deska a pulty:

HPL lesklý

světle šedá RAL 7047

Čelo a boky:

LTD

žlutá RAL 1023

Konstrukce a nohy:

konstrukce čela kovová/LTD

kovové kruhové nohy

Ø 60, výška 710 mm

bílé

Elektroinstalace:

LED pásek u spodní hrany
průchodka hliníková Ø 68

přívody + zásuvky

silno 12x / slabo 6x

pod deskou páska na kabely

DESIGN:

NKO_1.4 pult velký 90°

Rozměry:
výška 750
(variantně zrcadlové provedení)

U stěny stojící pult na pódiu.

Pracovní deska a pulty:
HPL lesklý
světle šedá RAL 7047

Čelo a boky:
LTD
žlutá RAL 1023

Konstrukce a nohy:
konstrukce čela kovová/LTD
kovové kruhové nohy
Ø 60, výška 710 mm
bílá

Elektroinstalace:
LED pásek u spodní hrany
průchodka hliníková Ø 68
přívody + zásuvky
silno 12x / slaboproud 6x
pod deskou páska na kabely

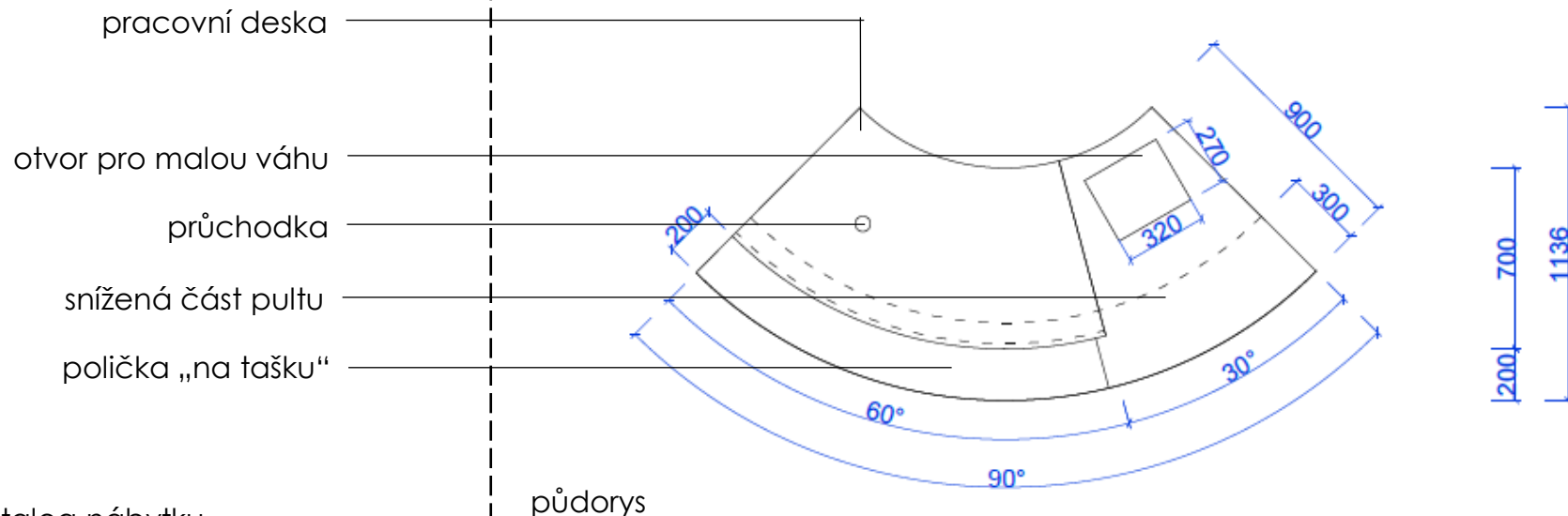

DESIGN:

NKO_1.4 pult velký 90°

f. váha malá
ND_12.9 kontejner police 0,51 IT
d. tiskárna dokladová
a. PC

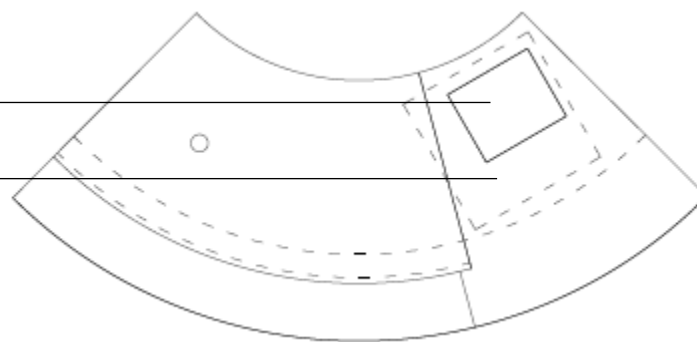

schéma

DESIGN:

NKO_1.4 pult velký 90°

Rozměry:
výška 750
(variantně zrcadlové provedení)

pracovní deska
snížená část pultu
polička „na tašku“

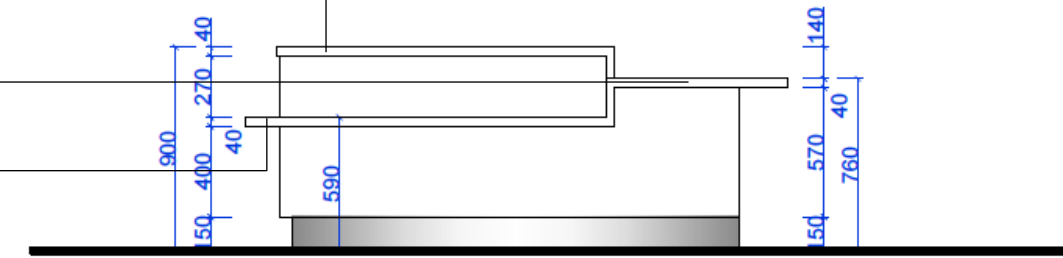

pohled

Pult velký 90°
(prvek NKO_1.4)
Kontejner police 0,51 IT
(prvek NKO_12.9)
Pódium s rampou 90°
(prvek NKO_0.4)

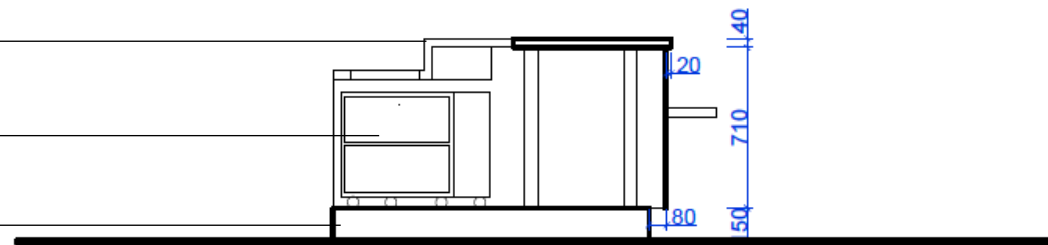

řez

U stěny stojící pult na pódiu.

Pracovní deska a pulty:
HPL lesklý
světle šedá RAL 7047

Čelo a boky:
LTD
žlutá RAL 1023

Konstrukce a nohy:
konstrukce čela kovová/LTD
kovové kruhové nohy
Ø 60, výška 710 mm
bílé

Elektroinstalace:
LED pásek u spodní hrany
průchodka hliníková Ø 68
přívody + zásuvky
silno 12x / slabo 6x
pod deskou páska na kabely

DESIGN:

NKO_1.41 pult velký 90° balíkovna

Rozměry:
výška 750
(variantně zrcadlové provedení)

U stěny stojící pult na pódiu.

Pracovní deska a pulty:
HPL lesklý
bílý

Čelo a boky:
LTD
bílý

Konstrukce a nohy:
konstrukce čela kovová/LTD
kovové kruhové nohy
Ø 60, výška 710 mm
bílá

Elektroinstalace:
LED pásek u spodní hrany
průchodka hliníková Ø 68
přívody + zásuvky
silno 12x / slaboproud 6x
pod deskou páska na kabely

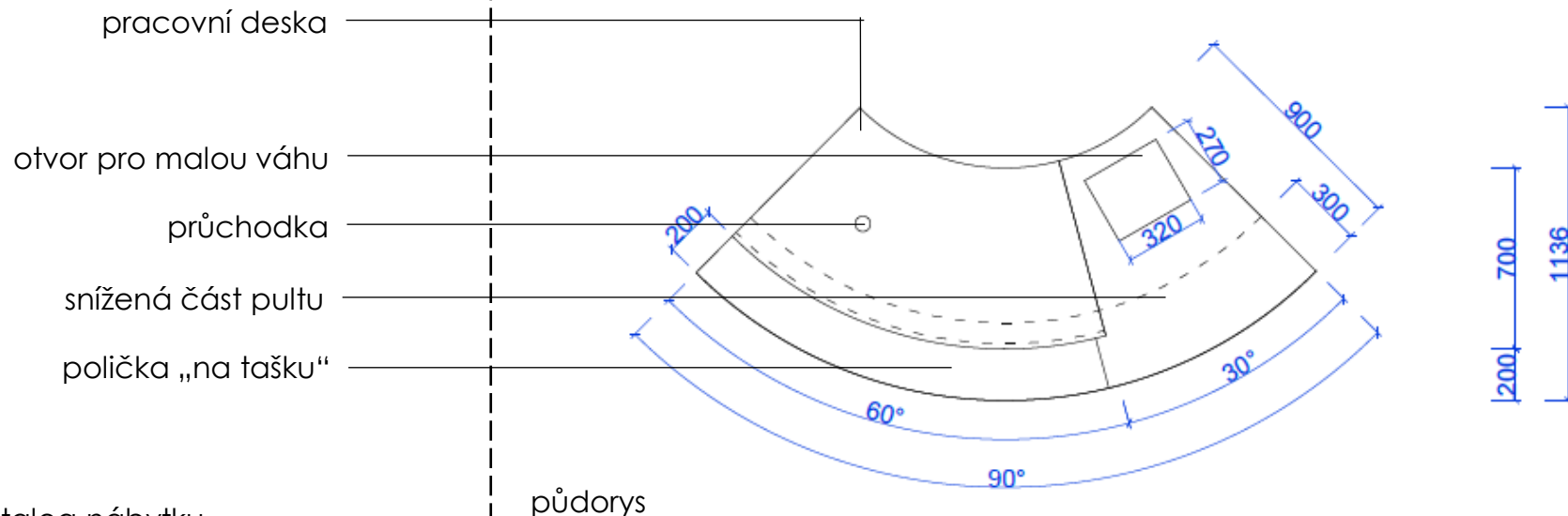

DESIGN:

NKO_1.41 pult velký 90° balíkovna

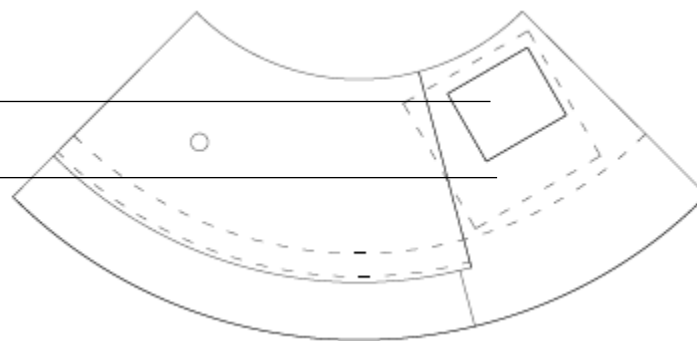

f. váha malá

ND_12.9 kontejner police 0,51 IT
d. tiskárna dokladová
a. PC

schéma

DESIGN:

NKO_1.41 pult velký 90° balíkovna

Rozměry:
výška 750
(variantně zrcadlové provedení)

pracovní deska
snížená část pultu
polička „na tašku“

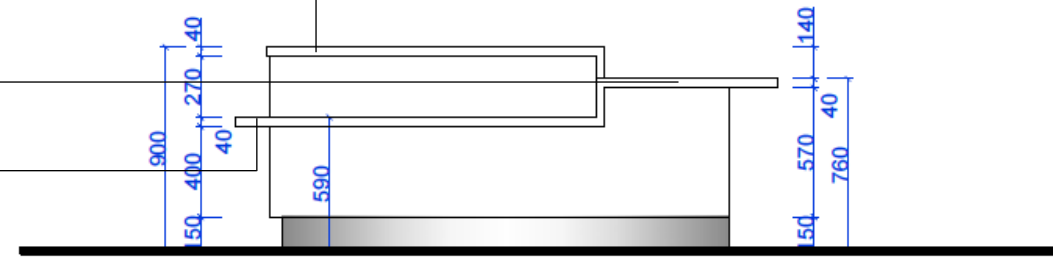

pohled

Pult velký 90°
(prvek NKO_1.4)
Kontejner police 0,51 IT
(prvek NKO_12.9)
Pódium s rampou 90°
(prvek NKO_0.4)

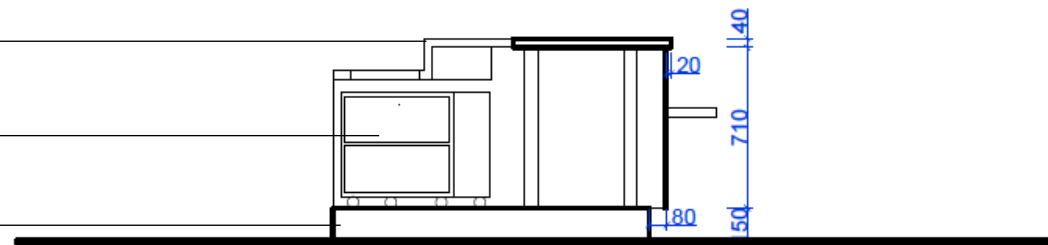

řez

U stěny stojící pult na pódiu.

Pracovní deska a pulty:
HPL lesklý
bílý

Čelo a boky:
LTD
bílý

Konstrukce a nohy:
konstrukce čela kovová/LTD
kovové kruhové nohy
Ø 60, výška 710 mm
bílý

Elektroinstalace:
LED pásek u spodní hrany
průchodka hliníková Ø 68
přívody + zásuvky
silno 12x / slabo 6x
pod deskou páska na kabely

DESIGN:

NKO_1.5 pult velký 90° bez pódia

Rozměry:
výška 900
(variantně zrcadlové provedení)

Volně stojící pult na podlaze.

Pracovní deska a pulty:
HPL lesklý
světle šedá RAL 7047

Čelo a boky:
LTD
žlutá RAL 1023

Konstrukce a nohy:
konstrukce čela kovová/LTD
kovové kruhové nohy
Ø 60, výška 860 mm
bílé

Elektroinstalace:
LED pásek u spodní hrany
přechodka hliníková Ø 68
přívody + zásuvky
silno 12x / slabo 6x
pod deskou pásky na kabely

Sokl:
okopový hliníkový
nalepovací plech
stříbrný (Elox imitující nerez)

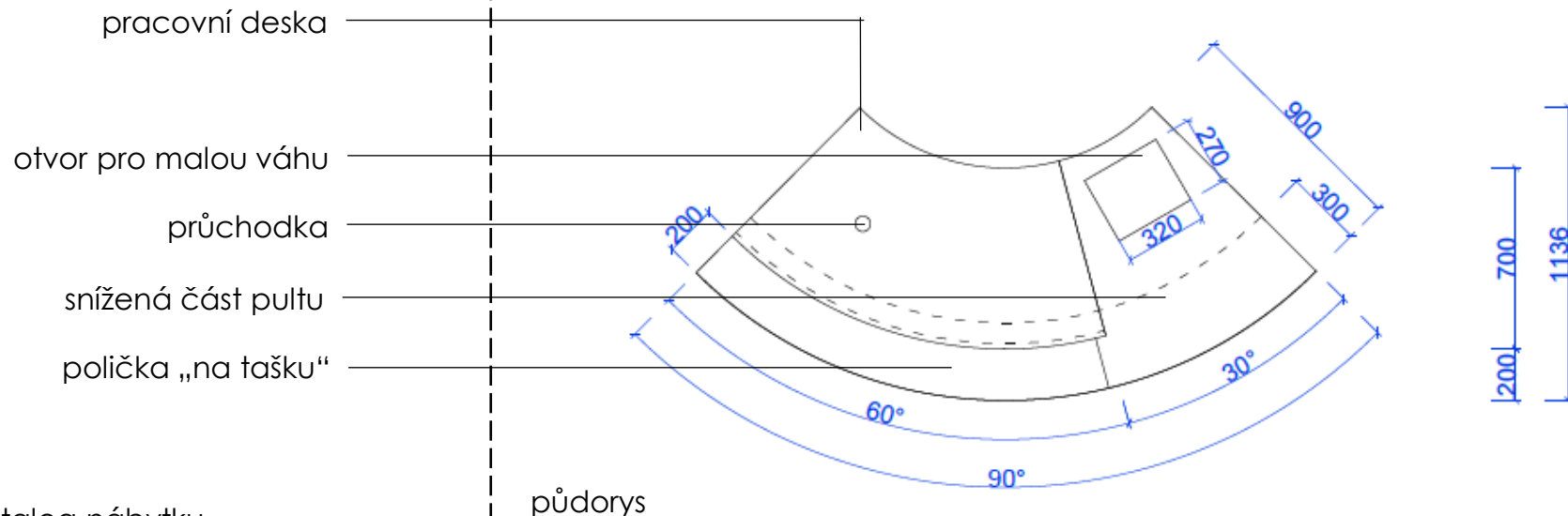

DESIGN:

NKO_1.5 pult velký 90° bez pódia

Rozměry:
výška 900
(variantně zrcadlové provedení)

pracovní deska

snížená část pultu

polička „na tašku“

sokl

pohled

Pult velký 90°
(prvek NKO_1.5)

kontejner police 0,51 IT
(prvek NKO_12.9)

řez

Volně stojící pult na podlaze.

Pracovní deska a pulty:
HPL lesklý
světle šedá RAL 7047

Čelo a boky:
LTD
žlutá RAL 1023

Konstrukce a nohy:
LTD
kovové kruhové nohy
Ø 60, výška 860 mm
bílé

Elektroinstalace:
LED pásek u spodní hrany
průchodka hliníková Ø 68
přívody + zásuvky
silno 12x / slabo 6x
pod deskou pásky na kabely

Sokl:
okopový hliníkový
nalepovací plech
stříbrný (Elox imitující nerez)

DESIGN:

NKO_1.6 pult krátký 0,75 bez pódia

Rozměry:
šířka 750
hloubka 700
výška 900

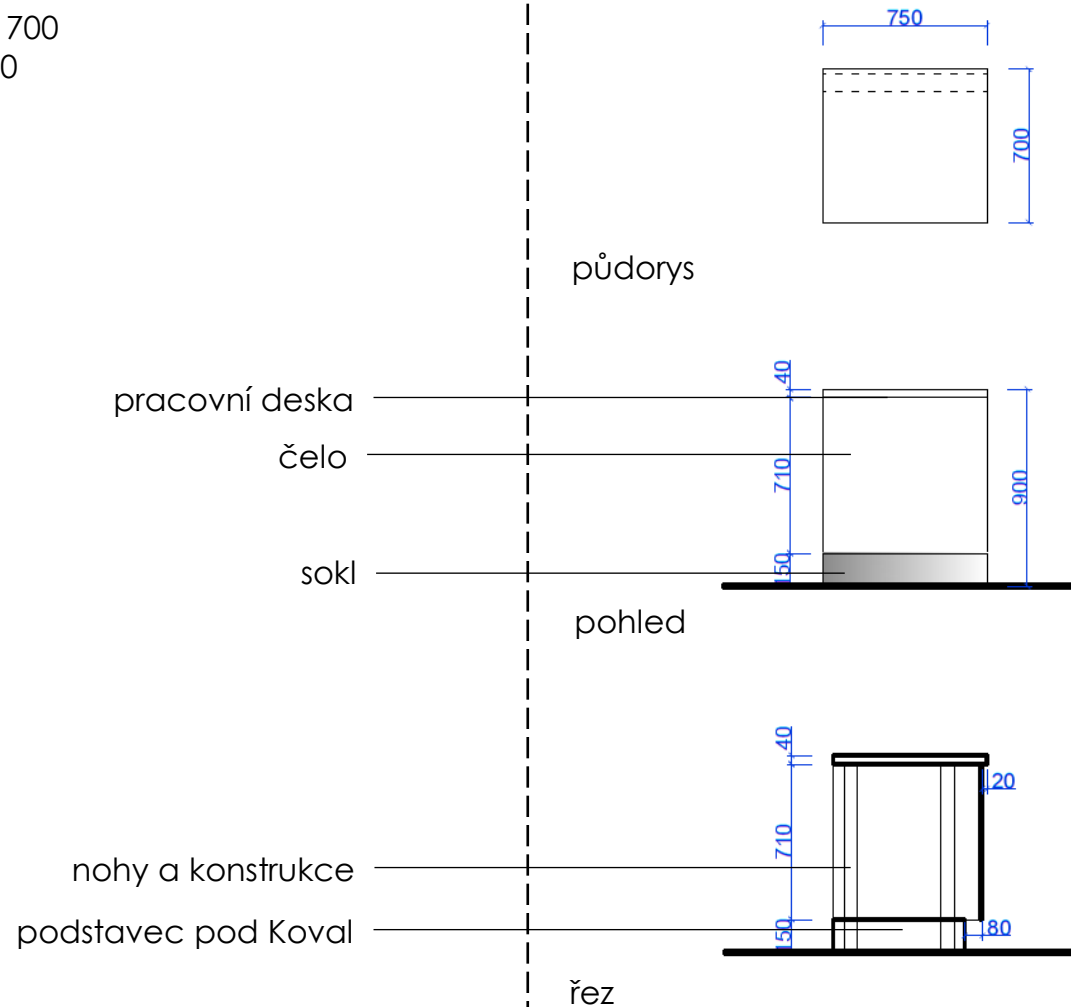

Volně stojící pult na podlaze.

Pracovní deska a pulty:
HPL lesklý
světle šedá RAL 7047

Čelo a boky:
LTD
žlutá RAL 1023

Konstrukce, podstavec a nohy:
konstrukce čela kovová/LTD
kovové kruhové nohy
Ø 60, výška 860 mm
bílé

Elektroinstalace:
LED pásek u spodní hrany
pod deskou páska na kabely

Sokl:
okopový hliníkový
nalepovací plech
stříbrný (Elox imitující nerez)

DESIGN:

NKO_1.7 pult rovný dlouhý 1,5

Rozměry:
šířka 1500
hloubka 700
výška 750

U stěny stojící pult na pódiu.

Pracovní deska a pulty:
HPL lesklý
světle šedá RAL 7047

Čelo a boky:
LTD
žlutá RAL 1023

Konstrukce a nohy:
konstrukce čela kovová/LTD
kovové kruhové nohy
Ø 60, výška 710 mm
bílé

Elektroinstalace:
LED pásek u spodní hrany
pod deskou pásy na kabely

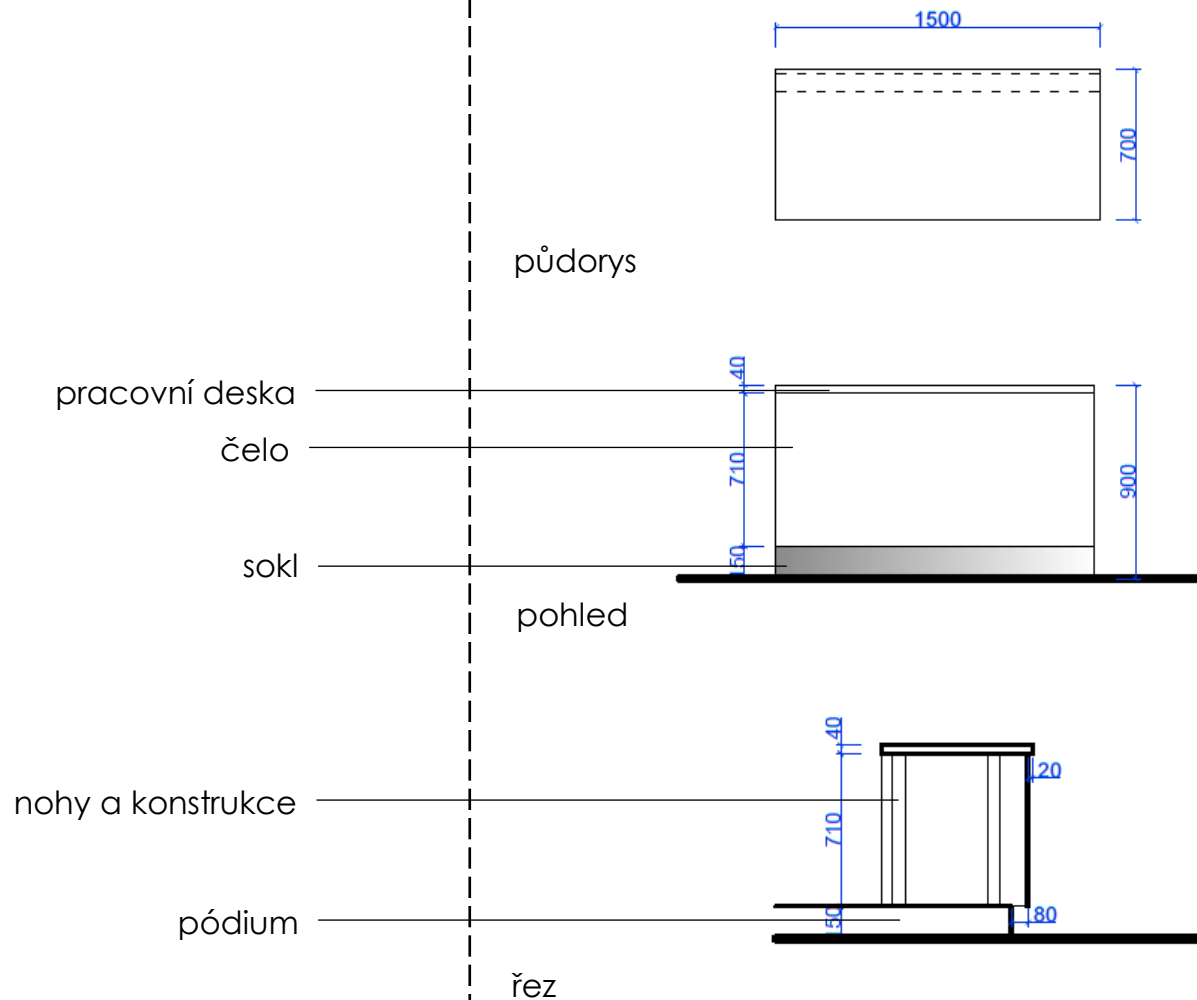

DESIGN:

NKO_1.71 pult rovný dlouhý MF 1,5

Rozměry:
šířka 1500
hloubka 700
výška 750

U stěny stojící pult na pódiu.
Pro umístění tiskárny MF.

Pracovní deska a pulty:
HPL lesklý
panty pro aretaci desky
světle šedá RAL 7047

Čelo a boky:
LTD
žlutá RAL 1023

Konstrukce a nohy:
konstrukce čela kovová/LTD
kovové kruhové nohy
Ø 60, výška 710 mm
bílé

Elektroinstalace:
LED pásek u spodní hrany
pod deskou páska na kabely

odklápěcí deska
pro multifunkci
e. tiskárna multifunkce (MF)

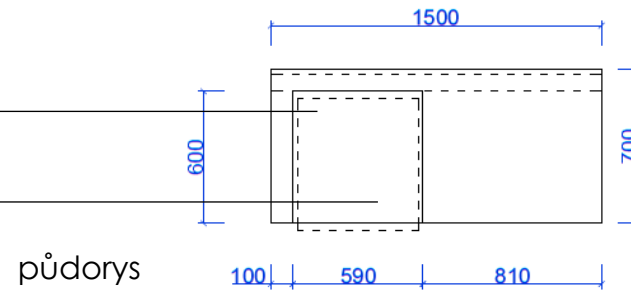

půdorys

pracovní deska
čelo
sokl

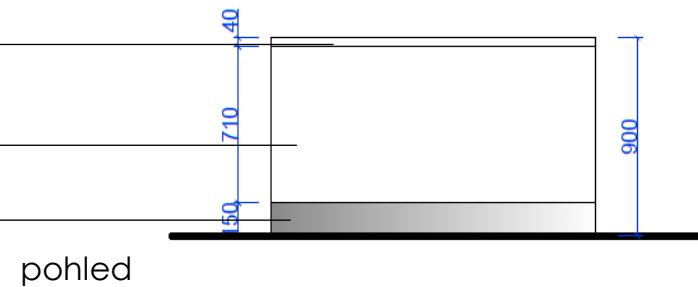

pohled

nohy a konstrukce
pódium

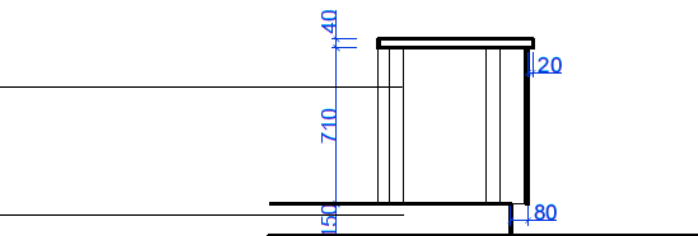

řez

DESIGN:

NKO_1.8 pult se snížením 1,5 balíkovna

Rozměry:
šířka 1500
hloubka 700
výška 750
(variantně zrcadlové provedení)

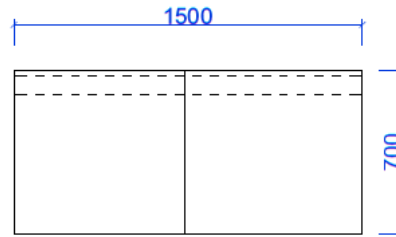

půdorys

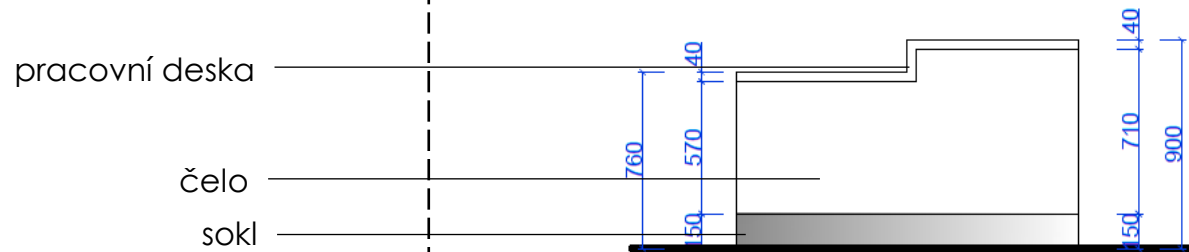

pohled

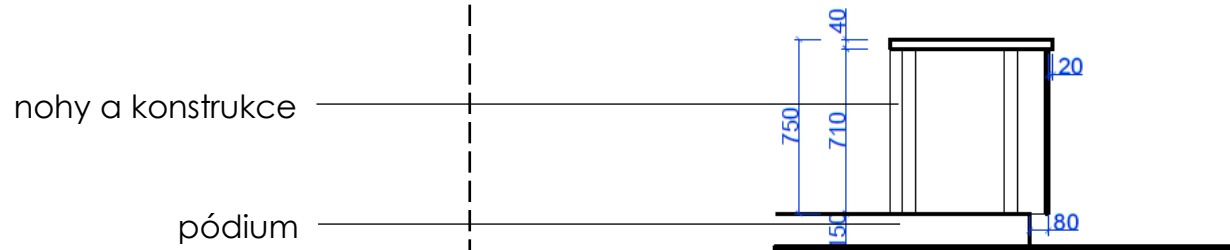

řez

U stěny stojící pult na pódiu.

Pracovní deska a pulty:
HPL lesklý
bílý

Čelo a boky:
LTD
bílý

Konstrukce a nohy:
konstrukce čela kovová/LTD
kovové kruhové nohy
Ø 60, výška 710 mm
bílý

Elektroinstalace:
LED páska u spodní hrany
pod deskou páska na kabely

DESIGN:

NKO_1.81 pult se snížením 0,8 Balíkovna

Rozměry:
šířka 800
hloubka 700
výška 750

V sestavě stojící pult na
pódium.

Pracovní deska a pulty:
HPL lesklý
bílý

Čelo a boky:
LTD
bílý

Konstrukce a nohy:
konstrukce čela LTD
kovové kruhové nohy
Ø 60, výška 710 mm
bílý

Elektroinstalace:
LED pásek u spodní hrany
pod deskou páska na kabely

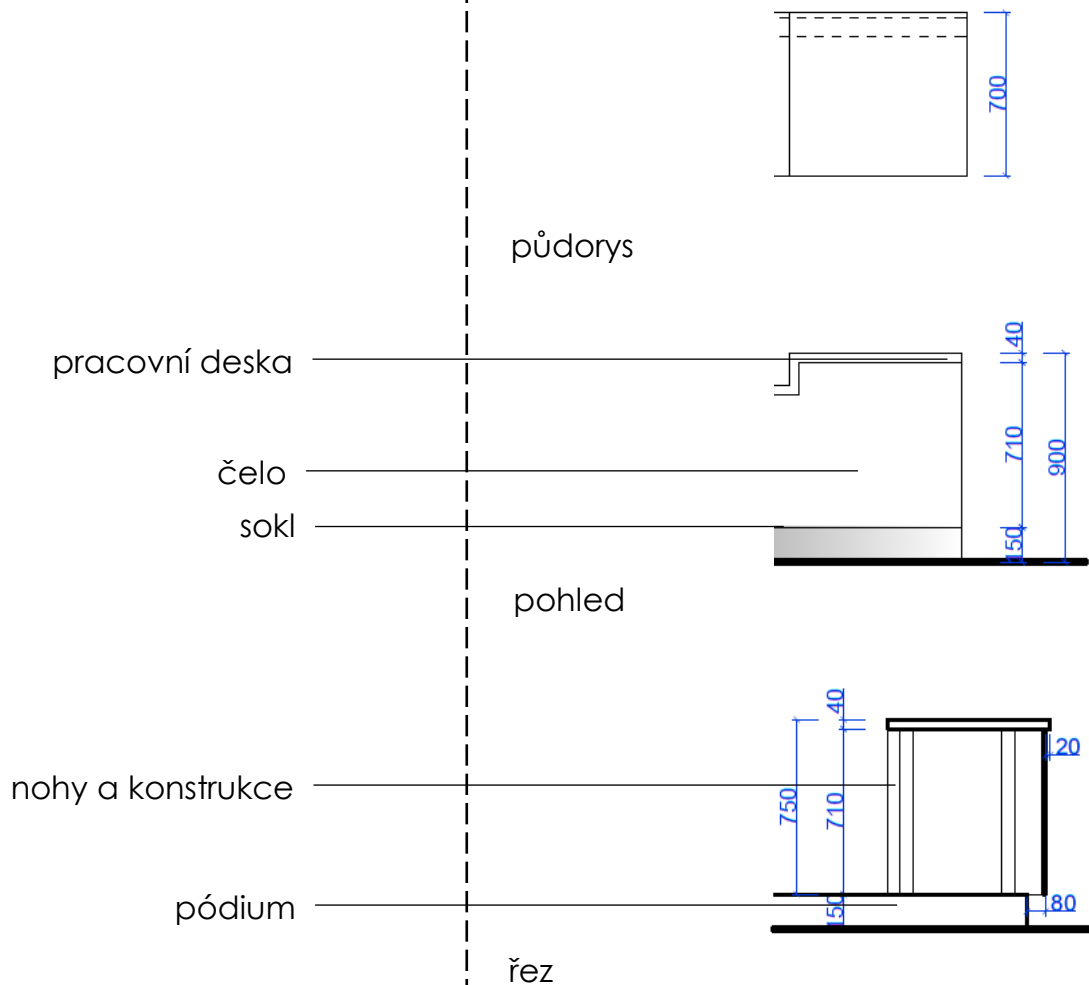

DESIGN:

NKO_2.1 zástěna pevná 1,5

Rozměry:
šířka 1500
hloubka 15
výška 3000

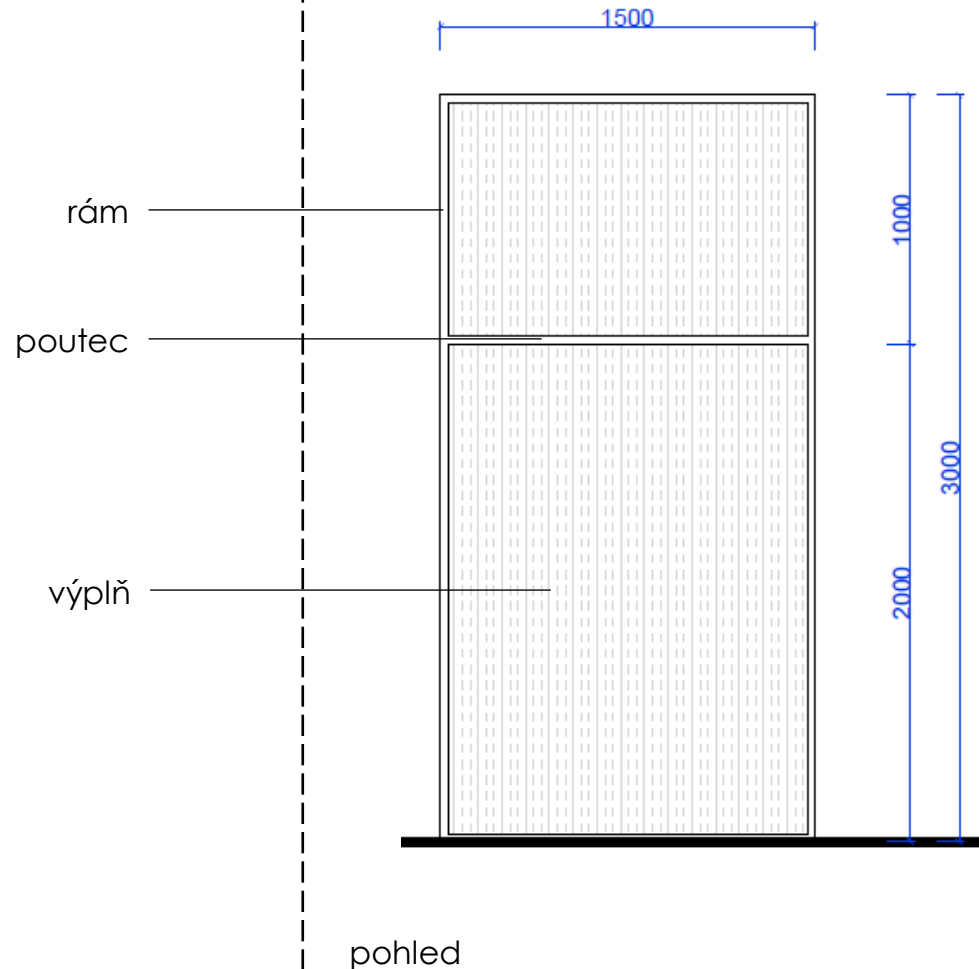

Pevná zástěna kotvena k podlaze / stěně / podhledu.

Výplň:
polykarbonát komůrkový tl.10mm
čirý

Rám:
hliníkový ukončující U profil
tmavě šedá RAL 7015



DESIGN:

NKO_2.11 zástěna pevná 1,5 nástavec

Rozměry:
šířka 1500
hloubka 15
výška 1000

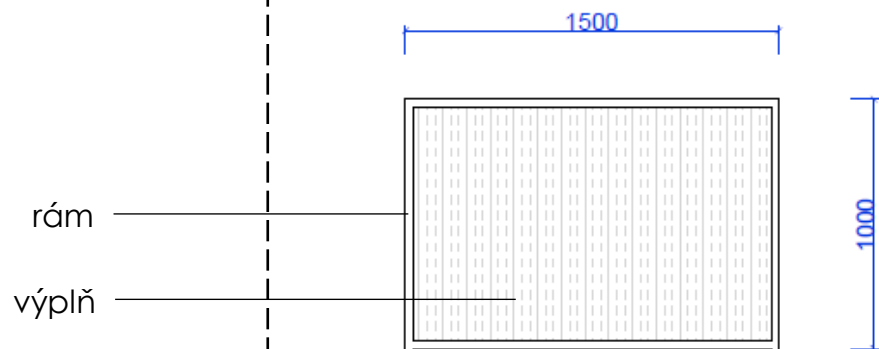

Pevná zástěna kotvena ke stěně / podhledu.

Výplň:
polykarbonát komůrkový tl.10mm
čirý

Rám:
hliníkový ukončující U profil
tmavě šedá RAL 7015



pohled

DESIGN:

NKO_2.2 zástěna s dveřmi 1,5

Rozměry:
šířka 1500
hloubka 15
výška 3000
(variantně zrcadlové provedení)



NKO / katalog nábytku

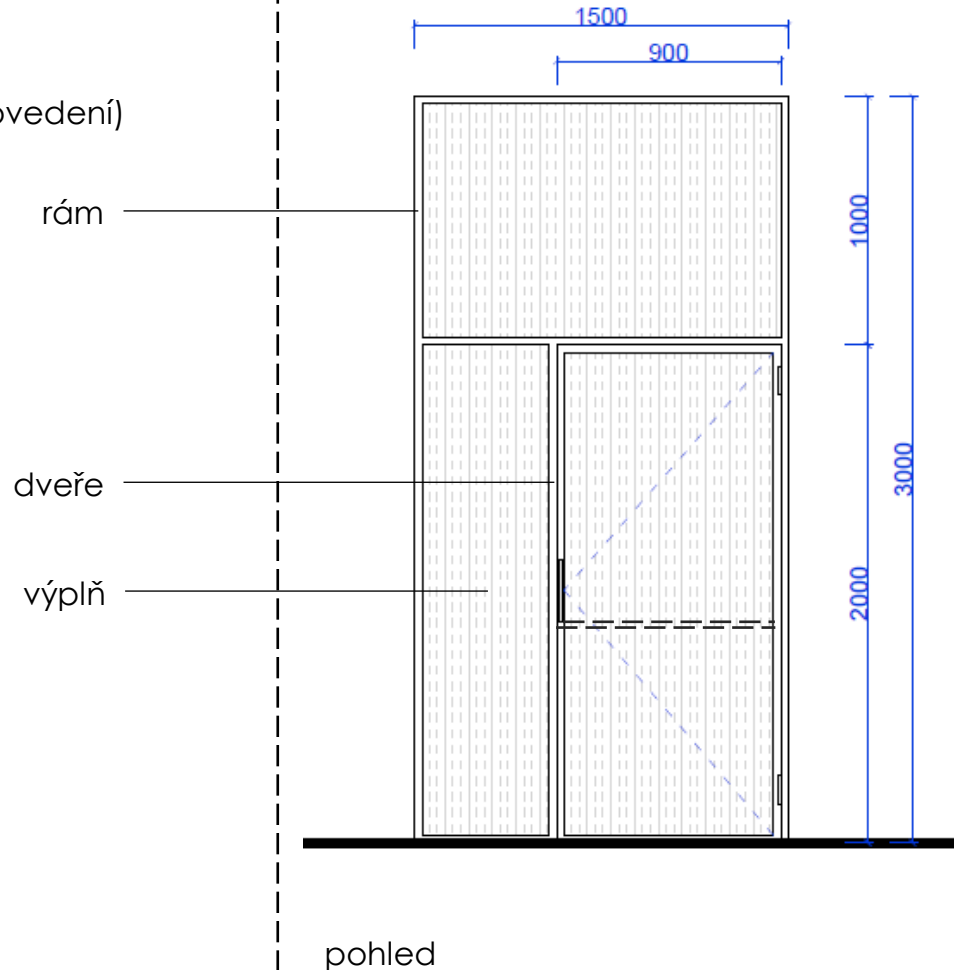

Pevná zástěna s dveřmi
kotvená k podlaze / stěně / podhledu.

Výplň:
polykarbonát komůrkový tl.10mm
čirý

Rám:
hliníkový ukončující U profil
tmavě šedá RAL 7015

Dveře:
otvíravé křídlo s hliníkovým madlem
vodorovné vnitřní madlo 900 mm nad podlahou
Variantně zámek elektromagnetický nebo
bezpečnostní vložka



DESIGN:

NKO_2.3 zástěna posuvná 1,5

Rozměry:
šířka 1500
hloubka 15
výška 3000

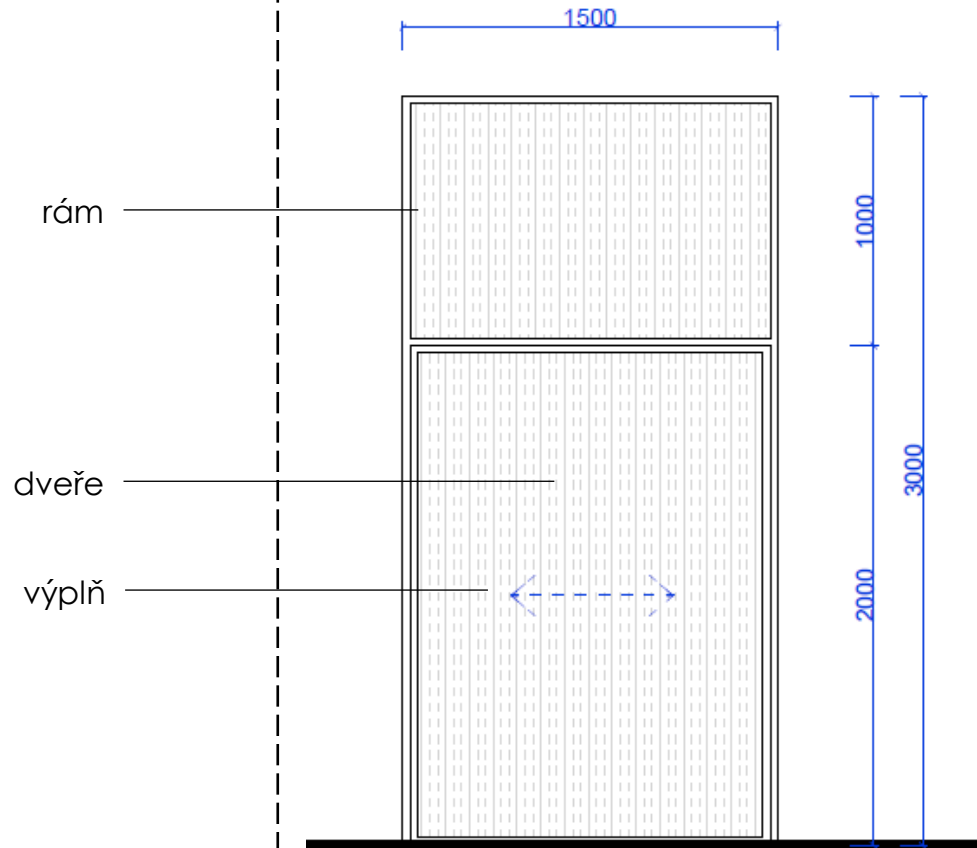

Posuvná zástěna kotvená k podlaze / stěně /
podhledu.

Výplň:
polykarbonát komůrkový tl.10mm
čirý

Rám:
hliníkový ukončující U profil
tmavě šedá RAL 7015

Dveře:
posuvné křídlo s hliníkovým madlem
pojezd nahoře i dole (v podlaze)
bezpečnostní zámek

pohled

DESIGN:

NKO_2.4 zástěna posuvná 90°

Rozměry:
šířka 1500
hloubka 15
výška 3000

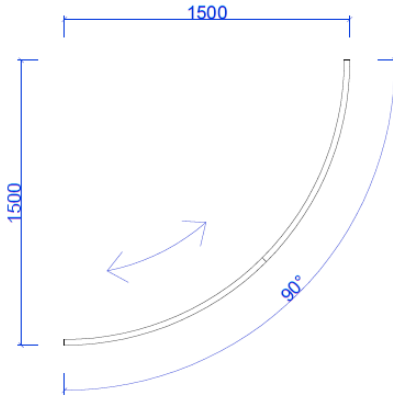

půdorys

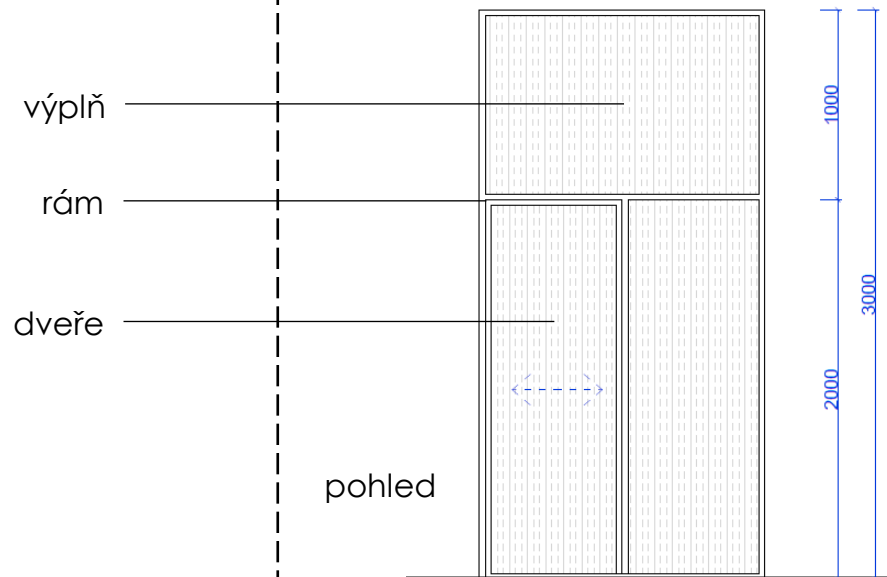

Posuvná zástěna kotvená k podlaze / stěně /
podhledu.

Výplň:
polykarbonát komůrkový tl.10mm
čirý

Rám:
hliníkový ukončující U profil
tmavě šedá RAL 7015

Dveře:
posuvné křídlo s hliníkovým madlem
Pojezd nahore i dole (v podlaze)
bezpečnostní zámek



DESIGN:

NKO_3.1 válečková dráha krátká 1,6

Rozměry:
délka 1600
šířka 700
výška 610

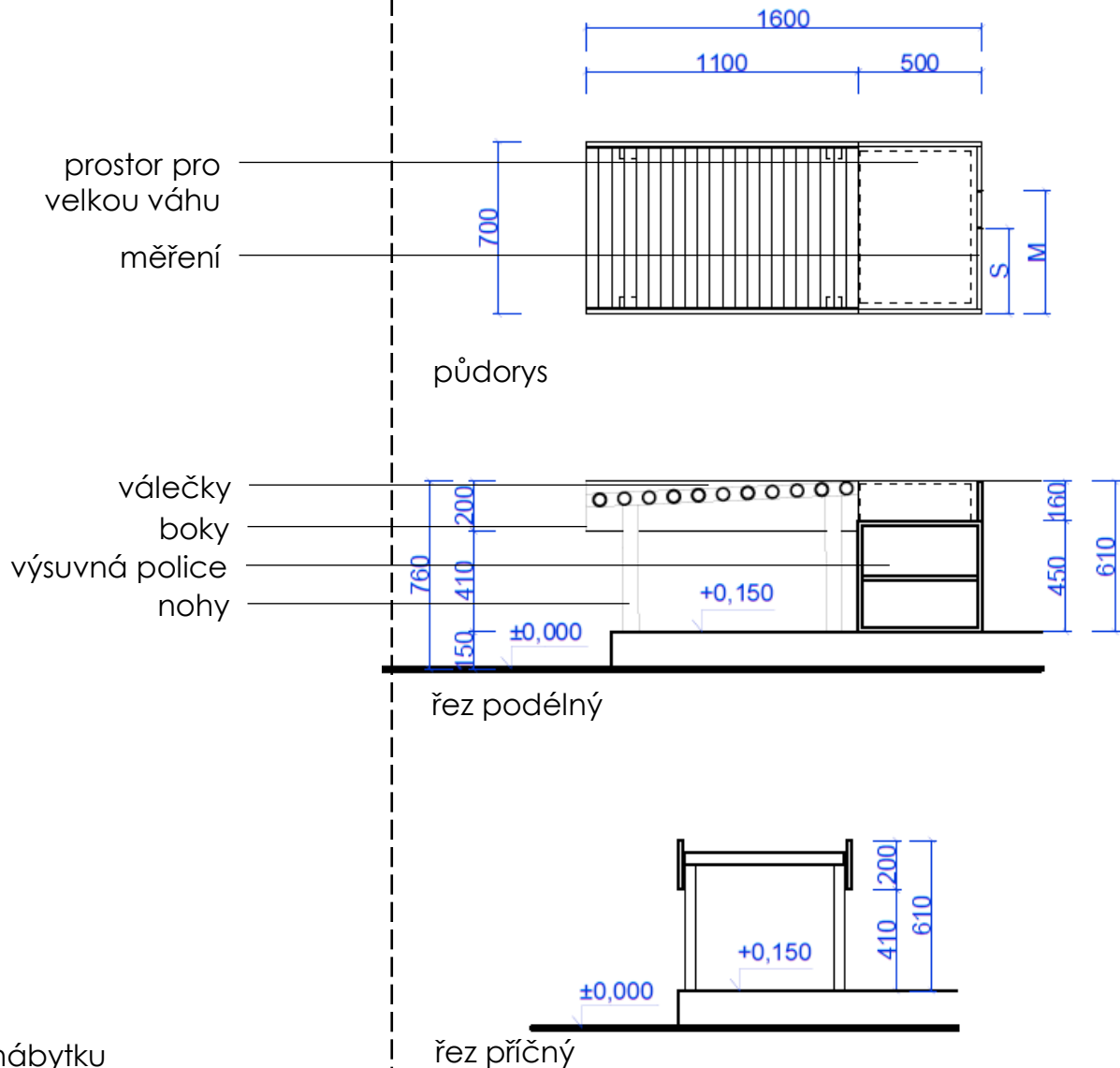

Šikmá válečková dráha pro podání.

Válečky, konstrukce a nohy:
pozinkovaná konstrukce a válečky
stříbrné

Boky a police pod váhu:
LTD (laminovaná dřevotříska)
ABS hrany
vznačení měření balíků na hraně
bílá



DESIGN:

NKO_3.2 válečková dráha dlouhá 2,4

Rozměry:
délka 2400
šířka 700
výška 750

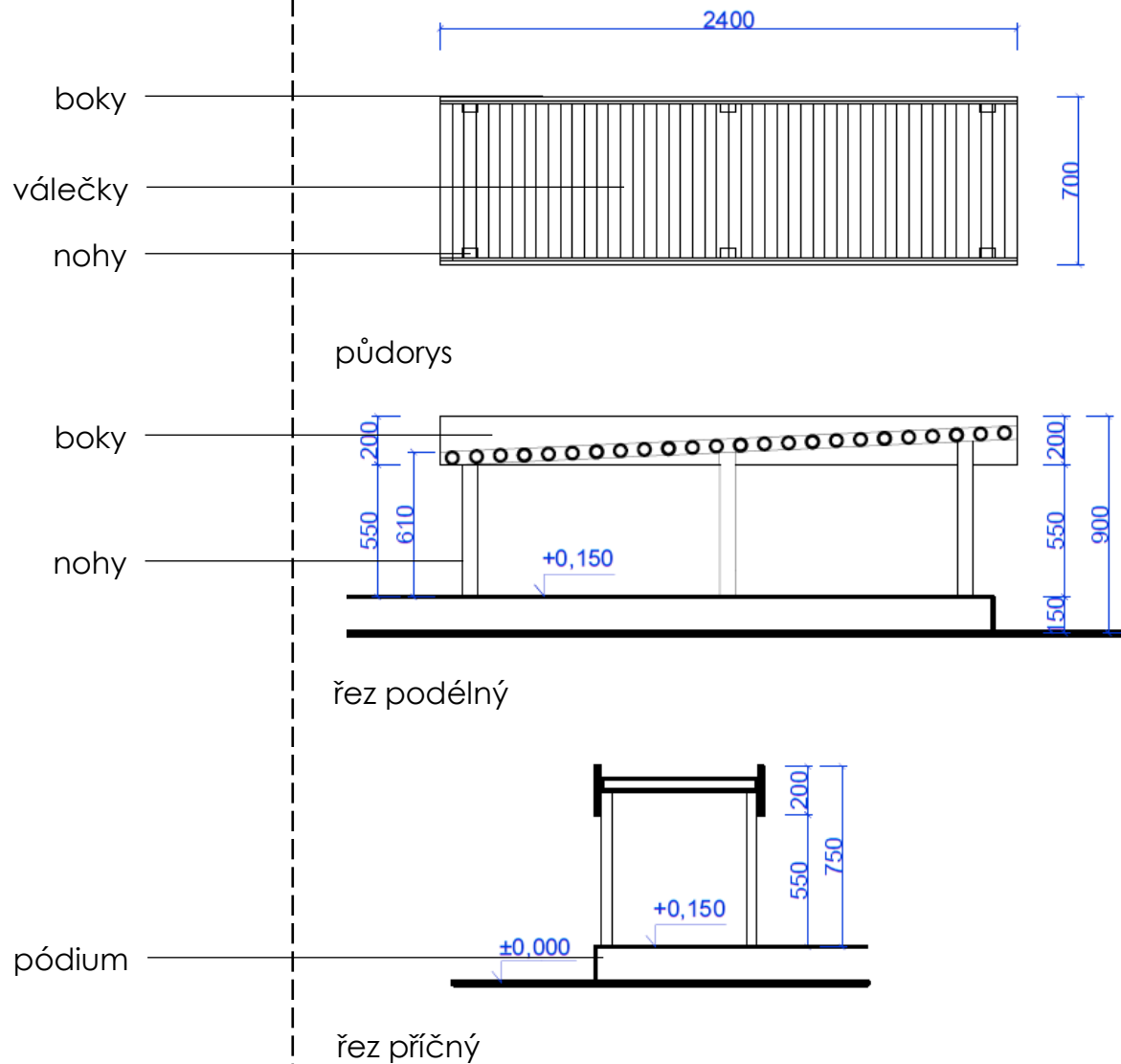

Šikmá válečková dráha pro výdej.

Válečky, konstrukce a nohy:
pozinkovaná konstrukce a válečky
stříbrné

Boky:
LTD (laminovaná dřevotříska)
ABS hrany
bílá

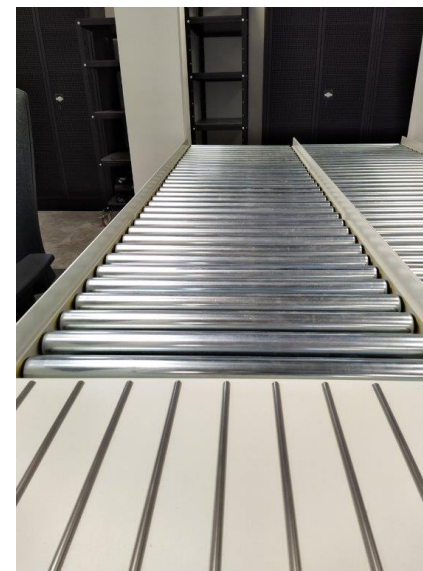

DESIGN:

NKO_2.5 štít ochranný 90°

Rozměry:
šířka 1500
hloubka 15
výška 1100

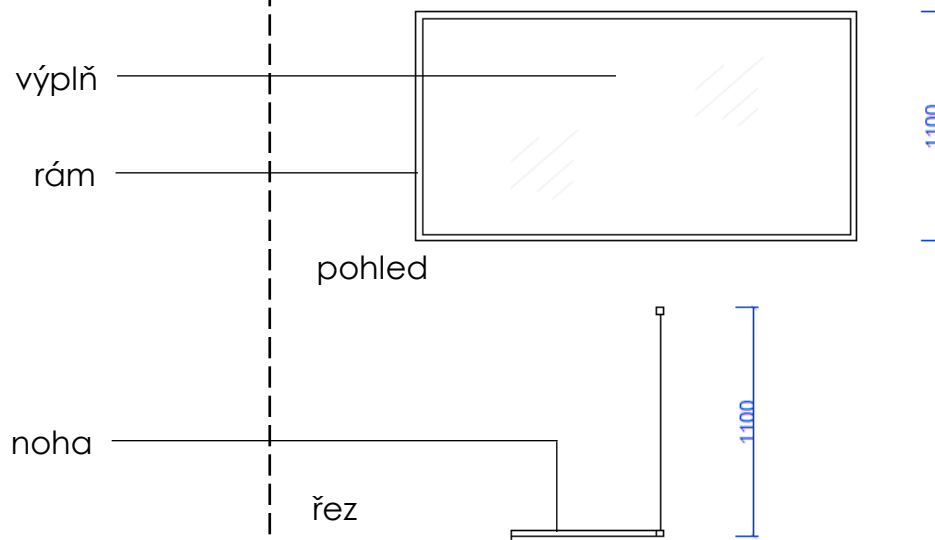
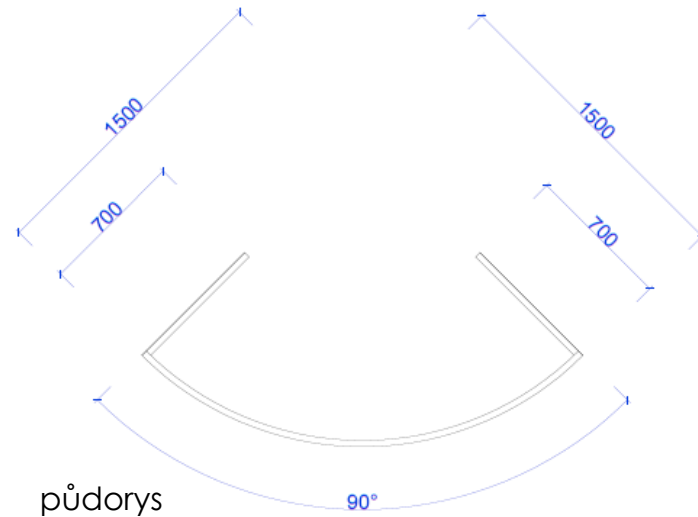

přenosná zástěna kotvena k horní desce stolu
a bočním zástěnám, zakrytí střední části pultu

Výplň:
plexisklo plné, 4mm
čiré

Rám a nohy:
hliníkový ukončující U profil
tmavě šedá RAL 7015

kotvení:
Kovový hák pod desku pultu



DESIGN:

NKO_2.51 štít ochranný 60° Balíkovna

Rozměry:
šířka 1500
hloubka 15
výška 1100

přenosná zástěna kotvena k horní desce stolu
a bočním zástěnám, zakrytí střední části pultu

Výplň:
plexisklo plné, 4mm
čiré

Rám a nohy:
hliníkový ukončující U profil
tmavě šedá RAL 7015

kotvení:
Kovový hák pod desku pultu

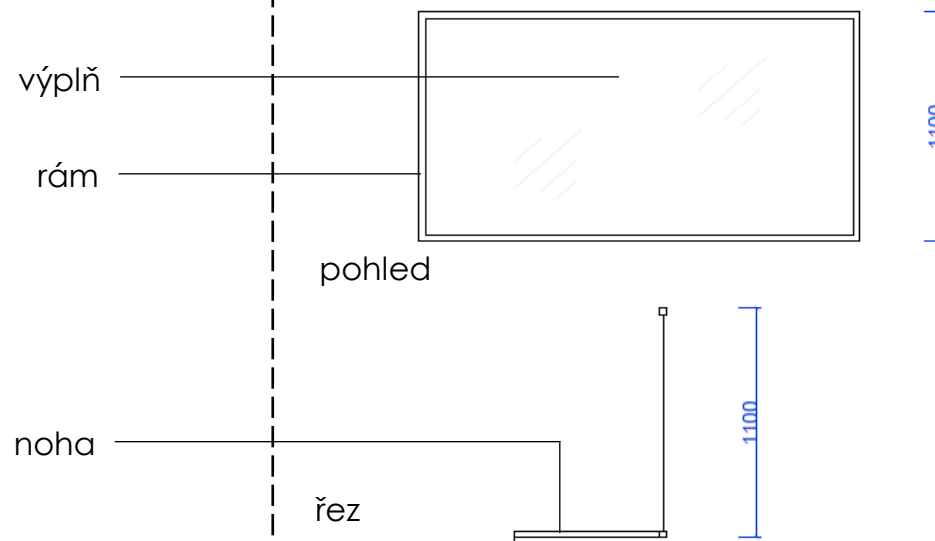

DESIGN:

NKO_2.6 štít ochranný 17°

Rozměry:
šířka 1004 mm
hloubka 700
výška 1100

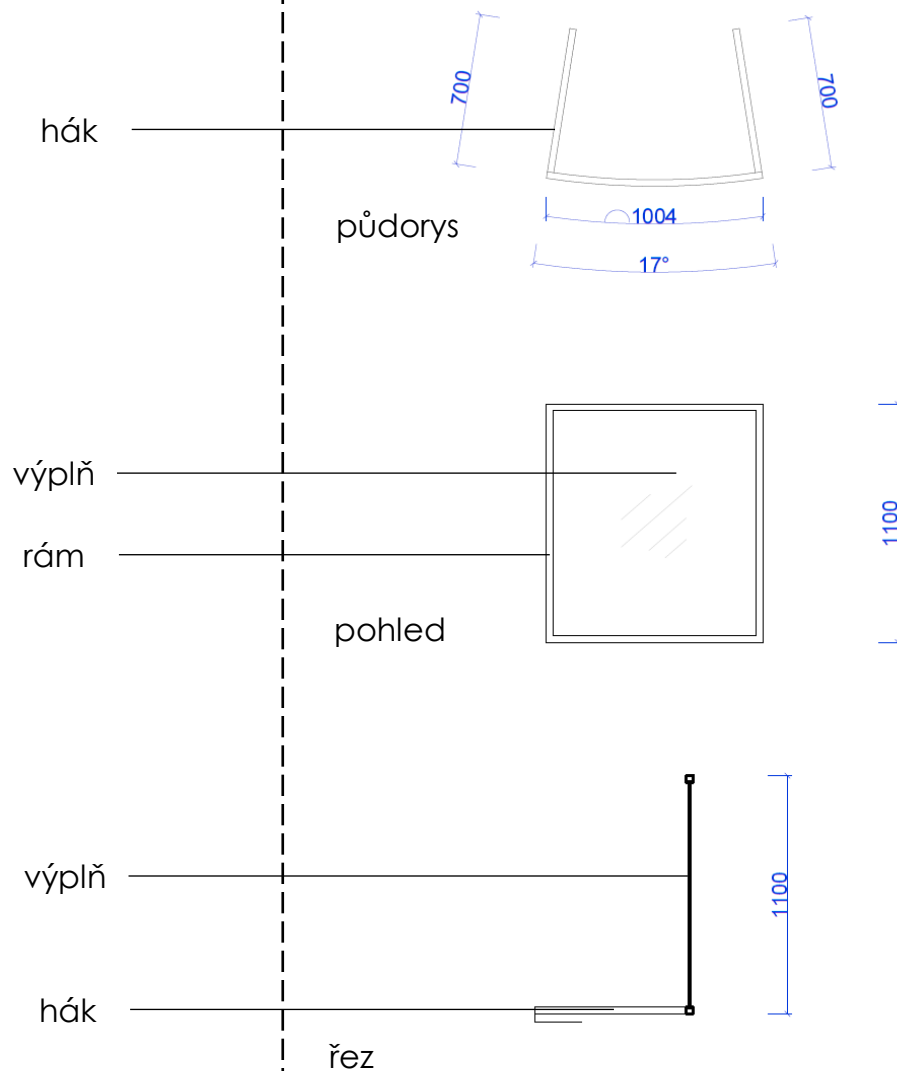

přenosná zástěna kotvena k horní desce stolu
pro zakrytí střední části stolu

Výplň:
plexisklo plné, 4mm
čirý

Rám:
hliníkový ukončující U profil
tmavě šedá RAL 7015

kotvení:
Kovové háčky pod desku stolu



DESIGN:

NKO_10.1 židle pracovní

Rozměry:

sedák 420 x 500 výška 410-530

opěrák 475 x 610-670

výška celková 1020-1200

Ø 680 kříž s kolečky Ø 60

čalouněný opěrák
výškově stavitelný

područky
výškově
stavitelné

sedák
ergonomicky
tvarovaný

kříž s kolečky



Židle se synchronní mechanikou pro zajištění dynamického sezení. Celočalouněná zádová opěra je tvořena odlehčeným plastovým rámem s centrální konzolou, výškové nastavení v rozmezí 7 cm. Celočalouněný ergonomický sedák s plynulým nastavením výšky. Nosnost 120 kg.

Potah:

100% polyester / hmotnost 320 g/m² ± 5%

488 g/bm ± 5%

odolnost proti oděru: 100.000 Martindale

odolnost proti žmolkování skupina 4

stálobarevnost skupina 5

odolnost proti ohni EN 1021 - 1:2014, EN 1021 -

2:2014, BS 7176 : 2007 low hazard

tmavě šedá RAL 7015

Podnož:

plastový pětiramenný kříž

brzděná kolečka Ø 60 mm

černá

DESIGN:

NKO_10.2 židle klientská

Rozměry:

sedák 445 x 450 výška 450

opěrák 454 x 390

hloubka 560

výška celková 840

čalouněná
skořepina

podnož
kovová



Židle se zakulaceným tvarem čalouněného sedáku a kovovou podnoží, která je lakovaná černým lakem. Nosnost 110 kg.

Potah:

100% polyester / hmotnost 320 g/m² ± 5%

488 g/bm ± 5%

odolnost proti oděru: 100.000 Martindale

odolnost proti žmolkování skupina 4

stálobarevnost skupina 5

odolnost proti ohni EN 1021 - 1:2014, EN 1021 -

2:2014, BS 7176 : 2007 low hazard

tmavě šedá RAL 7015

Podnož:

kovová lakovaná černá



DESIGN:

NKO_10.3 taburet nízký

Rozměry:
Ø 500, výška 450

Čalouněný taburet kulatého tvaru
na kolečkách.

Potah: tmavě šedá RAL 7015

var. A – látka:

100% polyester / hmotnost 320 g/m² ± 5%
488 g/bm ± 5%, odolnost proti oděru: 100.000
Martindale, odolnost proti žmolkování skupina 4
stálobarevnost skupina 5, odolnost proti ohni EN
1021 - 1:2014, EN 1021 - 2:2014, BS 7176 : 2007
low hazard

var. B – koženka:

100% PVC / hmotnost 600 g/m²
zadní část polyesterová pletenina

Podnož:

5ks brzděná polypropylenová kolečka Ø 40 mm
černá



potah

kolečka



DESIGN:

NKO_10.4 taburet vysoký

Rozměry:
Ø 500, výška 640

poutko

potah

kluzáky



Čalouněný taburet kulatého tvaru
na kluzácích s manipulačním poutkem

Potah: tmavě šedá RAL 7015

var. A – látka:

100% polyester / hmotnost 320 g/m² ± 5%

488 g/bm ± 5%, odolnost proti oděru: 100.000

Martindale, odolnost proti žmolkování skupina 4
stálobarevnost skupina 5, odolnost proti ohni EN

1021 - 1:2014, EN 1021 - 2:2014, BS 7176 : 2007
low hazard

var. B – koženka:

100% PVC / hmotnost 600 g/m²

zadní část polyesterová pletenina

Podnož:

5ks polypropylenové kluzáky bez ostrých hran
černá



DESIGN:

NKO_11.1 stůl pracovní 35°

Rozměry:
šířka 1600-2022
hloubka 700
výška 750

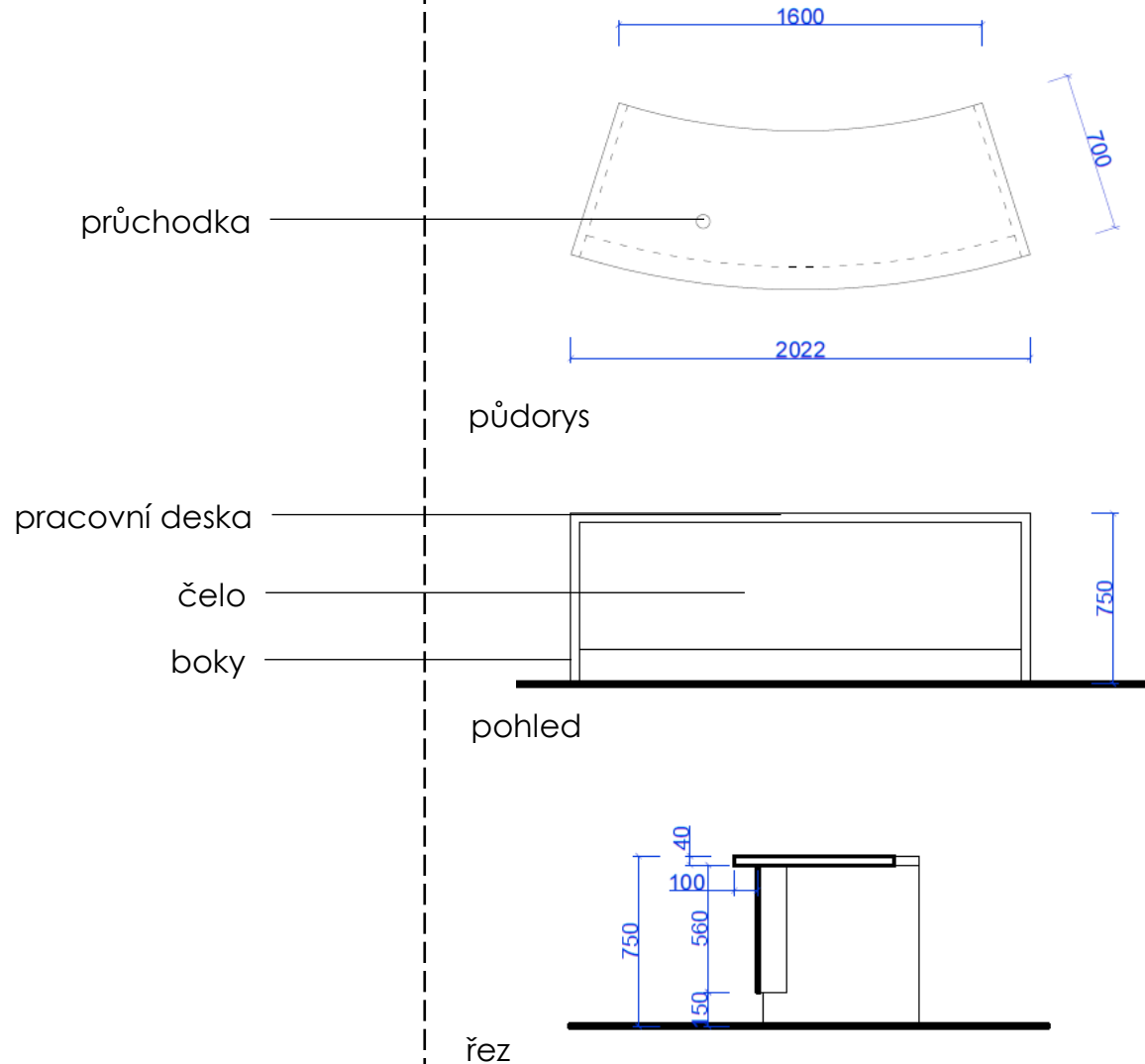

Volně stojící stůl na podlaze.

Pracovní deska:

HPL lesklý
ABS hrany
průchodka hliníková \varnothing 68
pod deskou pásy na kabely
světle šedá RAL 7047

Čelo:

LTD
bílé

Boky/nohy a konstrukce:

LTD a hliníkové profily
bílé

DESIGN:

NKO_11.12 stůl pracovní 35° AP

Rozměry:
šířka 1600-2022
hloubka 700
výška 750

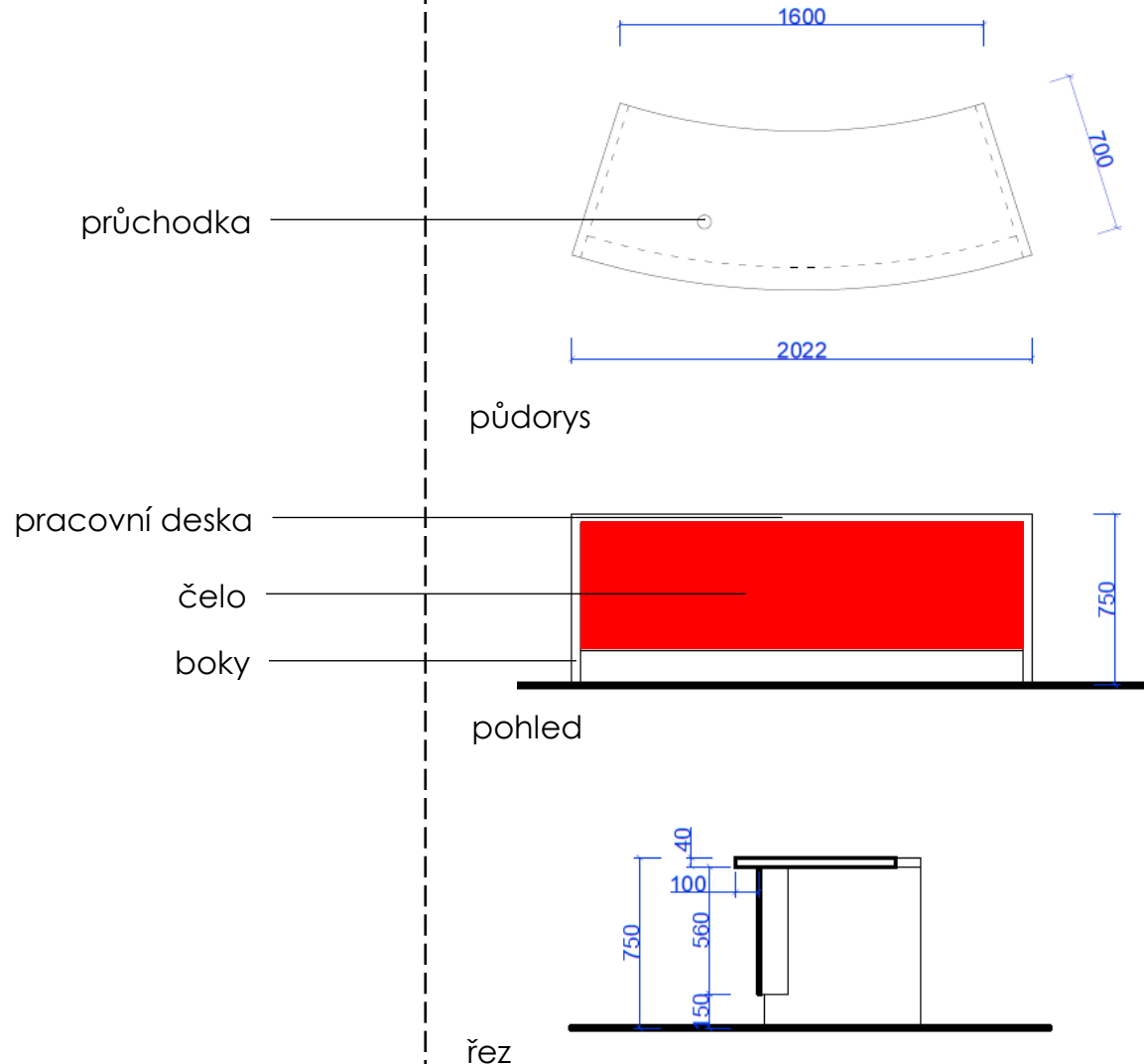

Volně stojící stůl na podlaze.

Pracovní deska:

HPL lesklý
ABS hrany
průchodka hliníková \varnothing 68
pod deskou páska na kabely
světle šedá RAL 7047

Čelo:

LTD
červená RAL 3020

Boky/nohy a konstrukce:

LTD a hliníkové profily
bílé

DESIGN:

NKO_11.2 stůl pracovní 1,5

Rozměry:
Šířka 1500
hloubka 700
výška 750

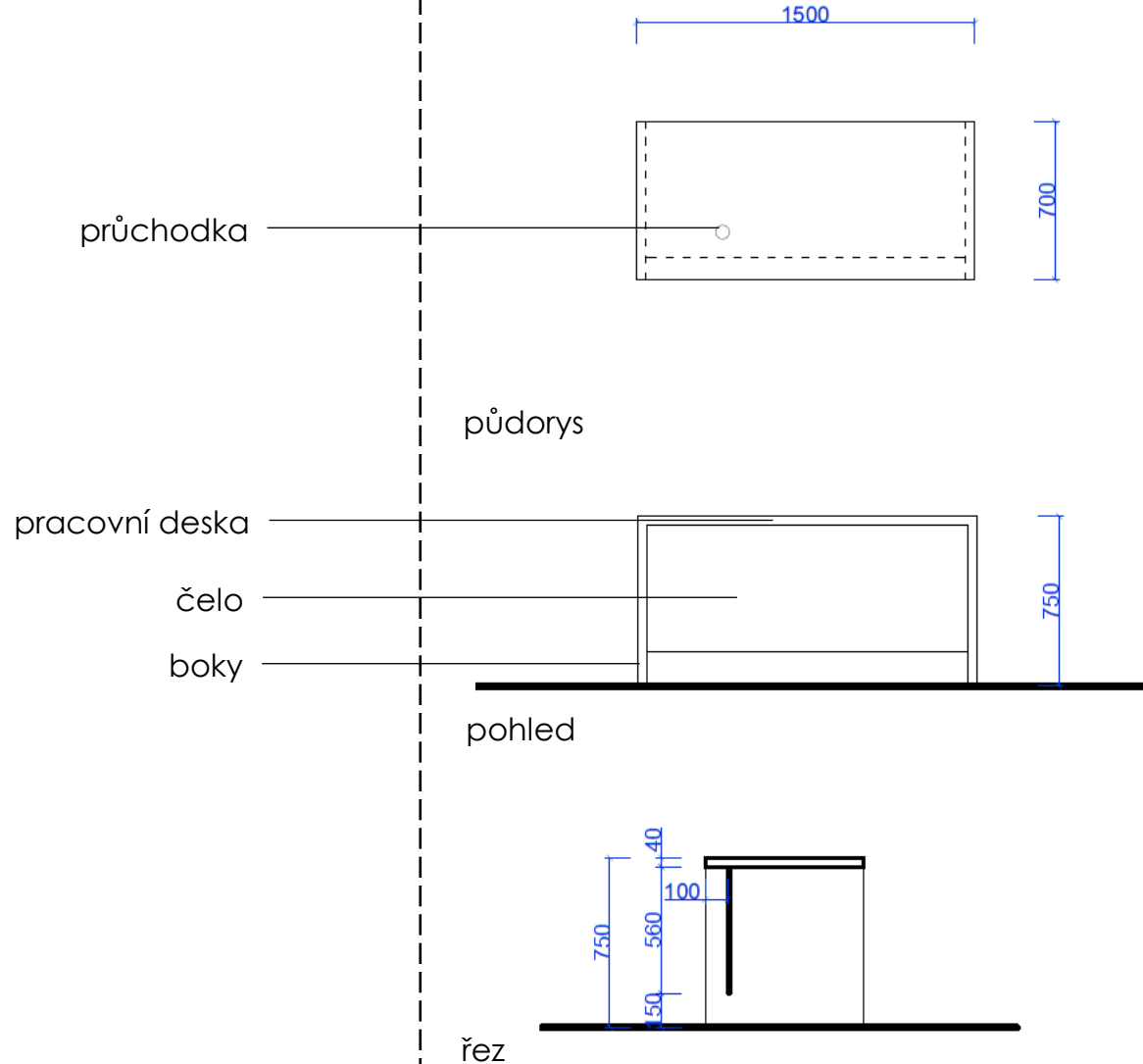

Volně stojící stůl na podlaze.

Pracovní deska:

HPL lesklý
ABS hrany
průchodka hliníková \varnothing 68
pod deskou páska na kabely
světle šedá RAL 7047

Čelo:

LTD
bílé

Boky/nohy a konstrukce:

LTD a hliníkové profily
bílé

DESIGN:

NKO_11.3 stůl jednací 360°

Rozměry:

deska \varnothing 1200 tl. 40

podnož: noha \varnothing 60, základna \varnothing 600

celková výška 750

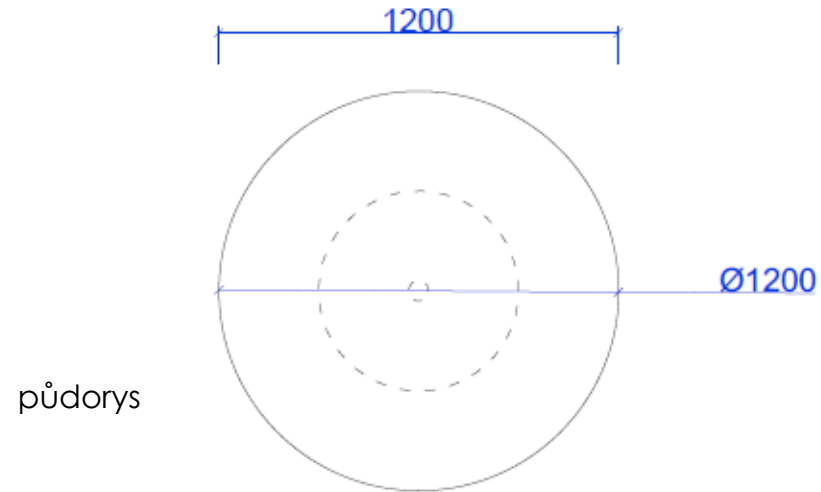

Volně stojící stůl na podlaze.

Pracovní deska:

HPL lesklý

ABS hrany

světle šedá RAL 7047

Podnož:

ocelový podnož

tmavě šedá RAL 7015

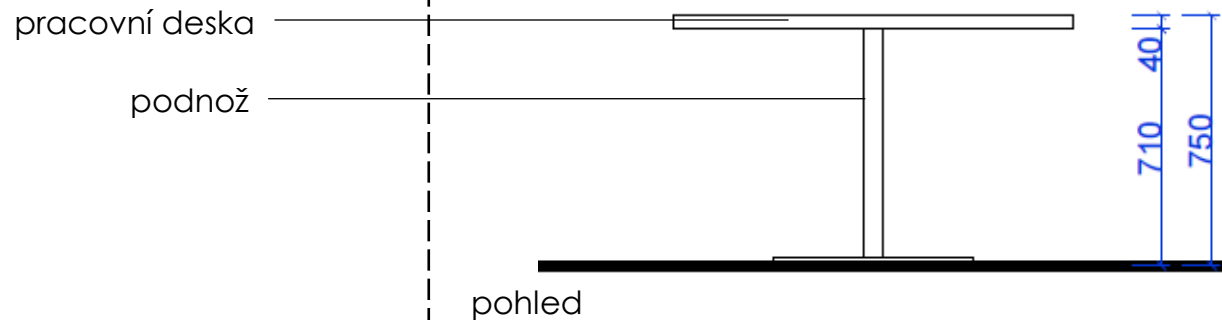

DESIGN:

NKO_11.4 stůl zadní 0,7

Rozměry:
Šířka 700
hloubka 700
výška 900

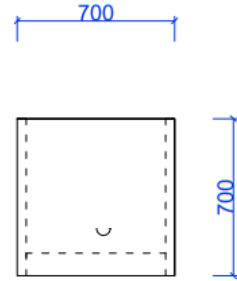

půdorys

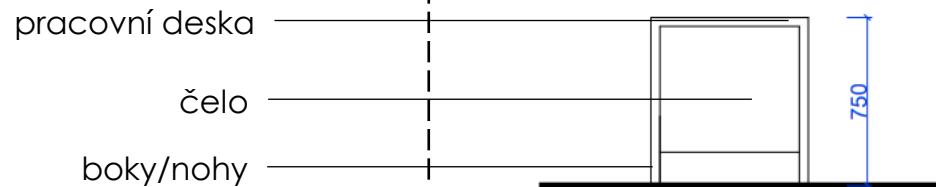

pohled

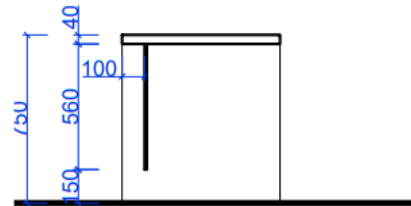

řez

u stěny stojící stůl za střední
válečkovou dráhou

pracovní deska:
HPL lesklý
ABS hrany
bílá

čelo:
LTD
bílé

boky/nohy:
LTD
bílé



DESIGN:

NKO_12.1 kontejner skříňka 0,75

Rozměry:
šířka 500
hloubka 500
výška 750
(variantně zrcadlové provedení)

Volně stojící kontejner.

Pracovní deska:

HPL lesklý
ABS hrany
bílá

Korpus, police a dvířka:

LTD (laminovaná dřevotříska)
ABS hrany
úchytka hliníková
zámek cylindrický
vyjímatelné plastové vložky
zadavatel upřesní
bílý

Sokl:

LTD (laminovaná dřevotříska)
ABS hrany
rektifikace
bílý

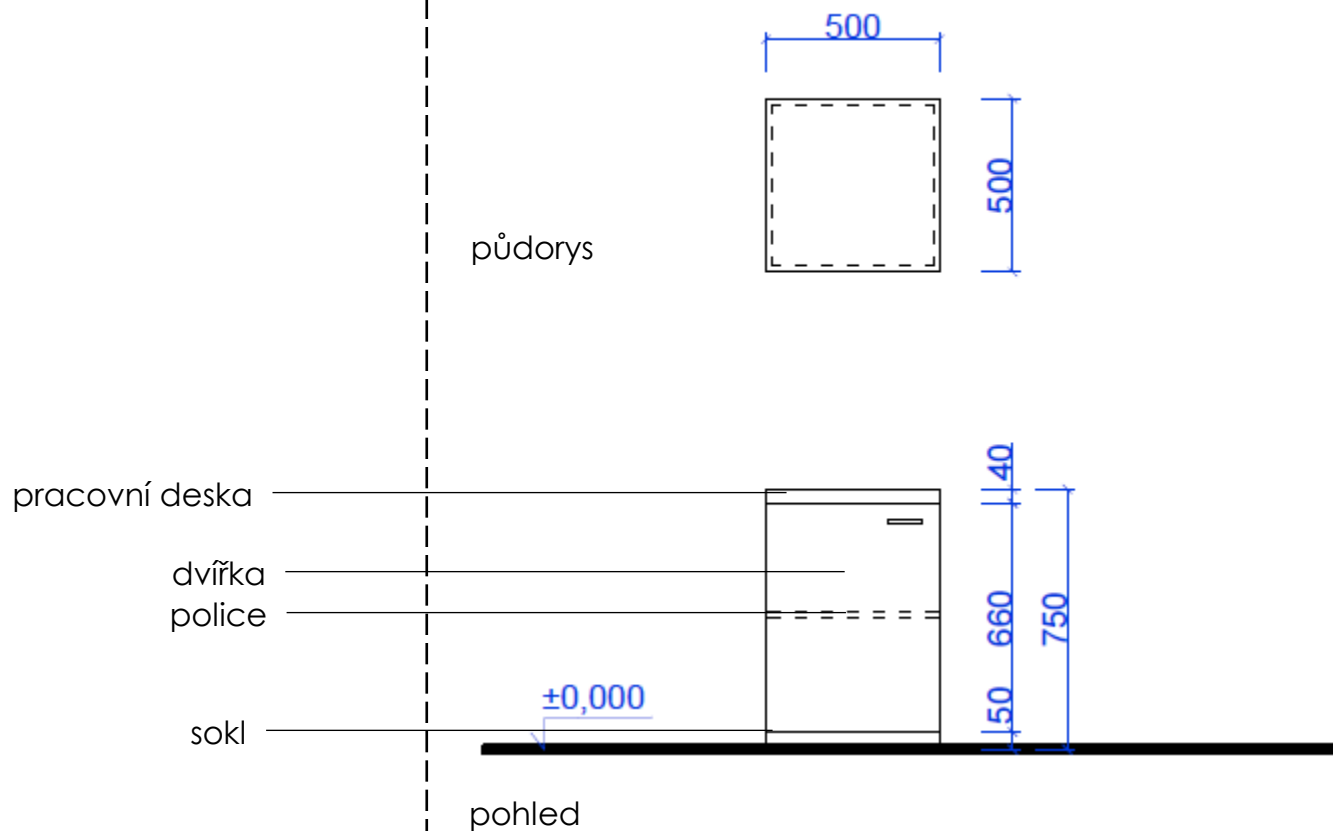

DESIGN:

NKO_12.2 kontejner šuplíky 0,75

Rozměry:
šířka 500
hloubka 500
výška 750

Volně stojící kontejner.

Pracovní deska:

HPL lesklý
ABS hrany
bílá

Korpus, šuplíky:

LTD (laminovaná dřevotříska)
ABS hrany
úchytky hliníkové
zámek celkový cylindrický
vyjímatelné plastové vložky
zadavatel upřesní
bílý

Sokl:

LTD (laminovaná dřevotříska)
ABS hrany
rektifikace
bílý

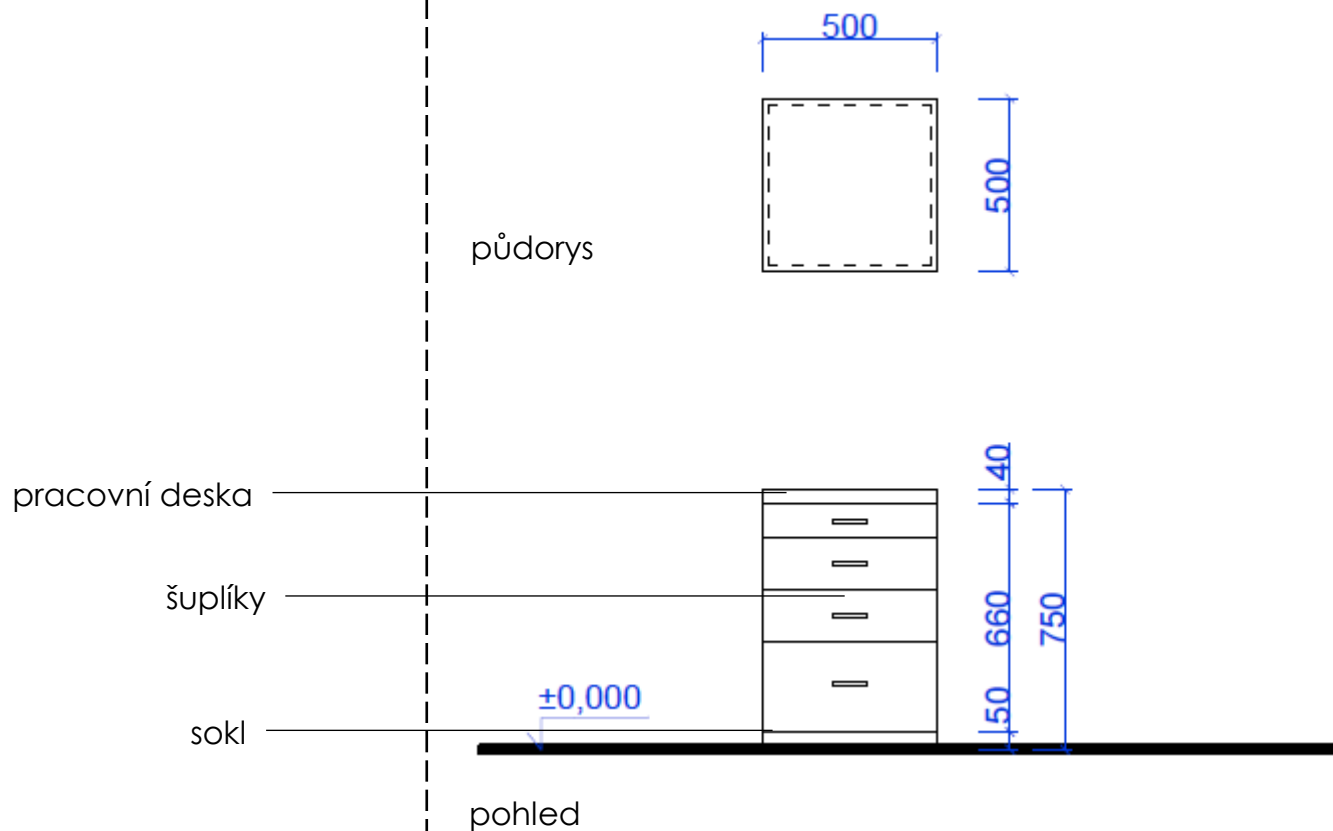

DESIGN:

NKO_12.3 kontejner police 0,75

Rozměry:
šířka 500
hloubka 500
výška 750

Volně stojící kontejner.

Pracovní deska:

HPL lesklý
ABS hrany
bílá

Korpus, police:

LTD (laminovaná dřevotříska)
ABS hrany
vyjímatelné plastové vložky
zadavatel upřesní
bílý

Sokl:

LTD (laminovaná dřevotříska)
ABS hrany
rektifikace
bílý

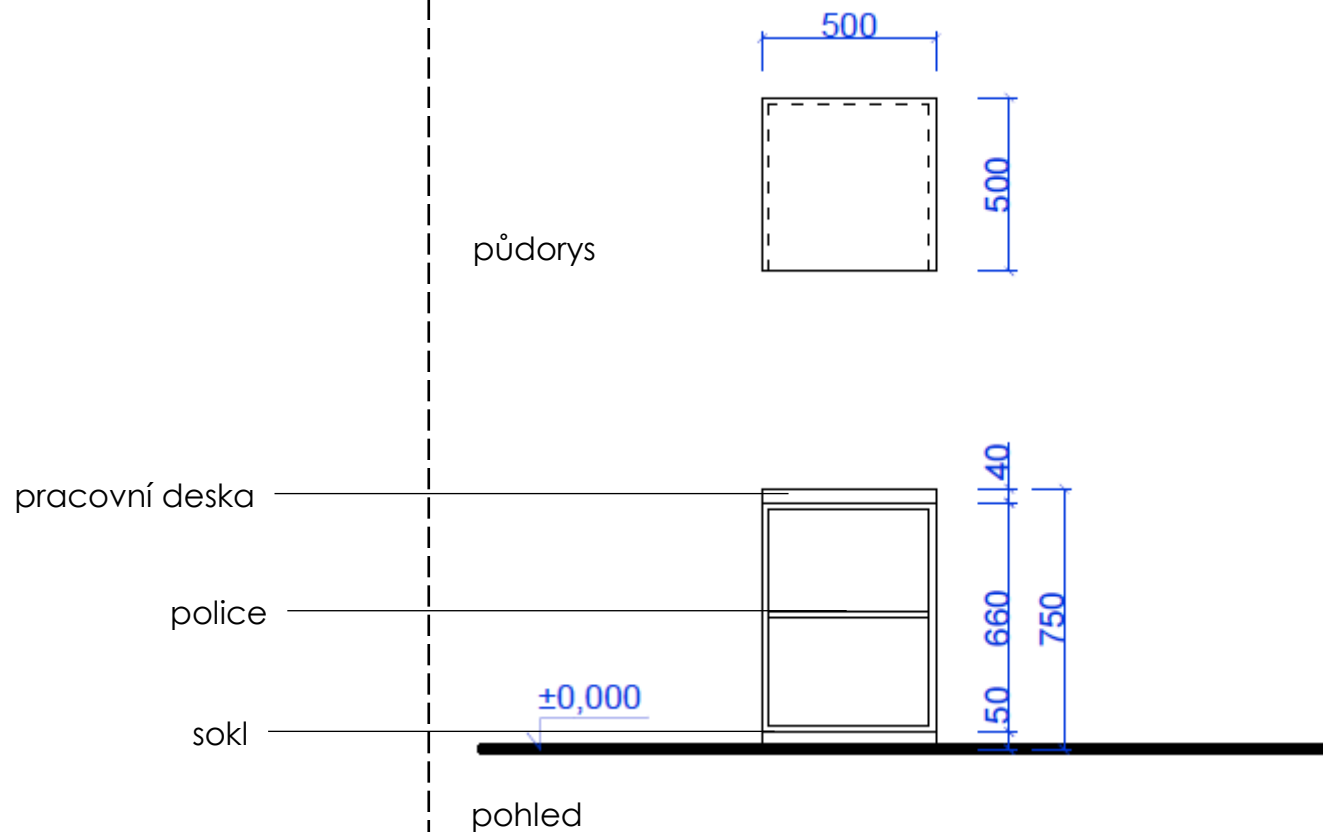

DESIGN:

NKO_12.4 kontejner skříňka 0,66

Rozměry:
šířka 500
hloubka 500
výška 660
(variantně zrcadlové provedení)

Volně stojící kontejner.

Korpus, police a dvířka:
LTD (laminovaná dřevotříska)
ABS hrany
úchytka hliníková
zámek cylindrický
vyjímatelné plastové vložky
zadavatel upřesní
bílý

Podnož:
nebrzděná polypropylenová
kolečka \varnothing 40 mm,
černá

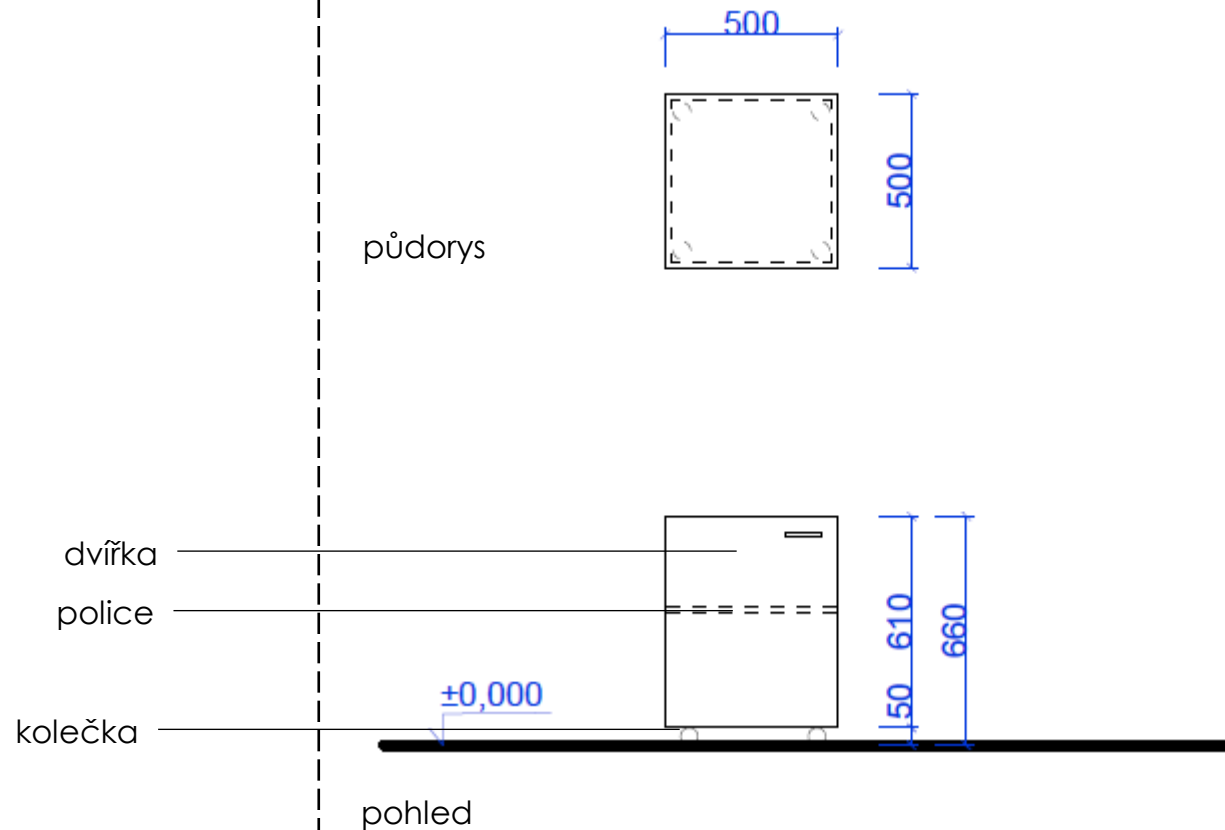

DESIGN:

NKO_12.5 kontejner šuplíky 0,66 osobní

Rozměry:
šířka 500
hloubka 500
výška 660 + 300

Mobilní kontejner.

Korpus, šuplíky:

LTD (laminovaná dřevotříska)
ABS hrany, úchytky hliníkové
otočné manipulační madlo
nástěnné zamykání (zázemí)
rámeček pro označení
celkový zámek, rozdělovník
na bankovky a mince
vyjímatelné plastové vložky
zadavatel upřesní
bílý

Podnož:

nebrzděná polypropylenová
kolečka \varnothing 40 mm
černá

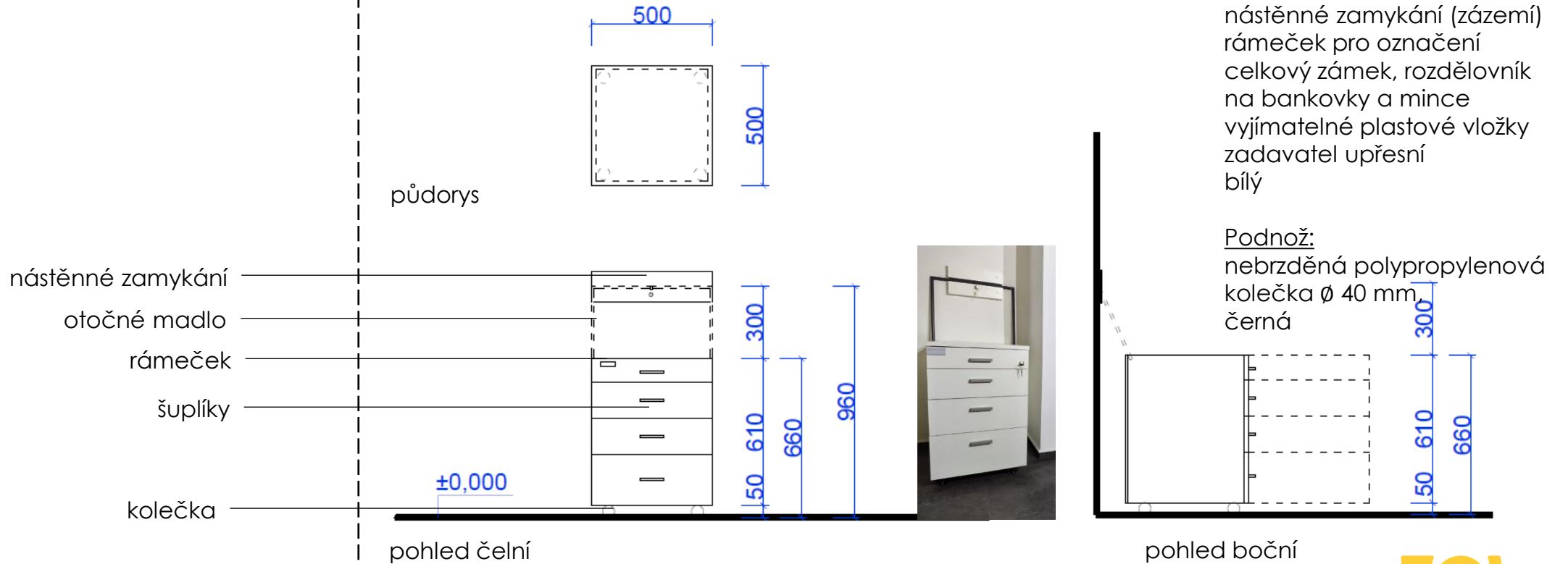

DESIGN:

NKO_12.6 kontejner police 0,66

Rozměry:
šířka 500
hloubka 500
výška 660

Volně stojící kontejner.

Korpus, police:
LTD (laminovaná dřevotříska)
ABS hrany
vyjímatelné plastové vložky
zadavatel upřesní
bílý

Podnož:
nebrzděná polypropylenová
kolečka \varnothing 40 mm,
černá

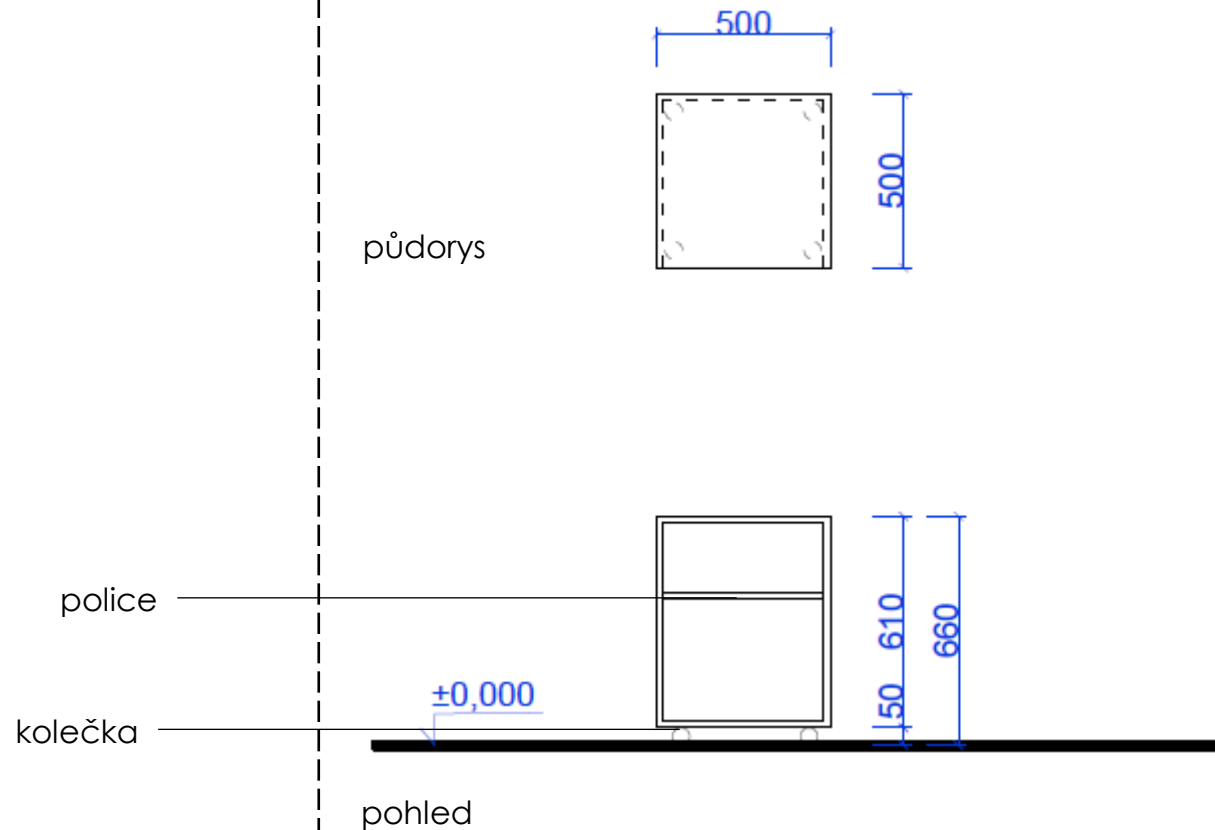

DESIGN:

NKO_12.7 kontejner zásilky 0,66

Rozměry:
šířka 500
hloubka 500
výška 660

Volně stojící kontejner.

Korpus, šuplíky:
LTD (laminovaná dřevotříska)
ABS hrany
úchytky hliníkové
zámek celkový cylindrický
rozdělovníky zásilek
zadavatel upřesní
bílý

Podnož:
nebrzděná polypropylenová
kolečka \varnothing 40 mm,
černá

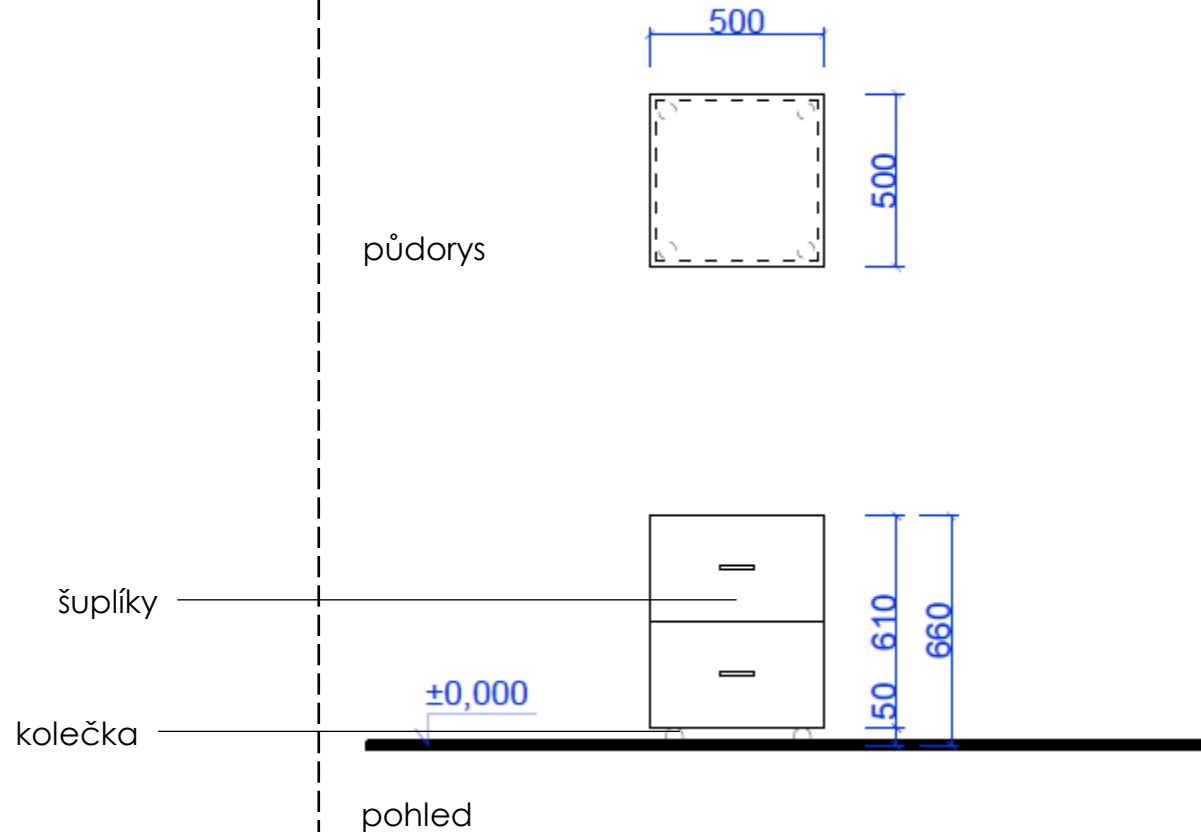

DESIGN:

NKO_12.8 kontejner šuplíky 0,51 osobní

Rozměry:
šířka 500
hloubka 500
výška 510 + 450

Volně stojící kontejner.

Korpus, šuplíky:

LTD (laminovaná dřevotříska)
ABS hrany, úchytky hliníkové
otočné manipulační madlo
nástěnné zamykání (zázemí)
rámeček pro označení
celkový zámek, rozdělovník
na bankovky a mince
vyjímatelné plastové vložky
zadavatel upřesní
bílý

Podnož:

nebrzděná polypropylenová
kolečka \varnothing 40 mm,
černá

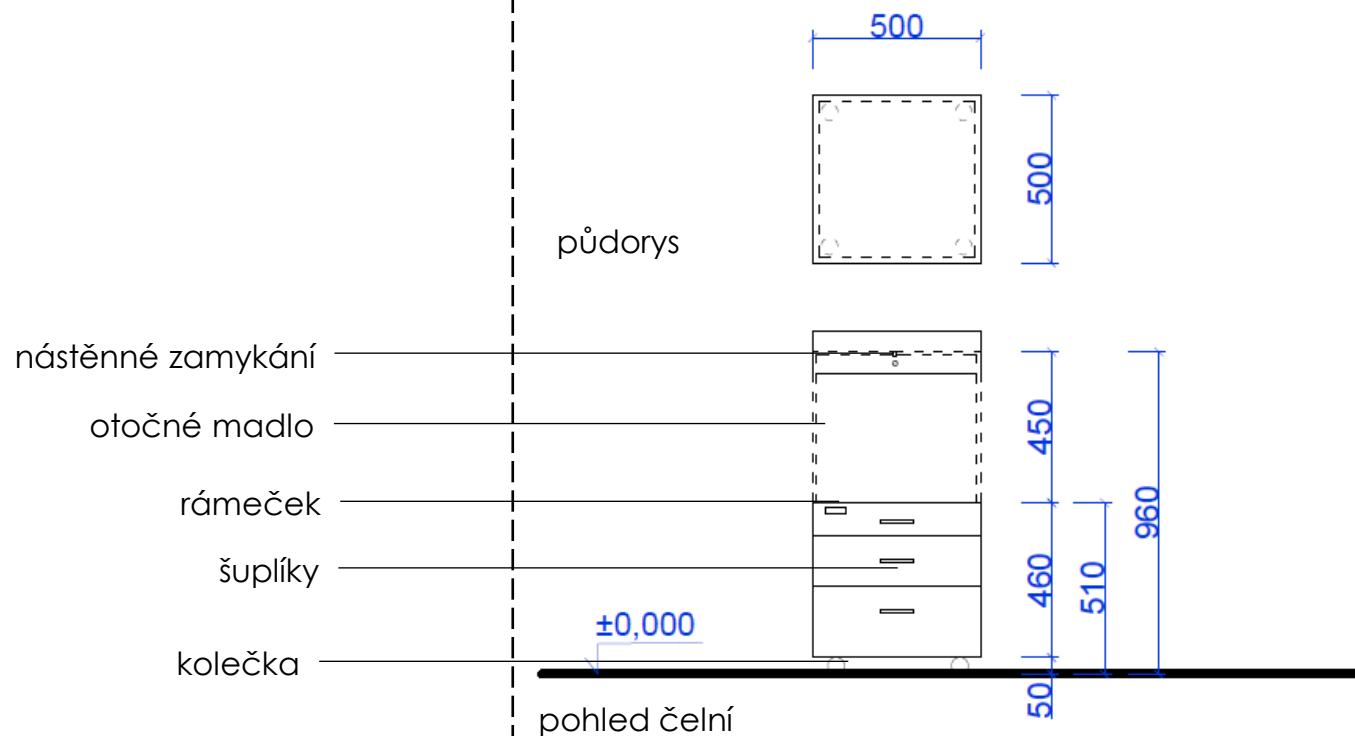

DESIGN:

NKO_12.9 kontejner police 0,51 IT

Rozměry:
šířka 500
hloubka 500
výška 510

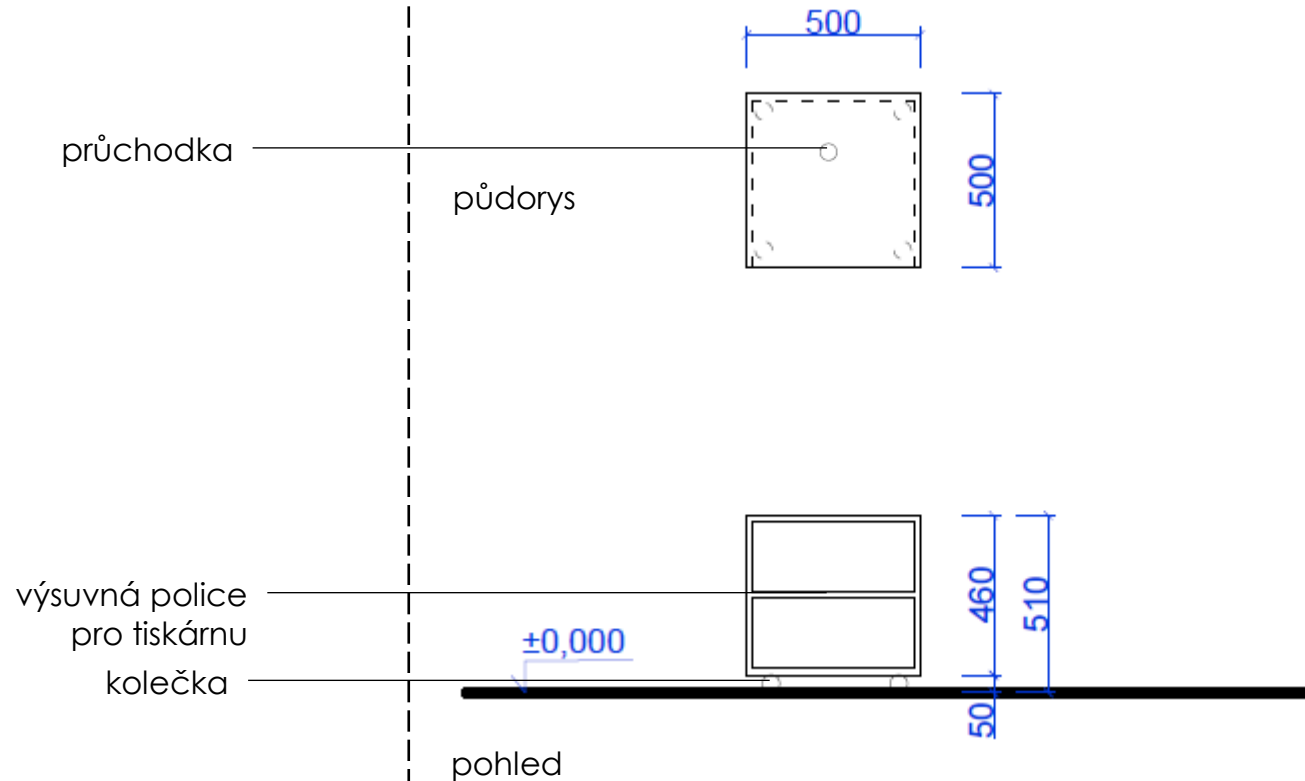

Volně stojící kontejner pro tiskárnu a PC (ležící).

Korpus, police:
LTD (laminovaná dřevotříska)
ABS hrany
2x průchodka hliníková \varnothing 68
výsuv police pro tiskárnu
bílý

Podnož:
nebrzděná polypropylenová
kolečka \varnothing 40 mm,
černá



DESIGN:

NKO12.10 kontejner skříňka 0,51

Rozměry:
šířka 500
hloubka 500
výška 510
(variantně zrcadlové provedení)

Volně stojící kontejner.

Korpus, police a dvířka:
LTD (laminovaná dřevotříska)
ABS hrany
úchytka hliníková
zámek cylindrický
vyjímatelné plastové vložky
zadavatel upřesní
bílý

Podnož:
nebrzděná polypropylenová
kolečka \varnothing 40 mm,
černá

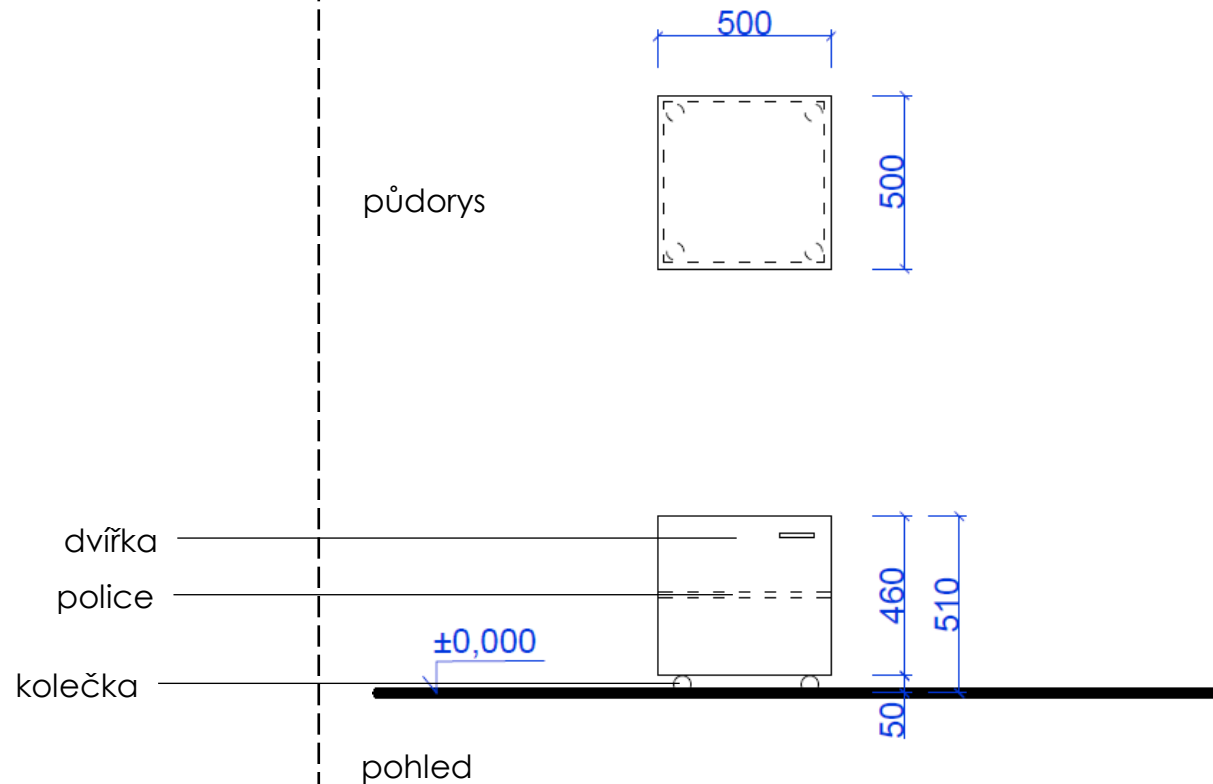

DESIGN:

NKO_12.11 kontejner police MF 0,2

Rozměry:
šířka 500
hloubka 500
výška 200

Volně stojící kontejner s policí
pod stolní multifunkční
tiskárnu

Korpus, police:
LTD (laminovaná dřevotříska)
ABS hrany
bílý

Podnož:
nebrzděná polypropylenová
kolečka \varnothing 40 mm,
černá

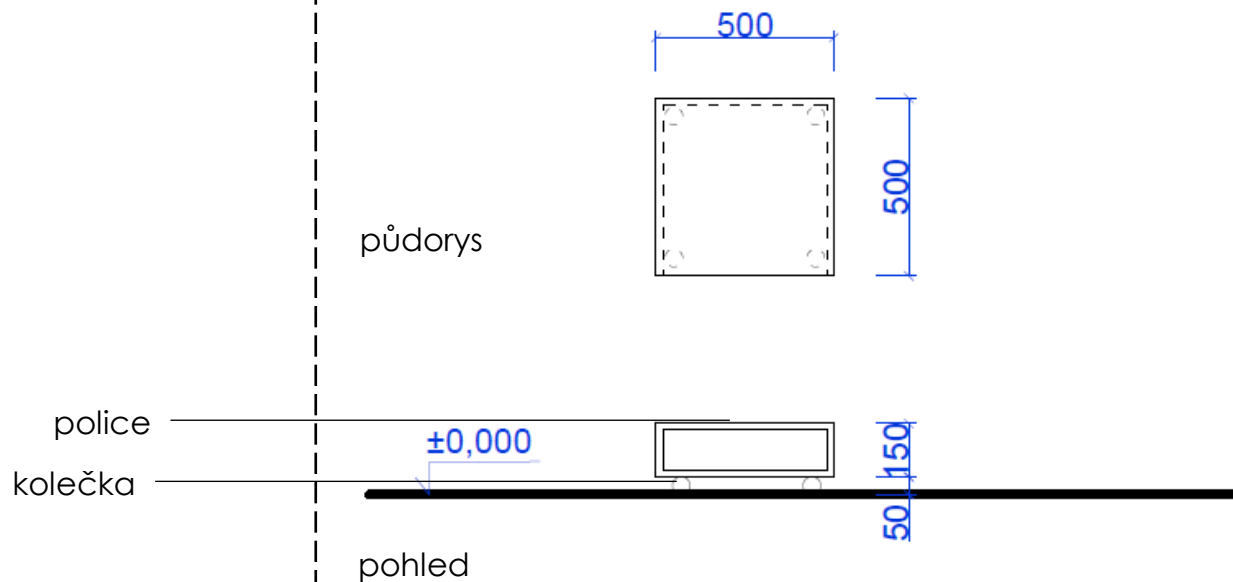

DESIGN:

NKO_13.0 odpadkový koš

Rozměry:
Ø 315, výška 500
15 litrů



lakovaný
černý povrch

Kovový kulatý odpadkový
koš.

Konstrukce:
ocelová odolná proti
poškrábání

Povrch:
lakovaný
černý

DESIGN:

NKO_13.1 věšák stojanový

Rozměry:
Ø 300, výška 1700

lakovaný
černý povrch

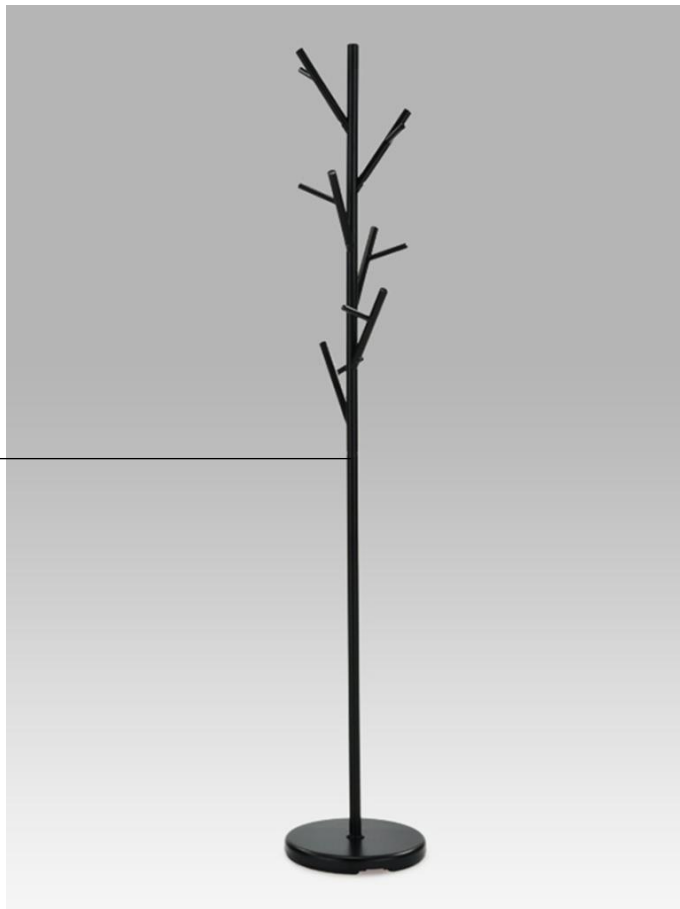

Kovový stojanový věšák s
možností kotvení do
podlahy.

Konstrukce:
lehká,
stabilní kruhová základna

Povrch:
lakovaný
černý

DESIGN:

NKO_13.2 PO Boxy 0,5

Rozměry:
šířka 500
hloubka 500
výška 900 + 300

U stěny stojící PO Boxy s
nástěnným zamykáním

Pracovní deska:
HPL lesklý
ABS hrany
světle šedá RAL 7047

Korpus, přihrádky, dvířka a
deska na stěnu:
LTD (laminovaná dřevotříska)
ABS hrany
zámky cylindrické a otočné
světle šedá RAL 7047

Podnož a madlo:
nebrzděná polypropylenová
kolečka \varnothing 40 mm
otočné manipulační madlo
černé

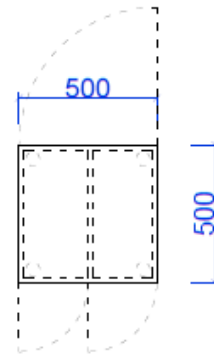

půdorys

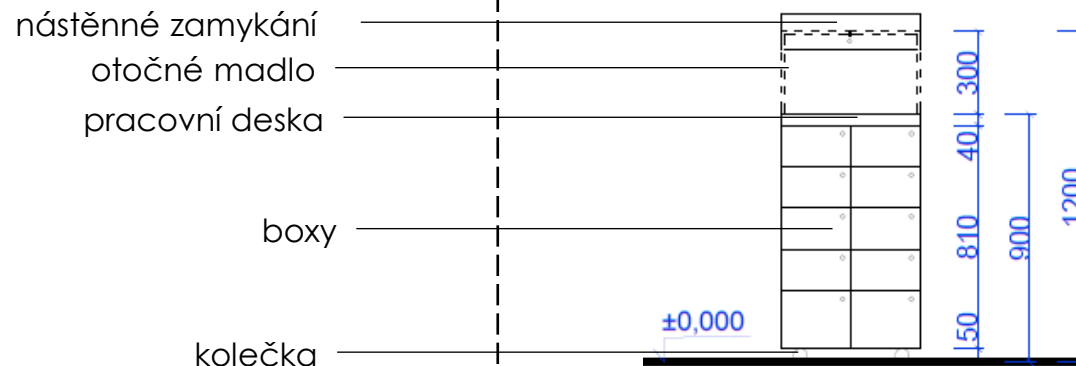

pohled

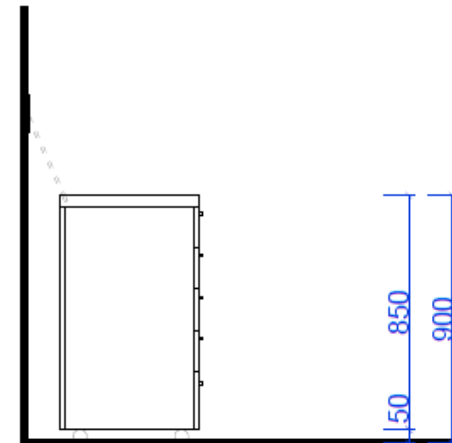

DESIGN:

NKO_13.21 Balík Boxy S

Rozměry:
šířka 754
hloubka 377
výška 1222

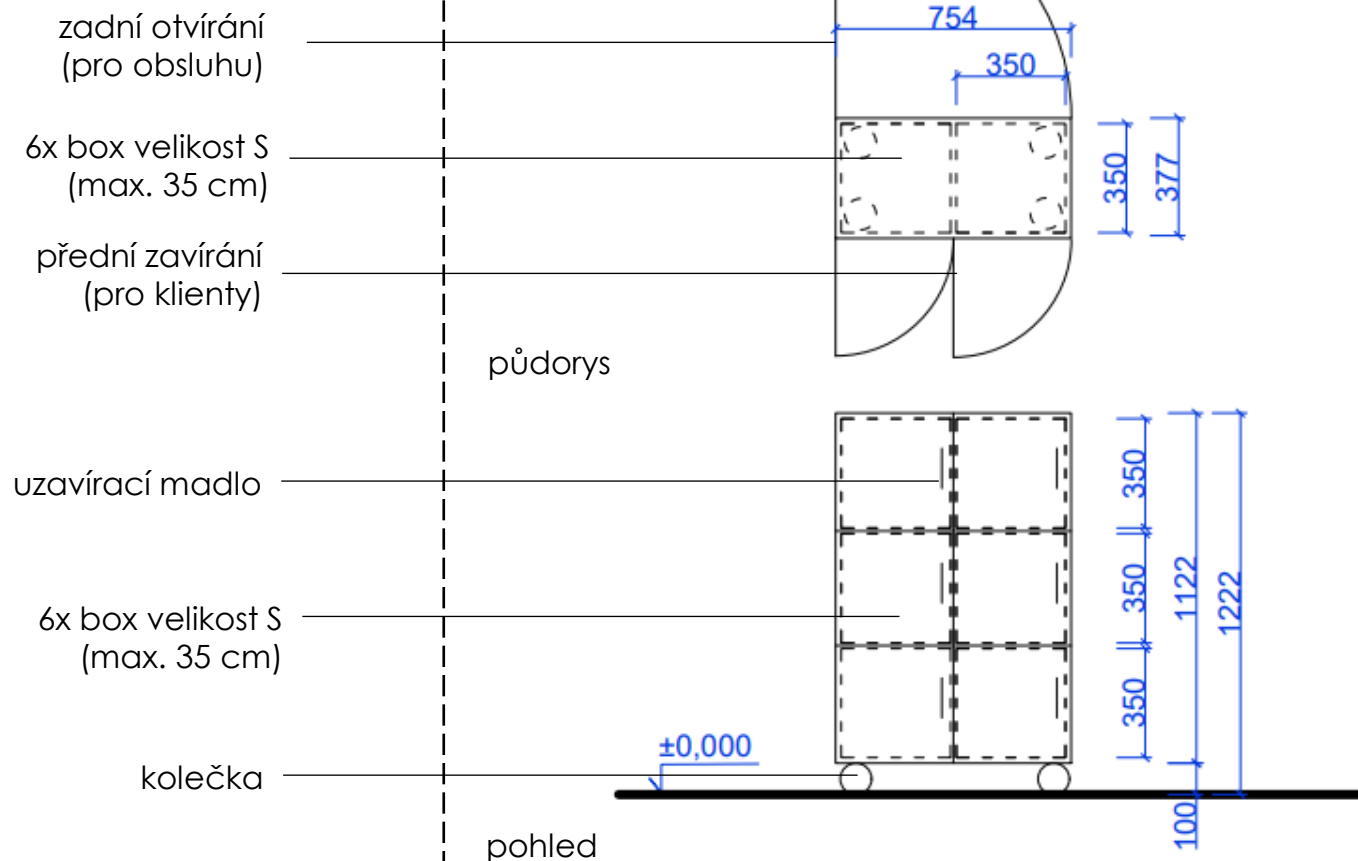

U stěny stojící Balík Boxy s
nástěnným zamykáním

Korpus, přihrádky, dvířka a
deska na stěnu:
LTD (laminovaná dřevotříska)
ABS hrany
zámek otočné v desce na
stěnu pro zajištění
černé

Podnož a madla:
otočná pryžová kolečka
s deskou a brzdou \varnothing 75 mm
černá
uzavírací madlo pro
uzamčení po vložení zásilky
otočné madlo pro
manipulaci hala/zázemí
černé

DESIGN:

NKO_13.22 Balík Boxy M

Rozměry:
šířka 1054
hloubka 536
výška 1672

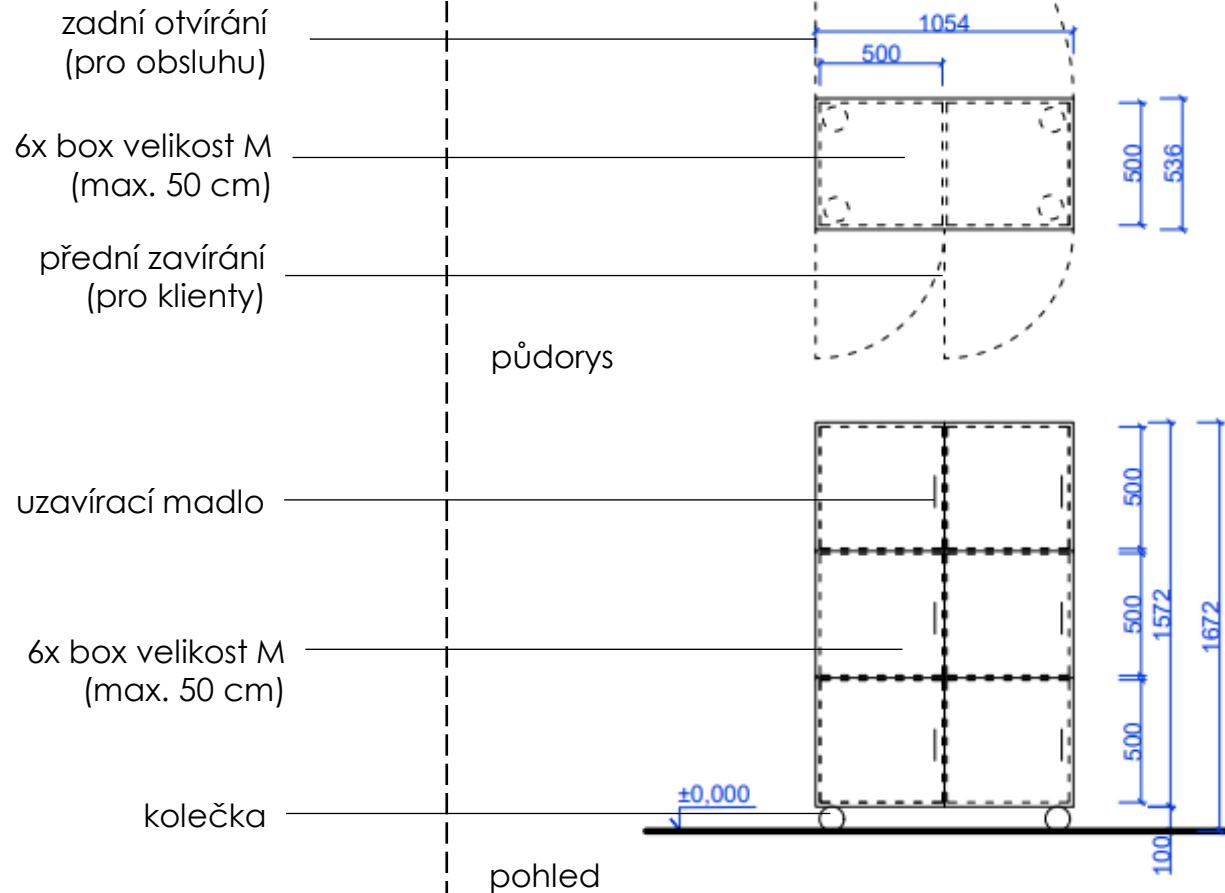

U stěny stojící Balík Boxy s nástěnným zamykáním

Korpus, přihrádky, dvířka a deska na stěnu:
LTD (laminovaná dřevotříska)
ABS hrany
zámek otočný v desce na stěnu pro zajištění
černé

Podnož a madla:
otočná pryžová kolečka s deskou a brzdou \varnothing 75 mm
černá
uzavírací madlo pro uzamčení po vložení zásilky
otočné madlo pro manipulaci hala/zázemí
černé

DESIGN:

NKO_13.3 pult psací vysoký 0,5

Rozměry:
šířka 500
hloubka 500
výška 900

žebro
háček
koše na tříděný odpad
modrý/žlutý/černý
papír/plast/směs.

půdorys

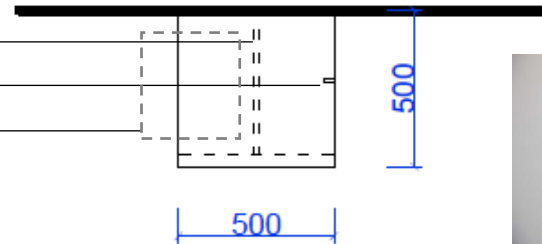

háček
žebro
(volitelné dle umístění)
čelo
koše na tříděný odpad
modrý/žlutý/černý
papír/plast/směs.

pohled

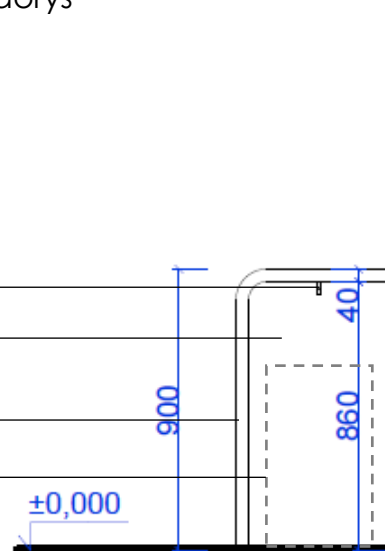

U stěny stojící pult.

Pracovní deska a čelo:
HPL lesklý
ABS hrany
háčky hliníkové
světle šedá RAL 7047

žebro:
LTD (laminovaná dřevotříška)
světle šedá RAL 7047

koše:
barevné plastové koše na
separovaný odpad
3ks 50litrů 40x36x54



DESIGN:

NKO_13.4 balíková bedýnka

Rozměry:
šířka 600
hloubka 400
výška 180



Přepravka děrovaná
stohovatelná

Materiál a barva:
PP
černá

Objem a hmotnost:
30 l
1,6 kg

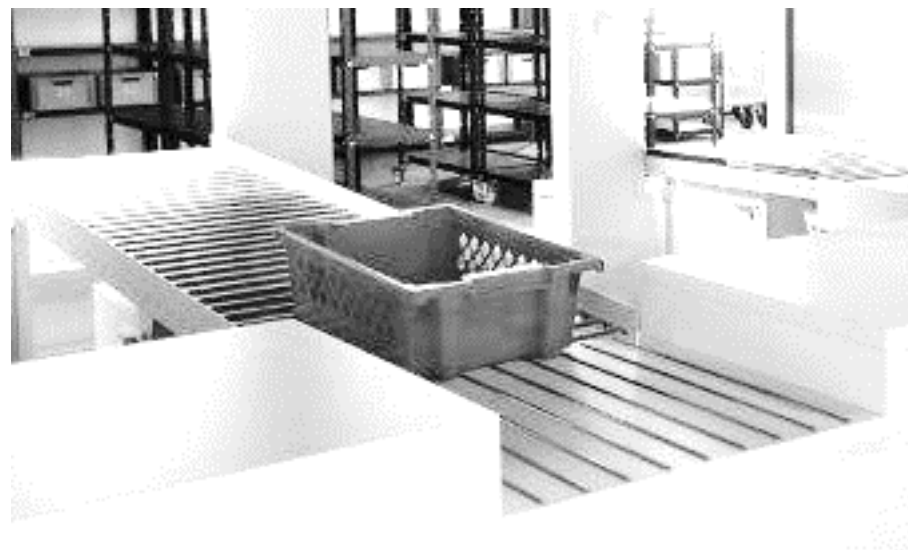

foto

DESIGN:

NKO_14.1 regál střední 0,5

Rozměry:
šířka 500
hloubka 500
výška 2000

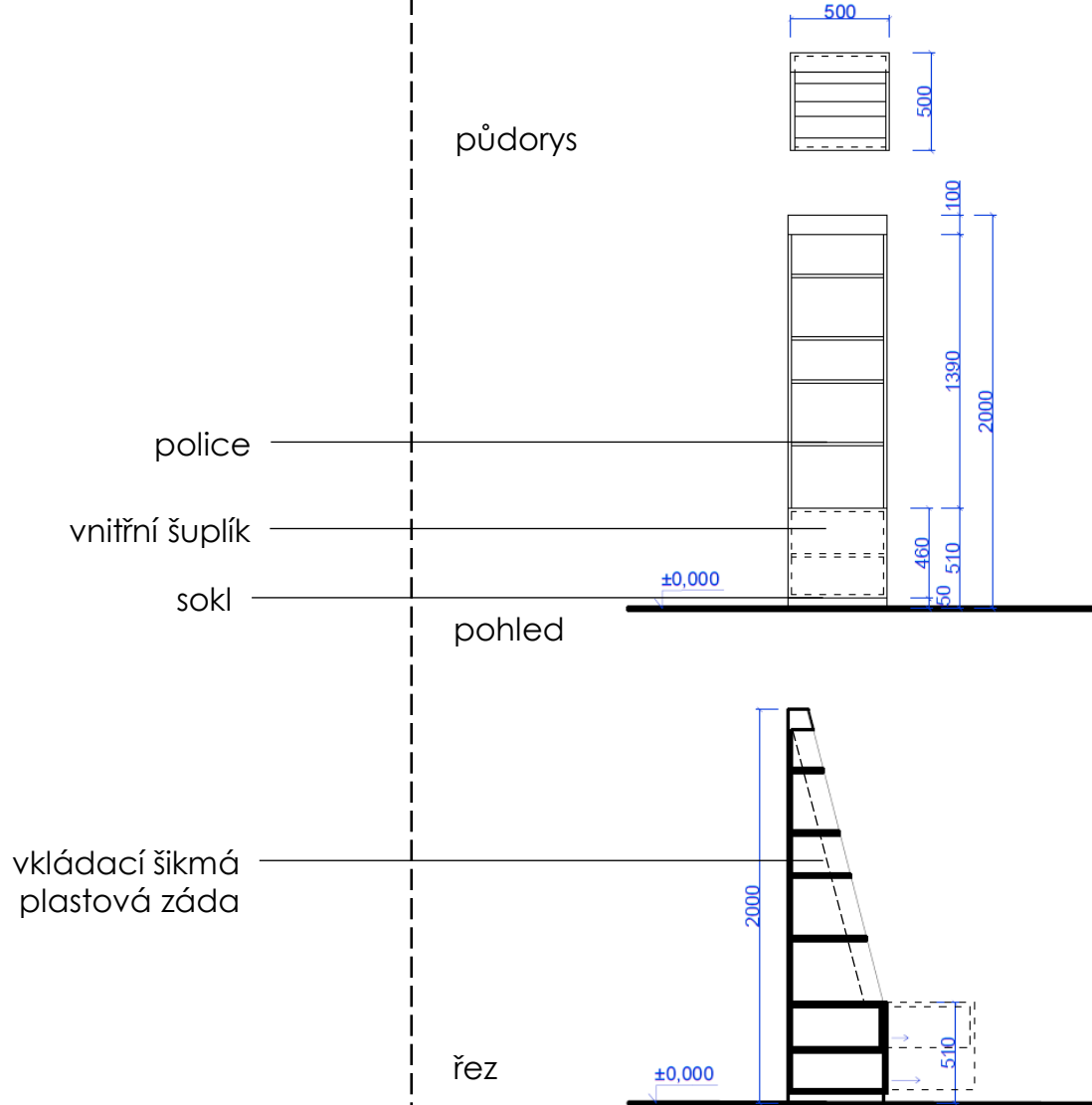

Volně stojící prodejní regál.

Korpus, police, dvířka:
LTD (laminovaná dřevotříska)
ABS hrany
plno výsuvy PUSH
zámek cylindrický
rámeček pro označení
plastové lišty na cenovky
vkládací šikmá plastová záda
bílý

sokl:
LTD (laminovaná dřevotříska)
ABS hrany
rektifikace
bílý

Elektroinstalace:
LED pásek
ze spodní strany polic

DESIGN:

NKO_14.11 regál střední 0,5 nízký

Rozměry:
šířka 500
hloubka 500
výška 1600

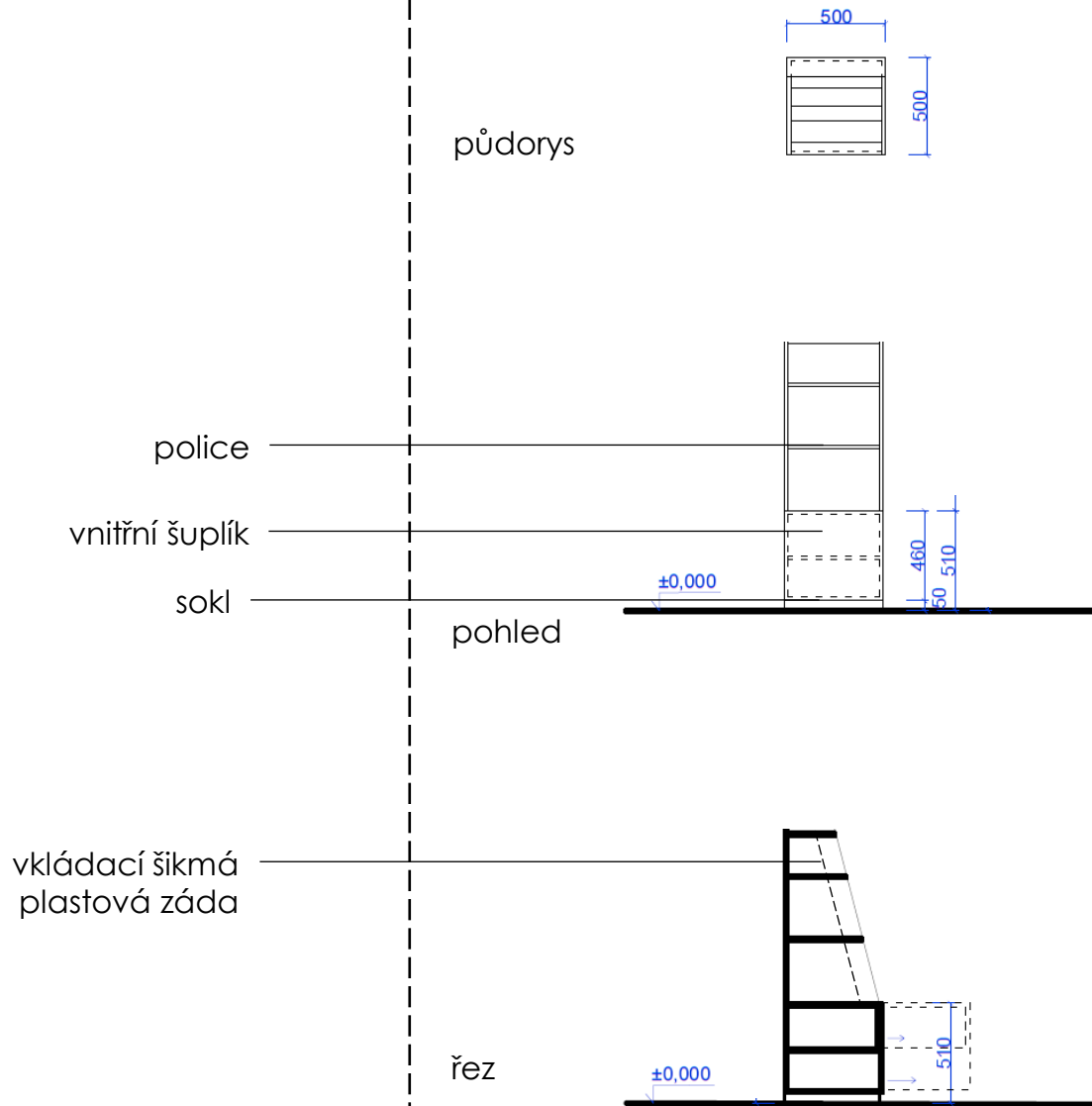

Volně stojící prodejní regál.

Korpus, police, dvířka:

LTD (laminovaná dřevotříska)
ABS hrany
plno výsuvy PUSH
zámek cylindrický
rámeček pro označení
plastové lišty na cenovky
vkládací šikmá plastová záda
bílý

sokl:

LTD (laminovaná dřevotříska)
ABS hrany
rektifikace
bílý

Elektroinstalace:

LED pásek
ze spodní strany polic

DESIGN:

NKO_14.2 regál boční 0,5

Rozměry:
šířka 500
hloubka 500
výška 2000

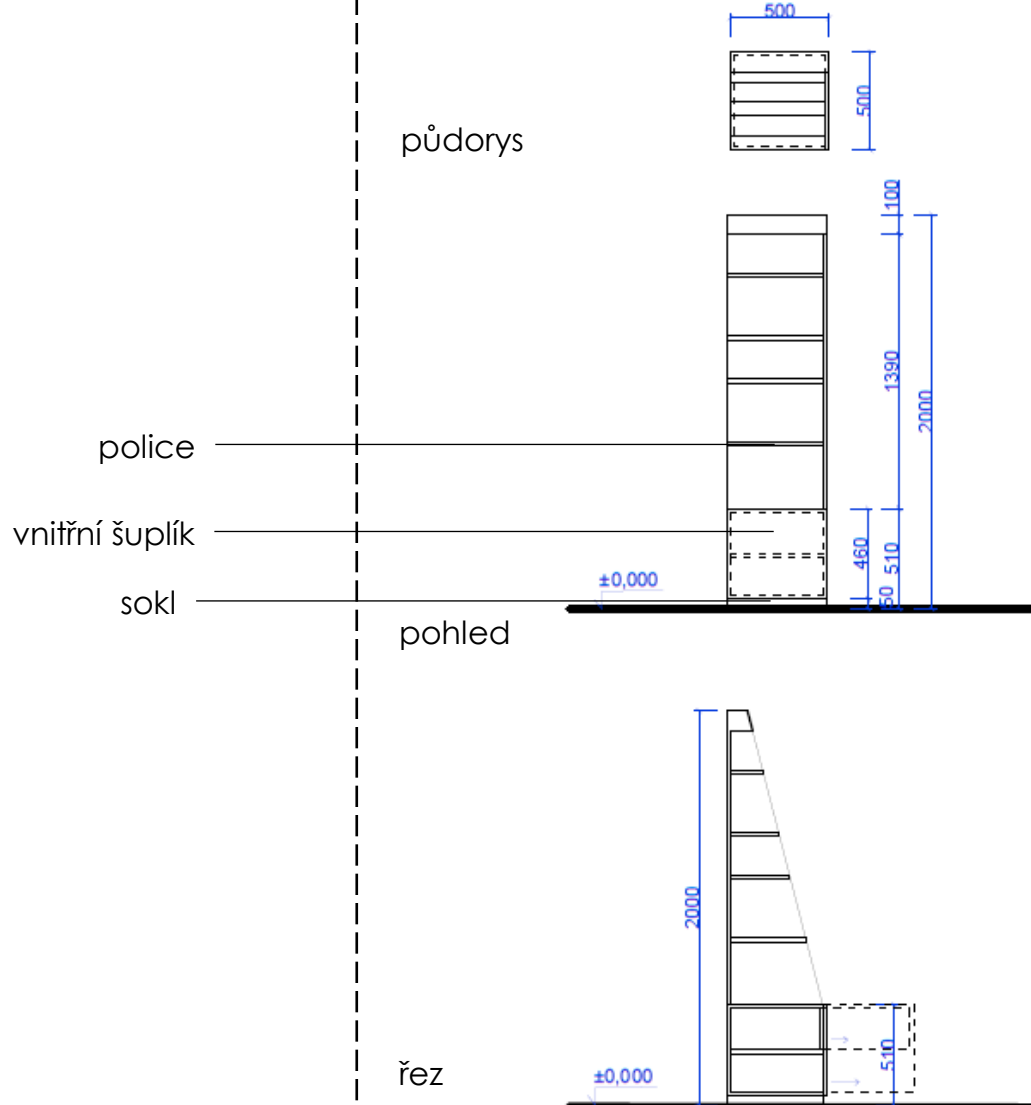

Volně stojící prodejní regál.

Korpus, police, dvířka:
LTD (laminovaná dřevotříska)
ABS hrany
plno výsuvy PUSH
zámek cylindrický
rámeček pro označení
plastové lišty na cenovky
bílý

sokl:
LTD (laminovaná dřevotříska)
ABS hrany
rektifikace
bílý

Elektroinstalace:
LED pásek
ze spodní strany polic

DESIGN:

NKO_14.3 regál přihrádky 0,5

Rozměry:
šířka 500
hloubka 500
výška 2000

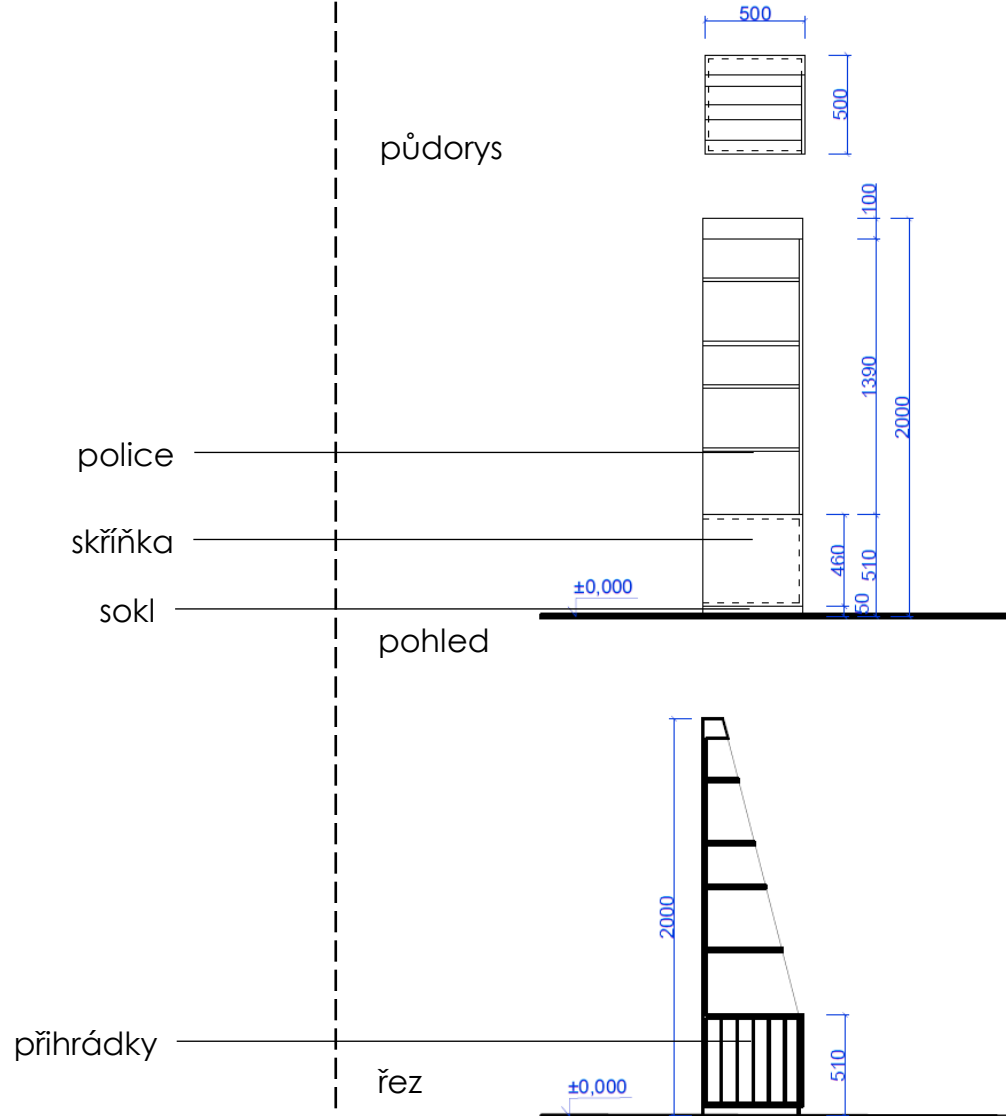

Volně stojící prodejní regál.

Korpus, police:

LTD (laminovaná dřevotříska)
ABS hrany
rámeček pro označení
plastové lišty na cenovky
vkládací šikmá plastová záda
bílý

sokl:

LTD (laminovaná dřevotříska)
ABS hrany
rektifikace
bílý

Elektroinstalace:

LED pásek
ze spodní strany polic

DESIGN:

NKO_14.4 regál vitrína 0,5

Rozměry:
šířka 500
hloubka 500
výška 2000

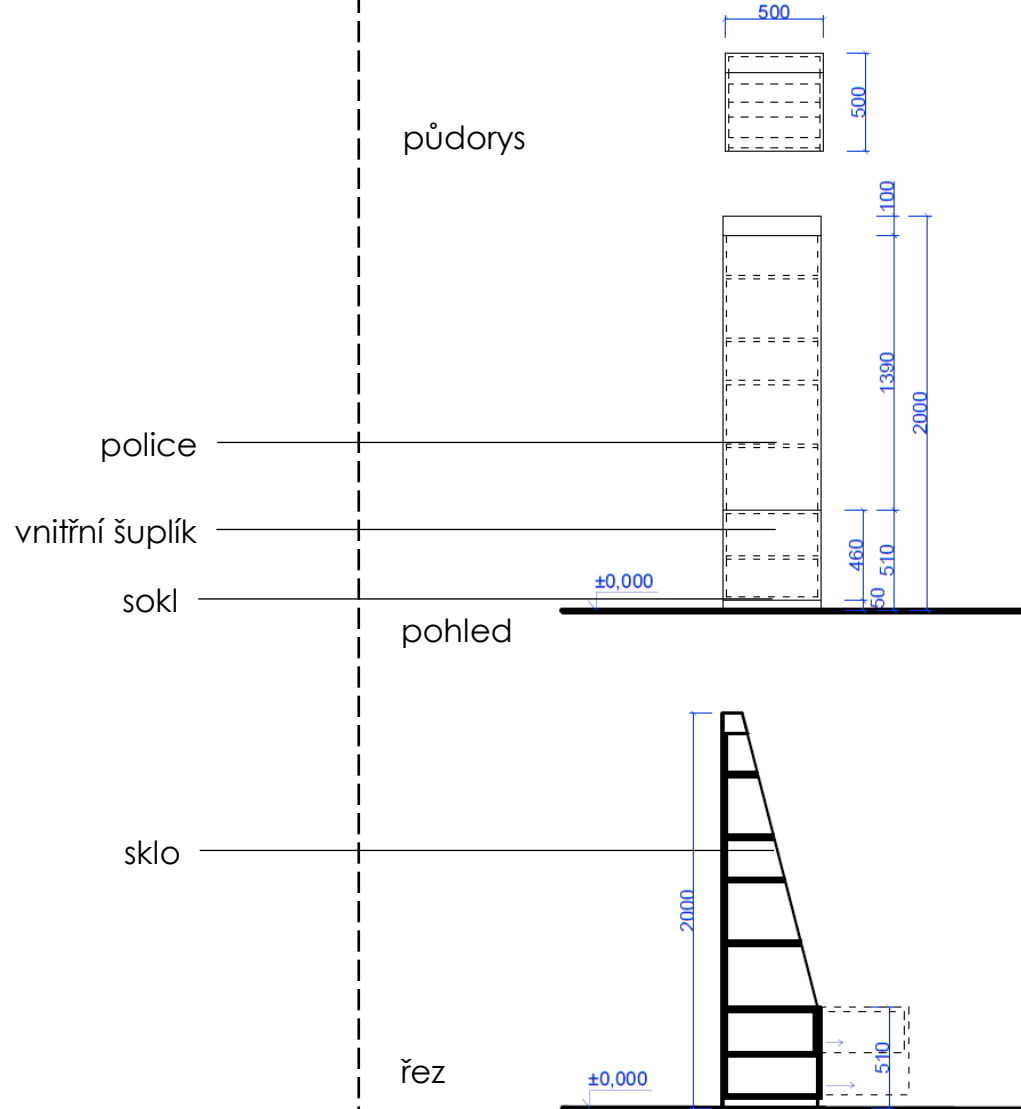

Volně stojící prodejní regál.

Korpus, police, spodní dvířka:
LTD (laminovaná dřevotříska)
ABS hrany
plno výsuvy PUSH
zámek cylindrický
rámeček pro označení
plastové lišty na cenovky
vkládací šikmá plastová záda
bílý

sokl:
LTD (laminovaná dřevotříska)
ABS hrany
rektifikace
bílý

Přední dvířka:
bezpečnostní sklo
panty, zámek, madlo

Elektroinstalace:
LED pásek
ze spodní strany polic

DESIGN:

NKO_14.5 regál na tiskopisy 0,65

Rozměry:
šířka 650
hloubka 500
výška 2000

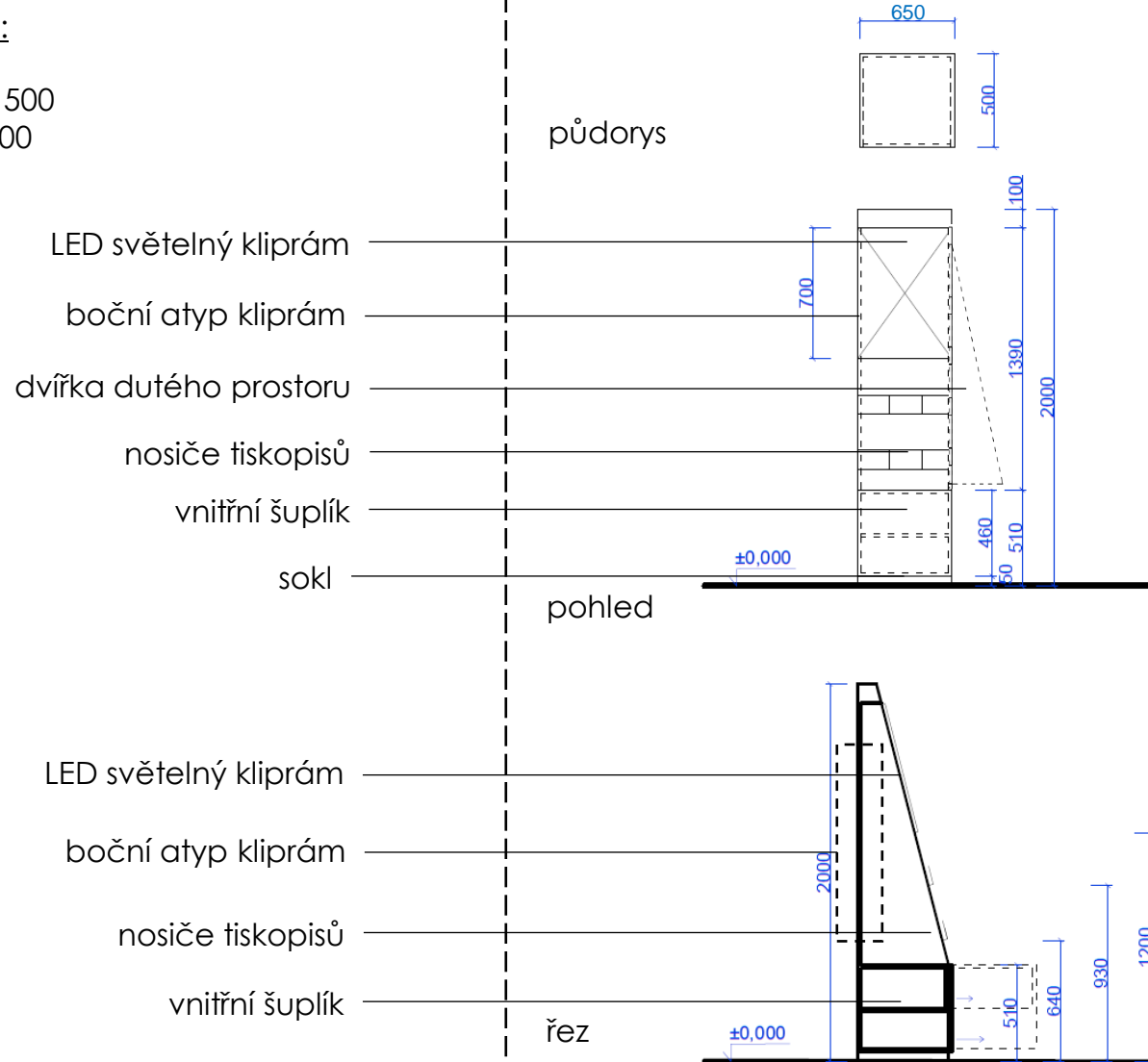

Volně stojící regál na tiskopisy.
(často ve dvojici zády k sobě)

Korpus, záda, boky, dvířka:
LTD (laminovaná dřevotřískka)
ABS hrany
plno výsuvy PUSH
zámek cylindrický
rámeček pro označení
vnitřní police a boční dvířka
bílý

sokl:
LTD (laminovaná dřevotřískka)
ABS hrany, rektifikace
bílý

Nosiče tiskopisů a plakátu:
6 ks zásobníků na tiskopisy
plexisklo čiré
boční kliprám na plakát
atyp 250x1050 (200x1000)

Elektroinstalace:
LED světelný kliprám
formát A1, hliníkový rám

DESIGN:

NKO_14.51 regál AP 5 kapes

Rozměry:
šířka 650
hloubka 500
výška 2000

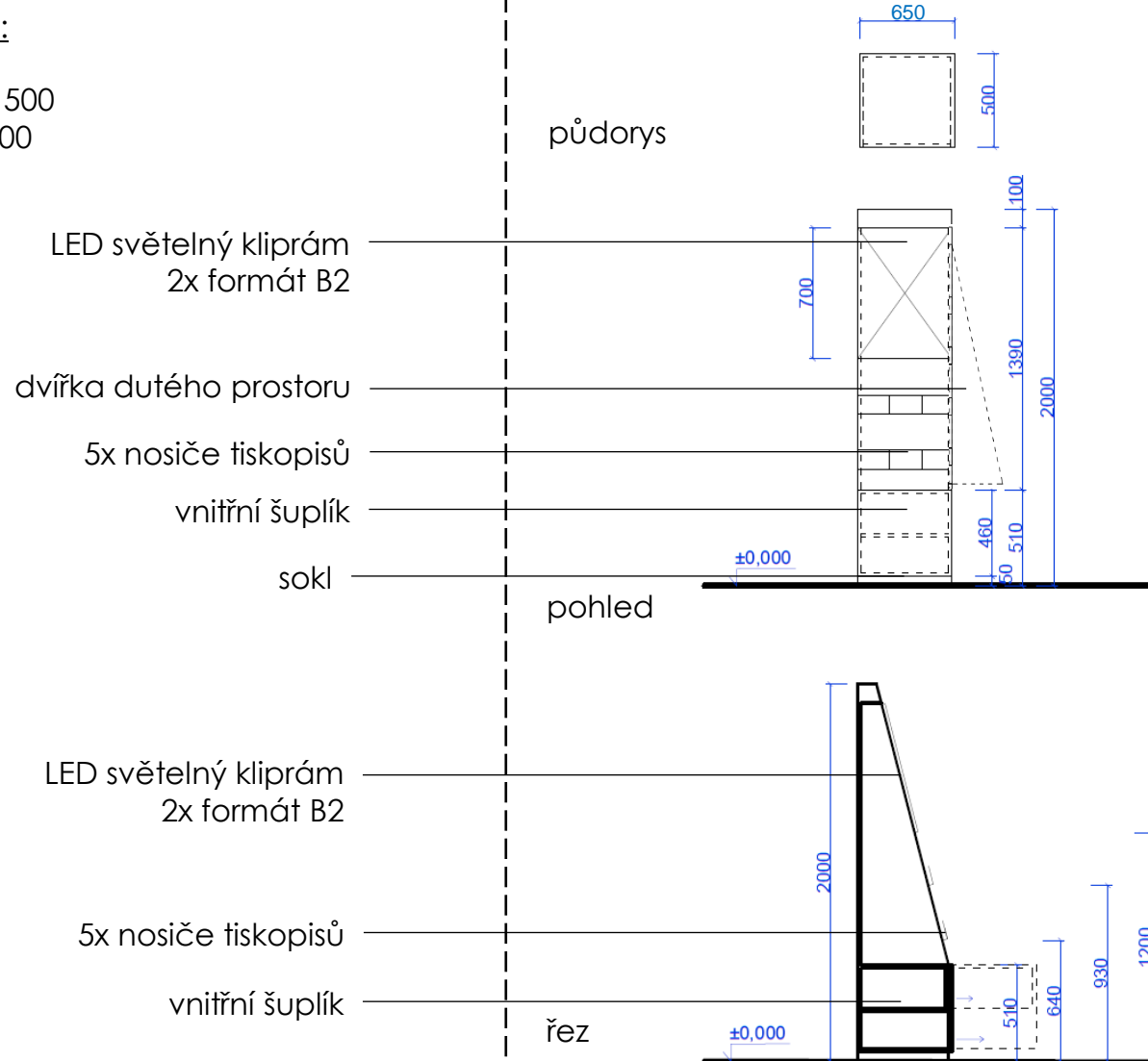

Volně stojící regál na tiskopisy.
(často ve dvojici zády k sobě)

Korpus, záda, boky, dvířka:
LTD (laminovaná dřevotříska)
ABS hrany
plno výsuvy PUSH
zámek cylindrický
rámeček pro označení
vnitřní police a boční dvířka
bílý

sokl:
LTD (laminovaná dřevotříska)
ABS hrany, rektifikace
bílý

Nosiče tiskopisů a plakátu:
5 ks zásobníků na tiskopisy
plexisklo čiré

Elektroinstalace:
2x LED světelný kliprám
formát B2, hliníkový rám



DESIGN:

NKO_14.52 regál AP 8 kapes

Rozměry:
šířka 650
hloubka 500
výška 2000

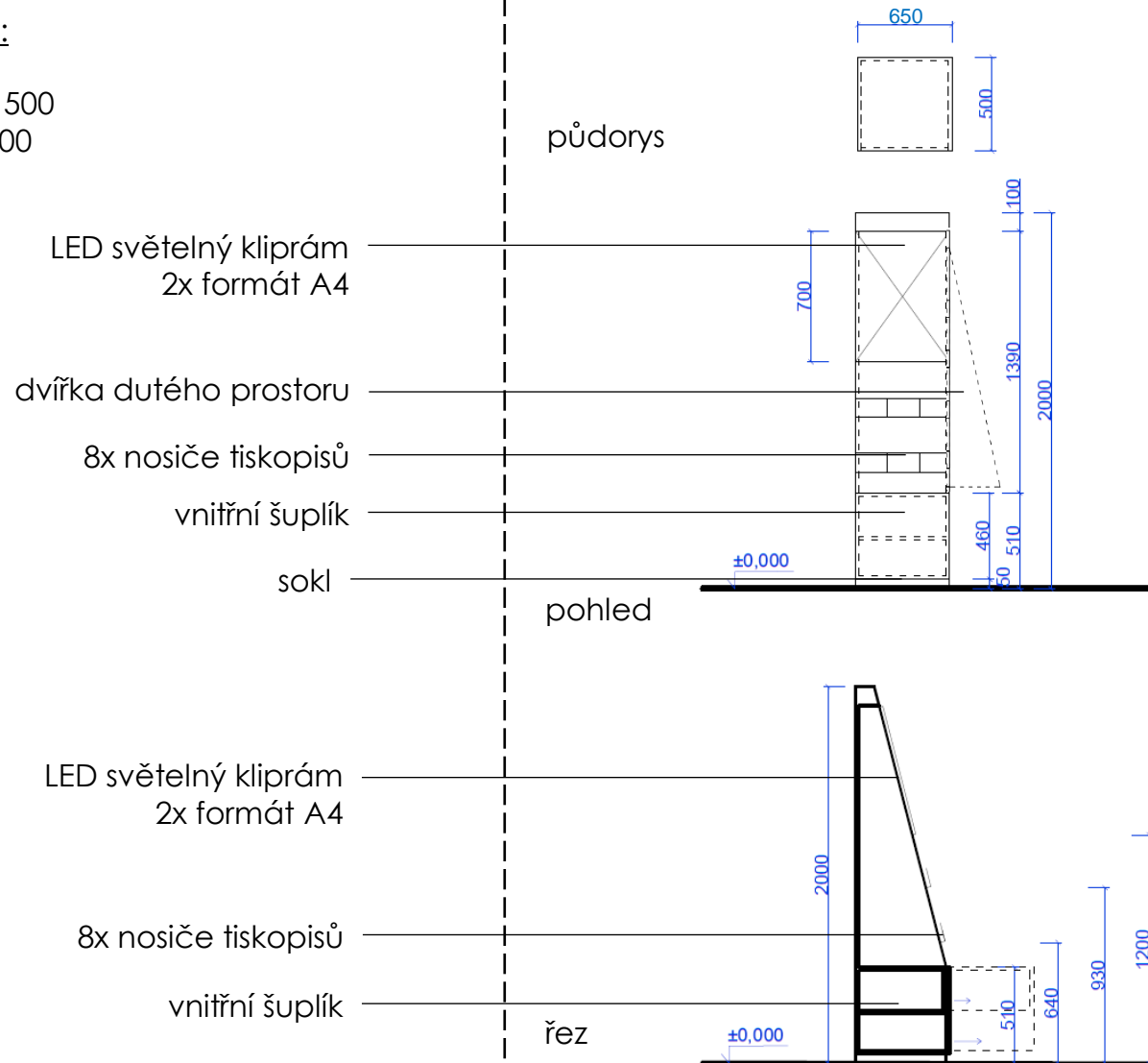

Volně stojící regál na tiskopisy.
(často ve dvojici zády k sobě)

Korpus, záda, boky, dvířka:
LTD (laminovaná dřevotříška)
ABS hrany
plno výsuvy PUSH
zámek cylindrický
rámeček pro označení
vnitřní police a boční dvířka
bílý

sokl:
LTD (laminovaná dřevotříška)
ABS hrany, rektifikace
bílý

Nosiče tiskopisů a plakátu:
8 ks zásobníků na tiskopisy
plexisklo čiré

Elektroinstalace:
2x LED světelný kliprám
formát A4, hliníkový rám



DESIGN:

NKO_14.6 regál na zboží 360°

Rozměry:
Ø 750
výška 2000

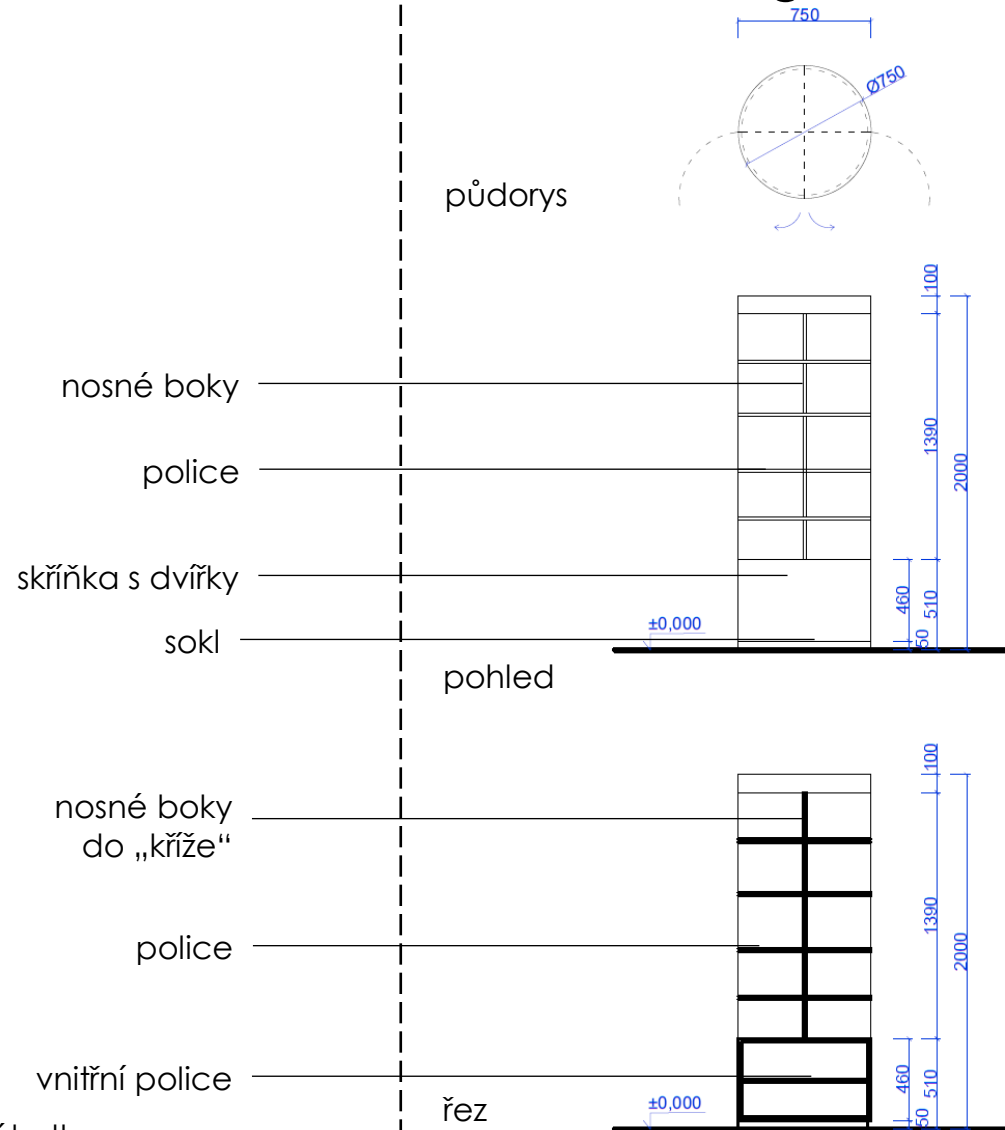

V prostoru stojící regál na zboží.

Korpus, police, boky, dvířka:
LTD (laminovaná dřevotříska)
ABS hrany
Panty pro otvírání dvířek
zámek cylindrický
rámeček pro označení
Dvojice samolepících
plastových lišty na cenovky
bílý

sokl:
LTD (laminovaná dřevotříska)
ABS hrany
rektifikace
bílý



DESIGN:

NKO_14.7 regál na tisk 0,5

Rozměry:
šířka 500
hloubka 500
výška 2000

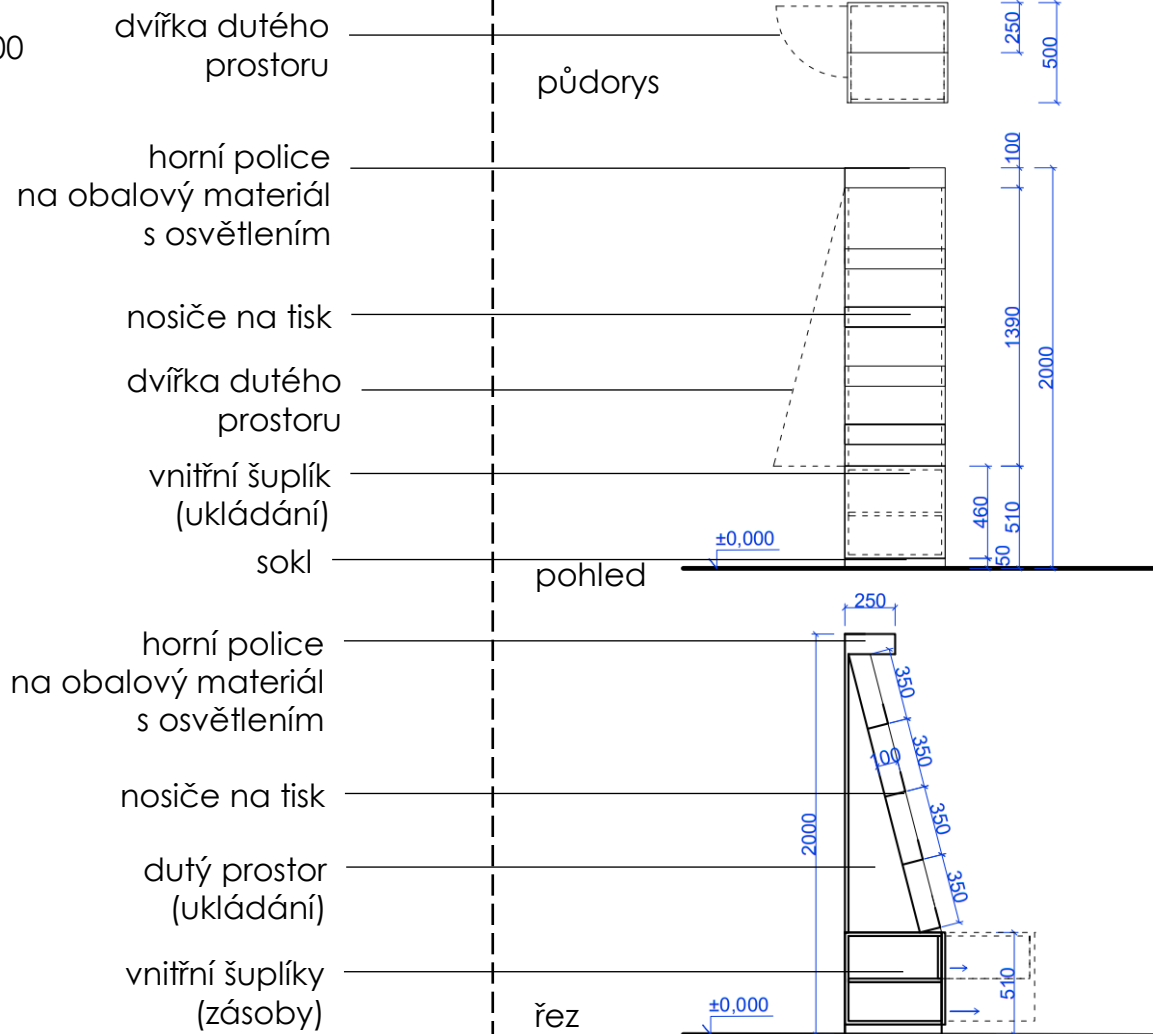

U stěny stojící regál na tisk

Korpus, záda, boky, dvířka:
LTD (laminovaná dřevotříska)
ABS hrany
plno výsuvy PUSH
zámek cylindrický
rámeček pro označení
bílý

sokl:
LTD (laminovaná dřevotříska)
ABS hrany, rektifikace
bílý

Nosiče na tisk:
4 ks nosičů na celou šířku
pro 10-15ks formátu A4
plexisklo čiré

Elektroinstalace:
LED osvětlení z horní police
směřované na nosiče tisku

DESIGN:

NKO_15.1 regál fixní 1,0

Rozměry:

šířka 1000
hloubka 500
výška 2100

nosnost:

1 police 300 kg
celý regál 1500 kg

půdorys

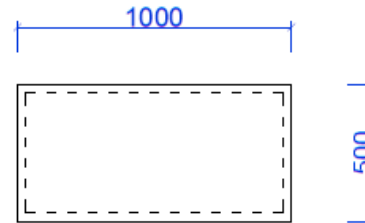

U stěny a v prostoru stojící
úložný regál.

rám:

ocelové profily
černý

police:

LTD (laminovaná dřevotříska)
výškově nastavitelné
ABS hrany
černé

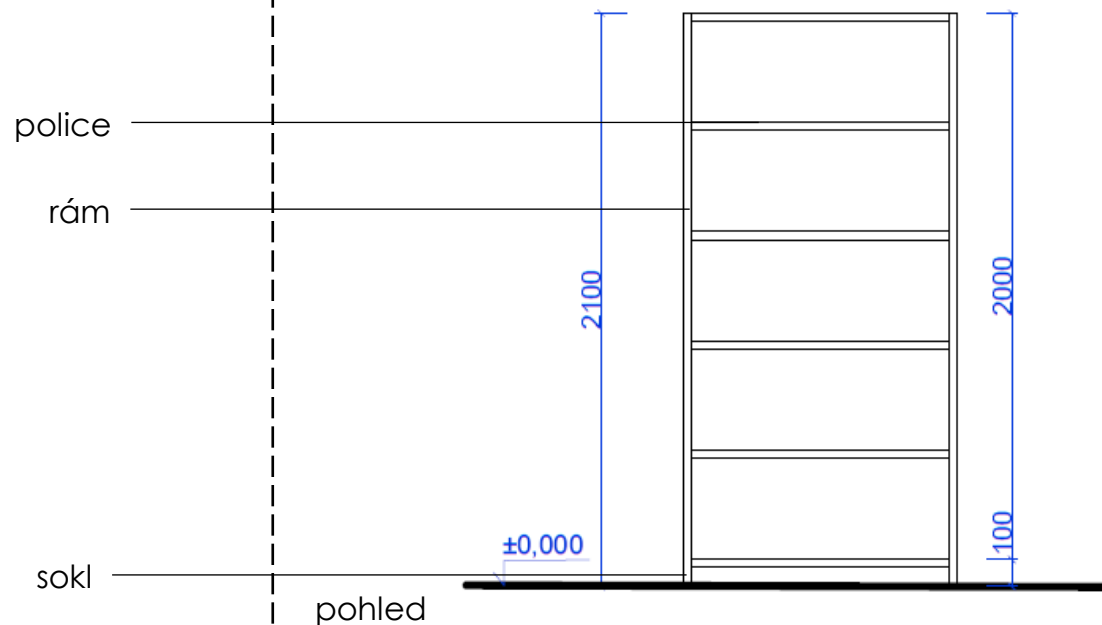

DESIGN:

NKO_15.2 regál mobilní 1,0

Rozměry:

šířka 1000
hloubka 500
výška 1800

nosnost:

1 police 300 kg
celý regál 1500 kg

půdorys

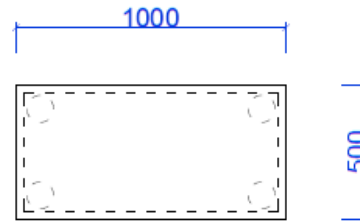

police

rám

kolečka

pohled

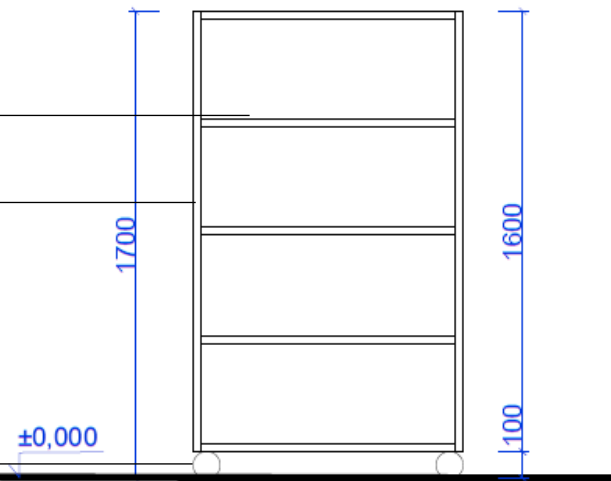

Mobilní úložný regál.

rám:

ocelové profily
černý

police:

LTD (laminovaná dřevotříska)
ABS hrany
černé

podnož:

otočná pryžová kolečka
s deskou a brzdou \varnothing 75 mm
Černá

výplně:

kovová síťovina (tahokov)
pevný jeden boky a záda

DESIGN:

NKO_15.3 regál uzavřený 1,0

Rozměry:

šířka 1000
hloubka 500
výška 2100

nosnost:

1 police 300 kg
celý regál 1500 kg

půdorys

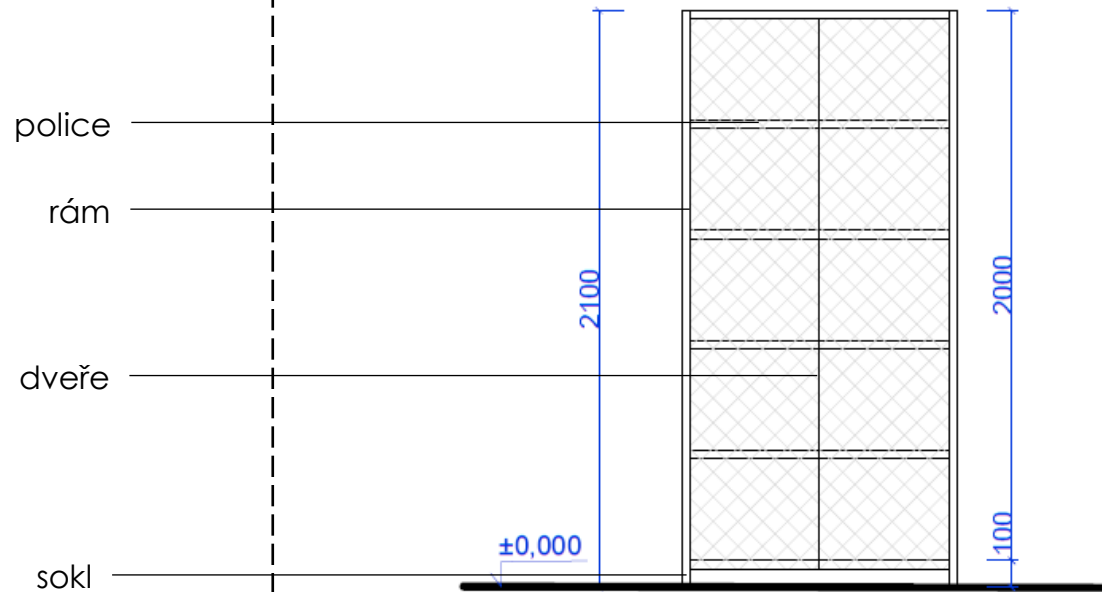
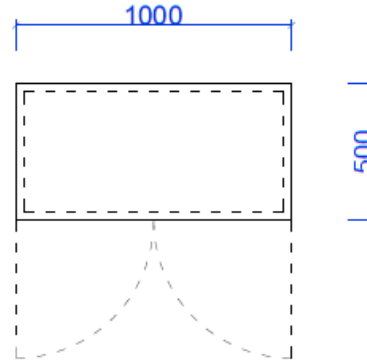

pohled

U stěny a v prostoru stojící
úložný regál.

rám:

ocelové profily
černý

police:

LTD (laminovaná dřevotříska)
výškově nastavitelné
ABS hrany
černé

Dveře a výplně:

kovová síťovina (tahokov)
pevné boky a záda
dvoukřídle otvíratelné dveře
jednoduchý zámek
černé

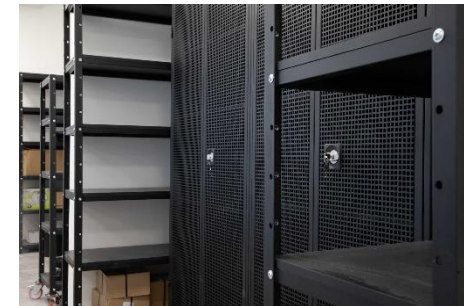

DESIGN:

NKO_15.4 vozík nízký 0,7

Rozměry:
šířka 700
hloubka 700
výška 550

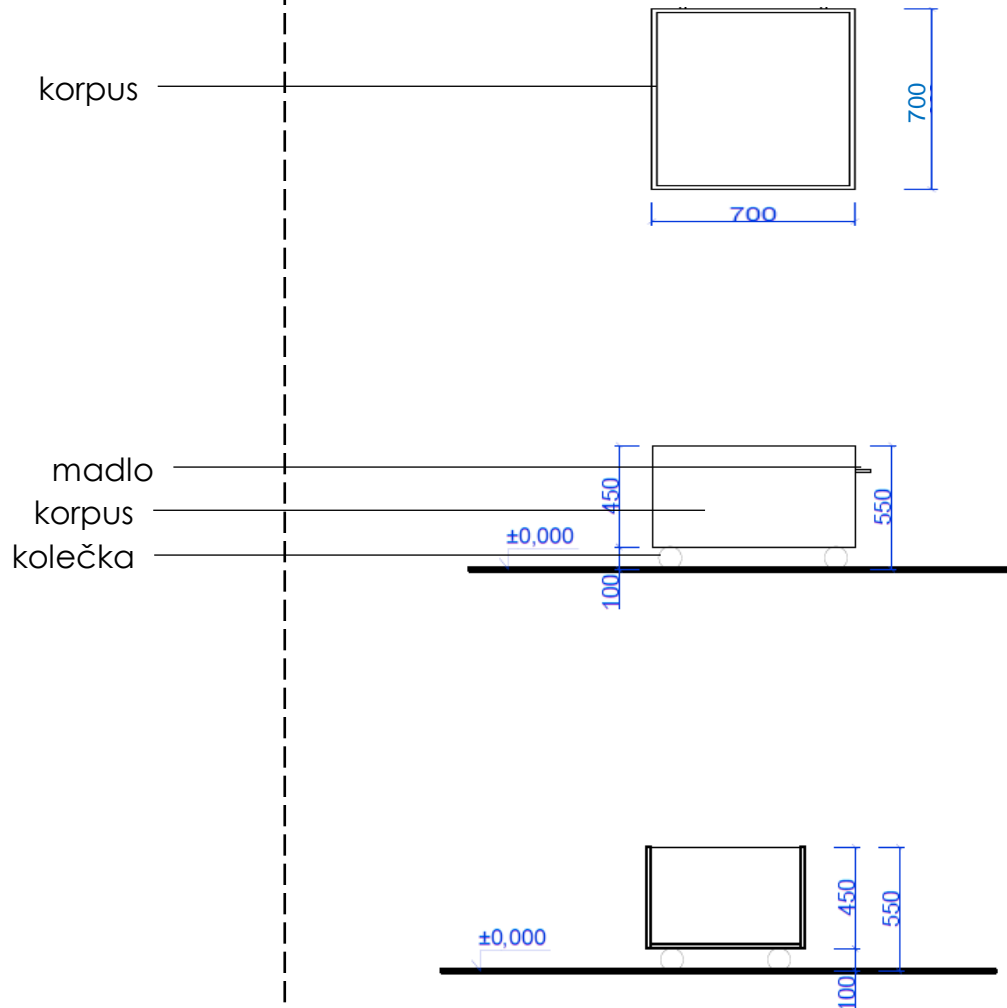

Pojízdný vozík na převoz zásilek přistavený za krajní válečkovou dráhu

Korpus, dno:

LTD (laminovaná dřevotříska)
ABS hrany
otočné manipulační madlo
Dno s pružnou stélkou
Plastové ochranné lišty po vnějším obvodě
bílý

podnož:

nebrzděná polypropylenová
otočná kolečka $\varnothing 70$ mm,
šedá

