

## Transformace Domova Barevný svět III. a Domova Jandova

### Dům pro sociální bydlení Vývozní (Sodná)

#### I. část VZ - Příloha č. 11 – objekt Sodná/Vývozní

#### Technický popis nábytku a mobiliáře

##### Skříňový mobiliář DTD-L

Konstrukce skříní obecně je následující: půda je naložená na boky, dno je vloženo mezi boky, dvířka jsou naložená na korpus. Materiál DTD-L 18 mm vč. zad skříní (pohledová záda). Všechny hrany olepeny ABS hranou tl. 2 mm v dezénu příslušné DTD-L. Konstrukce skříní je spojena pevnými, lepenými, nerozebíratelnými spoji na stolařské kolíky.

Úchytky kovové, rozteč min. 96 mm, vzhled satín nikl, např. Demos 08906. U nástavců je použit systém otírání TIP ON. Všechny police polohovatelné (mimo zpevňovacích ve vysokých skříních). Při vytváření skříňových sestav budou skříně vzájemně sešroubovány.

Šatní skřínky personálu jsou doplněny cylindrickými zámky (2 klíče), dveře jsou osazeny plast. vzdušníky průměru min. 50 mm. Mezi policemi je vložena plechová dělicí stěna. Všechny běžné skříně stojící na podlaze mají vloženy sokl DTD-L.

Skříně s posuv. dveřmi mají rektif. nožky kryté soklovou deskou, použito je pojezdové kování (např. Laguna), vč. AL rámu dveří.

Provedení a rozměry skříní dle výkresů prvků.

##### Stolový mobiliář

Pracovní kancelářské stoly pro personál mají kovové samonosné podnože s výškovou rektifikací v rozsahu min. 10 – 50 mm, umožňují skryté vedení kabeláže v nohách opatřených plastovým krytem, odstín antracit (viz. foto 1, 2 a 3).

Nohy stolu vytváří spodní a horní lyžina, profil jákl min. 50x30 mm vzájemně jsou propojeny profilem jákl min. 60x30 mm a dvěma „V“ profily min. 30x30 mm. Nohy jsou vzájemně propojeny trámcem profilu jákl min. 80x30 mm s přírubou. Minimální tloušťka stěn profilů jákl je 4 mm. Spodní lyžiny jsou zakončeny UH záslepkami s náběhovou hranou a rektifikačními šrouby (viz foto 2). Horní lyžiny jsou ukončeny UH záslepkami. Trámec umožňuje uchycení krytu nohou.

Stolová deska je z DTD-L tl. min. 25 mm s ABS hranou tl. 2 mm, je doplněná kabelovou průchodkou dle dezénu použitého LTD. Na spodní straně desky jsou kabelové příchytky, tzv. „motýlky“ pro horizontální vedení kabelů (viz foto 1).

Pokojové stoly mají kovové rámové podnože z jackelového profilu 30x30mm s výškovou rektifikací umožňující zvýšení pro vozíčkáře min. o 50 mm, povrch. úprava komaxit, odstín RAL 9006. Stolová deska je z DTD-L tl. 36 mm s ABS hranou tl. 2 mm.

Jídelní stoly mají 2ks kovové centrální podnože se základnou prům. min. 43cm, povrch. úprava komaxit, odstín RAL 9006. Stolové desky jsou z DTD-L tl. 36 mm s ABS hranou tl. 2 mm se zaoblenými rohy.

Provedení a rozměry stolů dle výkresů prvků.

##### Kontejnery, noční stolky, komody:

**„Domy pro sociální účely – dodávka nábytku a vybavení pro objekty Jandova a Sodná/Vývozní “**  
v rámci projektů: „Transformace Domova Barevný svět III. a Domova Jandova“

Kontejnery a komody mají čtyři zásuvky, jejichž čílká jsou stejně vysoká, noční stolek jednu zásuvku. Kontejnery jsou na černých plastových kolečkách s brzdou, průměru min. 50 mm.

Všechny korpusy vč. zad (pohledová) jsou z DTD-L tl. 18 mm a půdy tl. 36 mm (u kontejnerů min. 25mm). Všechny hrany jsou oplepeny ABS hranou tl. 2 mm. Všechny zásuvky jsou uloženy na pojezdech např. tandembox s dotahem a tlumením. Dna zásuvek jsou z DTD-L tl. 18 mm. Noční stolky 100 %-ní výsuvy.

Kontejnery (viz foto 3) jsou vybaveny centrálními zámky, noční stolky dveřním zámkem. Úchytky kovové, rozteč min. 96 mm, totožné se skříňovými.

Provedení a rozměry prvků dle výkresů prvků.

**Foto 1**



**Foto 3**



**Foto 2**



## **Materiálové a barevné řešení nábytku (dle standardního vzorníku EGGER, Kronospan)**

Vybraný uchazeč předloží před uzavřením smlouvy vzorníky LTD k výběru barevnosti, barevnost bude vždy korpusy dřevodekor a čílká a dvířka UNI barvy v mnoha odstínech např. každý pokoj jiná UNI barva:

Korpusy: DTD-L  
Dvířka v UNI barvě: DTD-L  
Stolové desky: DTD-L

dřevodekor dle výběru  
UNI barva dle výběru  
dřevodekor dle výběru

tl. 18 mm  
tl. 18 mm  
tl. 25mm, 36 mm

**„Domy pro sociální účely – dodávka nábytku a vybavení pro objekty Jandova a Sodná/Vývozní “**  
v rámci projektů: „Transformace Domova Barevný svět III. a Domova Jandova“

Kovové části stolů: komaxit struktura RAL 9006 stříbrošedá

## Sedací mobiliář

**ŽK:** Otočná kancelářská židle se stavitelnými područkami.

Pracovní otočná kancelářská židle s fixním podhlavníkem s chromovaným držákem (viz foto 4), kříž nylonový černý, kolečka pogumované pro tvrdé podlahy, černý plynový píst, mechanika synchronní s nastavením hloubky sedáku, nastavení tuhosti synchronní mechaniky dle váhy uživatele aretačním šroubem, opěrák anatomicky tvarovaný výškově stavitelný. Ovládání synchronní mechaniky je pod sedákem (výška sedu a aktivace synchronní mechaniky). Spodní černý plastový kryt sedáku. Nosnost min. 130 kg.

Područky výškově stavitelné ve tvaru písmene „T“ s PP povrchovou úpravou loketní plochy, područky celočerné, plastové provedení včetně spodního držáku.

Sedadlo, opěradlo i podhlavník čalouněný do jednobarevné potahové látky, látka o min. gramáži 250 g/m<sup>2</sup>, stálost na světle č.6, odolnost při tření min. 4, odolnost vůči prodření min. 150.000 cyklů, odolnost proti ohni BS EN 1021-1, BS EN 1021-2

Rozměry:

Šířka sedáku min. 51 cm

Hloubka sedáku min. 45 cm

Opěradlo výška od sedáku 53-60 cm

Výška samotného opěradla 53 cm

Celková šířka včetně područek max 68 cm

Velikost, průměr kříže min. 64 cm

Výška sezení min. 44 - 55 cm

**ŽJ:** Jednací (jídelní) židle (bez područek) (viz foto 5), na pevné svařované podnoži obdélníkového profilu, povrchová úprava RAL 9006, celá konstrukce včetně příčníků pod sedákem je svařena. Sedák i opěrák je čalouněný. Plastové krycí díly jsou šedé. Stohovatelnost do 5 ks. Nosnost min. 130 kg. Čal. koženka o min. gramáži 465 g/m<sup>2</sup>, stálost na světle 5, odolnost při tření min. 5, odolnost vůči prodření min. 100.000 cyklů.

Rozměry:

Šířka sedáku min. 45 cm

Hloubka sedáku min. 47 cm

Celková výška min. 80 cm

Celková šířka max. 52cm

Celková hloubka max. 55 cm

Výška sezení 46 cm

**S1, S2:** Celočalouněná sedací souprava – křeslo na kolečkách 10 – 14 cm s brzdou a dvojsed na kov. nerez. nožkách (viz foto 6) se snímatelnými potahy sedáku a opěráku, podklad. čaloun. např. Sanapur, úložné prostory.

**„Domy pro sociální účely – dodávka nábytku a vybavení pro objekty Jandova a Sodná/Vývozní “**  
v rámci projektů: „Transformace Domova Barevný svět III. a Domova Jandova“

**Kostrá:** Kombinace buková překližka + masiv buk + smrk, úložný prostor LTD.

**Sedák:** Smrkový rám s lamelami + netkaná textilie (jatex) + tvarovka ze studené PUR pěny (tvarově stálý materiál) + Sanapur + potahová látka

**Opěrák:** Smrkový rám + gumotextilní popruh + tvarovka ze studené PUR pěny (tvarově stálý materiál) + Sanapur + potahová látka

**Kolečka na křesle:** 10 – 14cm s brzdou, min. zatížení 100 – 120 kg

**Materiál Sanapur:** je textilní laminát s polyuretanovým nánosem na technickém PES úpletu. Je vodě nepropustný, hydrolyticky odolný a paropropustný. Má antibakteriální a protiplísňovou úpravu, zabezpečuje vysoký stupeň hygienické bezpečnosti (odolnost proti působení moči, výkalů, krve). Vyznačuje se rovněž vysokým stupněm mechanické odolnosti a dobrými zpracovatelskými vlastnostmi.

**Čal. látka** o min. gramáži 270 g/m<sup>2</sup>, stálost na světle 6, odolnost v otěru min. 4, počet zátěžových otáček min. 40.000.

**Rozměry:**

Šířka sedáku křeslo min. 70 cm, dvojsed min. 140 cm

Hloubka sedáku min. 50 cm

Celková výška cca 94 cm

Celková hloubka max. 84 cm

Výška sezení cca 44-46 cm

**KŘ:** Křeslo - lakovaná kostra z masivního buku, rozměr profilu nohy min. 35x40 mm, výplň sedáku a opěráku molitan N2538 (viz foto 7). Odnímatelný sedák, snímatelný a pratelný potah sedáku, pod kterým je sedák čalouněn nepropustným materiálem. Čal. látka o min. gramáži 270 g/m<sup>2</sup>, stálost na světle 6, odolnost v otěru min. 4, počet zátěžových otáček min. 40.000.

**Rozměry:**

Šířka sedáku min. 48 cm

Hloubka sedáku min. 47 cm

Celková výška min. 120 cm

Celková šířka max. 57cm

Celková hloubka max. 65 cm

Výška sezení 46 - 48 cm

**Foto 4**



**Foto 6**

**Foto 5**



**Foto 7**

„Domy pro sociální účely – dodávka nábytku a vybavení pro objekty Jandova a Sodná/Vývozní “  
v rámci projektů: „Transformace Domova Barevný svět III. a Domova Jandova“



## Ostatní mobiliář

**KS:** Kovová policová skříň dvoudveřová, uzamyk. cyl. rozvorový zámek, svařovaná z kvalitního ocelového plechu, povrchově upravená práškovou barvou - šedá. Vnitřní závěsy, úhel otevření dveří min. 180°. Police stavitelné 4 ks nosnost min. 50 kg, výšková přestavitelnost polic v kroku 35 mm. V případě potřeby lze další police dokoupit samostatně

Rozměry min.: š. 900mm, v. 1800mm, hl. 420mm

**ZK:** Záclonová dvojkolejnička

Hliníková dvojkolejnička s montáží ke stropu mezi drážkami, plastoví jezdci umožňující zavěšení záclon a závěsů za řasící pásku



**PLE:** Elektricky polohovací a zvedací pečovatelské lůžko, vč. přísluř., ložná plocha min. 2000x900mm, se 4dílným roštem z kov. lamel, polohování zádového a nožního dílu el. motorem, zdvih el. motorem v rozsahu min. 39,5 – 78,5 cm, polohování lýtkové části hřebenem, bednění lamino, posuvné integrované zábrany s Al lištou, kolečka pr. min. 125 mm 3x s brzdou, nosnost min. 250 kg, příslušenství lůžka hrazda, plast. hrazdička s popruhem, antidekubitní matrace pro riziko dekubitu III-IV se zpevněnými okraji pro lepší sezení a vstávání, potah voděodolný, paropropustný, snímatelný a prateľný.



obrázku 5 z



„Domy pro sociální účely – dodávka nábytku a vybavení pro objekty Jandova a Sodná/Vývozní “  
v rámci projektů: „Transformace Domova Barevný svět III. a Domova Jandova“

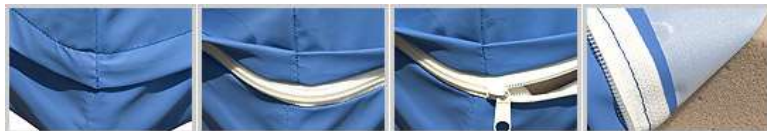

## Spotřebiče

### **CHLKOM:** Chladnička kombinovaná

Protinámrazový systém + cirkulace vzduchu, 3 skleněné police, z toho 2 nastavitelné, zásuvka na ovoce a zeleninu, 3 přihrádky na dveřích, LED osvětlení – úsporné.

Mraznička: 3 průhledné zásuvky, Třída mrazení: \*\*\*\*

Energet. třída: A++, Spotřeba energie max.: 254 kWh/rok, Užitný objem min.: 310 l Čistý objem chladničky min.: 220 l, Čistý objem mrazničky min.: 85 l, Klimatická třída: SN, T

Hlučnost max.: 39 dB, Rozměry cca: 59×190×64 cm (Š×V×H)

Digitální invertorový kompresor, Digitální ovládání, LED displej, Možnost změny otevírání dveří, Zvuková signalizace otevřených dveří, Dětská pojistka ovládání displeje.

Barva: bílá

### **MWTR:** Mikrovlnná trouba

Bílá mikrovlnná trouba s objemem min. 20 l a jednoduchým ovládáním 2 otočnými voliči, min. 5 stupňů výkonu nebo rozmrazování. Mechanická minutka v rozmezí od 0 do min. 35 minut. Výkon mikrovln min.: 700 W, Hlučnost max.: 60 dB, Rozměry cca: 44×26×35 cm (Š×V×H), Mechanické ovládání, Signalizace ukončení ohřevu. Otvírání dvířek pomocí madla.

**Varná deska** – elektrická indukční, 4 plotýnky, napětí 220-240 V, max. příkon 6600 W, dotykové ovládání, podsvícené ukazatele, detekce umístění nádobí, zámek funkcí a dětská pojistka, automatické vypnutí při dlouhodobém nevyužívání, indikátory zbytkového tepla.

**Vestavná trouba** – elektrická, energ. třída A+, objem min. 60 l, napětí 220-240 V, funkce: konvenční ohřev, horní ohřev, spodní ohřev, gril, velkoplošný gril (dvojitě topné těleso), horký vzduch, horní a spodní ohřev, rozmrazování, osvětlení. Parní funkce – samostatná nádoba na vodu, parní generátor, možnost nastavení různé teploty páry. Displej s digitálním časovačem, chladicí ventilátor, funkce zastavení ventilátoru při otevření dveří. Rozměry cca: 60×60×55 cm (Š×V×H).

**„Domy pro sociální účely – dodávka nábytku a vybavení pro objekty Jandova a Sodná/Vývozní “**  
v rámci projektů: „Transformace Domova Barevný svět III. a Domova Jandova“

**Digestoř** – odsávač par, š. 60 cm, vestavný, výsuvný, výkon odsávání min. 240 m<sup>3</sup>/hod., odsávání do komína (horní odtah), nebo recirkulace – součástí je uhlíkový filtr. Osvětlení 2x LED (popř. 2x halogenové), tři rychlosti výkonu, max. hlučnost 57 dB(A), tlačítkové ovládání, zpětná klapka. Kovové filtry proti mastnotám, vyjímatelné a omyvatelné. Nutno dodržet vzdálenost od varné desky dle projektu. Rozměry cca: 60×19×31 cm (ŠxVxH).

**Hotelová chladnička** – umístěná ve skříni 565, pro uchování léků, energ. třída A+, spotřeba max. 0,35 kWh/24 hod., užitečný objem min. 43 l, hlučnost max. 42 dB(A), 1 police a min. 2 přihrádky ve dveřích. Rozměry cca: 45×51×47 cm (ŠxVxH).

---

Všechny navržené přístroje a zařízení je třeba chápat jako technický vzor, který splňuje dané požadavky. Pokud budou uvedené typy nahrazovány jinými, je třeba, aby náhrada splňovala všechny požadavky kladené příslušnými normami, projektantem a provozovatelem. Povolena tolerance při nabídce je 5% od veškerých exaktních údajů, kromě těch, které jsou uvedeny jako maximální či minimální.

Pokud tento projekt (z důvodu upřesnění a přiblížení technických parametrů, kvality prvků a navrhovaných řešení) obsahuje požadavky nebo odkazy na obchodní firmy nebo názvy, technologie či specifická označení výrobků, jsou tyto odkazy, názvy a označení nezávazné a zadavatel umožňuje použití i jiných, kvalitativně a technicky obdobných řešení.

Při návrhu barevného provedení je nutné odsouhlasení architektem nebo zadavatelem. Všechny rozměry, technické a materiálové parametry budou před započítáním realizace požadovány zadavatelem k doložení jejich splnění. Stejným způsobem proběhne kontrola všech parametrů a proměření při převzetí díla.

Červen 2021

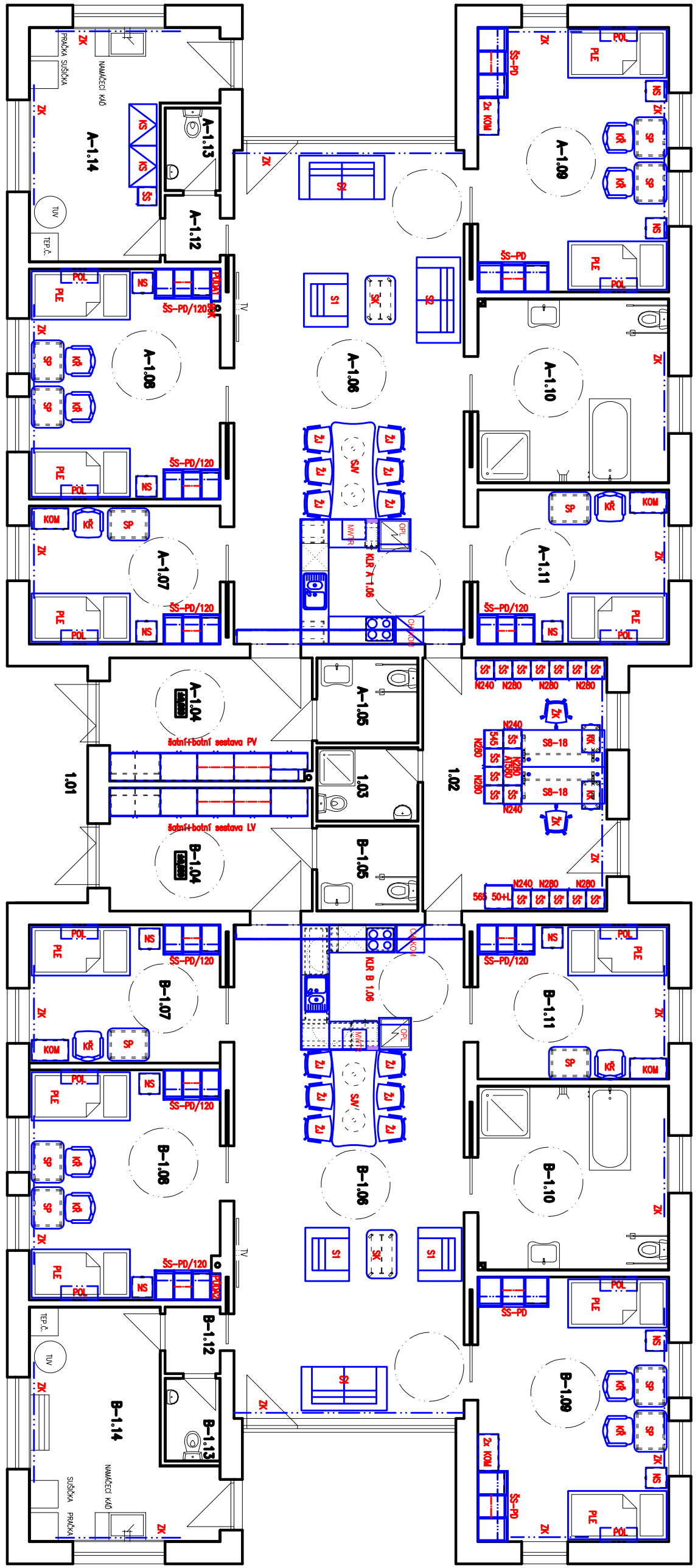

Vývozní (Sodná) 1.NP



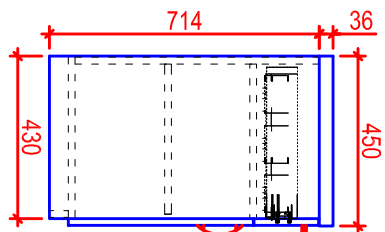
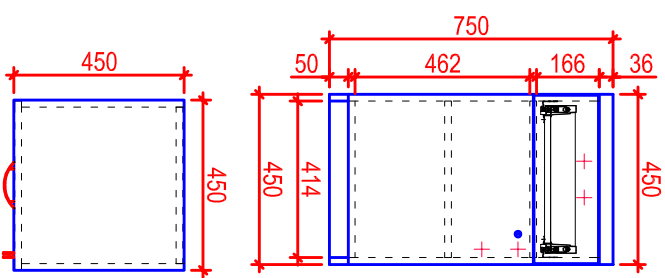

- NS - noční stolek - 12 ks
- DTDL 18 mm (půda 36 mm), ABS 2 mm
- Různé dekory čítek a dvířek dle výběru investora
- Zásuvky
  - kovové bočnice i integrovaným pojezdem, dotahem a tlumením, 100 % výsuv
  - LTD dno a zadní čelo
- Zámek u dvířek
- Úchytý kovové satín nkl 96 mm
- 450x750x450 mm

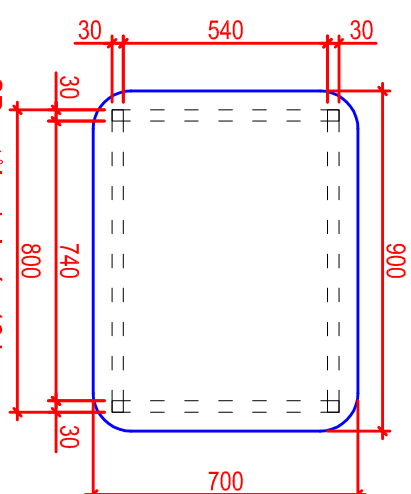
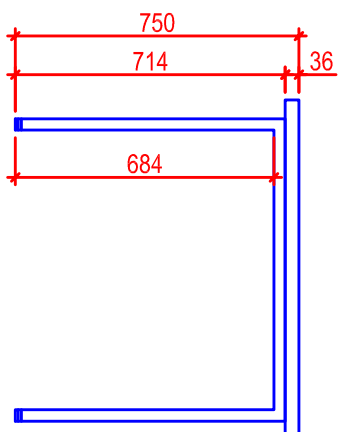

- SP - stůl pokojový - 12 ks
- DTDL 36 mm, ABS 2 mm
- Kovové podnoží jekl 30x30 mm, RAL 9006
- 4x rektifikace až + 50 mm
- 900x750x700 mm

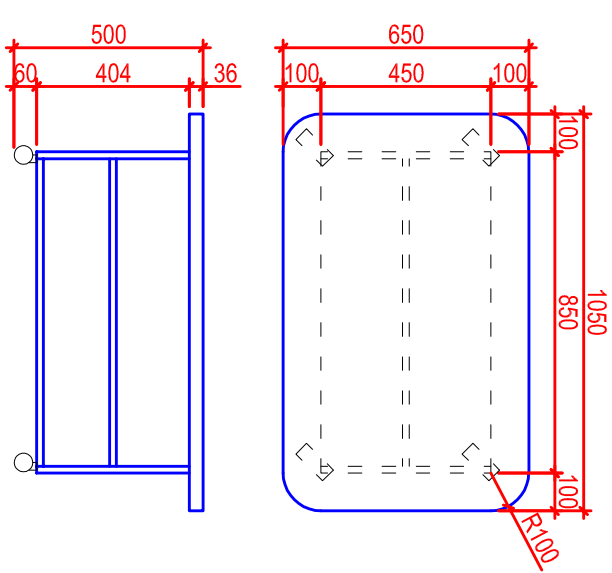

- SK - stůl konferenční - 2 ks
- DTDL 18 mm (deska 36 mm se zaoblenými rohy), ABS 2 mm
- Police
- 4x kolečko (2 brzděná)
- 1050x500x650 mm

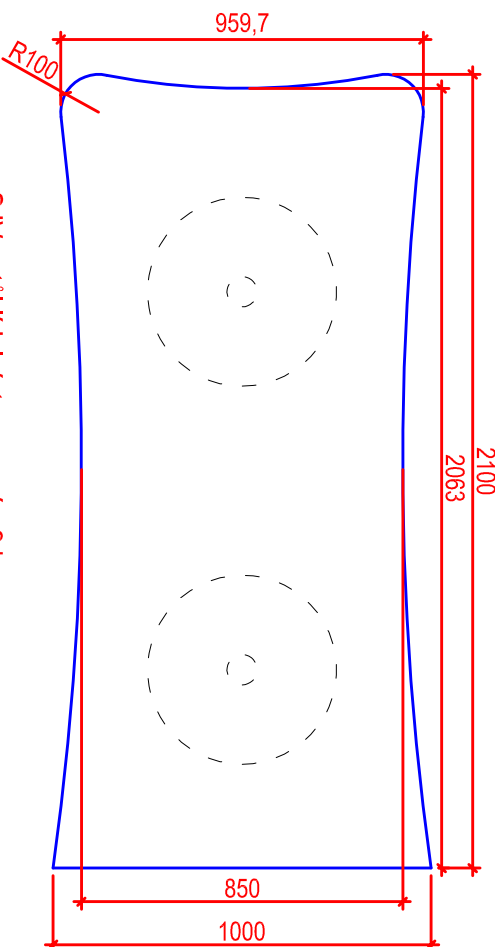
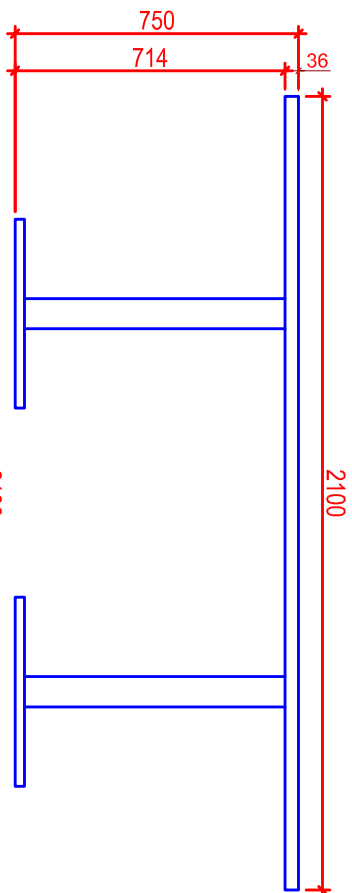

- SJV - stůl jídelní, tvarovaný - 2 ks
- DTDL 36 mm, ABS 2 mm
- 2x stolová centrální noha, RAL 9006
- 2100x750x1000 mm

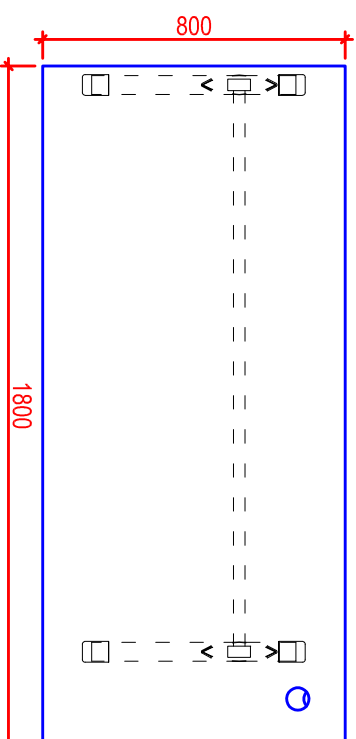

- S8-18 - stůl rovný, pracovní - 2 ks (P/L zrcadlově)
- DTDL min. 25 mm, ABS 2 mm
- Celokovová samonosná podnož, rektifikovatelná (10-50 mm), asymetricky zkrácená (200 mm), RAL 9006, plasty antracit
- Kabelová průchodka a příchytky
- 1800x750x800 mm

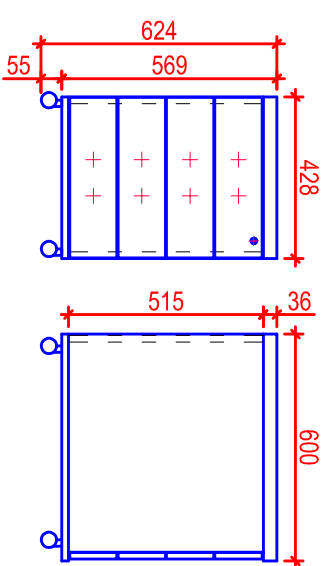

- KK - kontejner - 2 ks
- DTDL 18 mm (půda min. 25 mm), ABS 2 mm
- Kovový kontejnerový komplet (celovýsuv, dotah, tlumení)
- Centrální zámek
- 4 černá, plastová kolečka s brzdou
- Úchytý kovové satín nkl 96 mm
- 428x624x600 mm

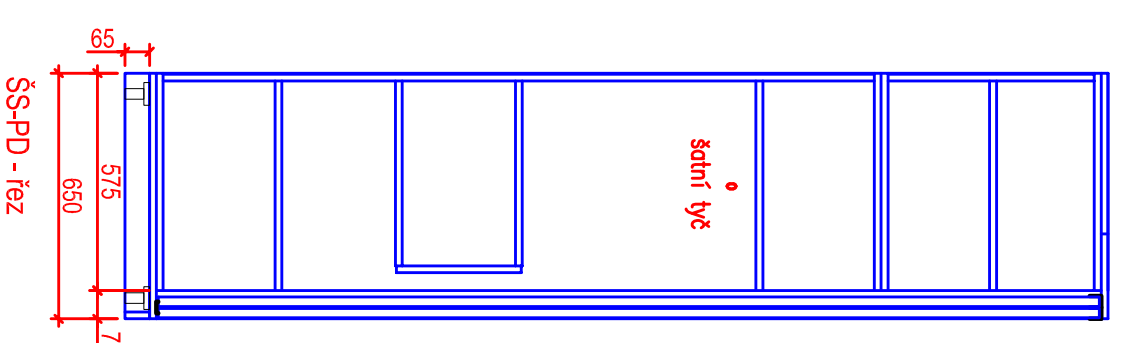
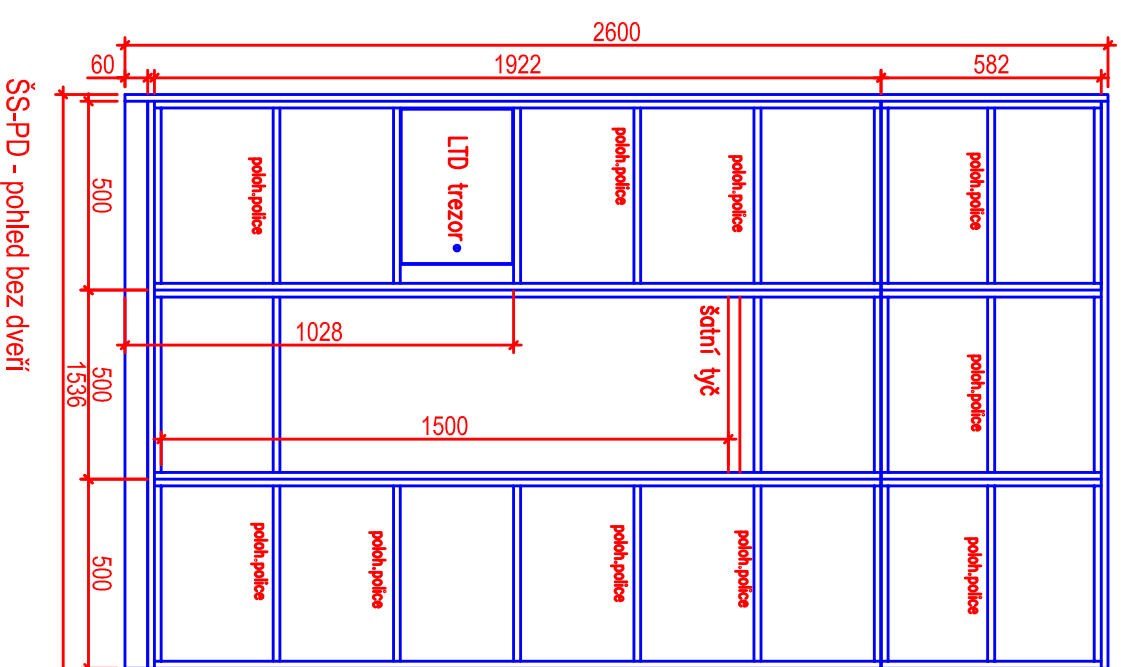
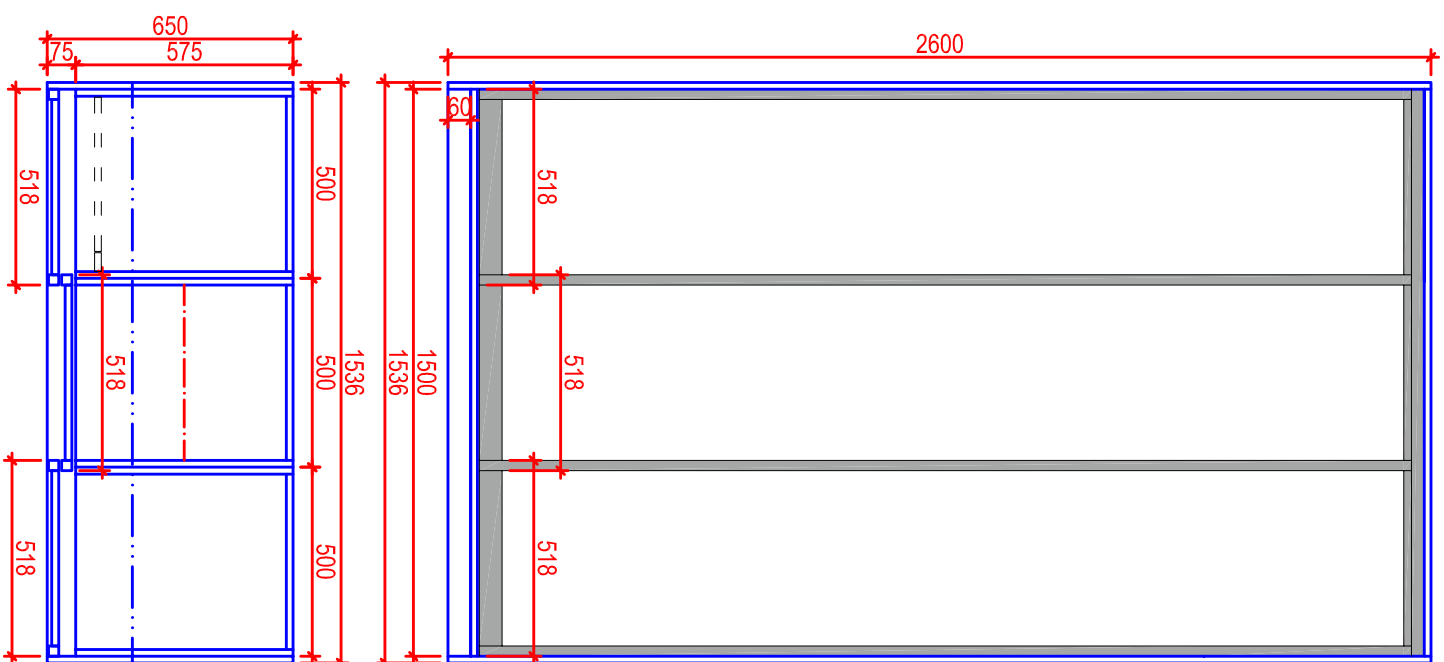

ŠS-PD - pohled bez dveří

ŠS-PD - řez

- ŠS-PD - šatní skříň - 4 ks
- DTDL 18 mm, ABS 2 mm
- Různé dekory dveří dle výběru investora
- Posuvné dveřní kování, Al kolejničky, Al rámy křídel, kartáčky proti prachu násuvné
- 8x nožka rekvalifikační plastová SCILM v. 65 mm (rekvalifikace přes dno)
- Vnitřní LTD trezorek se zámkem
- Šatní tyč  
1536x2600x650 mm

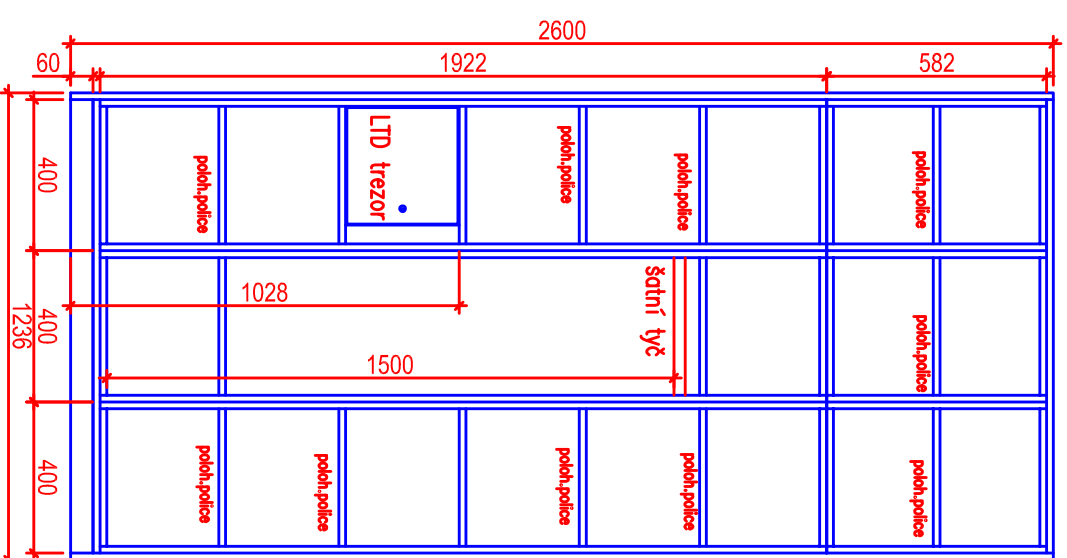
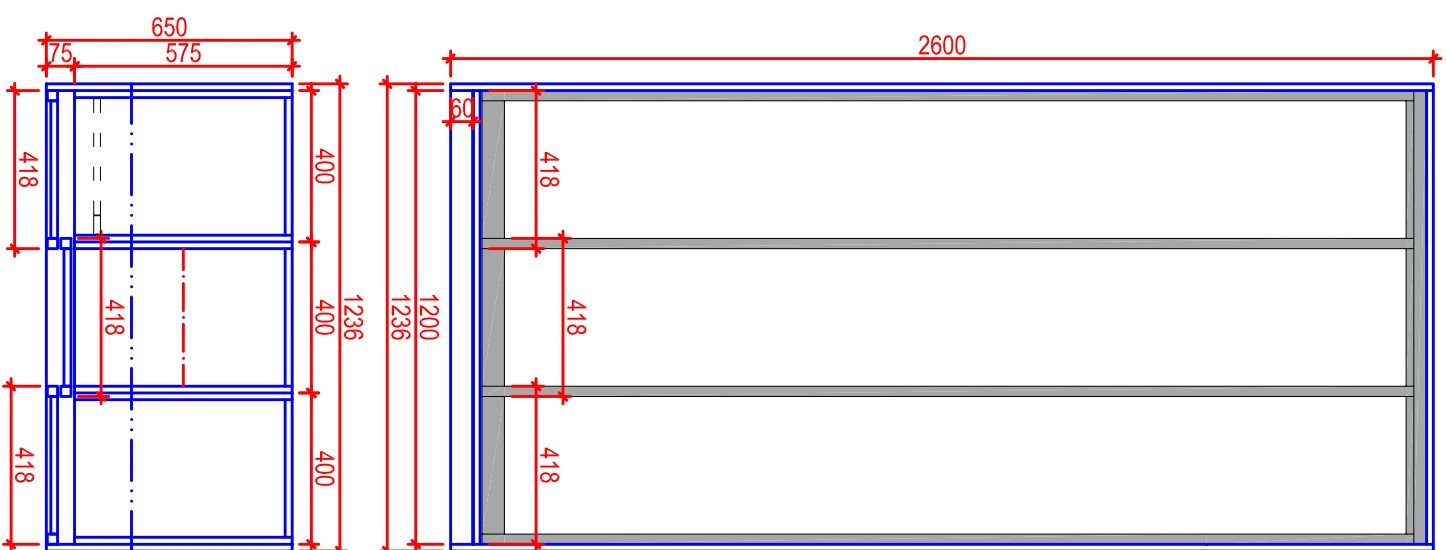

ŠS-PD - pohled bez dveří

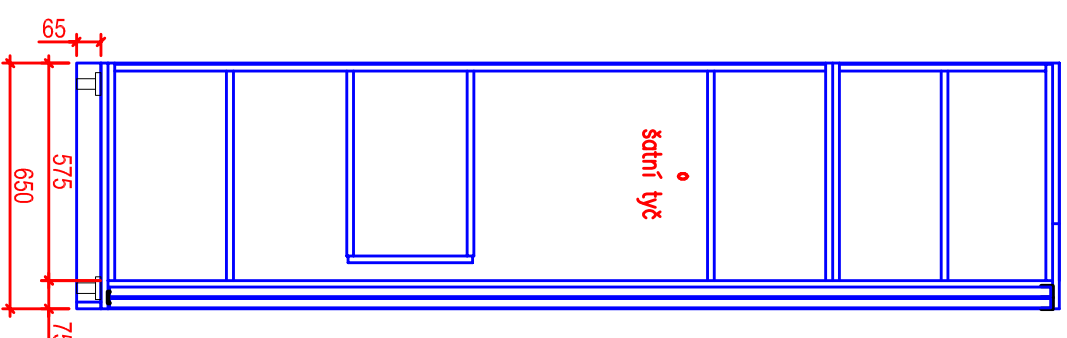

ŠS-PD - řez

- ŠS-PD/120 - šatní skříň - 8 ks
- DTDL 18 mm, ABS 2 mm
- Různé dekory dveří dle výběru investora
- Posuvné dveřní kování, Al kolejniče, Al rámy křídel, kartáčky proti prachu násuvné
- 8x nožka rektifikační plastová SCILM v. 65 mm (rektifikace přes dno)
- Vnitřní LTD trezorek se zámkem
- Šatní tyč
- 1236x2600x650 mm

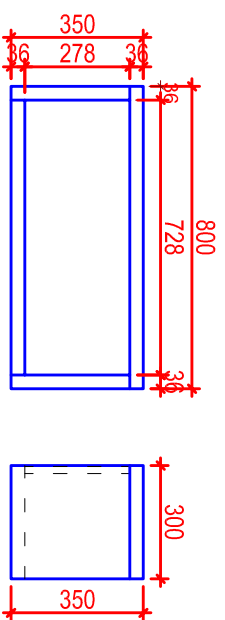

POL - police nástěnná, nika - 12 ks  
DTDL 36 mm (záda 18 mm), ABS 2 mm  
800x350x300 mm

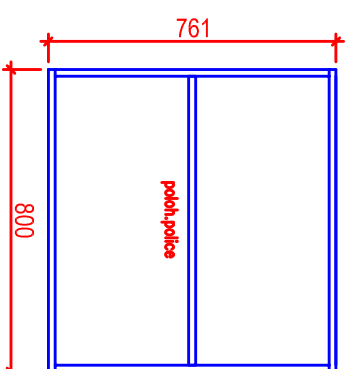

N280 - skříň otevřená policová, nástavec - 8 ks  
DTDL 18 mm, ABS 2 mm  
Polohovatelná police  
800x761x400 mm

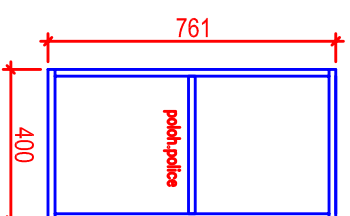

N240 - skříň otevřená policová, nástavec - 4 ks  
DTDL 18 mm, ABS 2 mm  
Polohovatelná police  
400x761x400 mm

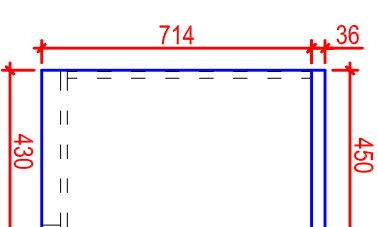
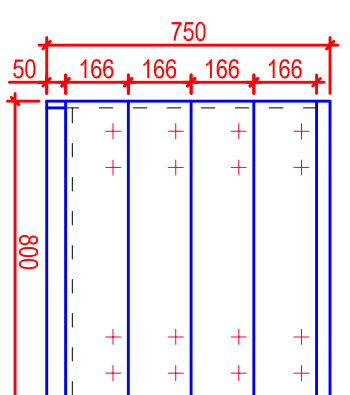

KOM - komoda - 8 ks  
DTDL 18 mm (půda 36 mm), ABS 2 mm  
Různé dekory čílek dle výběru investora  
Zásuvky  
- kovové bočnice i integrovaným pojezdem,  
dotahem a tlumením  
- LTD dno a zadní čelo  
800x750x450 mm

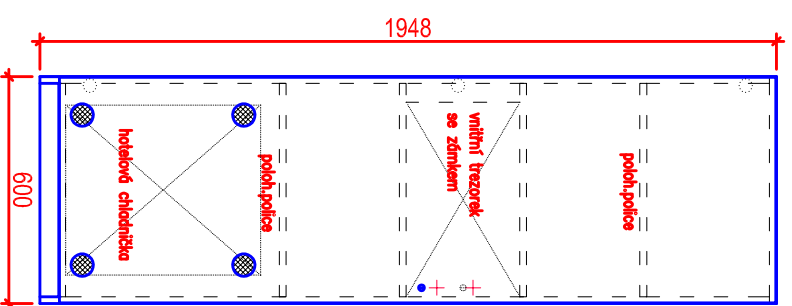

565 50+L - skříň s dvířky policová - 1 ks  
DTDL 18 mm, ABS 2 mm  
Polohovatelné police  
Zámek  
4x vzdušník ve dveřích  
Vnitřní uzamykatelný trezorek  
Úchyty kovové satín nikl, rozteč 96 mm  
Tlumící čocky  
600x1948x518 mm

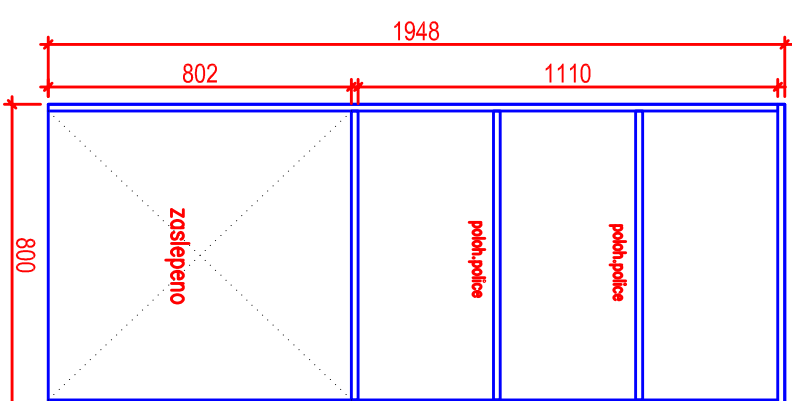

AT 580 - skříň otevřená policová - 1 ks  
DTDL 18 mm, ABS 2 mm  
Polohovatelné police  
800x1948x400 mm

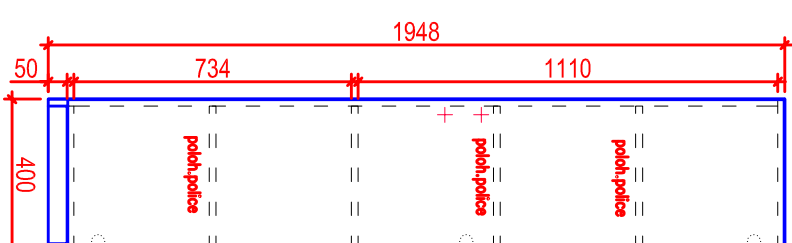

545 - skříň s dvířky policová - 1 ks  
DTDL 18 mm, ABS 2 mm  
Polohovatelné police  
Úchyty kovové satín nikl, rozteč 96 mm  
Tlumící čocky  
400x1948x418 mm

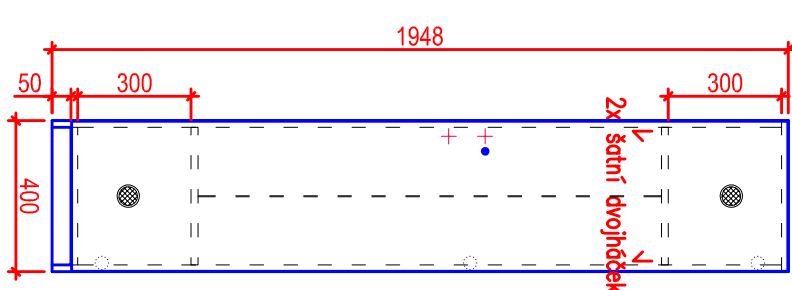

ŠS L - šatní skříňka jednoduchová, levá - 10 ks  
ŠS P - šatní skříňka jednoduchová, pravá - 8 ks  
DTDL 18 mm, ABS 2 mm  
Plechová dělicí stěna mezi policemi  
2x šatní dvojháček, kovový, satín nikl  
Plastové vzdušníky ve dveřích pr. 50mm  
Zámek (2 klíče)  
Úchyty kovové satín nikl, rozteč 96 mm  
Tlumící čocky  
400x1948x418 mm

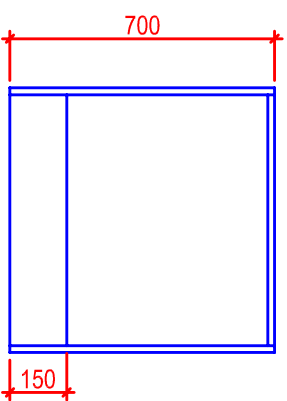
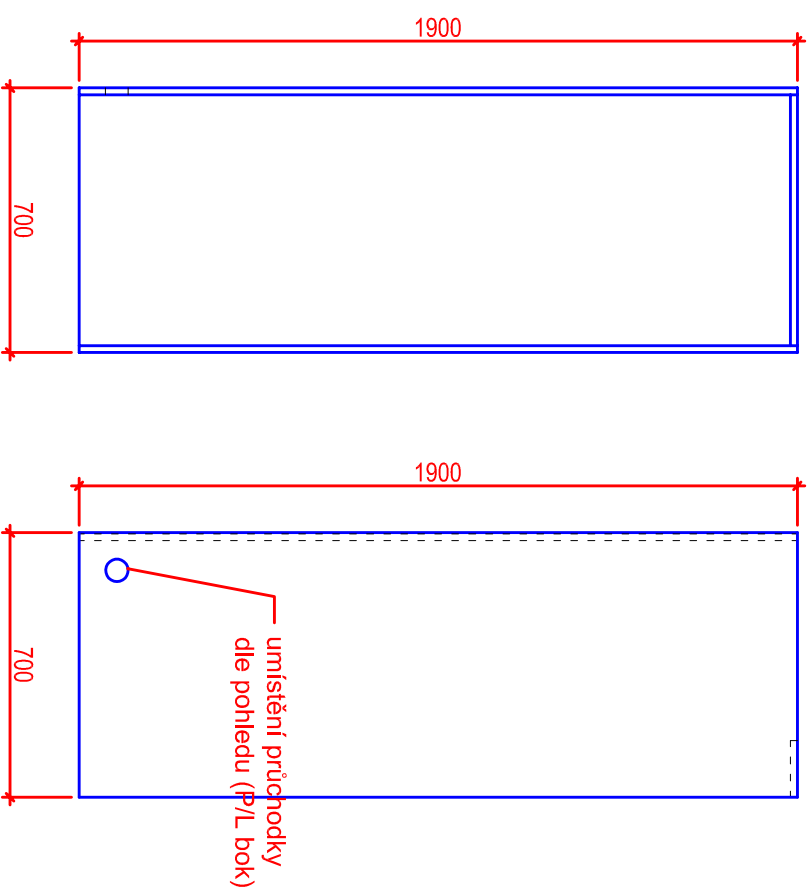

OPL - Opláštění lednice - 2 ks  
DTDL 18 mm, ABS 2 mm  
Otvor pro přívod napájení vyřezat na místě, použít  
UH průchodky  
700x1900x700 mm

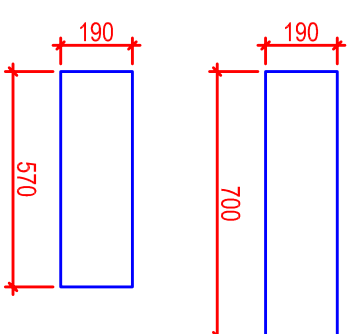

PÚDA1, 2 - přídavná půda pro ŠS-PD/120  
DTDL 18 mm, ABS 2 mm  
700x190 mm  
570x190 mm  
Upravit na místě dle skutečnosti

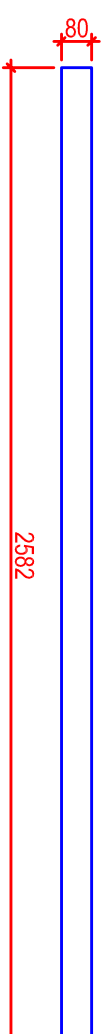

BOK - přídavný bok pro ŠS-PD/120  
DTDL 18 mm, ABS 2 mm  
2582x80 mm

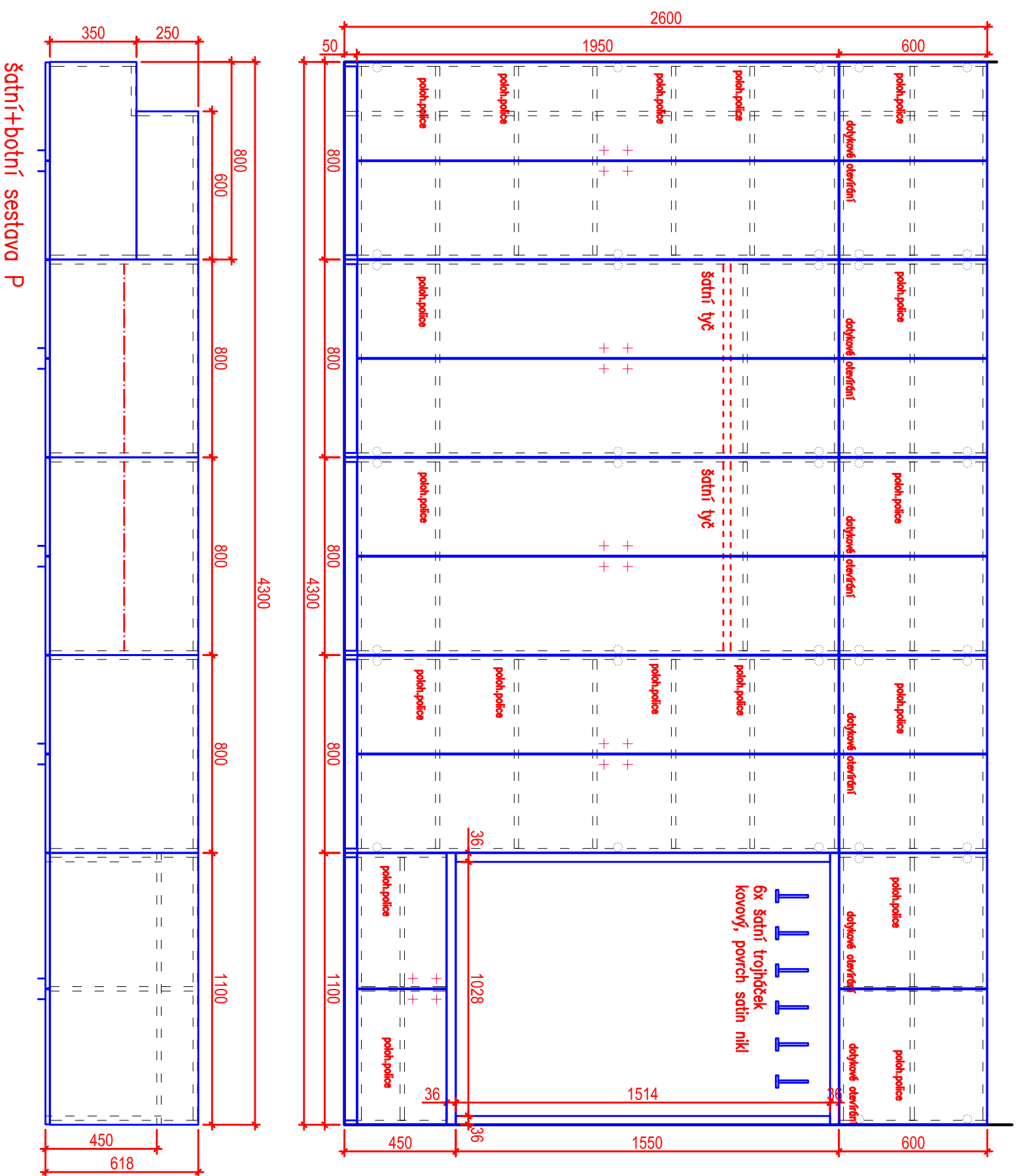

- ŠBS PV - Šatní a botní sestava s nastavcí pravá
- DTD L 18 mm (sedací a věšáková část 36 mm), ABS 2 mm
- Různé dekory dřivek dle výběru investora
- Úchyty kovové šatín nikl, rozteč 96 mm (nástavce TIP ON)
- 2x šatní tyč
- Polohovatelné police
- Sokl 50 mm
- 4300x2600x618 mm

šatní+botní sestava P

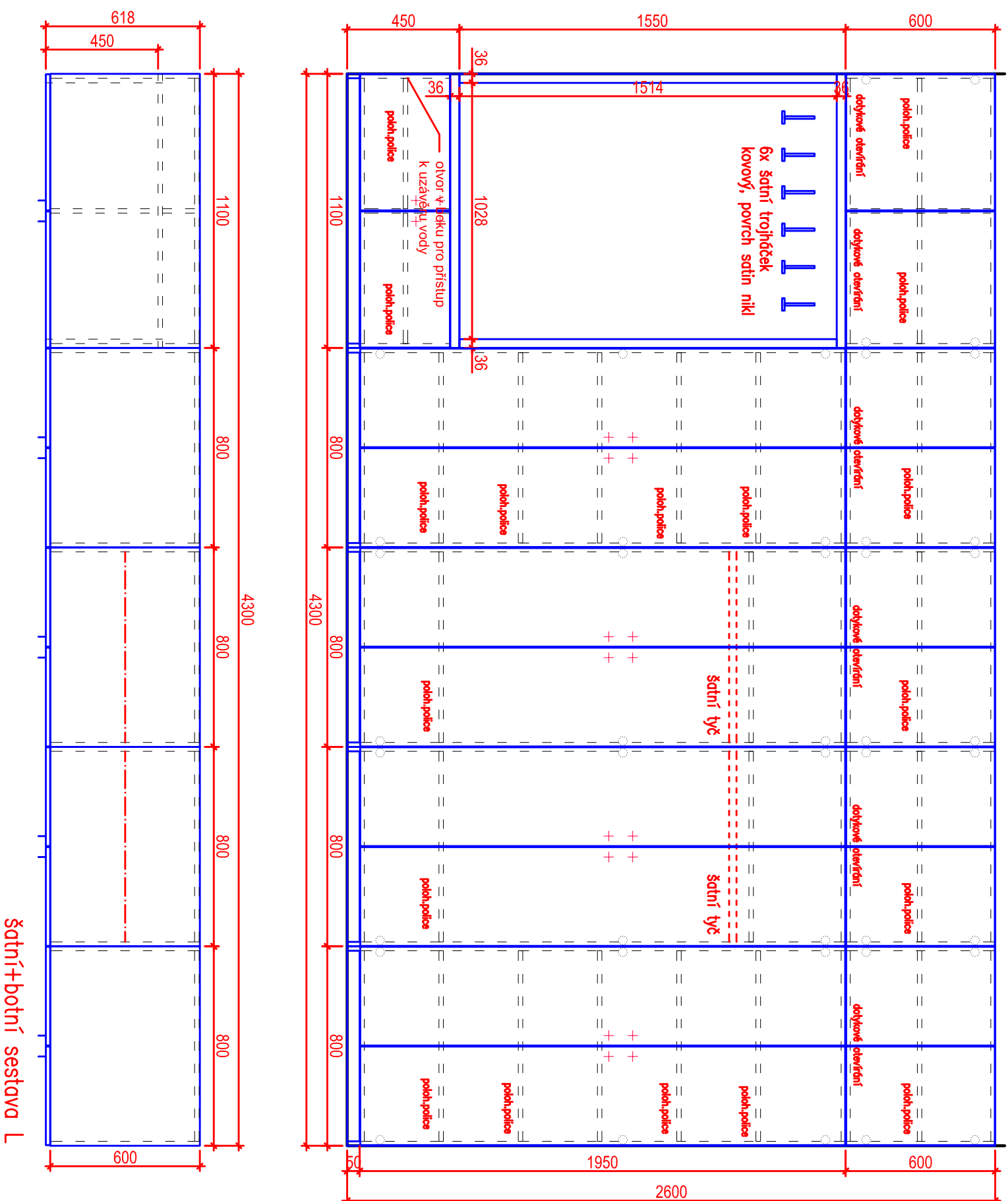

ŠBS LV - Šatní a boční sestava s nastavcí levá  
 DTDL 18 mm (sedací a věšáková část 36 mm), ABS 2 mm  
 Různé dekory dvířek dle výběru investora  
 Úchyty kovové satín nikel, rozteč 96 mm (nástavce TIP ON)  
 2x šatní tyč  
 Polohovatelné police  
 Sokl 50 mm  
 4300x2600x18 mm  
 Pro přístup k hlavnímu uzávěru vody vyřezat na místě otvor v  
 boku a dnu (dvířka 350x350 mm)

šatní+boční sestava L

POHLED A

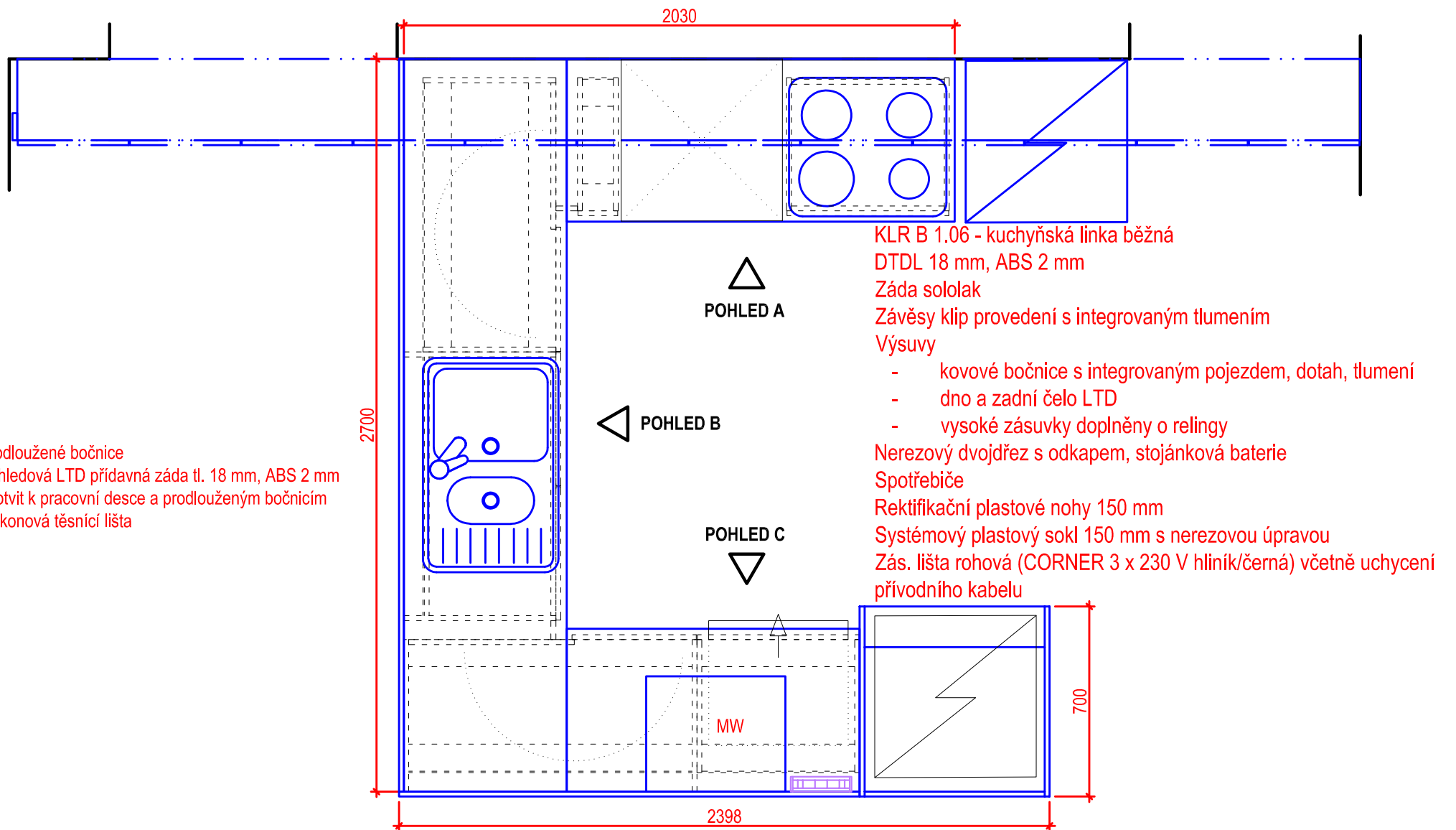
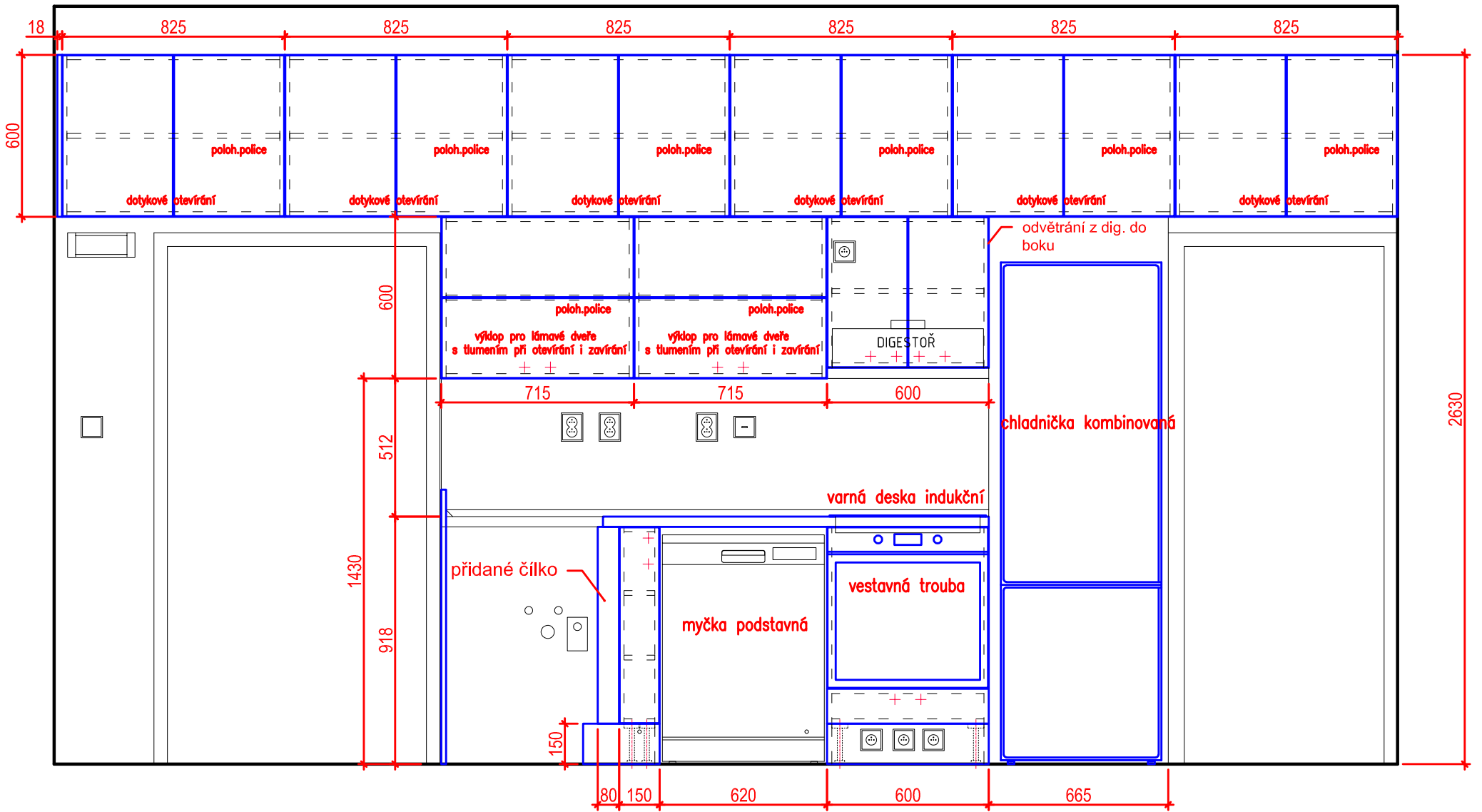

Prodloužené bočnice  
Pohledová LTD přídatná záda tl. 18 mm, ABS 2 mm  
ukotvit k pracovní desce a prodlouženým bočnicím  
Silikonová těsnící lišta

Prodloužené bočnice  
Pohledová LTD přídatná záda tl. 18 mm, ABS 2 mm  
pomocí kovových úhelníků, připravit otvory v zádech  
skřínky v místech kotvení

KLR B 1.06 - kuchyňská linka běžná  
DTDl 18 mm, ABS 2 mm  
Záda sololak  
Závěsy klip provedení s integrovaným tlumením  
Výsuvy  
- kovové bočnice s integrovaným pojezdem, dotah, tlumení  
- dno a zadní čelo LTD  
- vysoké zásuvky doplněny o relingy  
Nerezový dvojdřez s odkapem, stojánková baterie  
Spotřebiče  
Rektifikační plastové nohy 150 mm  
Systémový plastový sokl 150 mm s nerezovou úpravou  
Zás. lišta rohová (CORNER 3 x 230 V hliník/černá) včetně uchycení  
přívodního kabelu



POHLED B

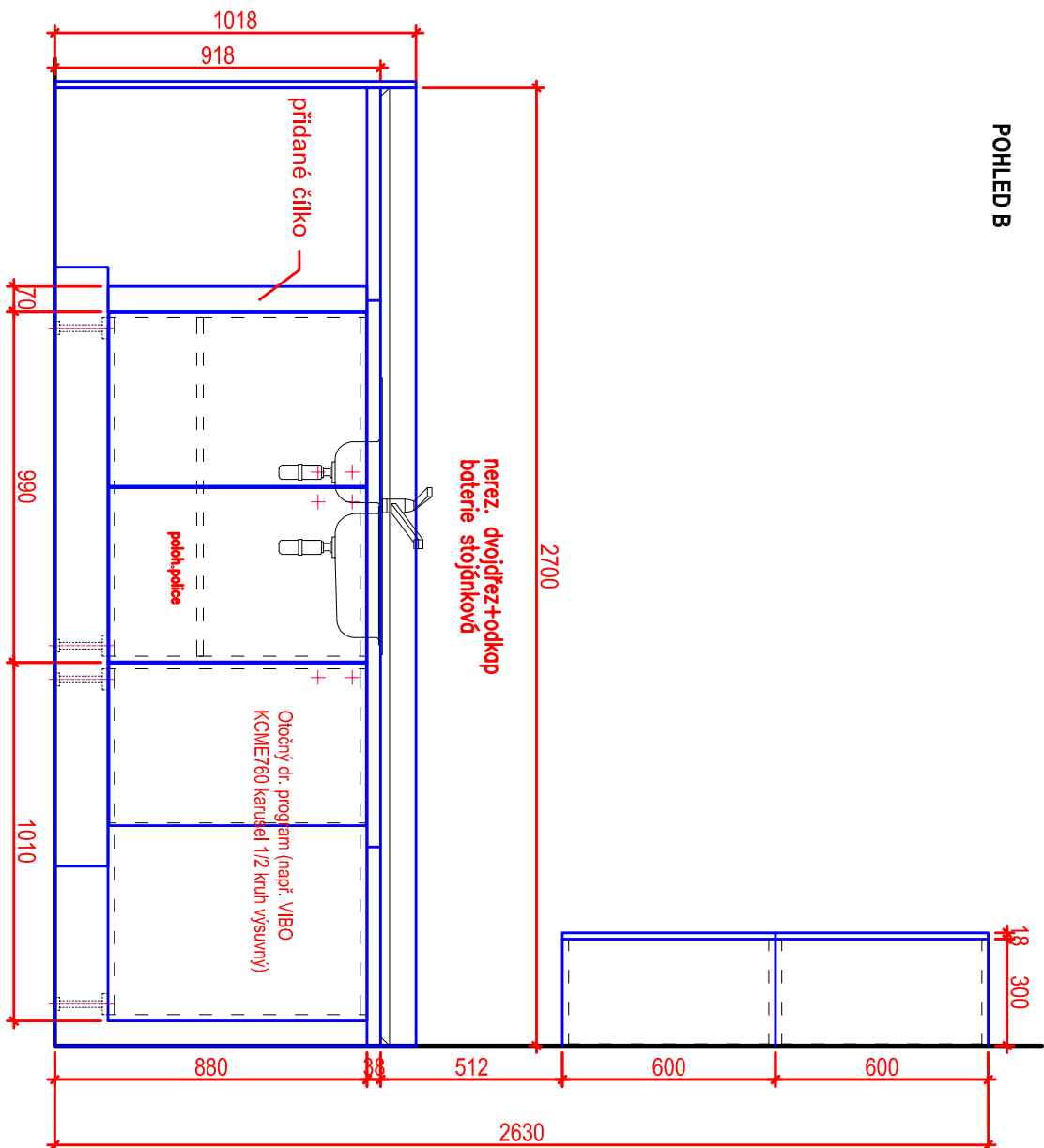

POHLED C

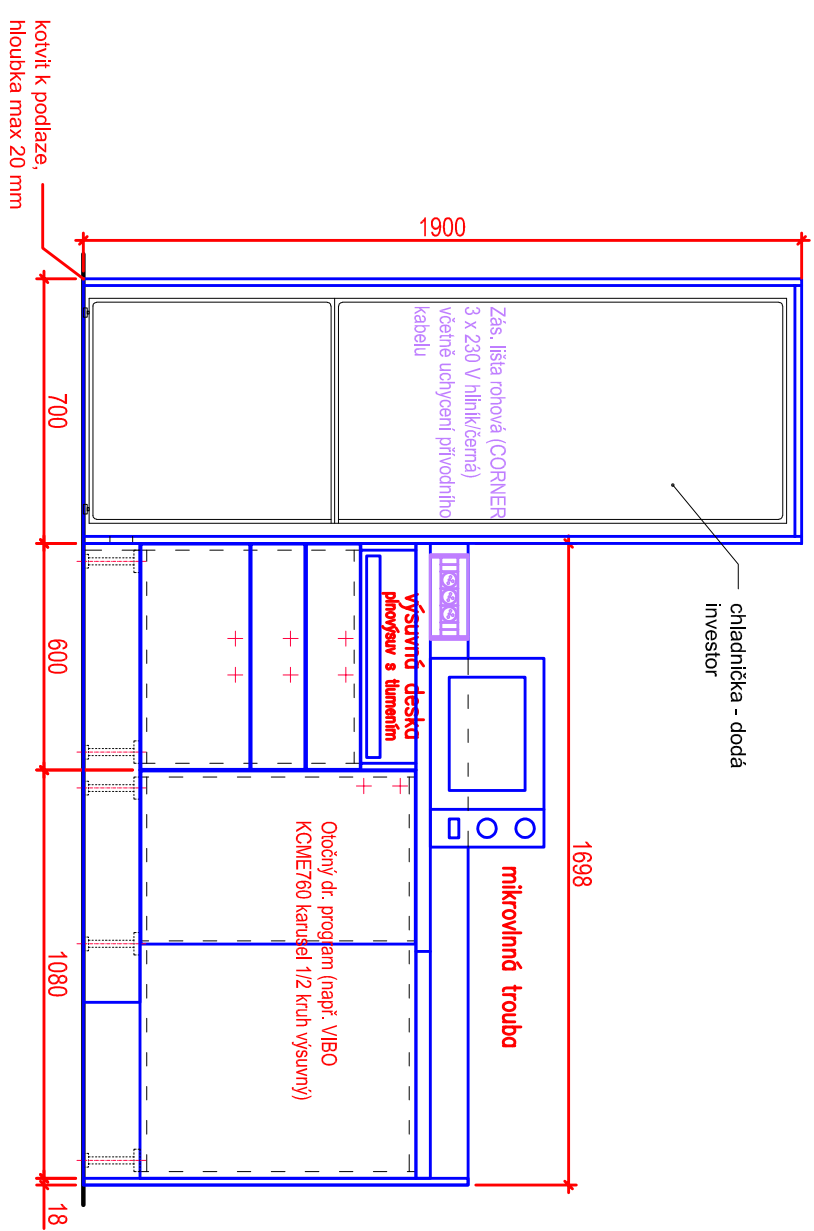

POHLED A

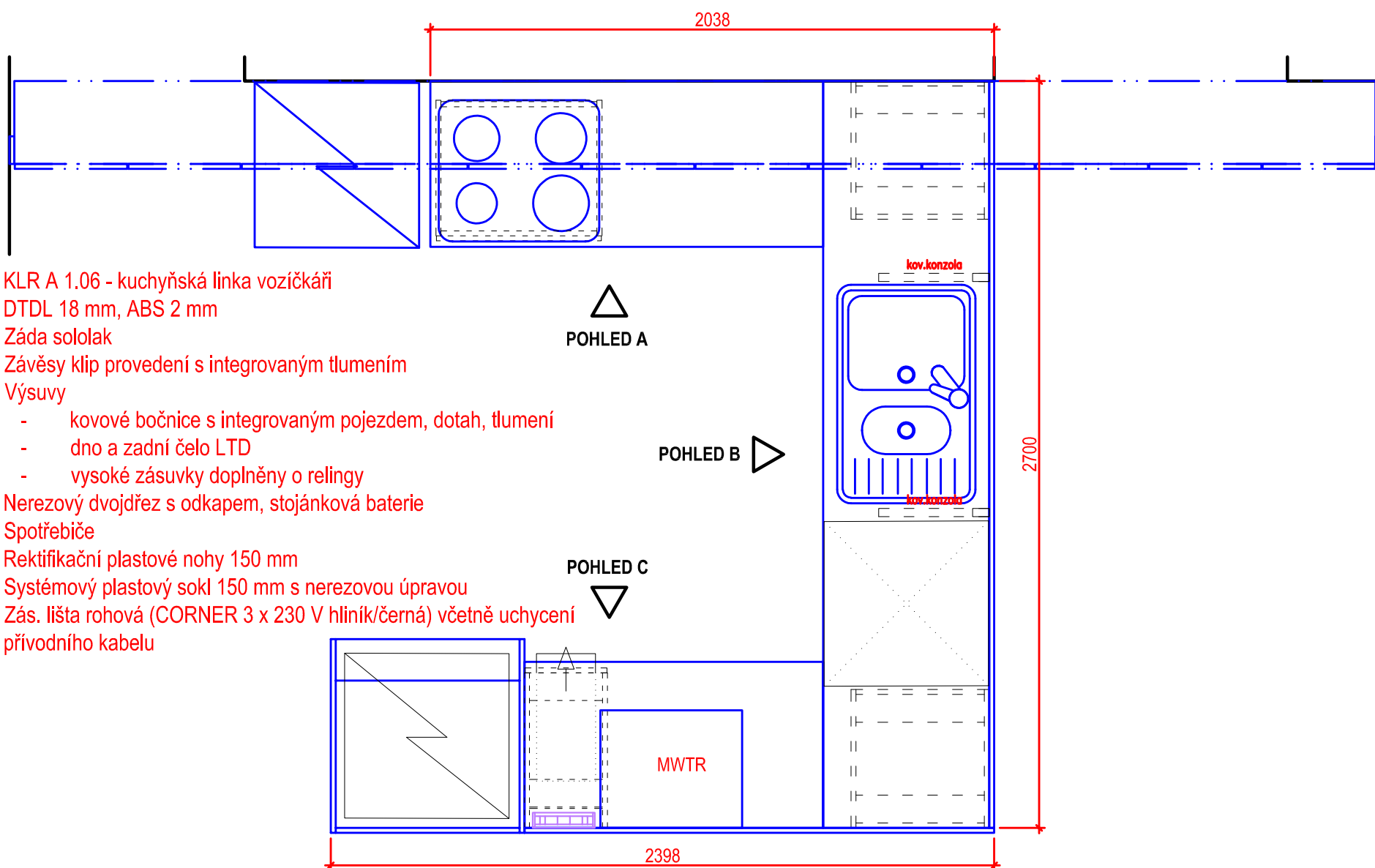
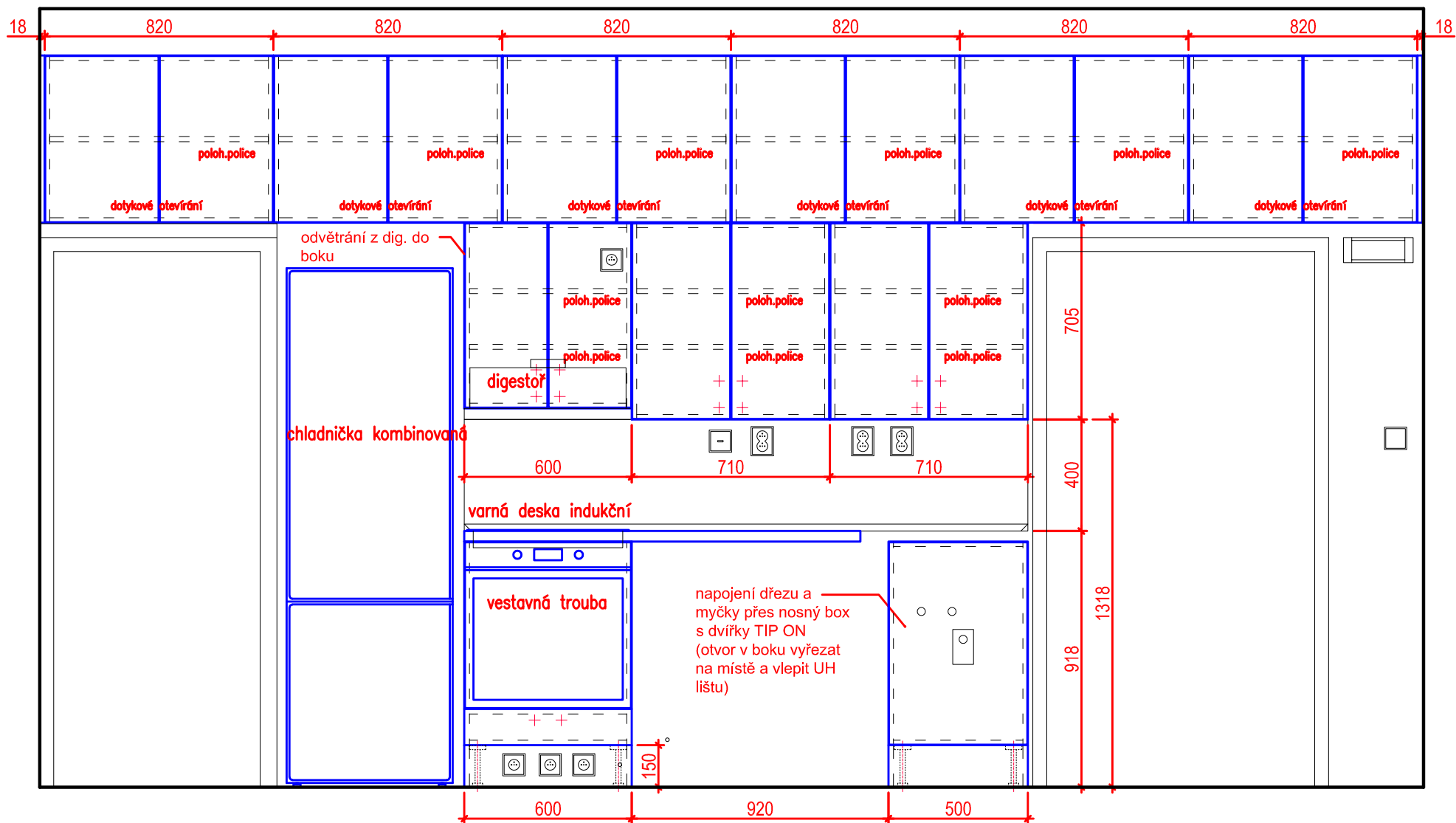

KLRA 1.06 - kuchyňská linka vozíčkáři

DTDL 18 mm, ABS 2 mm

Záda sololak

Závěsy klip provedení s integrovaným tlumením

Výsuvy

- kovové bočnice s integrovaným pojezdem, dotah, tlumení
- dno a zadní čelo LTD
- vysoké zásuvky doplněny o relingy

Nerezový dvojdřez s odkapem, stojánková baterie

Spotřebiče

Rektifikační plastové nohy 150 mm

Systémový plastový sokl 150 mm s nerezovou úpravou

Zás. lišta rohová (CORNER 3 x 230 V hliník/černá) včetně uchycení

přívodního kabelu

POHLED A

POHLED B

POHLED C

Prodložené bočnice  
Pohledová LTD přídavná záda tl. 18 mm, ABS 2 mm  
ukotvit k pracovní desce a prodloženým bočnicím

