

Transformace Domova Barevný svět III. a Domova Jandova.

Dům pro sociální bydlení Jandova

I. část VZ - Příloha č. 10 – objekt Jandova

Technický popis nábytku a mobiliáře

Skříňový mobiliář DTD-L

Konstrukce skříní obecně je následující: půda je naložená na boky, dno je vloženo mezi boky, dvířka jsou naložená na korpus. Materiál DTD-L 18 mm vč. zad skříní (pohledová záda). Všechny hrany olepeny ABS hranou tl. 2 mm v dezénu příslušné DTD-L. Konstrukce skříní je spojena pevnými, lepenými, nerozebíratelnými spoji na stolařské kolíky.

Úchytky kovové, rozteč min. 96 mm, vzhled satín nikel, např. Demos 08906. U nástavců je použit systém otvírání TIP ON. Všechny police polohovatelné (mimo zpevňovacích ve vysokých skříních). Při vytváření skříňových sestav budou skříně vzájemně sešroubovány.

Šatní skříňky personálu jsou doplněny cylindrickými zámky (2 klíče), dveře jsou osazeny plast. vzdušníky průměru min. 50 mm. Mezi policemi je vložena plechová dělící stěna. Všechny běžné skříně stojící na podlaze mají vloženy sokl DTD-L.

Skříně s posuv. dveřmi mají rektif. nožky kryté soklovou deskou, použito je pojezdové kování (např. Laguna), vč. AL rámu dveří.

Provedení a rozměry skříní dle výkresů prvků.

Stolový mobiliář

Pracovní kancelářské stoly pro personál mají kovové samonosné podnože s výškovou rektifikací v rozsahu min. 10 – 50 mm, umožňují skryté vedení kabeláže v nohách opatřených plastovým krytem, odstín antracit (viz. foto 1, 2 a 3).

Nohy stolu vytváří spodní a horní lyžina, profil jákl min. 50x30 mm vzájemně jsou propojeny profilem jákl min. 60x30 mm a dvěma „V“ profily min. 30x30 mm. Nohy jsou vzájemně propojeny trámcem profilu jákl min. 80x30 mm s přírubou. Minimální tloušťka stěn profilů jákl je 4 mm. Spodní lyžiny jsou zakončeny UH záslepkami s náběhovou hranou a rektifikačními šrouby (viz foto 2). Horní lyžiny jsou ukončeny UH záslepkami. Trámec umožňuje uchycení krytu nohou.

Stolová deska je z DTD-L tl. min. 25 mm s ABS hranou tl. 2 mm, je doplněná kabelovou průchodkou dle dezénu použitého LTD. Na spodní straně desky jsou kabelové přichytky, tzv. „motýlky“ pro horizontální vedení kabelů (viz foto 1).

Pokojevé stoly mají kovové rámové podnože z jackelového profilu 30x30mm s výškovou rektifikací umožňující zvýšení pro vozíčkáře min. o 50 mm, povrch. úprava komaxit, odstín RAL 9006. Stolová deska je z DTD-L tl. 36 mm s ABS hranou tl. 2 mm.

Jídelní stoly mají 2ks kovové centrální podnože se základnou prům. min. 43 cm, povrch. úprava komaxit, odstín RAL 9006. Stolové desky jsou z DTD-L tl. 36 mm s ABS hranou tl. 2 mm se zaoblenými rohy.

„Domy pro sociální účely – dodávka nábytku a vybavení pro objekty Jandova a Sodná/Vývozní “
v rámci projektů: „Transformace Domova Barevný svět III. a Domova Jandova“

Provedení a rozměry stolů dle výkresů prvků.

Kontejnery, noční stolky, komody:

Kontejnery a komody mají čtyři zásuvky, jejichž čísla jsou stejně vysoká, noční stolek jednu zásuvku. Kontejnery jsou na černých plastových kolečkách s brzdou, průměru min. 50 mm.

Všechny korpusy vč. zad (pohledová) jsou z DTD-L tl. 18 mm a půdy tl. 36 mm (u kontejnerů min. 25 mm). Všechny hrany jsou oplepeny ABS hranou tl. 2 mm. Všechny zásuvky jsou uloženy na pojezdech tandembox s dotahem a tlumením. Dna zásuvek jsou z DTD-L tl. 18 mm. Noční stolky 100 %-ní výsuvy.

Kontejnery (viz foto 3) jsou vybaveny centrálními zámky, noční stolky dveřním zámkem. Úchytky kovové, rozteč min. 96 mm, totožné se skříňovými.

Provedení a rozměry prvků dle výkresů prvků.

Foto 1



Foto 3



Foto 2

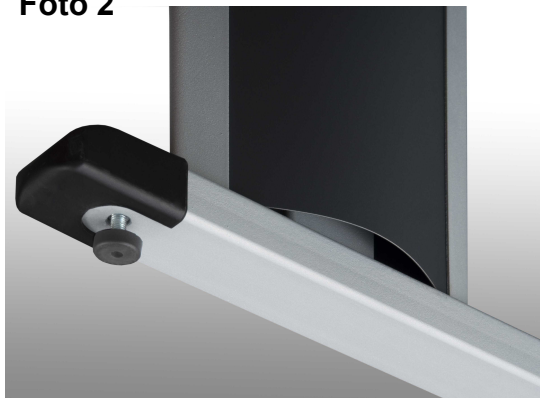

Materiálové a barevné řešení nábytku (dle standardního vzorníku EGGER, Kronospan)

„Domy pro sociální účely – dodávka nábytku a vybavení pro objekty Jandova a Sodná/Vývozní“
v rámci projektů: „Transformace Domova Barevný svět III. a Domova Jandova“

Vybraný uchazeč předloží před uzavřením smlouvy vzorníky LTD k výběru barevnosti, barevnost bude vždy korpusy dřevodekor a čílka a dvířka UNI barvy v mnoha odstínech např. každý pokoj jiná UNI barva:

Korpusy:	DTD-L	dřevodekor dle výběru	tl. 18 mm
Dvířka v UNI barvě:	DTD-L	UNI barva dle výběru	tl. 18 mm
Stolové desky:	DTD-L	dřevodekor dle výběru	tl. 25 mm, 36 mm
Kovové části stolů:	komaxit struktura	RAL 9006 stříbrošedá	

Sedací mobiliář

ŽK: Otočná kancelářská židle se stavitelnými područkami.

Pracovní otočná kancelářská židle s fixním podhlavníkem s chromovaným držákem (viz foto 4), kříž nylonový černý, kolečka pogumované pro tvrdé podlahy, černý plynový píst, mechanika synchronní s nastavením hloubky sedáku, nastavení tuhosti synchronní mechaniky dle váhy uživatele aretačním šroubem, opěrák anatomicky tvarovaný výškově stavitelný. Ovládání synchronní mechaniky je pod sedákem (výška sedu a aktivace synchronní mechaniky). Spodní černý plastový kryt sedáku. Nosnost min. 130 kg.

Područky výškově stavitelné ve tvaru písmene „T“ s PP povrchovou úpravou loketní plochy, područky celočerné, plastové provedení včetně spodního držáku.

Sedadlo, opěradlo i podhlavník čalouněný do jednobarevné potahové látky, látka o min. gramáži 250 g/m², stálost na světle č.6, odolnost při tření min. 4, odolnost vůči prodření min. 150.000 cyklů, odolnost proti ohni BS EN 1021-1, BS EN 1021-2

Rozměry:

Šířka sedáku min. 51 cm

Hloubka sedáku min. 45 cm

Opěradlo výška od sedáku 53-60 cm

Výška samotného opěradla 53 cm

Celková šířka včetně područek max 68 cm

Velikost, průměr kříže min. 64 cm

Výška sezení min. 44 - 55 cm

ŽJ: Jednací židle (bez područek) (viz foto 5), na pevné svařované podnoži obdélníkového profilu, povrchová úprava RAL 9006, celá konstrukce včetně příčniců pod sedákem je svařena. Sedák i opěrák je čalouněný. Plastové krycí díly jsou šedé. Stohovatelnost do 5 ks. Nosnost min. 130 kg. Čal. koženka o min. gramáži 465 g/m², stálost na světle 5, odolnost při tření min. 5, odolnost vůči prodření min. 100.000 cyklů.

Rozměry:

Šířka sedáku min. 45 cm

Hloubka sedáku min. 47 cm

Celková výška min. 80 cm

Celková šířka max. 52 cm

Celková hloubka max. 55 cm

„Domy pro sociální účely – dodávka nábytku a vybavení pro objekty Jandova a Sodná/Vývozní “
v rámci projektů: „Transformace Domova Barevný svět III. a Domova Jandova“

Výška sezení 46 cm

JŽ: Jídelní židle bez područek (viz foto 6), kovové podnoži chromované. Sedák a opěrák je tvořen ergonomicky tvarovanou min. 10-ti vrstvou překližkou, moření buk. Stohovatelnost do 5 ks. Nosnost min. 120 kg.

Rozměry:

Šířka sedáku min. 42 cm

Hloubka sedáku min. 40 cm

Celková výška min. 80 - 90 cm

Celková šířka max. 51 cm

Celková hloubka max. 54 cm

Výška sezení 46 cm

S2: Celočalouněná sedací souprava – dvojsed na kov. nerez. nožkách (viz foto 7) se snímatelnými potahy sedáku a opěráku, podklad. čaloun. např. Sanapur, úložné prostory.

Kostrá: Kombinace buková překližka + masiv buk + smrk, úložný prostor LTD.

Sedák: Smrkový rám s lamelami + netkaná textilie (jatex) + tvarovka ze studené PUR pěny (tvarově stálý materiál) + Sanapur + potahová látka

Opěrák: Smrkový rám + gumotextilní popruh + tvarovka ze studené PUR pěny (tvarově stálý materiál) + Sanapur + potahová látka

Materiál Sanapur: je textilní laminát s polyuretanovým nánosem na technickém PES úpletu. Je vodě nepropustný, hydrolyticky odolný a paropropustný. Má antibakteriální a protiplísňovou úpravu, zabezpečuje vysoký stupeň hygienické bezpečnosti (odolnost proti působení moči, výkalů, krve). Vyznačuje se rovněž vysokým stupněm mechanické odolnosti a dobrými zpracovatelskými vlastnostmi.

Čal. látka o min. gramáži 270 g/m², stálost na světle 6, odolnost v otěru min. 4, počet zátěžových otáček min. 40.000.

Rozměry:

Šířka sedáku dvojsed min. 140 cm

Hloubka sedáku min. 50 cm

Celková výška cca 94 cm

Celková hloubka max. 84 cm

Výška sezení cca 44-46 cm

KŘ: Křeslo – lakovaná kostra z masivního buku, rozměr profilu nohy min. 35x40 mm, výplň sedáku a opěráku molitan N2538 (viz foto 8). Odnímatelný sedák, snímatelný a pratelný potah sedáku, pod kterým je sedák čalouněn nepropustným materiálem. Čal. látka o min. gramáži 270 g/m², stálost na světle 6, odolnost v otěru min. 4, počet zátěžových otáček min. 40.000.

Rozměry:

Šířka sedáku min. 48 cm

Hloubka sedáku min. 47 cm

Celková výška min. 120 cm

Celková šířka max. 57 cm

Celková hloubka max. 65 cm

Výška sezení 46 – 48 cm

Foto 4



Foto 5

Foto 6



„Domy pro sociální účely – dodávka nábytku a vybavení pro objekty Jandova a Sodná/Vývozní “
v rámci projektů: „Transformace Domova Barevný svět III. a Domova Jandova“



Foto 7



Foto 8



Ostatní mobiliář

ZK: Záclonová dvojkolejnička

Hliníková dvojkolejnička s montáží ke stropu mezi drážkami,
plastoví jezdcí umožňující zavěšení záclonových pásů

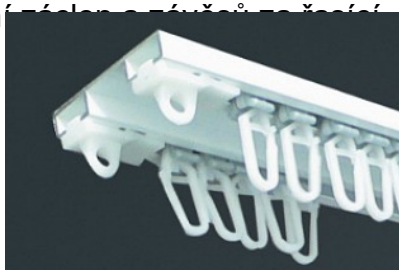

„Domy pro sociální účely – dodávka nábytku a vybavení pro objekty Jandova a Sodná/Vývozní “
v rámci projektů: „Transformace Domova Barevný svět III. a Domova Jandova“

PLE: Elektricky polohovací a zvedací pečovatelské lůžko, vč. přísluř., ložná plocha min. 2000x900mm, se 4dílným roštem z kov. lamel, polohování zádového a nožního dílu el. motorem, zdvih el. motorem v rozsahu min. 39,5 – 78,5 cm, polohování lýtkové části hřebenem, bednění lamino, posuvné integrované zábrany s Al lištou, kolečka pr. min. 125 mm 3x s brzdou, nosnost min. 250 kg, příslušenství lůžka hrazda, plast. hrazdička s popruhem, antidekubitní matrace pro riziko dekubitu III-IV se zpevněnými okraji pro lepší sezení a vstávání, potah voděodolný, paropropustný, snímatelný a pratelný.

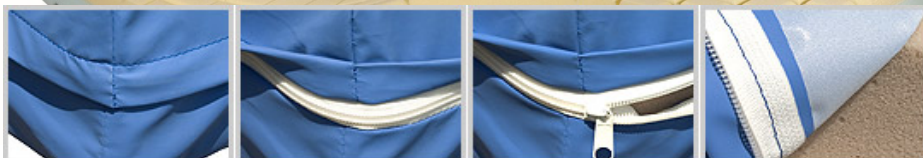
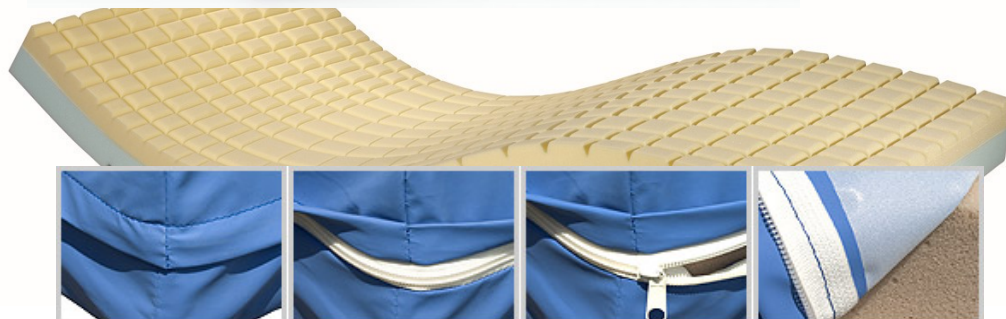

Spotřebiče v kuchyňských linkách

CHLKOM: Chladnička kombinovaná

Protinámrazový systém + cirkulace vzduchu, 3 skleněné police, z toho 2 nastavitelné, zásuvka na ovoce a zeleninu, 3 přihrádky na dveřích, LED osvětlení – úsporné.

Mraznička: 3 průhledné zásuvky, Třída mrazení: ****

Energet. třída: A++, Spotřeba energie max.: 254 kWh/rok, Užitiný objem min.: 310 l Čistý objem chladničky min.: 220 l, Čistý objem mrazničky min.: 85 l, Klimatická třída: SN, T
Hlučnost max.: 39 dB, Rozměry cca: 59×190×64 cm (Š×V×H)

Digitální invertorový kompresor, Digitální ovládání, LED displej, Možnost změny otevírání dveří, Zvuková signalizace otevřených dveří, Dětská pojistka ovládání displeje.

Barva: bílá

CHLPOD: Chladnička na potraviny do denní místnosti personálu

„Domy pro sociální účely – dodávka nábytku a vybavení pro objekty Jandova a Sodná/Vývozní “
v rámci projektů: „Transformace Domova Barevný svět III. a Domova Jandova“

Chladnička umístěná pod prac. deskou, výška min. 82 cm, max. 86 cm, energetická třída min. A++, celkový objem min. 115 litrů. Chladicí prostor min. 100 litrů – min. dvě skleněné poličky a 3 přihrádky na dveřích. Automat. odmrazování, V horní části min. 13 litrů velký mrazicí prostor. Hlučnost max. 41 dB, Rozměry cca: 55×85×58 cm (ŠxVxH).

MWTR: Mikrovlnná trouba

Bílá mikrovlnná trouba s objemem min. 20 l a jednoduchým ovládním 2 otočnými voliči, min. 5 stupňů výkonu nebo rozmrazování. Mechanická minutka v rozmezí od 0 do min. 35 minut. Výkon mikrovln min.: 700 W, Hlučnost max.: 60 dB, Rozměry cca: 44×26×35 cm (ŠxVxH), Mechanické ovládní, Signalizace ukončení ohřevu. Otvírání dvířek pomocí madla.

Varná deska – elektrická indukční, 4 plotýnky, napětí 220-240 V, max. příkon 6600 W, dotykové ovládní, podsvícené ukazatele, detekce umístění nádobí, zámek funkcí a dětská pojistka, automatické vypnutí při dlouhodobém nevyužívání, indikátory zbytkového tepla.

Vestavná trouba – elektrická, energ. třída A+, objem min. 60 l, napětí 220-240 V, funkce: konvenční ohřev, horní ohřev, spodní ohřev, gril, velkoplošný gril (dvojitě topné těleso), horký vzduch, horní a spodní ohřev, rozmrazování, osvětlení. Parní funkce – samostatná nádoba na vodu, parní generátor, možnost nastavení různé teploty páry. Displej s digitálním časovačem, chladicí ventilátor, funkce zastavení ventilátoru při otevření dveří. Rozměry cca: 60×60×55 cm (ŠxVxH).

Digestoř – odsávač par, š. 60 cm, vestavný, výsuvný, výkon odsávání min. 240 m³/hod., odsávání do komína (horní odtah), nebo recirkulace – součástí je uhlíkový filtr. Osvětlení 2x LED (popř. 2x halogenové), tři rychlosti výkonu, max. hlučnost 57 dB(A), tlačítkové ovládní, zpětná klapka. Kovové filtry proti mastnotám, vyjímatelné a omyvatelné. Nutno dodržet vzdálenost od varné desky dle projektu. Rozměry cca: 60×19×31 cm (ŠxVxH).

Hotelová chladnička – umístěná ve skříni 565, pro uchování léků, energ. třída A+, spotřeba max. 0,35 kWh/24 hod., užitný objem min. 43 l, hlučnost max. 42 dB(A), 1 police a min. 2 přihrádky ve dveřích. Rozměry cca: 45×51×47 cm (ŠxVxH).

MPOD: Myčka nádobí – energ. třída A, třídy účinnosti mytí A, sušení A, spotřeba el. energie max. 0,75 kWh/cyklus, spotřeba vody max. 9 l/cyklus, na min. 9 sad nádobí, hlučnost max. 49 dB(A). Min. 5 nastavitelných programů mytí, nastavit. horní koš, nastavit. držák talířů ve spodním koši, zvuk. signál konce mytí, samočistící filtr, vana z nerez oceli. Rozměry cca: 45×85×60 cm (ŠxVxH).

Ostatní doplňky a vybavení

ZEBR Žebřiny z masivního buku, lakované, min. rozměr 2150x800mm, žebřiny pro standardní místnosti, profilovaný výřez zajišťující rozestup od zdi pro pohodlnější užívání, k uchycení do zdi.



Stránka 7 :



„Domy pro sociální účely – dodávka nábytku a vybavení pro objekty Jandova a Sodná/Vývozní “
v rámci projektů: „Transformace Domova Barevný svět III. a Domova Jandova“

Všechny navržené přístroje a zařízení je třeba chápat jako technický vzor, který splňuje dané požadavky. Pokud budou uvedené typy nahrazovány jinými, je třeba, aby náhrada splňovala všechny požadavky kladené příslušnými normami, projektantem a provozovatelem. Povolená tolerance při nabídce je 5% od veškerých exaktních údajů, kromě těch, které jsou uvedeny jako maximální či minimální.

Pokud tento projekt (z důvodu upřesnění a přiblížení technických parametrů, kvality prvků a navrhovaných řešení) obsahuje požadavky nebo odkazy na obchodní firmy nebo názvy, technologie či specifická označení výrobků, jsou tyto odkazy, názvy a označení nezávazné a zadavatel umožňuje použití i jiných, kvalitativně a technicky obdobných řešení.

Při návrhu barevného provedení je nutné odsouhlasení architektem nebo zadavatelem. Všechny rozměry, technické a materiálové parametry budou před započítáním realizace požadovány zadavatelem k doložení jejich splnění. Stejným způsobem proběhne kontrola všech parametrů a proměření při převzetí díla.

Červen 2021

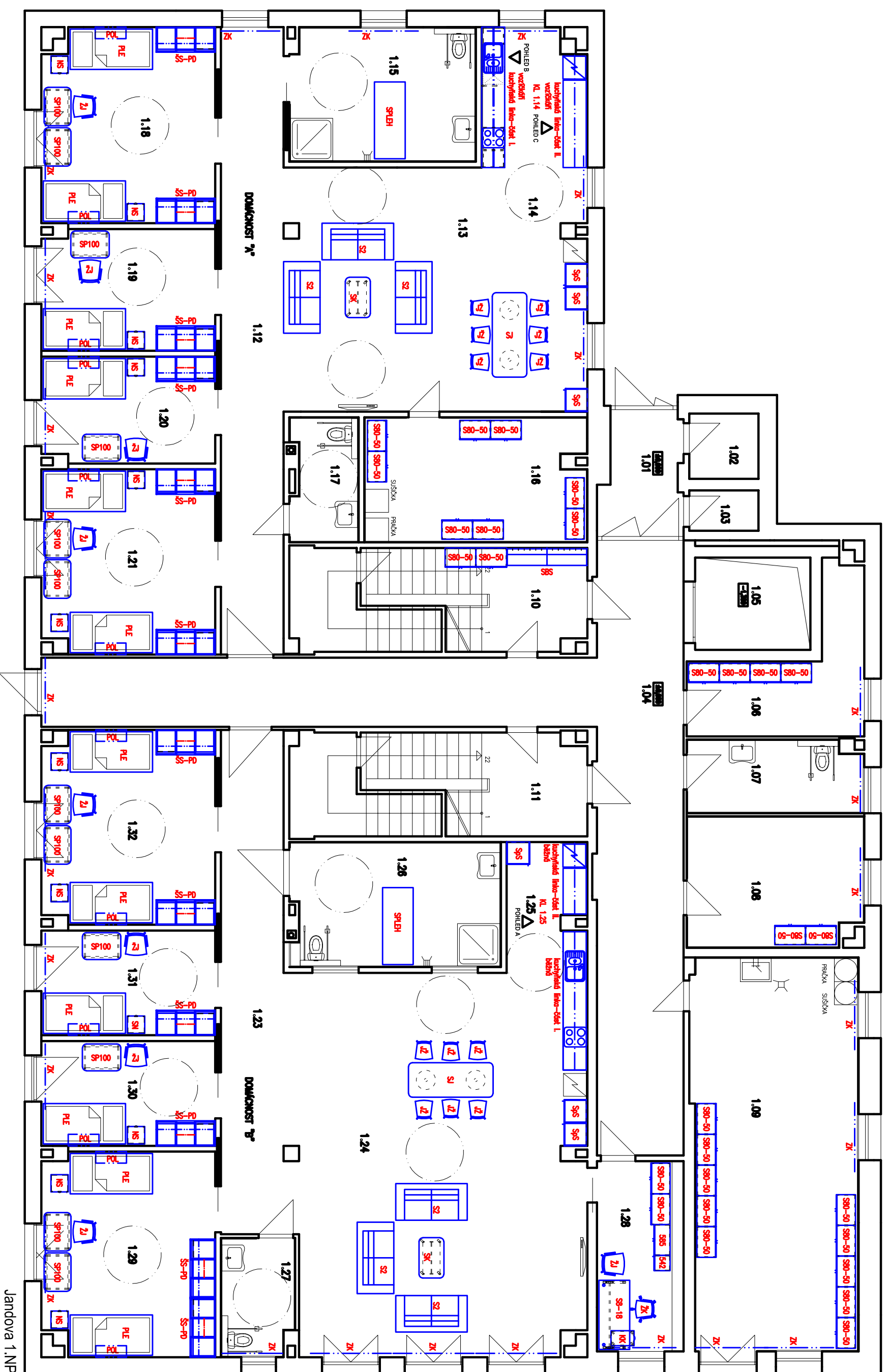

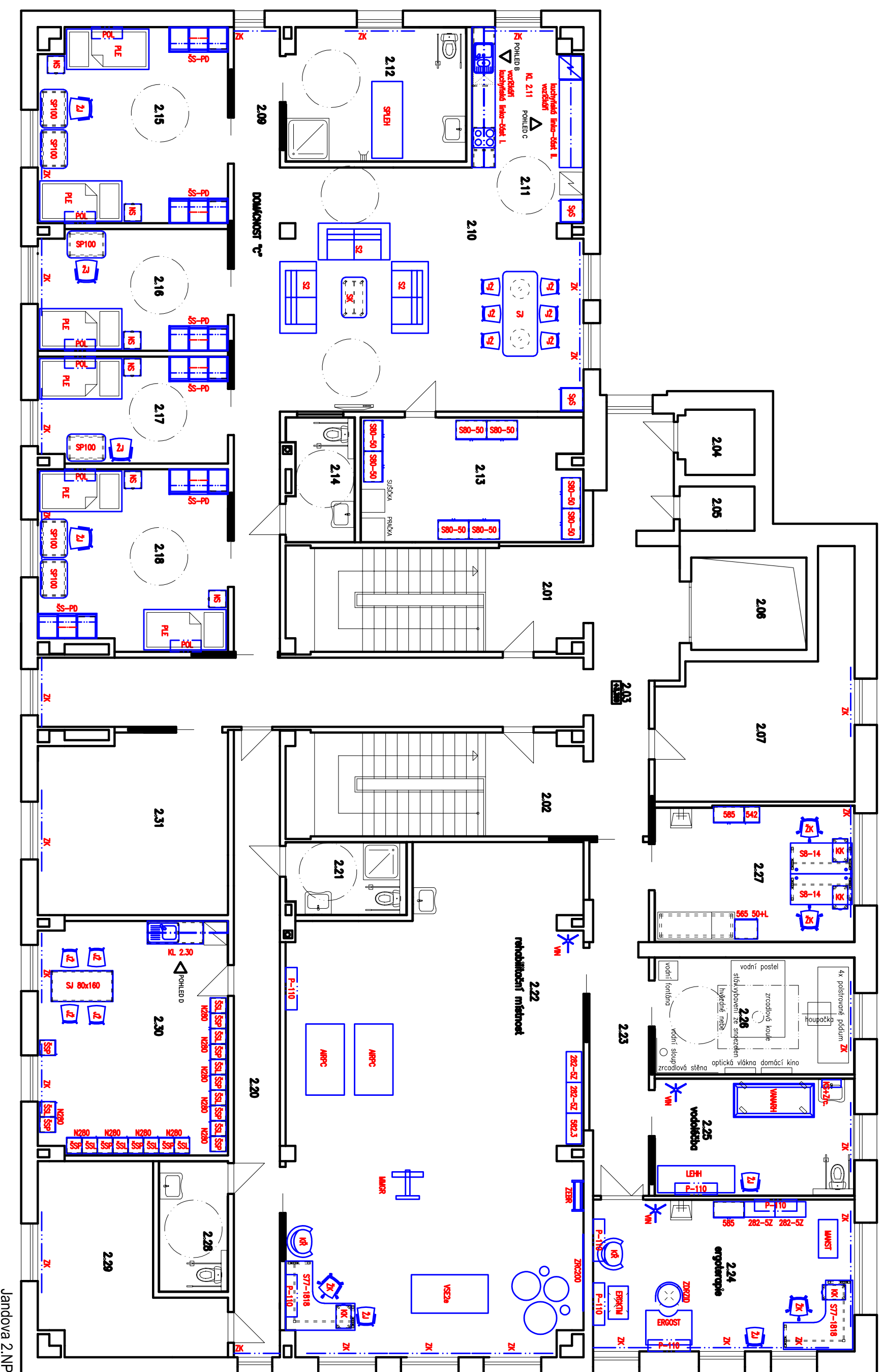

Jandova 2. NP

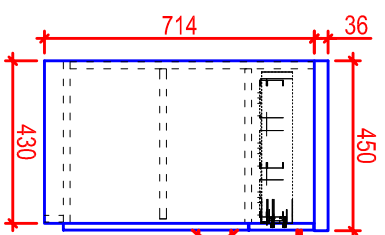
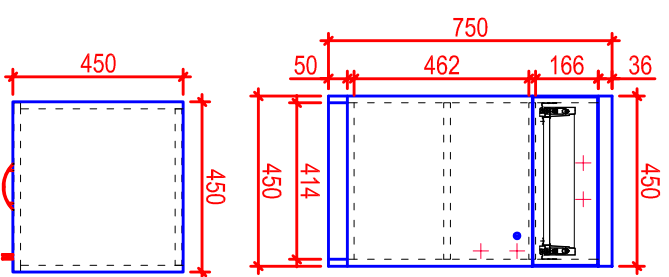

NS - noční stolek - 18 ks

DTDL 18 mm (půda 36 mm), ABS 2 mm

Různé dekorý čítek a dvířek dle výběru investora

Zásuvky

- kovové bočnice s integrovaným pojezdem,
dotahem a tlumením, 100 % výsuv

- LTD dno a zadní čelo

Zámek u dvířek

Úchytý kovové satín niki 96 mm

450x750x450 mm

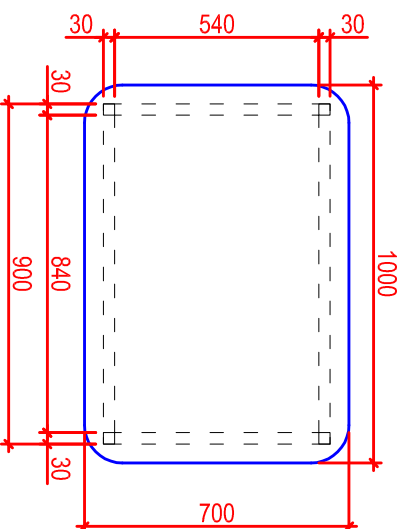
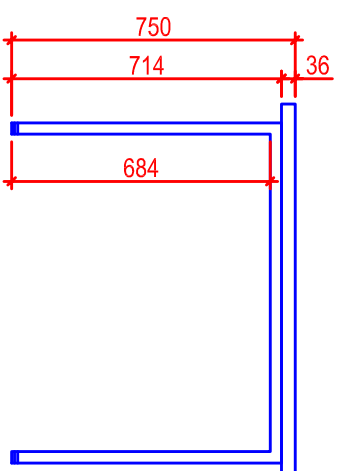

SP100 - stůl pokojový - 18 ks

DTDL 36 mm, ABS 2 mm

Kovové podnoží jeří 30x30 mm, RAL 9006

4x rektifikace až +50 mm

1000x750x700 mm

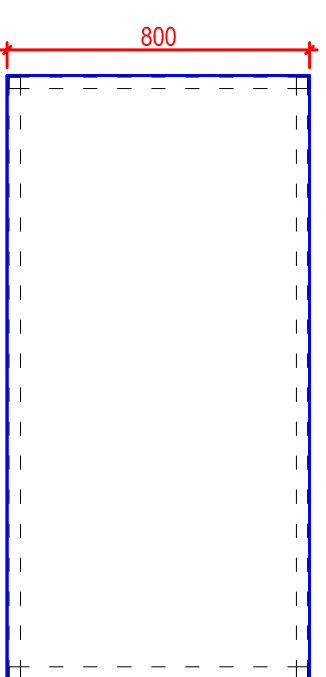
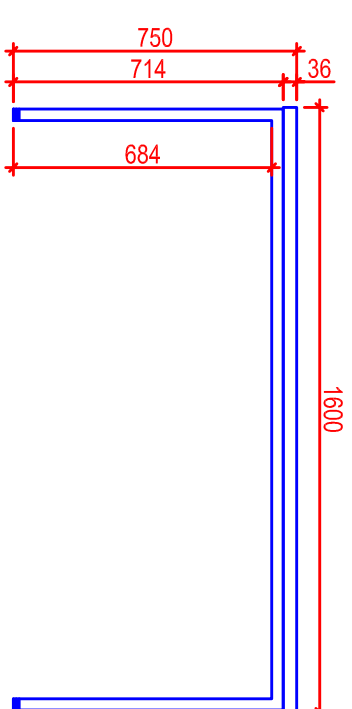

SJ 80x160 - stůl jídelní - 1 ks

DTDL 36 mm, ABS 2 mm

Kovové podnoží jeří 30x30 mm, RAL 9006

Rektifikace

1600x750x800 mm

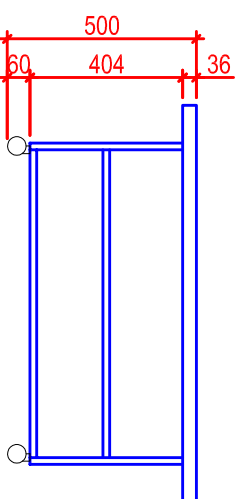
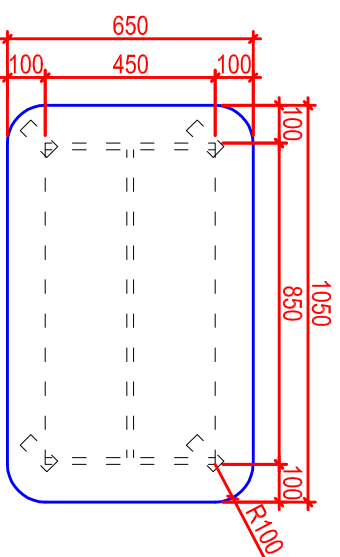

SK - stůl konferenční - 3 ks

DTDL 18 mm (deska 36 mm se zaoblenými rohy), ABS 2 mm

Police

4x kolečko (2 brzděná)

1050x500x650 mm

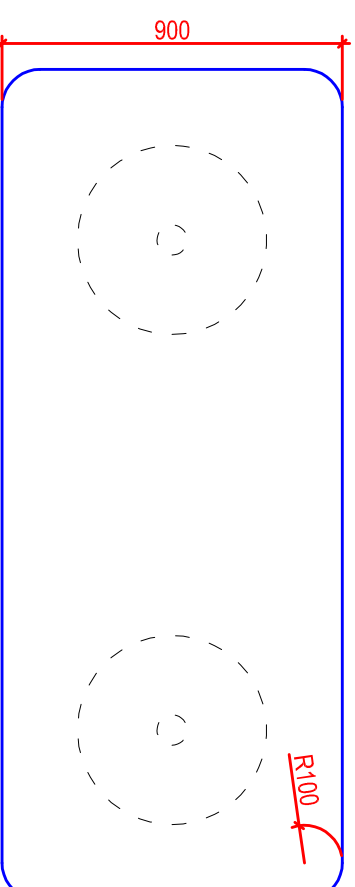
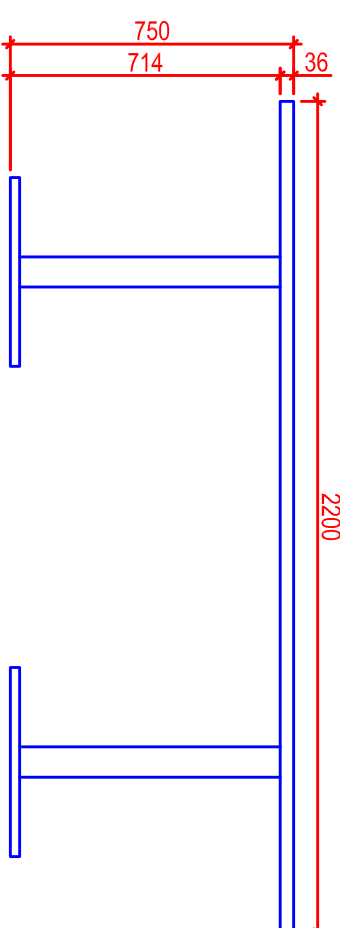

SJ - stůl jídelní - 3 ks

DTDL 36 mm, ABS 2 mm

2x stílová centrální noha

2200x750x900 mm

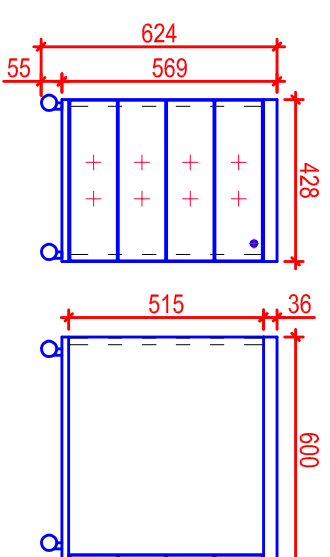

KK - kontejner - 5 ks

DTDL 18 mm (půda min. 25 mm), ABS 2 mm

Kovový kontejnerový komplet (celovýsuv, dotah, tlumení)

Centrální zámek

4 černá, plastová kolečka s brzdou

Úchytý kovové satín niki 96 mm

428x624x600 mm

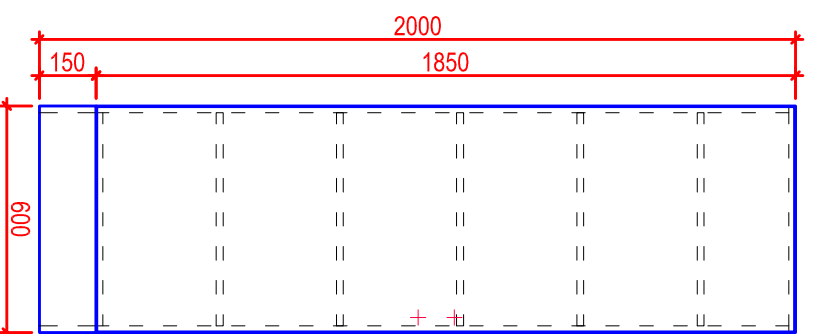

SPS - skříň policová - 8 ks (2 ks L, 6 ks P)

DTDL 18 mm, ABS 2 mm

Polohovatelné police

Úchytý kovové satín niki, rozteč 96 mm

Tlumící čočky

Sokl 150 mm

600x2000x578 mm

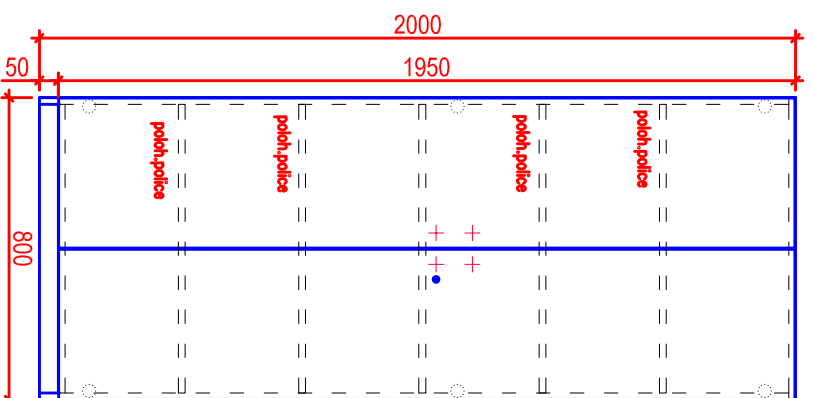

S80-50 - skříň policová - 36 ks

DTDL 18 mm, ABS 2 mm

Polohovatelné police

Úchytý kovové satín niki, rozteč 96 mm

Zámek

Tlumící čočky

800x2000x498 mm

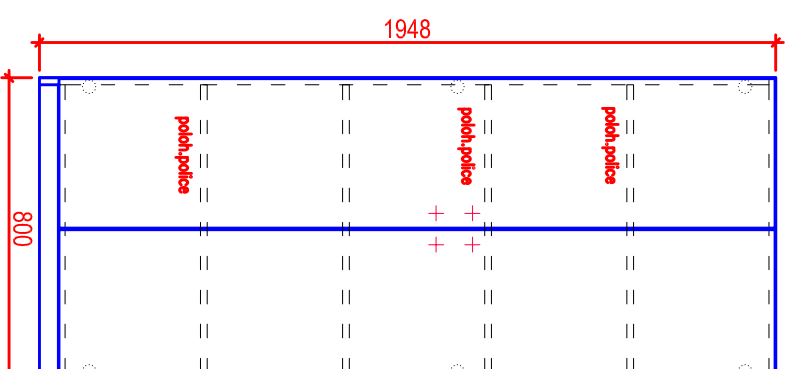

585 - skříň policová - 4 ks

DTDL 18 mm, ABS 2 mm

Polohovatelné police

Úchytý kovové satín niki, rozteč 96 mm

Tlumící čočky

800x1948x418 mm

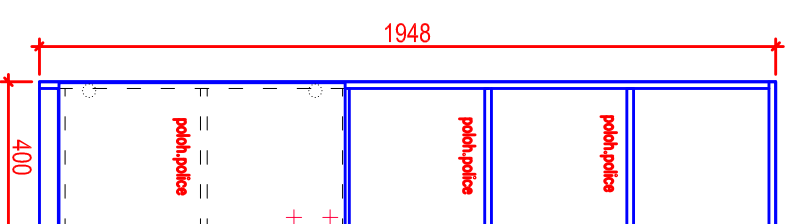

542 - skříň policová - 3 ks

DTDL 18 mm, ABS 2 mm

Polohovatelné police

Úchytý kovové satín niki, rozteč 96 mm

Tlumící čočky

400x1948x418 mm

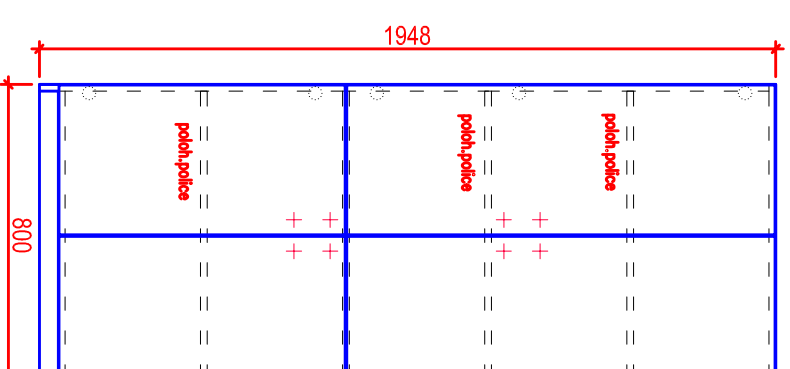

582.3 - skříň policová; dělená - 1 ks

DTDL 18 mm, ABS 2 mm

Polohovatelné police

Úchytý kovové satín niki, rozteč 96 mm

Tlumící čočky

800x1948x418 mm

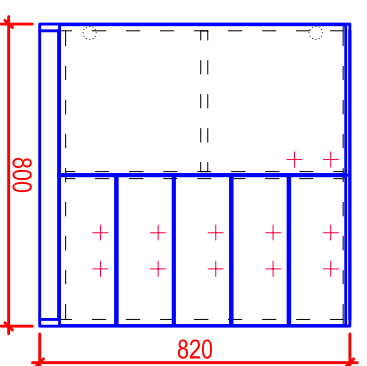

282-5Z - skříňka kombinovaná - 4 ks

DTDL 18 mm, ABS 2 mm

Polohovatelná police

Úchytý kovové satín niki, rozteč 96 mm

Tlumící čočky

5x zásuvka - kovové bočnice s integrovaným

pojezdem, dotahem a tlumením, 100 %

výsuv, LTD dno a zadní čelo

800x820x418 mm

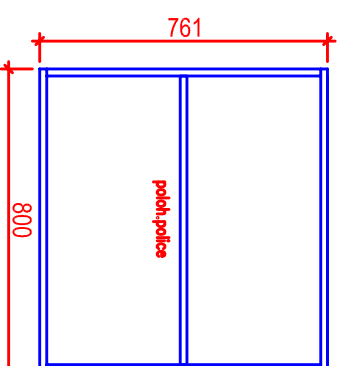
N280 - skříň otevřená policová,
nástavec - 10 ks

DTDL 18 mm, ABS 2 mm

Polohovatelná police

800x761x400 mm

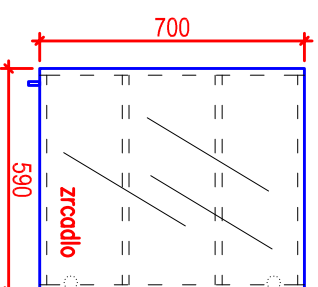
KS + ZRC - koup. skříňka
se zrcadlem - 1 ks

DTDL 18 mm, ABS 2 mm

Polohovatelné police

Zrcadlo na dvířkách

Knopka v hraně dveří

590x700x198 mm

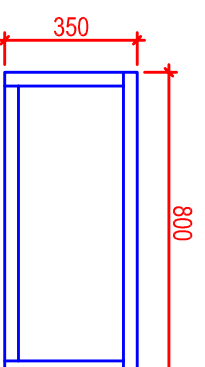

POL - police nástěnná, nika - 18 ks

DTDL 36 mm (záda 18 mm), ABS 2 mm

800x350x300 mm

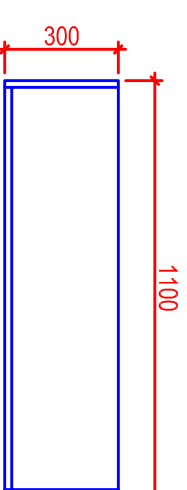
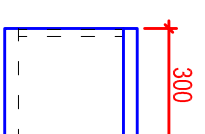

P-110 - police nástěnná - 7 ks

DTDL 18 mm, ABS 2 mm

1100x300x300 mm

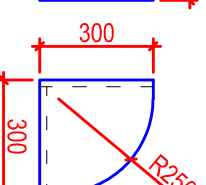

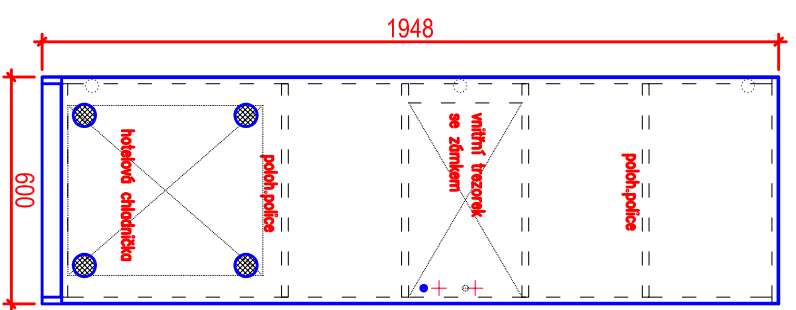

- 565 50+L - skříň s dvířky policová - 1 ks
- DTDL 18 mm, ABS 2 mm
- Polohovatelné policce
- Zámek
- 4x vzdušník ve dveřích
- Vnitřní uzamykatelný trezorek
- Úchytý kovové satín nikel, rozteč 96 mm
- Tlumící čočky 600x1948x518 mm

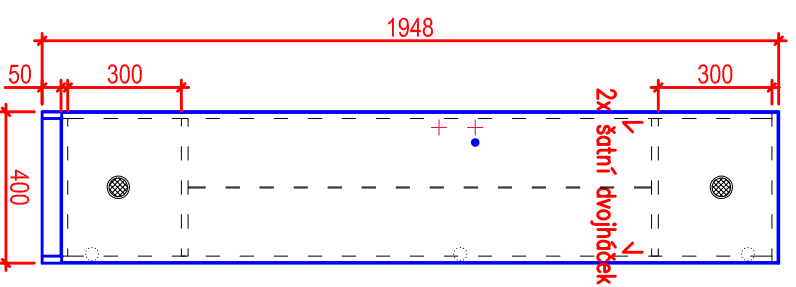

- ŠS L - šatní skříňka jednodveřová; levá - 10 ks
- ŠS P - šatní skříňka jednodveřová; pravá - 11 ks
- DTDL 18 mm, ABS 2 mm
- Plechová dělicí stěna mezi policemi
- 2x šatní dvojháček, kovový, satín nikel
- Plastové vzdušníky ve dveřích pr. 50mm
- Zámek (2 klíče)
- Úchytý kovové satín nikel, rozteč 96 mm
- Tlumící čočky 400x1948x418 mm

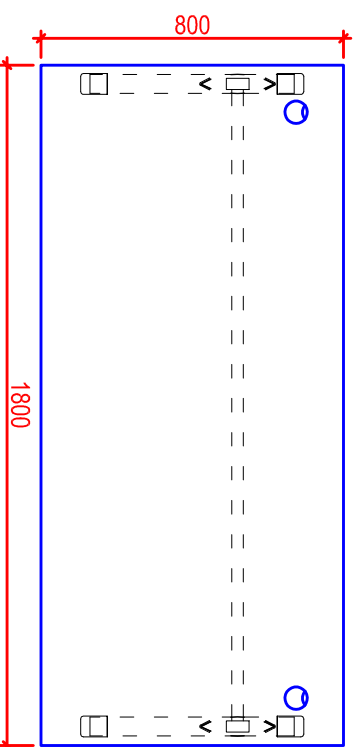

- S8-18 - stůl rovný; pracovní - 1 ks
- DTDL min. 25 mm, ABS 2 mm
- Celokovová samonosná podnož, rektifikovatelná (10-50 mm), RAL 9006, plasty antracit
- Kabelová průchodka a příchytky 1800x750x800 mm

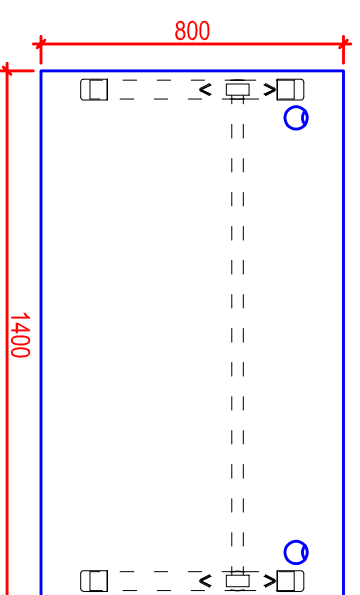

- S8-14 - stůl rovný; pracovní - 2 ks
- DTDL min. 25 mm, ABS 2 mm
- Celokovová samonosná podnož, rektifikovatelná (10-50 mm), RAL 9006, plasty antracit
- Kabelová průchodka a příchytky 1400x750x800 mm

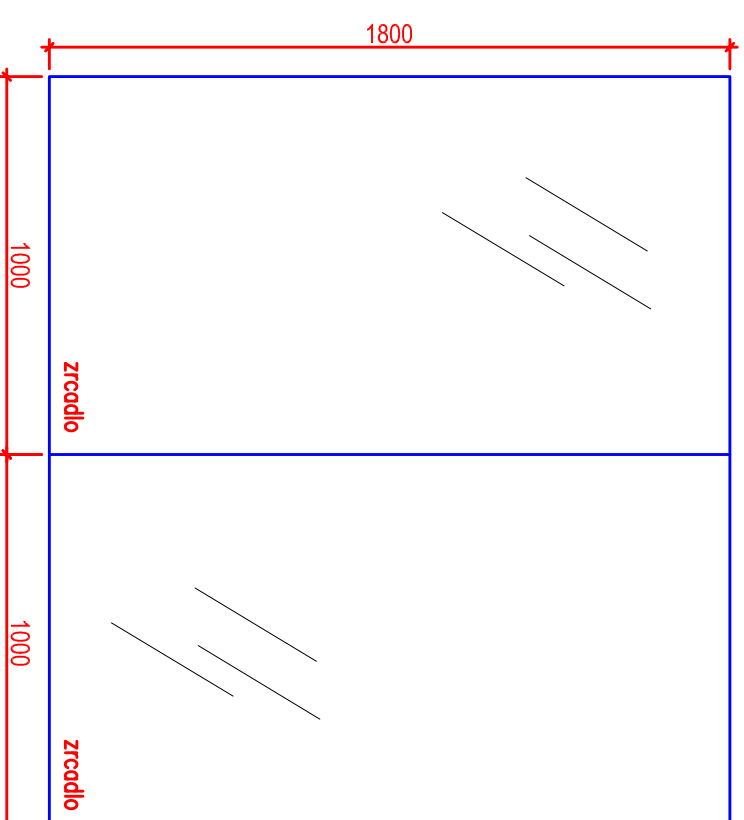

- ZRC200 - zrcadlo - 1 ks
- DTDL 18 mm, ABS 2 mm
- 2x zrcadlo lepené na DTDL 2000x1800 mm

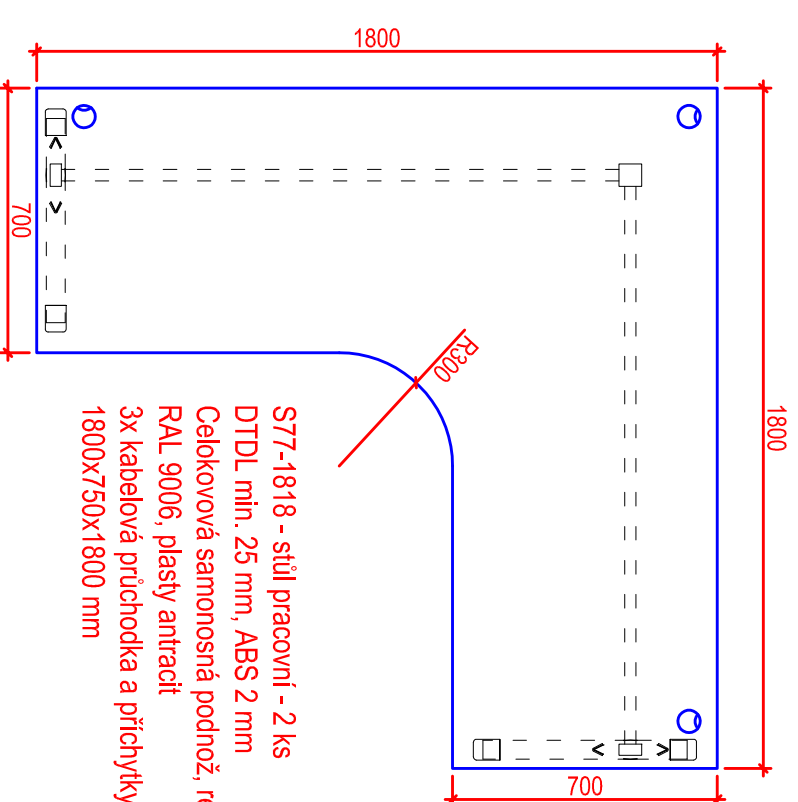

- S77-1818 - stůl pracovní - 2 ks
- DTDL min. 25 mm, ABS 2 mm
- Celokovová samonosná podnož, rektifikovatelná (10-50 mm), RAL 9006, plasty antracit
- 3x kabelová průchodka a příchytky 1800x750x1800 mm

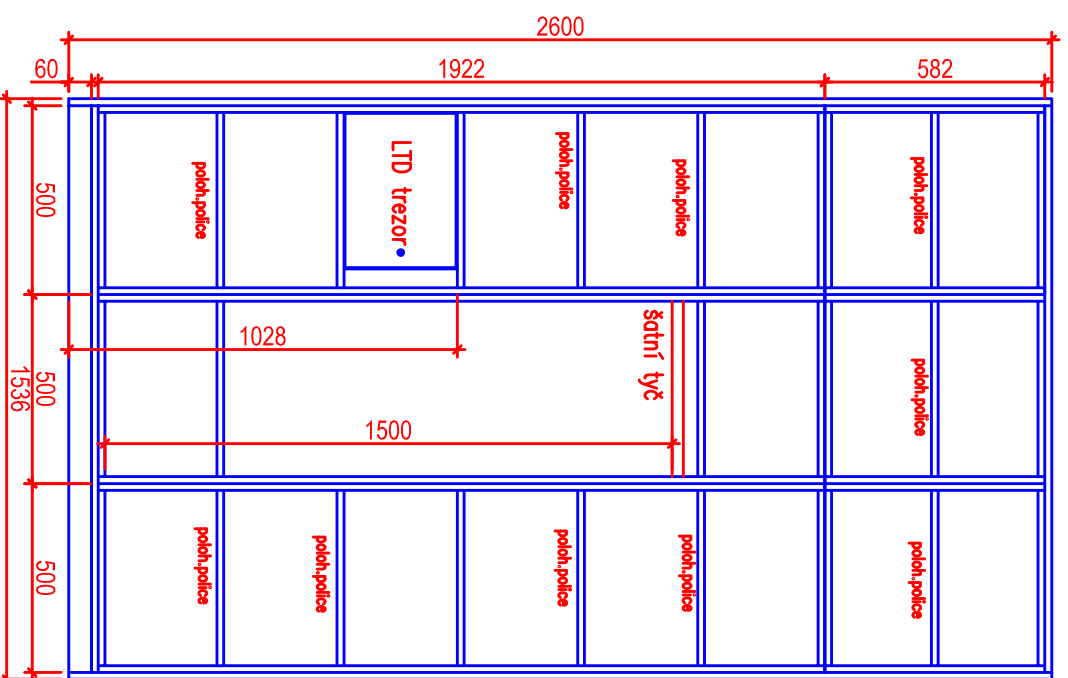
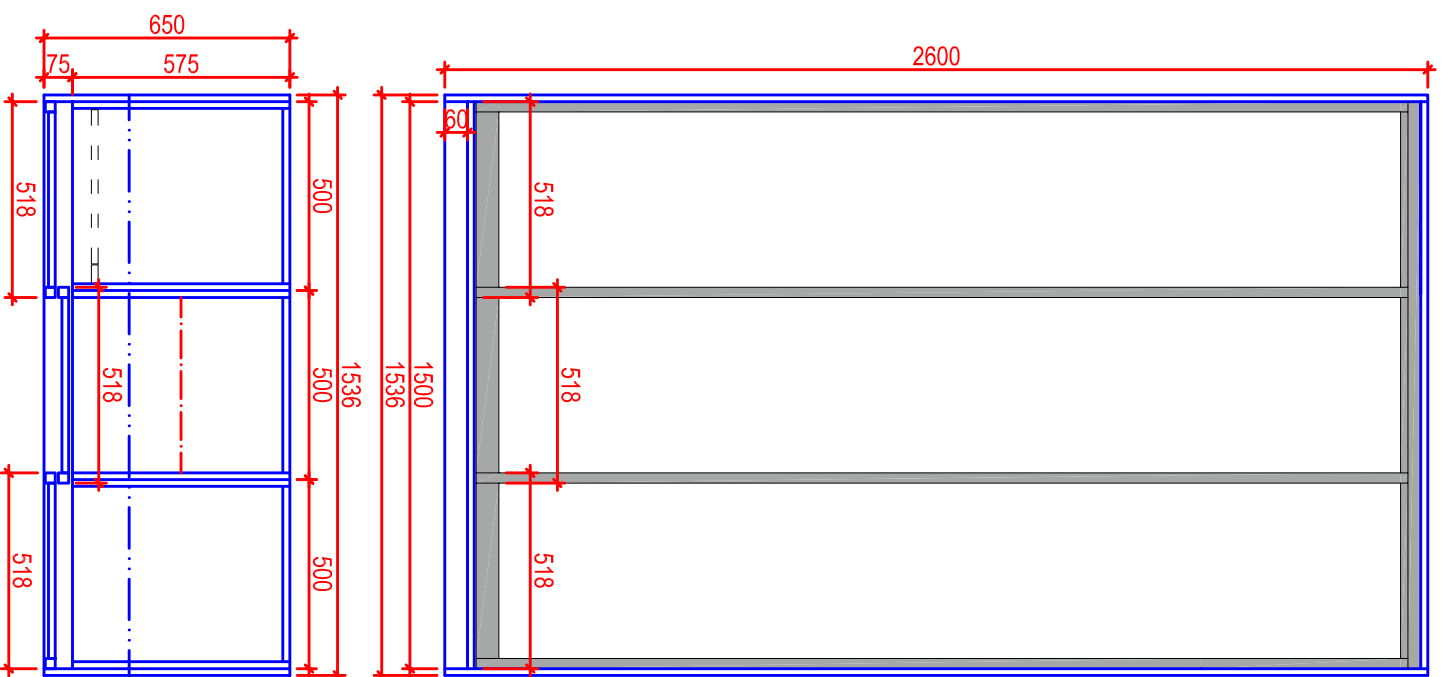

ŠS-PD - pohled bez dveří

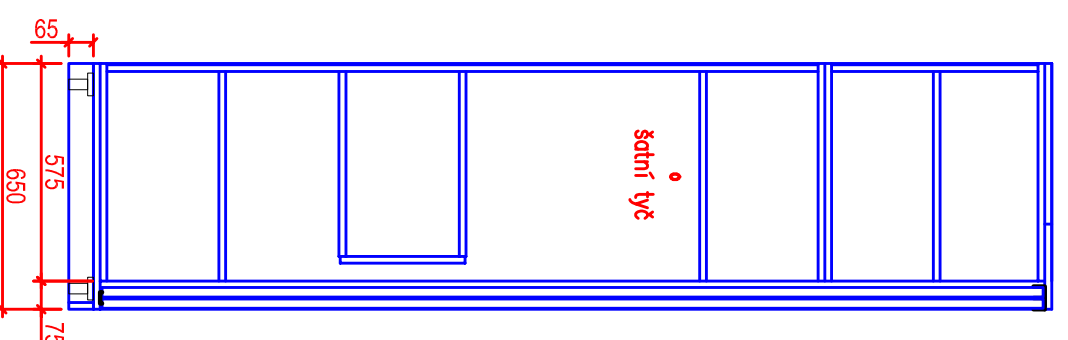

ŠS-PD - řez

- ŠS-PD - šatní skříň - 18 ks
- DTDL 18 mm, ABS 2 mm
- Různé dekory dveří dle výběru investora
- Posuvné dveřní kování, Al kolejniče, Al rámy křídel, kartáčky proti prachu násuvné
- 8x nožka rektifikační plastová SCILM v. 65 mm (rektifikace přes dno)
- Vnitřní LTD trezorek se zámkem
- Šatní tyč
- 1536x2600x650 mm

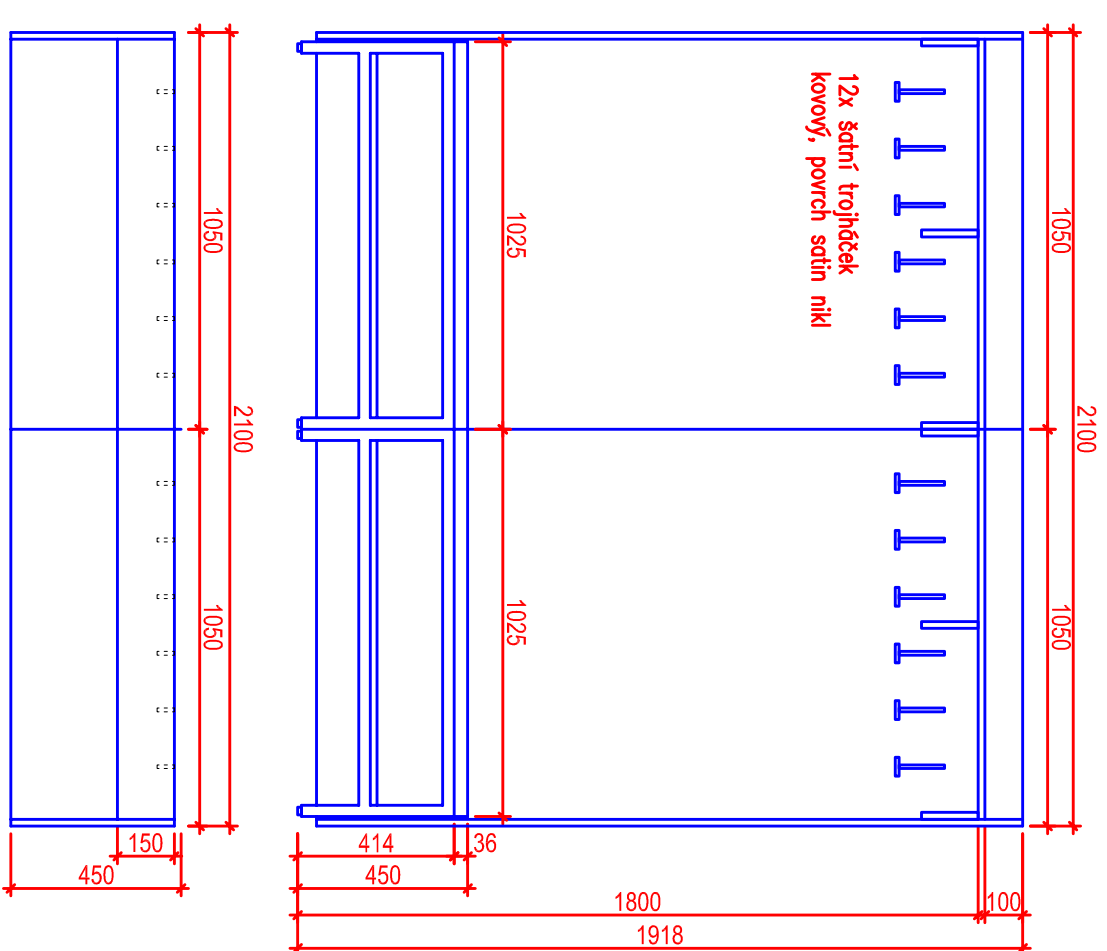

- SBS - šatní a botní sestava
- DTDL 18 mm (sedací část 36 mm), ABS 2 mm
- Lavice s policí rám jekl 30x30 mm s výškovou rektifikací, komaxit
- RAL 9006 struktura
- 12x šatní trojňáček
- 2100x1918x450 mm

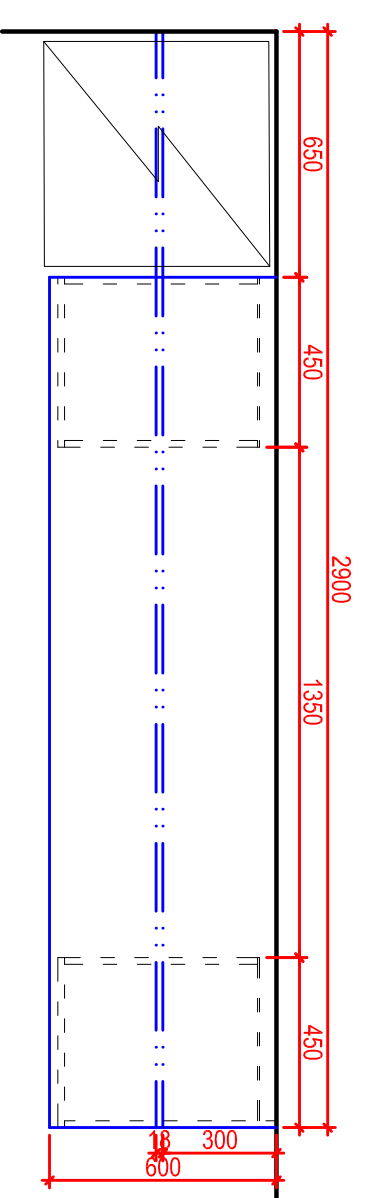
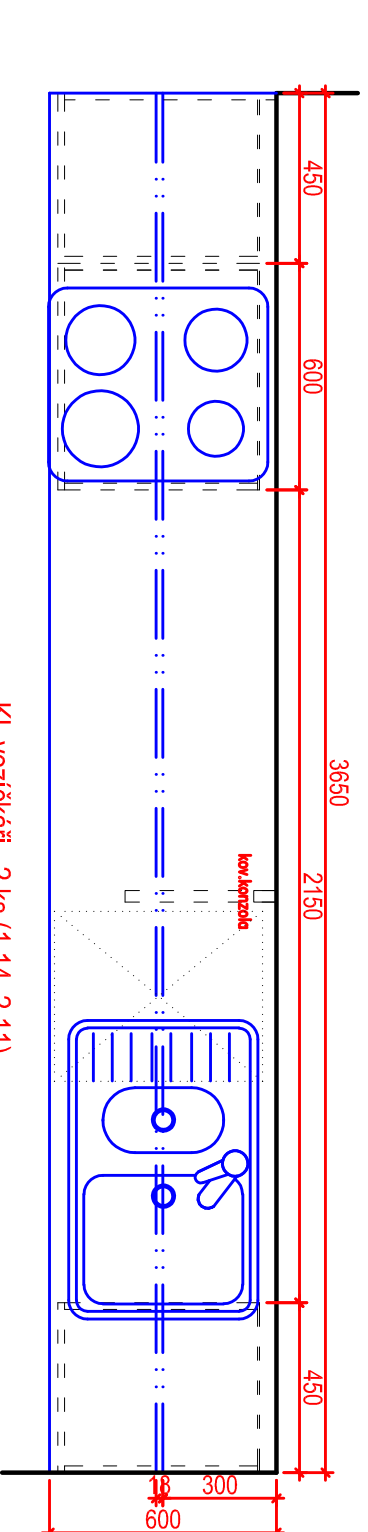
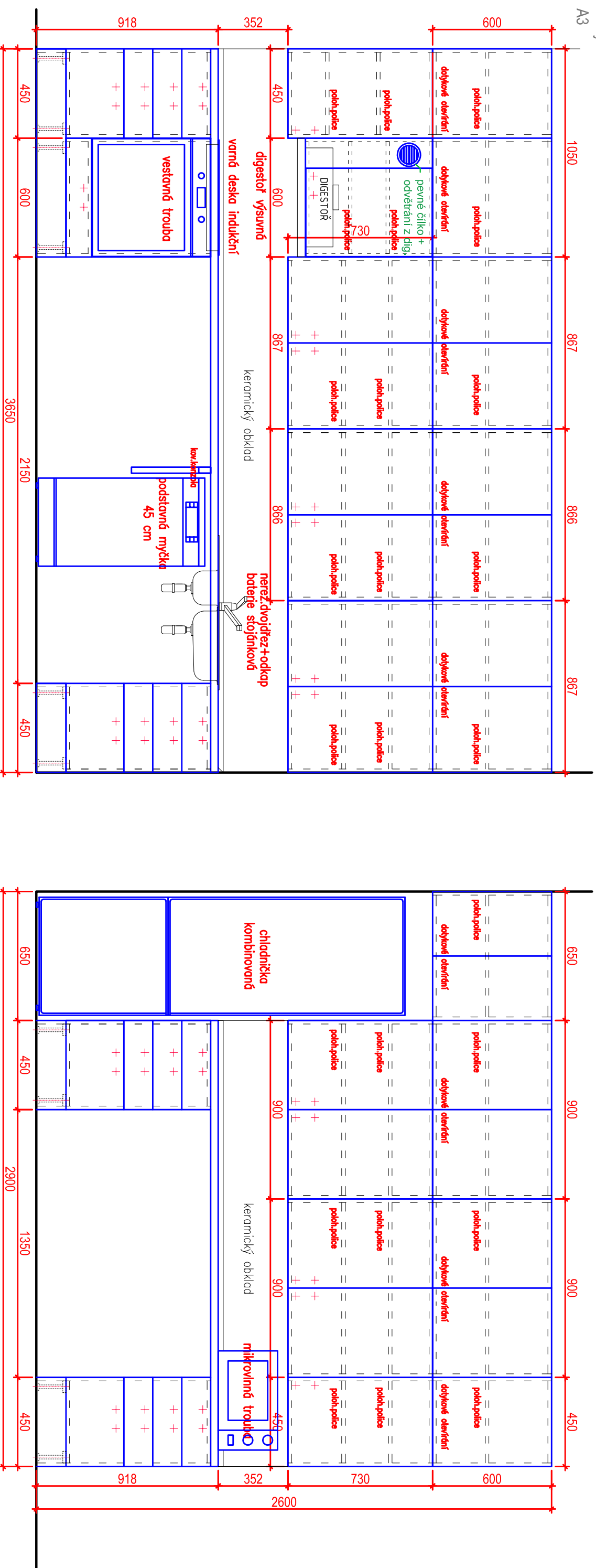

KL vozíčkáři - 2 ks (1.14, 2.11)
DTDL 18 mm, ABS 2 mm, záda sololak
Závěsy klip provedení s integrovaným tlumením
Výsuvy

- kovové bočnice s integrovaným pojezdem, dotah, tlumení
 - dno a zadní čelo LTD
 - vysoké zásuvky doplněny o relingy
- Nerezový dvojdřez s odkapem, stojánková baterie
Spotřebiče
Rektifikační plastové nohy 150 mm, systémový plastový sokl 150 mm s nerezovou úpravou

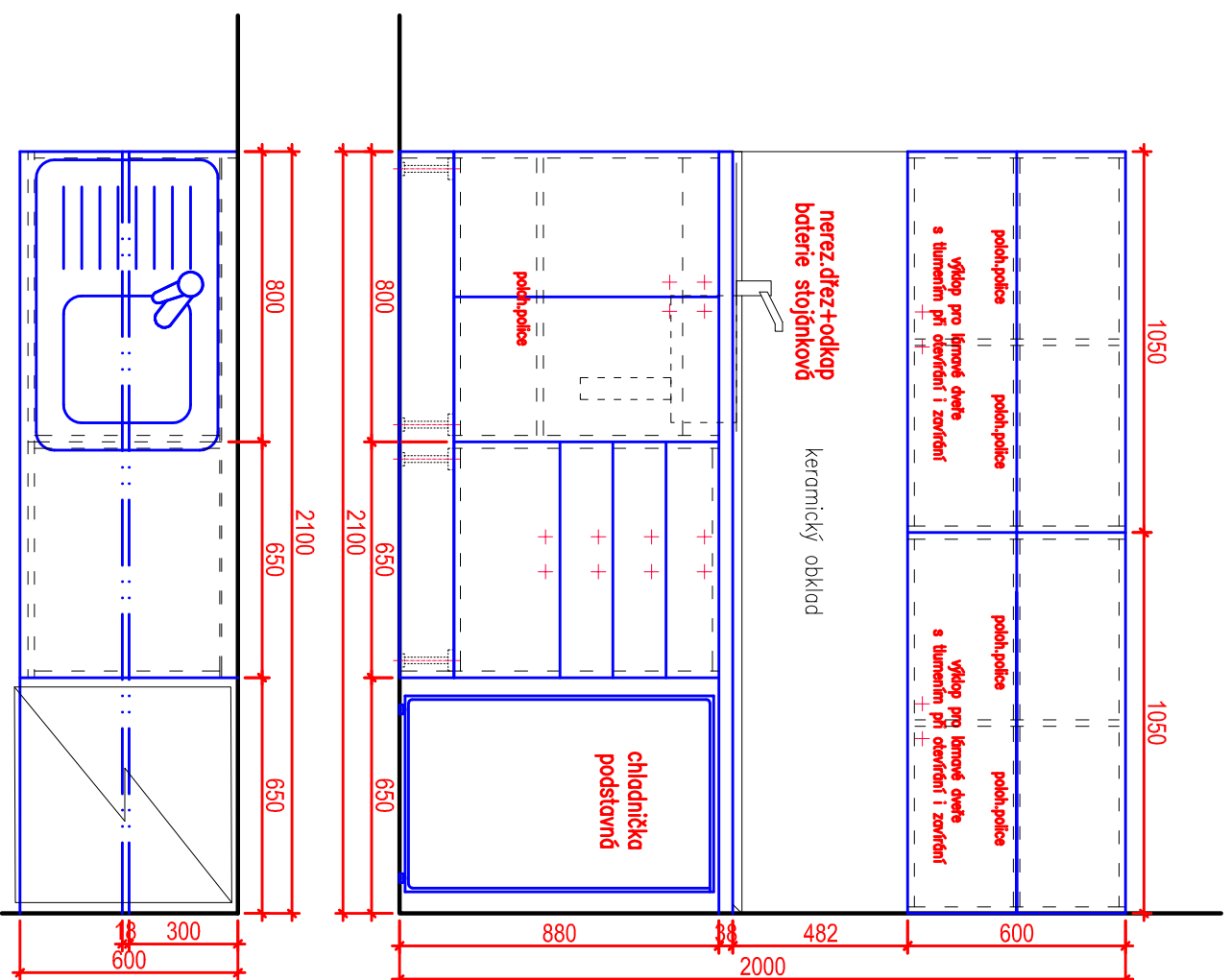

KL 2.30 - 1 ks

DTDL 18 mm, ABS 2 mm, záda sololak

Závěsy klip provedení s integrovaným tlumením

Výsuvy

- kovové bočnice s integrovaným pojezdem, dotah, tlumení
 - dno a zadní čelo LTD
 - vysoké zásuvky doplněny o relingy
- Nerezový dřez s odkapem, stojánková baterie
Podstavná chladnička
Rektifikační plastové nohy 150 mm, systémový plastový sokl 150 mm s nerezovou úpravou