



EVROPSKÁ UNIE
Evropské strukturální a investiční fondy
Operační program Výzkum, vývoj a vzdělávání



SMLOUVA O DÍLO Č.

(dále jen „Smlouva“)

uzavřená ve smyslu § 2586 a násl. zákona č. 89/2012 Sb., občanský zákoník, v platném znění
(dále jen „ObčZ“)

Smluvní strany

Objednatel:

Název subjektu: **Univerzita Karlova, Lékařská fakulta v Plzni**

Sídlo: Husova 654/3, 301 00 Plzeň

Zastoupený: prof. MUDr. Jindřichem Fínkem, Ph.D., děkanem Lékařské fakulty v Plzni

IČO: 00216208

DIČ: CZ00216208

Datová schránka: piyj9b4

(dále jen „Objednatel“) na straně jedné

a

Zhotovitel :

Název subjektu: **HOSPIMED, spol. s r.o.**

Sídlo: Malešická 2251/51, 130 00 Praha 3

Zastoupený: Mgr. Janou Doubravovou, funkce: jednatelka společnosti

IČO: 00676853

DIČ: CZ00676853

Datová schránka: 3eyaquw

Zapsaný v obchodním rejstříku vedeném Městským soudem v Praze

oddíl C, vložka 480

(dále jen „Zhotovitel“) na straně druhé

(společně dále jen „smluvní strany“)

uzavírají na základě výsledku veřejné zakázky na dodávky s názvem „**LFP - U2 vybavení – Vybavení vyšetřoven a pitevního traktu, část 1 veřejné zakázky**“ zadávané v otevřeném řízení v režimu zákona č. 134/2016 Sb., o zadávání veřejných zakázek, v platném znění (dále jen „ZZVZ“), smlouvu následujícího znění:



I. Předmět Smlouvy

- 1.1 Zhotovitel se zavazuje za sjednaných podmínek provést na svůj náklad a nebezpečí pro Objednatele dílo - dodávku a instalaci nábytku a vybavení do nově budovaného objektu zadavatele UniMeC II, na adrese alej Svobody 1655/76, 323 00 Plzeň (dále jen "Dílo") a splnit další s tím související závazky podle této Smlouvy a Objednatel se zavazuje Dílo převzít a zaplatit cenu Díla.
- 1.2 Množství, jakost a provedení, jakož i další vlastnosti předmětu Díla jsou ujednány zejména v příloze č. 1 Smlouvy – Technická specifikace a příloze č. 2 Smlouvy – Položkový rozpočet, které jsou její součástí. Místem provedení Díla je objekt UniMeC II, na adrese alej Svobody 1655/76, 323 00 Plzeň.
- 1.3 Zhotovitel prohlašuje, že:
 - je či bude výlučným vlastníkem veškerých materiálů, výrobků a dalších věcí, které do předmětu Díla zapracuje (dále také jen „**Věci k provedení díla**“), a to nejpozději před jejich prvním použitím,
 - věci k provedení Díla jsou nové, tzn. nikoli dříve použité; vhodné použití recyklovaných materiálů pro provedení Díla tím není dotčeno,
 - Dílo provede ve shodě se Smlouvou; tzn., že zejména bude mít veškeré vlastnosti, které si Smluvní strany ujednaly, a chybí-li ujednání, takové vlastnosti, které Zhotovitel nebo výrobce Věcí k provedení díla popsal nebo které Objednatel očekával s ohledem na povahu předmětu Díla a na základě reklamy jimi prováděné, popř. vlastnosti obvyklé, že se hodí k účelu, který Smluvní strany uvádí nebo ke kterému se Dílo tohoto druhu obvykle provádí, že vyhovuje požadavkům právních předpisů a že je bez jakýchkoli vad, a to i právních.
- 1.4 Zhotovitel bere na vědomí, že Dílo je realizováno v rámci akce UK – LFPL - Pořízení vybavení dostavby kampusu UniMeC II. etapa, id. číslo 133D241000008, spolufinancované z prostředků programu MŠMT 133240 Rozvoj a obnova materiálně technické základny lékařských a pedagogických fakult veřejných vysokých škol.

II. Podmínky plnění předmětu Smlouvy

- 2.1 Dílo je provedeno, je-li řádně dokončeno a předáno.
- 2.2 Zhotovitel se zavazuje při provádění Díla postupovat v souladu s příslušnými právními předpisy a technickými či jinými normami, které se na provedení Díla přímo či nepřímo vztahují.
- 2.3 Závazek Zhotovitele provést Dílo zahrnuje zejména:
 - a) zaměření skutečného stavu příslušných místností budovy, ve kterých má být Dílo provedeno pro účely výroby nábytku
 - b) kontrola všech stávajících ploch a konstrukcí, které mohou být dodávkou nebo montáží poškozeny, a jejich ochrana před poškozením
 - c) zajištění bezpečnosti práce a zajištění ochrany životního prostředí



- d) vzorkování
- e) pořízení, výrobu či jiné opatření veškerých věcí k provedení Díla
- f) zhotovení předmětu Díla
- g) dopravu předmětu Díla na místo provedení Díla
- h) montáž předmětu Díla a umístění jednotlivých prvků předmětu Díla do místností dle technické specifikace a požadavků Objednatele
- i) vyzkoušení a předvedení funkčnosti Díla
- j) předání návodů k obsluze a údržbě předmětu Díla v českém jazyce včetně dokladů prokazujících shodu s relevantními technickými normami
- k) provedení zaškolení obsluh uživatele u všech částí dodávky, které zaškolení obsluh vyžadují
- l) předání soupisu všech použitých komponent a součástí, kde bude uveden zejména výrobce a typ, název výrobku popř. další parametry, podle kterých je třeba použité komponenty identifikovat
- m) úklid po provedené dodávce a montáži včetně likvidace použitých obalů a uvedení všech ploch a konstrukcí dotčených dodávkou do původního stavu (podlahy, stěny, omítky apod.)
- n) zajistit všechny nezbytné zkoušky, atesty a revize podle ČSN případně právních nebo technických předpisů platných v době realizace Díla, kterými bude prokázáno dosažení předepsané kvality a technických parametrů Díla a jeho částí
a všechny další činnosti související s Dílem a nezbytné k jeho řádné realizaci.

2.4 Koordinace provádění Díla s dalšími dodavateli Objednatele

Objednatel předá Zhotoviteli místo provedení Díla na základě písemné výzvy podle čl. 3.1 Smlouvy.

Zhotovitel se zavazuje, že přijme zejména bezpečnostní, protihluková či jiná opatření na ochranu prostor Objednatele dotčených prováděním Díla.

Zhotovitel bere dále na vědomí, že provádění Díla bude v místě provedení Díla probíhat za souběžného provádění stavebních prací a poskytování dodávek či služeb dalšími dodavateli Objednatele.

Objednatel se zavazuje na žádost Zhotovitele bezodkladně opatřit a předat kontaktní údaje na další dodavatele Objednatele ve smyslu tohoto ujednání a poskytnout případnou další nezbytnou součinnost.

Zhotovitel se zavazuje zajistit nezbytnou inženýrskou činnost včetně koordinace provádění Díla s provozem Objednatele a s dalšími dodavateli Objednatele tak, aby jeho činností nebo nečinností nebylo mařeno plnění jeho závazků dle Smlouvy ani plnění závazků dalších dodavatelů vůči Objednateli.

Zhotovitel bere na vědomí, že Dílo bude dodáváno do rozestavěné stavby, jejímž zhotovitelem je společnost GEMO, a.s., se sídlem Dlouhá 562/22. 779 00 Olomouc, IČO 13642464. Zhotovitel se zavazuje vyžádat si od tohoto zhotovitele stavby součinnost nutnou pro realizaci Díla.



- Případné překážky bránící realizaci této Smlouvy je povinen Zhotovitel oznámit Objednateli bez zbytečného odkladu.
- 2.5 Zhotovitel se zavazuje provést montáž předmětu Díla, tj. zejména sestavení předmětu Díla z jednotlivých Věcí k provedení díla, jeho usazení, příp. uchycení na svislé či vodorovné konstrukce, napojení na zdroje, zejména k rozvodům vody, odpadu atd. či vzájemné funkční propojení s dalšími věcmi či dalším vybavením Objednatele, je-li plný provoz předmětu Díla podmíněn takovým napojením nebo propojením tak, aby předmět Díla mohl spolehlivě plnit svůj účel.
 - 2.6 Zhotovitel je povinen před započatím výroby nebo před zahájením dodávky příslušné části předložit Objednateli vzorník možných barevných řešení v souladu se specifikací v příloze č. 1 a Objednatel má právo vybrat barvu nebo vzor povrchu, který nejlépe splní požadavky na estetické vlastnosti. Výběr barvy nebo vzoru Objednatelem nemá vliv na sjednanou cenu Díla. Rizika vyplývající z možné změny barevného řešení nese Zhotovitel a má je započteny ve sjednané ceně Díla.
 - 2.7 Zhotovitel je povinen předložit vzorníky barev nebo vzorů povrchů podle čl. 2.6 této Smlouvy Objednateli a poskytnout Objednateli lhůtu nejméně 10 dnů pro výběr barvy nebo vzoru povrchu.
 - 2.8 Je-li součástí Díla určitý spotřebič, stroj nebo zařízení, které jsou v technické specifikaci definovány určitými parametry, je povinností Zhotovitele před dodávkou předložit Objednateli ke schválení technický list spotřebiče, stroje nebo zařízení, ze kterého musí být patrné, že dodaný spotřebič, stroj nebo zařízení stanovené parametry splňuje.
 - 2.9 Vlastníkem Díla je od počátku Objednatel. Aplikace ust. § 2609 občanského zákoníku se vylučuje.
 - 2.10 Nebezpečí škody na věci přechází na Objednatele okamžikem předání Díla, převezme-li Objednatel Dílo s vadami, pak do doby odstranění veškerých vad nebo uspokojení jiného práva Objednatele z takových vad plynoucích.
 - 2.11 Objednatel má právo kontrolovat provádění Díla včetně souladu s projektovou dokumentací. Zjistí-li, že Zhotovitel porušuje svou povinnost při provádění Díla, zejména provádí Dílo vadným způsobem, může požadovat Objednatel, aby Zhotovitel zajistil nápravu. Neučiní-li tak Zhotovitel ani v přiměřené Objednatelem stanovené době, může Objednatel od této Smlouvy odstoupit.

III. Termín a způsob provedení Díla

- 3.1 Dílo bude dokončeno ve lhůtě nejpozději do 30. 6. 2022.
Zhotovitel je povinen zahájit plnění dle této smlouvy ve lhůtě 7 dnů ode dne doručení písemné výzvy Objednatele k zahájení plnění dle této smlouvy.
- 3.2 Objednatel je povinen odeslat výzvu k zahájení plnění dle této smlouvy podle čl. 3.1 Smlouvy nejpozději do 1. 4. 2022.
- 3.3 Převzetí Díla bude Objednatelem potvrzeno v předávacím protokolu po dokončení Díla (dále jen „Protokol“).



- 3.4 Objednatel není povinen převzít Dílo, vykazuje-li vady, byť ojedinělé či drobné, které by samy o sobě ani ve spojení s jinými nebránily řádnému užívání předmětu Díla nebo jeho užívání podstatným způsobem neomezovaly.
- 3.5 Nevyužije-li Objednatel svého práva nepřevzít Dílo vykazující vady, uvedou Smluvní strany skutečnost, že Dílo bylo převzato s vadami do Protokolu a připojí soupis těchto vad včetně uplatněných práv z vad Díla. Při řešení práv z vad Díla Smluvní strany postupují přiměřeně v souladu s ujednáním o reklamaci vad Díla v záruční době. Práva z takto oznámených vad se Zhotovitel zavazuje uspokojit v souladu s uplatněným právem Objednatele bezodkladně, nejpozději však do 10 dnů ode dne jejich oznámení, nebude-li mezi Zhotovitelem a Objednatelem dohodnuto jinak.
- 3.6 Neoznámení vad dle čl. 3.5 Smlouvy nevyklučuje uplatnění práv z těchto vad v záruční době.

IV. Cena Díla a platební podmínky

- 4.1 Cena Díla je stanovena na základě cenové nabídky Zhotovitele kalkulované v rámci veřejné zakázky na předmět plnění dle této Smlouvy a činí částku ve výši 1 624 400 Kč bez DPH, DPH 341 124 Kč, 1 965 524 Kč včetně DPH. Součástí kupní ceny jsou veškeré náklady spojené s plněním předmětu této smlouvy.
Pro účely poskytované dotace je konstatováno, že takto pořízený majetek bude evidován jako investiční, a tedy celková cena je zároveň hodnotou investičních prostředků.
- 4.2 Cenu Díla v Kč včetně DPH je možné překročit pouze v souvislosti se změnou daňových předpisů upravujících výši DPH, přičemž v takovém případě bude k neměnné ceně bez DPH připočtena DPH ve výši stanovené platným a účinným zákonem č. 235/2004 Sb., o dani z přidané hodnoty, v platném znění.
- 4.3 Cena Díla bude Objednatelem uhrazena v korunách českých (CZK) na základě účetního a daňového dokladu - faktury - doručeného Objednateli do 30 kalendářních dnů ode dne převzetí Díla.
- 4.4 Přílohou faktury musí být kopie Protokolu podepsaného osobami oprávněnými jednat za smluvní strany.
- 4.5 Účetní a daňový doklad - faktura, musí obsahovat všechny náležitosti řádného účetního a daňového dokladu ve smyslu příslušných právních předpisů, zejména zákona č. 563/1991 Sb., o účetnictví, v platném znění, a zákona č. 235/2004 Sb., o dani z přidané hodnoty, v platném znění. V případě, že faktura bude obsahovat věcné či formální nesprávnosti, popřípadě nebude obsahovat všechny zákonné náležitosti nebo přílohu dle předchozího odstavce, je Objednatel oprávněn ji vrátit ve lhůtě splatnosti zpět Zhotoviteli k doplnění, aniž se tak dostane do prodlení se splatností. Lhůta splatnosti počíná běžet znovu od opětovného doručení náležitě doplněného či opraveného dokladu Objednateli.
- 4.6 Faktura bude obsahovat také označení „Realizováno v rámci akce UK – LFPL - Pořízení vybavení dostavby kampusu UniMeC II. etapa, id. číslo 133D241000008, spolufinancovaných



EVROPSKÁ UNIE
Evropské strukturální a investiční fondy
Operační program Výzkum, vývoj a vzdělávání



- z prostředků programu MŠMT 133240 Rozvoj a obnova materiálně technické základny lékařských a pedagogických fakult veřejných vysokých“.
- 4.7 Splatnost faktury se sjednává na 30 dnů ode dne jejího prokazatelného doručení Objednateli. Objednatel neposkytuje zálohy na cenu Díla.
 - 4.8 V případě prodlení Objednatele s úhradou splatné faktury obsahující náležitosti dle odst. 4.5 a 4.6 této Smlouvy je Zhotovitel oprávněn uplatnit vůči Objednateli pouze zákonný úrok z prodlení s úhradou ceny Díla nebo její části.
 - 4.9 Smluvní strany se výslovně dohodly, že Objednatel je oprávněn započíst své i nesplatné pohledávky, vzniklé na základě této Smlouvy, proti pohledávce Zhotovitele na zaplacení ceny Díla rovněž bez ohledu na její splatnost.
 - 4.10 Zhotovitel přebírá nebezpečí změny okolností podle ust. § 1765 ObčZ.

V. Záruka za jakost

- 5.1 Smluvní strany sjednávají, že Dílo si shodu se Smlouvou udrží a že práva z vad Díla lze uplatňovat i po smluvenou záruční dobu. Smluvní strany výslovně utvrzují, že v záruční době lze uplatnit jakoukoli vadu, kterou Dílo má, mj. tedy zcela bez ohledu na to, zda vznikla před či po převzetí Díla Objednatelem, nebo kdy ji Objednatel měl či mohl zjistit, nebo kdy ji zjistil, a to i v případě vad zjevných.
- 5.2 Zhotovitel poskytuje záruku za jakost Díla do uplynutí 60 měsíců od
 1. převzetí Díla, bylo-li Dílo Objednatelem převzato bez vad, nebo
 2. dne odstranění poslední vady uvedené v Protokolu, bylo-li Dílo Objednatelem převzato s alespoň jednou vadou, u níž Objednatel požadoval uspokojení práv z vad Díla jejím odstraněním,podle toho, co nastalo později, s výjimkou částí Díla, které mají vlastní záruční listy se záruční dobou delší; v takovém případě platí tato delší záruční doba.
- 5.3 Bylo-li Dílo Objednatelem převzato s alespoň jednou vadou a do začátku běhu záruční doby na Díle vznikne nebo Objednatel zjistí další vadu, dohodly se Smluvní strany, že na takovou vadu budou hledět, jako by byla vadou, která vznikla nebo byla zjištěna v záruční době, a to se všemi důsledky, které se s takovými vadami pojí.
- 5.4 Ne-li Dílo ve shodě se Smlouvou, má Objednatel právo zejména na
 - odstranění vady novým provedením vadné části Díla nebo provedením chybějící části Díla,
 - na odstranění vady opravou Díla, je-li vada tímto způsobem odstranitelná,
 - na přiměřenou slevu z ceny Díla, nebo
 - odstoupit od Smlouvy.

Objednatel je oprávněn zvolit si a uplatnit kterékoli z uvedených práv dle svého uvážení, případně zvolit a uplatnit kombinaci těchto práv.



5.5 Reklamace vad Díla v záruční době

Práva z vad Díla v záruční době uplatní Objednatel oznámením Zhotoviteli (dále jen „Reklamace“), a to kdykoli po zjištění vady. I Reklamace odeslaná Objednatelem poslední den záruční doby se považuje za včas uplatněnou.

Uplatnění práv z vad Díla Objednatelem, jakož i plnění jim odpovídajících povinností Zhotovitele není podmíněno ani jinak spojeno s poskytnutím jakékoli další úplaty Objednatele Zhotoviteli, příp. jiné osobě.

Objednateli náleží i náhrada nákladů účelně vynaložených při uplatnění práv z vad Díla.

Uplatněná práva Objednatele z vad Díla se Zhotovitel zavazuje plně uspokojit bezodkladně, nejpozději však do 14 kalendářních dnů ode dne doručení Reklamace, nebude-li mezi Zhotovitelem a Objednatelem dohodnuto jinak.

Při odstraňování vad se Zhotovitel zavazuje poskytovat Objednateli veškerou potřebnou součinnost.

5.6 Záruční doba neběží od okamžiku Reklamace až do dne odstranění vady, příp. do dne uhrazení přiměřené slevy z ceny Díla.

VI. Smluvní pokuty a náhrada škody

6.1 V případě prodlení Zhotovitele oproti lhůtě pro předání Díla dle čl. 3.1 Smlouvy se Zhotovitel zavazuje Objednateli zaplatit za každý započatý den prodlení smluvní pokutu ve výši 0,1 % z ceny Díla bez DPH.

6.2 V případě nedodržení lhůty pro uspokojení práv Objednatele z vad Díla zjištěných v předávacím protokolu podle čl. 3.5 Smlouvy nebo vad Díla zjištěných v záruční době dle čl. 5.5 Smlouvy se Zhotovitel zavazuje Objednateli zaplatit za každý započatý den prodlení smluvní pokutu ve výši 1 % z ceny příslušné položky nebo položek bez DPH podle položkového rozpočtu, který je přílohou č. 2 Smlouvy.

6.3 Smluvní pokuty se stávají splatnými dnem následujícím po dni, ve kterém na ně vzniklo právo. Objednatel si vyhrazuje právo započíst smluvní pokuty vůči pohledávkám Zhotovitele za Objednatelem.

6.4 Zaplacením smluvní pokuty není dotčen nárok Objednatele na náhradu škody způsobené mu porušením povinnosti Zhotovitele, ke které se vztahuje smluvní pokuta. To platí i tehdy, bude-li smluvní pokuta snížena rozhodnutím soudu.

VII. Pojištění odpovědnosti

7.1 Zhotovitel je povinen zajistit za podmínek níže uvedených pojištění odpovědnosti za škodu způsobenou provozem třetím osobám. Pojistné plnění musí být sjednáno ve výši minimálně 5.000.000,- Kč a nejvyšší přípustné spoluúčasti Zhotovitele ve výši 10.000,- Kč za jednu každou



- pojistnou událost. Zhotovitel je povinen zajistit zachování pojistných smluv v platnosti a účinnosti po celou dobu předpokladu vzniku odpovědnosti Zhotovitele za škodu na Díle a majetku Objednatele, tj. minimálně od zahájení provádění Díla do provedení Díla a odstranění veškerých vad z předání Díla.
- 7.2 V souladu s ust. § 2951 odst. 1 ObčZ se sjednává, že způsobí-li Zhotovitel Objednateli škodu, bude tato škoda nahrazena v penězích, nestanoví-li Objednatel jinak.
- 7.3 Smluvní strany dále ve smyslu ust. § 2894 odst. 2 ObčZ sjednávají povinnost Zhotovitele odčinit Objednateli nemajetkovou újmu, kterou Objednateli způsobil, a to v penězích.
- 7.4 Zhotovitel akceptuje, že požadavek Objednatele na pojištění odpovědnosti podle čl. 7.1 Smlouvy je důvodný s ohledem na to, že Dílo je realizováno v novostavbě, u které náklady výstavby přesahují 1.000.000.000,- Kč a během realizace Díla jsou prováděny další stavební činnosti třetích osob, takže hrozí riziko vzniku škody velkého rozsahu.

XII. Vyšší moc

- 8.1 Pro účely této Smlouvy se za vyšší moc považují okolnosti, které objektivně znemožňují některé ze smluvních stran dočasně či trvale plnit některou z povinností podle této Smlouvy, nejsou závislé na vůli smluvních stran a ani nemohou být smluvními stranami ovlivněny či překonány, přičemž smluvní strany nemohly s vynaložením odborné péče takovou okolnost zjistit ani předvídat před uzavřením Smlouvy.
- 8.2 Za mimořádné nepředvídatelné a nepřekonatelné okolnosti smluvní strany považují zejména válečný či ozbrojený konflikt, akty či hrozby terorismu, občanské nepokoje, povstání, mobilizaci, přírodní katastrofy (např. povodně, přílivové vlny, požáry, výbuchy, zemětřesení), masivní výpadek elektrické energie nebo dodávek ropy, embargo, epidemie nebo jinak významné události, v jejichž důsledku bude smluvní strana z faktických důvodů, ze zákona či na základně opatření orgánu veřejné moci nucena zastavit, přerušit či podstatně omezit plnění smluvních povinností.
- 8.3 Pokud v důsledku vyšší moci nemůže smluvní strana plnit své smluvní povinnosti, je povinna o tom informovat druhou smluvní stranu neprodleně poté, co se o vzniku této okolnosti dozvěděla nebo se mohla dozvědět s vynaložením odborné péče. Současně je taková smluvní strana povinna specifikovat smluvní povinnosti, v jejichž plnění jí v důsledku vyšší moci je nebo bude bráněno, a prokázat příčinnou souvislost mezi překážkou vyšší moci a neplněním smluvní povinnosti.
- 8.4 Smluvní strana, které vyšší moc zabránila v řádném a včasném plnění smluvní povinnosti, je povinna učinit vše, co je v jejích silách, aby odvrátila či minimalizovala újmu vzniklou druhé smluvní straně z důvodu, že smluvní strana odvolávající se na vyšší moc není schopna plnit svou povinnost.
- 8.5 Za vyšší moc se pro účely této Smlouvy nepovažuje překážka vzniklá z poměrů smluvní strany, která se překážky vyšší moci dovolává, nebo překážka vzniklá v době, kdy byla tato smluvní



- strana v prodlení s plněním smluvní povinnosti, ani překážka, kterou byla tato smluvní strana podle této Smlouvy povinna překonat.
- 8.6 Brání-li smluvní straně v řádném a včasném splnění smluvní povinnosti vyšší moc a tato smluvní strana splnila své povinnosti podle čl. 8.3 Smlouvy, je oprávněna se domáhat prodloužení lhůty ke splnění smluvní povinnosti o dobu prokazaného trvání překážky vyšší moci. Smluvní strany se zavazují o změně doby plnění uzavřít písemný dodatek k této Smlouvě. Má-li se však lhůta ke splnění smluvní povinnosti prodloužit v důsledku překážky vyšší moci o více než 60 dnů oproti původně sjednanému termínu, má smluvní strana, na jejíž straně překážka vyšší moci není, právo od Smlouvy odstoupit.
- 8.7 Brání-li smluvní straně v řádném a včasném splnění smluvní povinnosti vyšší moc a tato smluvní strana splnila své povinnosti podle čl. 8.3 Smlouvy, nemá druhá smluvní strana po dobu trvání překážky vyšší moci právo uplatňovat smluvní pokuty či úroky z prodlení podle této smlouvy.

IX. Dodržování důstojných pracovních podmínek

- 9.1 Zhotovitel se zavazuje po celou dobu trvání této Smlouvy zajistit dodržování veškerých právních předpisů, zejména pak pracovněprávních (odměňování, pracovní doba, doba odpočinku mezi směnami, placené přesčasy), dále předpisů týkajících se oblasti zaměstnanosti a bezpečnosti a ochrany zdraví při práci, tj. zejména zákona č. 435/2004 Sb., o zaměstnanosti, ve znění pozdějších předpisů, a Zákoníku práce, a to vůči všem osobám, které se na plnění zakázky podílejí a bez ohledu na to, zda bude dle této Smlouvy plněno Zhotovitelem či jeho poddodavatelem.
- 9.2 Zhotovitel je povinen oznámit Objednateli, že vůči němu či jeho poddodavateli bylo orgánem veřejné moci (zejména Státním úřadem inspekce práce či oblastními inspektoráty, Krajskou hygienickou stanicí apod.) zahájeno řízení pro porušení právních předpisů, jichž se dotýká ujednání v čl. 9.1, a k němuž došlo při provádění předmětu plnění nebo v souvislosti s ním, a to nejpozději do 10 dnů od doručení oznámení o zahájení řízení. Součástí oznámení bude též informace o datu doručení oznámení o zahájení řízení.
- 9.3 Zhotovitel je povinen předat Objednateli kopii pravomocného rozhodnutí, jímž se řízení ve věci dle předchozího odstavce tohoto článku končí, a to nejpozději do 7 dnů ode dne, kdy rozhodnutí nabude právní moci. Současně s kopií pravomocného rozhodnutí Zhotovitel poskytne Objednateli informaci o datu nabytí právní moci rozhodnutí.
- 9.4 V případě, že Zhotovitel (či jeho poddodavatel) bude v rámci řízení zahájeného dle čl. 9.2 Smlouvy pravomocně uznán vinným ze spáchání přestupku, správního deliktu či jiného obdobného protiprávního jednání, je Zhotovitel povinen přijmout nápravná opatření a o těchto, včetně jejich realizace, písemně informovat Objednatele, a to v přiměřené lhůtě stanovené Objednatelem.
- 9.5 Objednatel je dále oprávněn požadovat po Zhotoviteli zaplacení smluvní pokuty ve výši:
- a) 10 000,- Kč v případě, že Zhotovitel bude v prodlení s plněním povinnosti oznámit Objednateli zahájení řízení a uvést datum jeho zahájení dle čl. 9.2 Smlouvy;



- b) 10 000,- Kč v případě, že Zhotovitel bude v prodlení s plněním povinnosti předložit Objednateli kopii pravomocného rozhodnutí, jímž se řízení končí, a uvést datum právní moci, dle čl. 9.3 Smlouvy a to vždy za každý jednotlivý případ porušení.

X. Platnost a účinnost Smlouvy

- 10.1 Tato Smlouva nabývá platnosti dnem jejího podpisu oběma smluvními stranami. Účinnost této Smlouvy nastává až jejím uveřejněním v registru smluv podle zákona č. 340/2015 Sb., přičemž Zhotovitel s tímto uveřejněním výslovně souhlasí.

Zaslání Smlouvy do registru smluv zajistí Objednatel neprodleně po podpisu Smlouvy. Objednatel se současně zavazuje informovat druhou smluvní stranu o provedení registrace tak, že zašle druhé smluvní straně kopii potvrzení správce registru smluv o uveřejnění Smlouvy bez zbytečného odkladu poté, kdy sám potvrzení obdrží, popřípadě již v průvodním formuláři vyplní příslušnou kolonku s ID datové schránky druhé smluvní strany; v takovém případě potvrzení od správce registru smluv o provedení registrace Smlouvy obdrží obě smluvní strany zároveň.

- 10.2 Odstoupit od Smlouvy lze pouze z důvodů stanovených v této Smlouvě nebo ObčZ.
- 10.3 Od této Smlouvy může smluvní strana dotčená porušením povinnosti jednostranně odstoupit pro podstatné porušení této Smlouvy druhou smluvní stranou, přičemž za podstatné porušení této Smlouvy se považuje zejména:
- a) je-li Objednatel v prodlení se zaplacením ceny Díla podle této smlouvy po dobu delší než 60 dní po dni splatnosti příslušné faktury, ačkoliv byl na své prodlení písemně upozorněn a přes toto písemné upozornění Objednatel nápravu neprovedl ve lhůtě do 30 dnů od doručení písemného upozornění;
 - b) jestliže Zhotovitel nedodá byť i jen část Díla a v dohodnutém termínu, kvalitě či množství;
 - c) jestliže Zhotovitel dodá zboží, které nebude mít vlastnosti deklarované Zhotovitelem v této smlouvě, respektive v nabídce podané do veřejné zakázky, na jejímž základě byla tato Smlouva uzavřena;
 - d) jestliže je Zhotovitel v prodlení s nástupem k odstranění vady či uspokojení jiných nároků Objednatele z vad Díla;
 - e) jestliže bylo proti Zhotoviteli zahájeno insolvenční řízení dle zákona č. 182/2006 Sb., o úpadku a způsobech jeho řešení (insolvenční zákon), v platném znění.

- 10.4 Odstoupením od této Smlouvy zanikají všechny závazky smluvních stran z této Smlouvy. V případě odstoupení od Smlouvy nezanikají nároky smluvních stran na náhradu škody a zaplacení smluvních pokut sjednaných pro případ porušení smluvních povinností vzniklé před skončením účinnosti této Smlouvy a ty závazky smluvních stran, které podle Smlouvy nebo vzhledem ke své povaze mají trvat i nadále nebo u kterých tak stanoví ObčZ. Účinky odstoupení od Smlouvy nastávají okamžikem doručení odstoupení od Smlouvy v písemné podobě druhé smluvní straně.



XI. Závěrečná ustanovení

- 11.1 Smluvní strany sjednávají, že Smlouva může být měněna výhradně písemně, a že ji lze změnit nebo doplnit pouze písemnými průběžně číslovanými dodatky.
- 11.2 Zhotovitel přijímá Objednatele jako slabší Smluvní stranu, jelikož tento znalostmi, odborností, schopnostmi ani zkušenostmi nezbytnými pro provedení Díla nedisponuje.
- 11.3 Ujednání, která jsou uvozena nebo ke kterým se dodává „nebude-li mezi Zhotovitelem a Objednatelem dohodnuto jinak“, smluvní strany považují za ujednání pořádkového charakteru, kdy je v zájmu obou smluvních stran mít možnost pružně reagovat na průběh a podmínky plnění závazků ze Smlouvy. Takové dohody jinak smluvní strany nepovažují za změny Smlouvy a mohou být provedeny i prostředky elektronické komunikace, přičemž se má za to, že osobami k nim oprávněnými za Smluvní strany jsou i jejich kontaktní osoby.
- 11.4 Není-li ve Smlouvě dohodnuto jinak, řídí se práva a povinnosti Smlouvou neupravené či výslovně nevyloučené příslušnými ustanoveními ObčZ a dalšími právními předpisy účinnými ke dni uzavření Smlouvy.
- 11.5 Pokud se stane některé ujednání Smlouvy neplatné nebo neúčinné, nedotýká se to ostatních ujednání Smlouvy, která zůstávají platná a účinná. Smluvní strany se v takovém případě zavazují nahradit dohodou ujednání neplatné nebo neúčinné ujednáním platným a účinným, které nejlépe odpovídá původně zamýšlenému účelu ujednání neplatného nebo neúčinného.
- 11.6 Zhotovitel je oprávněn převést svoje práva a povinnosti ze Smlouvy na třetí osobu pouze s předchozím písemným souhlasem Objednatele; ust. § 1879 ObčZ se nepoužije. Objednatel je oprávněn převést svoje práva a povinnosti ze Smlouvy na třetí osobu.
- 11.7 Případné Smluvní strany se v souladu s ust. § 89a o.s.ř., dohodly, že místně příslušným soudem pro případ sporů vyplývajících z této Smlouvy bude Okresní soud Plzeň – město.
- 11.8 Smluvní strany se dohodly a Zhotovitel určil, že osobou oprávněnou k jednání za Zhotovitele v technických věcech, které se týkají této Smlouvy a její realizace, je:

[REDACTED]

[REDACTED]

[REDACTED]

[REDACTED]

Smluvní strany se dohodly a Objednatel určil, že osobou oprávněnou k jednání za Objednatele v technických věcech, které se týkají této Smlouvy a její realizace, je:

[REDACTED]

[REDACTED]

[REDACTED]

[REDACTED]

Změna výše uvedených oprávněných osob neznamena změnu Smlouvy, a tedy nezakládá povinnost uzavírat dodatek.

- 11.9 Veškerá komunikace, korespondence, pokyny, oznámení, žádosti, záznamy a jiné dokumenty, vzniklé na základě této smlouvy mezi smluvními stranami nebo v souvislosti s ní, budou vyhotoveny v písemné formě v českém jazyce a doručují se buď osobně, doporučenou poštou,



EVROPSKÁ UNIE
Evropské strukturální a investiční fondy
Operační program Výzkum, vývoj a vzdělávání



e-mailovou zprávou nebo prostřednictvím datové schránky na doručovací adresy uvedené v čl. I. této smlouvy.

11.10 Zhotovitel bere na vědomí, že podle ust. § 2 písm. e) zákona č. 320/2001 Sb., o finanční kontrole ve veřejné správě, v platném znění, je osobou povinnou spolupůsobit při výkonu finanční kontroly.

11.11 Smluvní strany potvrzují, že si Smlouvu před jejím podpisem přečetly a s jejím obsahem souhlasí. Na důkaz toho připojují své podpisy.

Přílohy: 1. technická specifikace
2. položkový rozpočet

V Plzni dne: viz el. podpis

V Praze dne : viz el. podpis

Za Objednatele:

Za Zhotovitele:

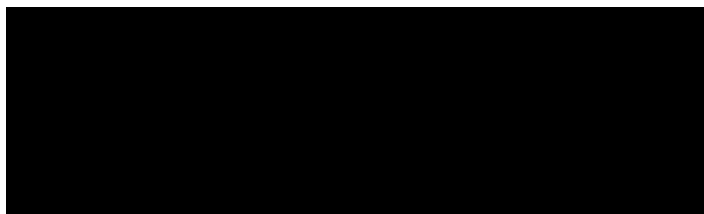
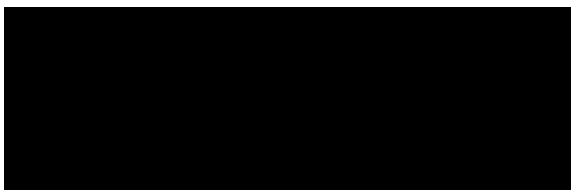

prof. MUDr. Jindřich Fínek, Ph.D.
děkan Lékařské fakulty v Plzni
(funkce)

Mgr. Jana Doubravová (oprávněná osoba)
jednatelka společnosti HOSPIMED, spol. s r.o.

TECHNICKÝ LIST Část 1

Nabízené řešení:

Platí pro níže uvedené truhlářské výrobky:

Truhlářské výrobky budou vyrobeny zakázkovou výrobou dle požadavků zadávacích podmínek. Jejich provedení bude odpovídat veškerým technickým požadavkům a jejich schválení ze strany zadavatele bude předcházet předložení výrobní dokumentace. Výrobní dokumentace bude vyhotovena po fyzickém zaměření místa plnění. Součástí výrobní dokumentace bude požadavek na finální stanovení barevného provedení.

Zpracováno dle: Příloha č. 1 ZD_část 1 resp.

1. P1_1_UMC_DPS_D2_PS04_P04_4-NP_Z1_fin – půdorys 4. nadzemního podlaží s rozmístěním mobiliáře
2. P1_2_Obecné pokyny
3. P1_3_UMC_DPS_D_110_PS04_Z1_specifikace_fin
4. P1_4_Barevné řešení podlah_SO 111
5. P1_5_1.PP_přístup – půdorys 1. podzemního podlaží pro představu o přístupu do budovy a trasách stěhování
6. P1_6_Situace UniMeC - stěhování
7. P1_7_Tabulka podlahových krytin
8. P1_8_PBR_UNIMEC_provadeci_z1_72020 – požárně bezpečnostní řešení budovy

Nabídka obsahuje veškeré položky a odpovídá požadavkům uvedeným v souboru „Příloha 2a_PS04_Vyšetřovny_VV“

N-4206 D+M linka pracovní - typ 1 2 ks

DxHxV 2000 x 600 x 900 mm (výška pracovní desky); celková výška vč. horních skříněk 2100/ před výrobou nutno

doměřit dle skutečného provedení stavby

výška horních skříněk 640 mm

dřez celonerezové provedení AISI 304, součástí sifon a dřezová páková baterie včetně montáže

1x dolní skříňka 1-dvěřová (600 mm), pod dřez, 1 přestavitelná police

1x dolní skříňka zásuvková (800 mm), 4x zásuvka, plnovýsuv

1x dolní skříňka, (600 mm) - nahoře jedna zásuvka cca 140 mm, dole 1-dvěřová skříňka, 2

přestavitelná police

2x horní skříňka 2-dvěřová (600 mm), dvířka plná, 2x police

1x horní skříňka 2-dvěřová (800 mm), dvířka plná, 2x police

1x pracovní deska, pracovní plocha postforming

1x zadní deska (mezi pracovní deskou a horními skřínkami) Lacobel v barvě podlahy s otvory pro zásuvky - zaměřit na

stavbě + demontáž a zpětná instalace zásuvek na povrch zadní desky

Součástí liniové LED osvětlení umístěné skrytě na spodní straně horních skříněk vč. zapojení.

N-4206a D+M linka pracovní - typ 1a 1 ks

Stejná specifikace jako N-4206 - ale celková šířka 1800 - moduly 3 x 600 mm

N-4208 D+M linka pracovní - typ 2 2 ks

DxHxV_2600 x 600 x 900 mm (výška pracovní desky); celková výška vč. horních skříněk 2100/ před výrobou nutno

doměřit dle skutečného provedení stavby

výška horních skříněk 640 mm

dřez celonerezové provedení AISI 304, součástí sifon a dřezová páková baterie včetně montáže

1x dolní skříňka 1-dvěřová (600 mm), pod dřez, 1 přestavitelná police

1x dolní skříňka zásuvková (800 mm), 4x zásuvka, plnovýsuv

2x dolní skříňka, (600 mm) - nahoře jedna zásuvka cca 140 mm, dole 1-dvěřová skříňka, 2 přestavitelná police

3x horní skříňka 2-dvěřová (600 mm), dvířka plná, 2x police

1x horní skříňka 2-dvěřová (800 mm), dvířka plná, 2x police

1x pracovní deska, pracovní plocha postforming

1x zadní deska (mezi pracovní deskou a hodními skříňkami) Lacobel v barvě podlahy s otvory pro zásuvky - zaměřit na

stavbě + demontáž a zpětná instalace zásuvek na povrch zadní desky

Součástí liniové LED osvětlení umístěné skrytě na spodní straně horních skříněk vč. zapojení.

N-4209 D+M linka pracovní - typ 3 1 ks

DxHxV_3200 x 600 x 900 mm (výška pracovní desky); celková výška vč. horních skříněk 2100/ před výrobou nutno

doměřit dle skutečného provedení stavby

výška horních skříněk 640 mm

dřez celonerezové provedení AISI 304, součástí sifon a dřezová páková baterie včetně montáže

1x dolní skříňka 2-dvěřová (800 mm), pod dřez, 1 přestavitelná police

2x dolní skříňka zásuvková (800 mm), 4x zásuvka, plnovýsuv

1x dolní skříňka, (800 mm) - nahoře jedna zásuvka cca 140 mm, dole 2-dvěřová skříňka, 2 přestavitelná police

4x horní skříňka 2-dvěřová (800 mm), dvířka plná, 2x police

1x pracovní deska, pracovní plocha postforming

1x zadní deska (mezi pracovní deskou a hodními skříňkami) Lacobel v barvě podlahy s otvory pro zásuvky - zaměřit na

stavbě + demontáž a zpětná instalace zásuvek na povrch zadní desky

Součástí dodávky řadový věšáček pod horními skříňkami s osmi háčky

Součástí liniové LED osvětlení umístěné skrytě na spodní straně horních skříněk vč. zapojení.

N-4348 D+M skříň policová vysoká, uzavřená 4 ks

Základní rozměry: 800x 430, v. 2100 mm (celková výška vč. nožiček)

Vysoká skříň s dveřmi a šesti ukládacími úrovněmi, uzamykatelná, bezpečnostní kování s tlumiči.

Půdy a dna skříně jsou

vyrobeny z LTD tl. 25mm a s hranou ABS 2mm, ostatní části jsou vyrobeny z LTD tl. 18mm a hranou ABS 0,8mm. Žáda

skříň tvoří LTD tl. 8mm. Nožičky 100 mm s rektifikací, police je možné přestavit po cca 30mm, dveře otevíratelné v úhlu

110°.

Jeden zámek, zamyká oboje dveře.

N-4362 D+M věšák nástěnný 17 ks

Základní rozměry: 600x1700mm

háčky - RAL 9007 – vzhled hliníku

Věšáková stěna z LTD tl. 18mm s ABS hranou 2mm, 4ks dvojháčeků

N-4363 D+M zrcadlo nástěnné 4 ks

Základní rozměry: 600x1700mm

čiré zrcadlo se zabroušenou hranou, tloušťka zrcadla min. 4 mm

N-4363a D+M zrcadlo nástěnné 1 ks

Základní rozměry: 1200x2000 mm

čiré zrcadlo se zabroušenou hranou, tloušťka zrcadla min. 4 mm, s bezpečnostní fólií

N-4612 D+M stůl pracovní - typ 1 (1600x600x750) 1 ks

D+M stůl pracovní 2200 x 2400, hloubka 600, výška 750

Stůl do "L" se samonosnou rámovou podnoží, která je sestavena z ocelových profilů 40x40 mm bez vnějších viditelných

konstrukčních spojů. Nohy jsou opatřeny rektifikačními šrouby sloužícími k vyrovnání nerovností podlahy. Stolová deska

je z LTD tl 18mm s ABS hranou 2mm, barva podnože vypalovaná prášková RAL 9006 hliník. Ve vnitřním rohu není

umístěna noha pro snadný přesun mezi křídly stolu.

Součástí stolu je vertikální svod kabelů stříbrné barvy a kabelový žlab v barvě podnože a 4 kabelové průchodky.

N-4639 D+M nástrojový stolek pojízdný 2 ks

Základní rozměry 900 x 600 x 500 mm

pro snadnou jízdu a manipulaci musí být osazen kolečky o pr. 75 mm, z toho alespoň dvě s brzdou, antistatické

provedení, kolečka určená pro tvrdé povrchy (vinyl).

nosnost min. 50 kg

1x pracovní deska postforming

4 zásuvky

základní materiál korpusu LTD 18 mm, ABS hrany

N-4632 D+M stůl pracovní - typ 2 (1600x800x750) 8 ks

D+M stůl pracovní 1600 x 800 x 750

Obdélníkový stůl se samonosnou rámovou podnoží, která je sestavena z ocelových profilů 40x40 mm bez vnějších

viditelných konstrukčních spojů. Nohy jsou opatřeny rektifikačními šrouby sloužícími k vyrovnání nerovností podlahy.

Stolová deska je z LTD tl 18mm s ABS hranou 2mm, barva podnože vypalovaná prášková RAL 9006 hliník, stolová deska

šedá.

Součástí stolu je vertikální svod kabelů stříbrné barvy a kabelový žlab v barvě podnože a 2 kabelové průchodky

N-4633 D+M stůl pracovní - typ 3 (1600x700x750) 1 ks

Základní rozměry: 1800 x 700 x 750 mm

Katedra se 2 uzamykatelnými skříňkami a zásuvkou, pracovní deska z LTD 25 mm, korpus LDT 18 mm, ABS hrana 2 mm.

První skříňka šířky 600 mm, jedny dvířka, vnitřní výška min 640 mm, bez polic, 2 x větrací mřížka minimálních rozměrů 50

x 100 mm z boků skříňky, dno skříňky LTD 18 mm, u zadní strany zkráceno o cca 100 mm tak, aby vznikl otvor na

protahování kabelů z podlahové krabice.

Druhá skříňka šířka 350 mm, v horní části zásuvka výšky cca 130 mm (čelo), pod ní skříňka s jednou policí, 2 x větrací

mřížka minimálních rozměrů 50 x 100 mm z boků skříňky.

Obě skříňky jsou propojeny pod deskou kabelovým žlabem s otvory v bocích skříněk k protahování kabelů.

Sokl pod skříňkami cca 50 mm, tak aby byl dodržen minimální vnitřní rozměr větší skříňky – 640 mm. Vyrobeno tak, aby bylo možné zaměnit polohu skříněk (tzn. větší může být vlevo i vpravo, stejně jako menší).

N-4634 D+M stůl čekárna - typ 5 (1200x600x600) 2 ks

D+M stůl pracovní 1200 x 600 x 600

Obdélníkový stůl se samonosnou rámovou podnoží, která je sestavena z ocelových profilů 40x40 mm bez vnějších

viditelných konstrukčních spojů. Nohy jsou opatřeny rektifikačními šrouby sloužícími k vyrovnání nerovností podlahy.

Stolová deska je z LTD tl 18mm s ABS hranou 2mm, barva podnože vypalovaná prášková RAL 9006 hliník.

N-4635 D+M stůl laboratorní - typ 4 1 ks

Základní rozměry: 1900 x 800 x 900 mm

Samonosná rámová podnož typu "H", z ocelových profilů min. 30 x 30 x 2 mm . Nohy jsou opatřeny rektifikačními šrouby

sloužícími k vyrovnání nerovností podlahy. Stolová deska postforming, barva podnože vypalovaná prášková RAL 9006

hliník.

Nosnost stolu min. 150 kg

1. modul 600 mm - skříňka plně dveře, 2 přestavitelné police, rektifikovatelné kovové nožičky 100 mm

2. modul - 1300 mm - prázdný

N-4636 D+M stůl laboratorní 1 ks

Základní rozměry: 1900 x 800 x 900 mm

Samonosná rámová podnož typu "H", z ocelových profilů min. 30 x 30 x 2 mm . Nohy jsou opatřeny rektifikačními šrouby

sloužícími k vyrovnání nerovností podlahy. Stolová deska postforming, barva podnože vypalovaná prášková RAL 9006

hliník.

Nosnost stolu min. 150 kg

1. modul 600 mm - skříňka plně dveře, 2 přestavitelné police, rektifikovatelné kovové nožičky 100 mm

2. modul - 700 mm - prázdný

3. modul - 600 mm - 4 zásuvky, rektifikovatelné kovové nožičky 100 mm
nutno dodržet standardy laboratorního nábytku

N-4698 D+M kontejner zásuvkový 11 ks

Kontejner se čtyřmi zásuvkami (plnovýsuv) v horní zásuvce vložený tužkovník, kontejner je opatřen kolečky s úpravou pro tvrdý povrch, má centrální uzamykání a bezpečnostní blokaci výsuvu několika zásuvek naráz, barva šedá, Materiál LTD

Nabízené řešení:

N-4364 D+M Závěs I 1 ks

Základní rozměr: Celková délka konzole 1500 mm - bude doměřeno na stavbě
Délka závěsu 2000 mm
Textilní závěs shrnovací
Konzole včetně kotvení

Profil		1,5	bm
montáž		1,5	bm
vyvěšení ze stropu		3	ks
věšení		1	ks
zavěs	řasení 50 %	2,4	bm
šití závěs		4,8	m2
tkaloun		2,4	bm

Bude upraveno podle zaměření místa realizace

Nabízené řešení:

N-4364 D+M Závěs II 1 ks

Základní rozměr: Celková délka konzole 3500 mm - bude doměřeno na stavbě
Délka závěsu 2000 mm
Textilní závěs shrnovací
Konzole včetně kotvení

profil		3,5	bm
montáž		3,5	bm
vyvěšení ze stropu		7	ks
věšení		2	ks
zavěs	řasení 50%	5,5	bm
šití závěs		11	m2
tkaloun		5,5	bm

Bude upraveno podle zaměření místa realizace

Nabízené řešení:

N-4640 D+M Kovová kartotéka 3 x 4 pr formát A4 3 ks
Kovová zásuvková kartotéka s dřevěnými čely A4, 4 zásuvky, buk

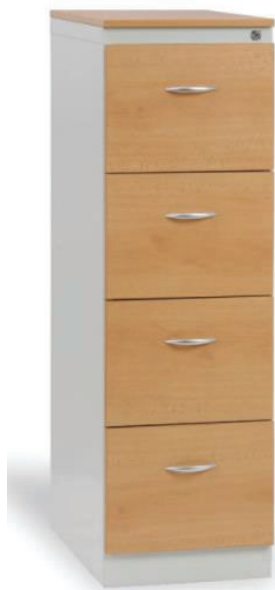

- korpus kartotéky z ocelového plechu se čtyřmi zásuvkami pro formát závěsné složky A4
 - čela a horní deska z laminované dřevotřísky tl.18 mm opatřeny hranou ABS tl. 2 mm
 - možnost volby úchytek (pozice 1, 2, 3)
 - zásuvky jsou osazeny teleskopickými kuličkovými pojezdy se 100% výsuvem, tiché provedení
 - nosnost zásuvky 40 kg
 - systém blokace zásuvek zamezuje současnému vysunutí více zásuvek najednou
 - centrální uzamykání cylindrickým zámekem Burg se dvěma klíči
 - povrchová úprava korpusu práškovou barvou RAL 7035 (světle šedá)
 - vnitřní rozměr zásuvky - šířka 326 mm, hloubka 500 mm, výška bočnice 250 mm, výška k horní hraně čela 285 mm
 - zařízení proti převážení
 - Součástí každé zásuvky 6 děličů
 - konkrétní výběr odstínů dle Barevného řešení
-
- Formát A4
 - Počet zásuvek 4
 - Materiál kov/dřevěné čelo
 - Konstrukce svařovaná
 - Výška (mm) 1321
 - Šířka (mm) 405
 - Hloubka (mm) 622
 - Barva korpusu šedá
 - Nosnost zásuvek (kg) 40

Nabízené řešení:

N-4812 D+M židle pevná 32 ks
ISO plast



Nosnost 120 kg
omyvatelná, stohovatelná 8 ks
plastové kluzáky na ochranu podlahových krytin
kovová podnož (kovová kostra)
opěrák zad a sedák plastový
plast zdravotně nezávadný, lehce omyvatelný a dezinfikovatelný
konkrétní výběr odstínů rámcově dle Barevného řešení stavby

Nabízené řešení:

N-4814 D+M multised 4 sedadla + 1 stolek 4 ks
IMPERIA MULTISEDÁK plast pětimístná, stolek uprostřed



čtyřmístná lavice s jedním stolem mezi prostředními mezi sedadly
nosnost jednoho místa min. 120 kg
sedák a opěrák ergonomicky tvarovaný plast, omyvatelný
Kostra ocelová v povrchové úpravě černá, šedá nebo chrom.
plastové kluzáky na ochranu podlahových krytin
4 sedák, celková šířka 208 cm, nosnost 480 kg celkem

Nabízené řešení:

N-4813 D+M Odběrové křeslo 5 ks

Jordan T3 simple - Transfuzní křeslo s pevnou výškou



nosnost minimálně 150 kg

stabilní kovová podnož, povrchová úprava práškovým lakem

koženou čalouněnou odběrové křeslo s dvěma výškově a úhlově polohovatelnými a odnímatelnými područkami

záda polohovatelná s aretací v několika pozicích

výškově stavitelná hlavová opěrka

plastové kluzáky na ochranu podlahových krytin (vyobrazení obsahuje kolečka – nejsou součástí dodávky)

Technické parametry

rozměr, délka x šířka (cm)	195 x 65
počet polstrovaných segmentů	3
pevná výška (cm)	60
zádová část nastavitelná plynovou vzpěrou v rozsahu	+ 60°
poloha nohou nastavitelná plynovou vzpěrou v rozsahu	- 60°
odnímatelné područky	ano
nosnost	180 kg

Nabízené řešení:

T-2154 D+M vozík víceúčelový - 2x zásuvka, spodní část otevřená 7 ks
Zdravotnický vozík PROFÍ ZV1350N



Rozměry 575 cm x h55 cm x v105 cm (vysoká verze) - zkl. rozměry vozíku bez příslušenství
celosvařená konstrukce s madly
horní plato s prolisem; nosnost: 50 kg
dvě zásuvky hloubky 120 mm a 200 mm
spodní plato hladké
Obě plata nerez AISI 304
4x kvalitní plastové bezstopé otočné kolo d=12,5 cm s měkkým běhounem, 2x brzda;
4x plastový rohový nárazník
celková nosnost: 150 kg

Nabízené řešení:

T-2155 D+M vozík resuscitační 2 ks
Zdravotnický vozík BASIC ZV1253N

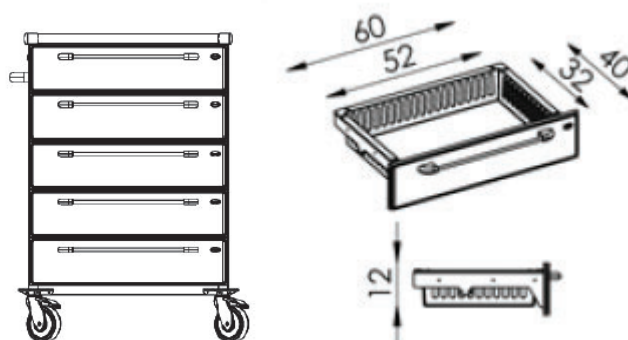

Základní rozměry: š 750 mm x h 550 mm x v 1050 cm (bez příslušenství)
konstrukce: ocel s práškovou barvou (šedá), antimikrobiální povrch, antivibrační výztuha
prac. deska: nerez ocel AISI304 - prolis 1,2 cm s ochrannými rohy; nosnost: min. 20 kg
prachotěsná MS zásuvka: kompaktní plast. čelo (ABS), MS koše lze rozdělit příčkami; nosnost: 20 kg; 5 ks, výška 120 mm
teleskopické kuličkové plnovýsuvy s dotahem a dotlumením
centrální zamykání
plastová madla zásuvek s možností barevného rozlišení dle vzorníku
tlačné madlo: nerez ocel AISI304
4x kvalitní plastové kolo d=125 mm; 2x brzda; plastové nárazníky
celková nosnost: min. 150 kg
vozík bude vybaven následujícími komponenty
infuzní stojan

9x plastový výklopný box
nerezový držák pro 100 kusů rukavic
nerezový otočný stolek se zajišťovacími pásy
držák kontejneru na použité jehly
nerezová kapsa na dokumenty
nerezový sklopný stolek s prolisem
nerezový otevírač ampulí
nerezový držák kyslíkové lahve (O2 - 2kg)
elektrická zásuvková lišta
resuscitační podložka



Nerez držák rukavic 100 ks - komplet
BASIC, PROFI
 vpravo
 • výškově stavitelný, nerez ocel AISI304

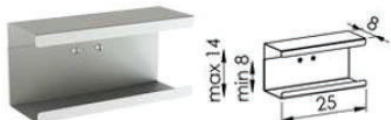

Nerez otočný stolek - KOMPLET
 rozměry: 31x37cm
 vpravo
 • nerez ocel AISI304
 • nosnost: 10 kg

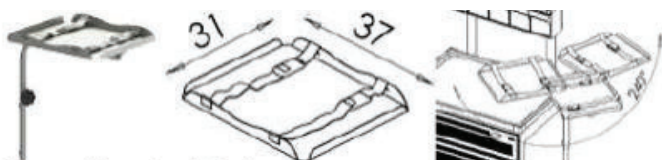

Nerez sklopný stolek - komplet
 rozměr stolku 49x35cm
 vpravo
 • sklopný stolek s prolisem 2 mm z nerez oceli AISI304; nosnost: 10 kg
 • u nízké verze vozíku nelze stolek kombinovat s jiným příslušenstvím na stejném boku vozíku



Odkládací kapsa na dokumenty - komplet
 vlevo - dole
 • nerez ocel AISI304
 • nosnost: 5 kg



Držák kontejneru na použité jehly-KOMPL.
 vlevo
 • pásek s možností změny průměru dle kontejneru



Otevírač ampulí - komplet
 1 x držák + 10 x kontejner na ampule
 • nerez ocel AISI304

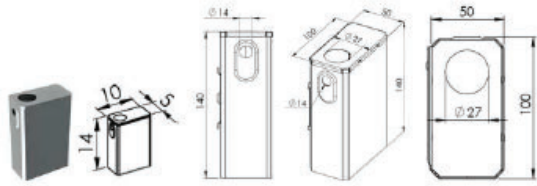

Nerez držák kyslíkové lahve - KOMPLET

vlevo

- držák kyslíkové lahve (O₂ - 2kg) se zajišťovacími pásky



Zásuvková lišta 4x 220V + kabel 1,8m

vzadu

- hliníkový plášť, přívodní kabel 1,8 m, ochranný kontakt, bezpečnostní vypínač
- držák z nerez oceli AISI304



Resuscitační podložka - komplet

ze zádů

- resuscitační podložka z vysoce odolného laminátu HPL - komplet
- COMPACT se samodezinfekčním účinkem



Nabízené řešení:

T-2321 D+M svítidlo vyšetřovací pojízdné 6 ks
LUVIS Model S200 mobilní



Jednoramenné LED OP světlo 100 000 lux
18 LED diod
nastavitelná teplota barev 3800-4800K,
rozměry hlavy: 35x34 cm
osvětlená plocha 18-30 cm
index podání barev Ra=95,
životnost LED: 50000 hodi
Příkon: 29W
Krytí IP 43
Baterie není požadována

Nabízené řešení:

T-3912 D+M lehátko vyšetřovací 7 ks
JORDAN F3e rehabilitační stůl



Elektricky nastavitelná výška, nožní pedál

3 segmenty

Rozměry: 2000 x 650 mm

Výška v rozsahu 500 – 1050 mm

Nosnost 180 kg

hlavový díl a díl nohou nastavitelný nahoru a dolů plynovou vzpěrou

rozsah nastavení hlavového dílu +55° až -75°

rozsah nastavení nožního dílu +48°

držák na hygienický papír

Nabízené řešení:

T-4920 D+M nádoba na odpad 11 ks
Odpadkový koš



pedálový plastový odpadkový koš, který umožňuje snadnou obsluhu pouhým sešlápnutím
vyjímatelná plastová nádoba
objem 35 l
Oblé rohy

Nabízené řešení:

T-7801 D+M nástěnka bílá, magnetická 7 ks
Allboards keramická tabule 150x100 cm



1500 x 1000 mm

Bílá magnetická tabule popisovací keramická v hliníkovém rámu
určena k popisování smazatelnými popisovači
s odkládacím prostorem na fixy a mazací houbu
přípevňovací prvky jsou opatřeny krytkami

**Společnost HOSPIMED, spol. s r.o. prohlašuje, že veškeré hodnoty a vlastnosti požadované
zadavatelem v technické specifikaci jsou splněny.**

Fotografie a obrázky použité v technických listech jsou pouze ilustrativní a mohou se lišit od konkrétní
konfigurace nabízeného zařízení.

PS04 - Technologie vyšetřoven a ambulancí (samostatná dodávka)

Místo: Plzeň
 Zadavatel: Univerzita Karlova
 Uchazeč:

Datum: 2. 3. 2018
 Projektant: VPÚ DECO Praha, a.s.

PC	Typ	Kód	Popis	MJ	Množství	J.cena [CZK]	Cena celkem [CZK]	Cenová soustava
----	-----	-----	-------	----	----------	--------------	-------------------	-----------------

Náklady soupisu celkem

1 624 400,00

D		Ostatní	Ostatní			1 624 400,00		
D		PS04	Technologie vyšetřoven a ambulancí			1 624 400,00		
1	K	N-4206	D+M linka pracovní - typ 1 <i>PP</i> D+M linka pracovní - typ 1 <i>P</i> Poznámka k položce: V jednotkové ceně je zahrnut staveništní přesun hmot.	ks	2	33 990,00	67 980,00	R položka
2	K	N-4206a	D+M linka pracovní - typ 1a <i>PP</i> D+M linka pracovní - typ 1 <i>P</i> Poznámka k položce: V jednotkové ceně je zahrnut staveništní přesun hmot.	ks	1	32 850,00	32 850,00	R položka
3	K	N-4208	D+M linka pracovní - typ 2 <i>PP</i> D+M linka pracovní - typ 2 <i>P</i> Poznámka k položce: V jednotkové ceně je zahrnut staveništní přesun hmot.	ks	2	39 940,00	79 880,00	R položka
4	K	N-4209	D+M linka pracovní - typ 3 <i>PP</i> D+M linka pracovní - typ 3 <i>P</i> Poznámka k položce: V jednotkové ceně je zahrnut staveništní přesun hmot.	ks	1	53 910,00	53 910,00	R položka
5	K	N-4348	D+M skříň policová vysoká, uzavřená <i>PP</i> D+M skříň policová vysoká, uzavřená <i>P</i> Poznámka k položce: V jednotkové ceně je zahrnut staveništní přesun hmot.	ks	4	6 920,00	27 680,00	R položka
6	K	N-4362	D+M věšák nástěnný <i>PP</i> D+M věšák nástěnný <i>P</i> Poznámka k položce: V jednotkové ceně je zahrnut staveništní přesun hmot.	ks	17	1 250,00	21 250,00	R položka
7	K	N-4363	D+M zrcadlo nástěnné <i>PP</i> D+M zrcadlo nástěnné <i>P</i> Poznámka k položce: V jednotkové ceně je zahrnut staveništní přesun hmot.	ks	4	3 190,00	12 760,00	R položka
8	K	N-4363a	D+M zrcadlo nástěnné <i>PP</i> D+M zrcadlo nástěnné <i>P</i> Poznámka k položce: V jednotkové ceně je zahrnut staveništní přesun hmot.	ks	1	5 060,00	5 060,00	R položka
9	K	N-4364	D+M Závěs I <i>PP</i> D+M Závěs I <i>P</i> Poznámka k položce: V jednotkové ceně je zahrnut staveništní přesun hmot.	ks	1	6 070,00	6 070,00	R položka
10	K	N-4364a	D+M Závěs II <i>PP</i> D+M Závěs II <i>P</i> Poznámka k položce: V jednotkové ceně je zahrnut staveništní přesun hmot.	ks	1	12 720,00	12 720,00	R položka
11	K	N-4612	D+M stůl pracovní - typ 1 <i>PP</i> D+M stůl pracovní 1600 x 600 x 750 <i>P</i> Poznámka k položce: V jednotkové ceně je zahrnut staveništní přesun hmot.	ks	1	11 330,00	11 330,00	R položka
12	K	N-4639	D+M nástrojový stolek pojízdný <i>PP</i> D+M nástrojový stolek pojízdný <i>P</i> Poznámka k položce: V jednotkové ceně je zahrnut staveništní přesun hmot.	ks	2	10 680,00	21 360,00	R položka
13	K	N-4632	D+M stůl pracovní - typ 2 <i>PP</i> D+M stůl pracovní 1600 x 800 x 750 <i>P</i> Poznámka k položce: V jednotkové ceně je zahrnut staveništní přesun hmot.	ks	8	5 610,00	44 880,00	R položka
14	K	N-4633	D+M stůl pracovní - typ 3 <i>PP</i> D+M stůl pracovní 1600 x 700 x 750 <i>P</i> Poznámka k položce: V jednotkové ceně je zahrnut staveništní přesun hmot.	ks	1	23 610,00	23 610,00	R položka
15	K	N-4634	D+M stůl čekárna - typ 5 <i>PP</i> D+M stůl pracovní 1200 x 600 x 600 <i>P</i> Poznámka k položce: V jednotkové ceně je zahrnut staveništní přesun hmot.	ks	2	5 020,00	10 040,00	R položka
16	K	N-4635	D+M stůl laboratorní - typ 4 <i>PP</i> D+M stůl laboratorní - typ 4 <i>P</i> Poznámka k položce: V jednotkové ceně je zahrnut staveništní přesun hmot.	ks	1	13 730,00	13 730,00	R položka
17	K	N-4636	D+M stůl laboratorní <i>PP</i> D+M stůl laboratorní <i>P</i> Poznámka k položce: V jednotkové ceně je zahrnut staveništní přesun hmot.	ks	1	25 010,00	25 010,00	R položka
19	K	N-4640	D+ M Kovová kartotéka 3 x 4 pr formát A4 <i>PP</i> D+ M Kovová kartotéka 3 x 4 pr formát A4 <i>P</i> Poznámka k položce: V jednotkové ceně je zahrnut staveništní přesun hmot.	ks	3	23 240,00	69 720,00	R položka
20	K	N-4698	D+M kontejner zásuvkový <i>PP</i> D+M kontejner zásuvkový <i>P</i> Poznámka k položce: V jednotkové ceně je zahrnut staveništní přesun hmot.	ks	11	6 160,00	67 760,00	R položka

21	K	N-4812	D+M židle pevná	ks	32	540,00	17 280,00	R položka
	PP		D+M židle pevná					
	P		Poznámka k položce: V jednotkové ceně je zahrnut stavební přesun hmot.					
22	K	N-4814	D+M multised 4 sedadla + 1 stolek	ks	4	6 970,00	27 880,00	R položka
	PP		D+M multised 4 sedadla + 1 stolek					
	P		Poznámka k položce: V jednotkové ceně je zahrnut stavební přesun hmot.					
25	K	N-4813	D+M Odběrové křeslo	ks	5	22 160,00	110 800,00	R položka
	PP		D+M Odběrové křeslo					
	P		Poznámka k položce: V jednotkové ceně je zahrnut stavební přesun hmot.					
26	K	T-2154	D+M vozík víceúčelový - 2x zásuvka, spodní část otevřená	ks	7	20 470,00	143 290,00	R položka
	PP		D+M vozík víceúčelový - 2x zásuvka, spodní část otevřená					
	P		Poznámka k položce: V jednotkové ceně je zahrnut stavební přesun hmot.					
27	K	T-2155	D+M vozík resuscitační	ks	2	46 950,00	93 900,00	R položka
	PP		D+M vozík resuscitační					
	P		Poznámka k položce: V jednotkové ceně je zahrnut stavební přesun hmot.					
28	K	T-2321	D+M svítidlo vyšetřovací pojízdné	ks	6	63 300,00	379 800,00	R položka
	PP		D+M svítidlo vyšetřovací pojízdné					
	P		Poznámka k položce: V jednotkové ceně je zahrnut stavební přesun hmot.					
29	K	T-3912	D+M lehátko vyšetřovací	ks	7	29 690,00	207 830,00	R položka
	PP		D+M lehátko vyšetřovací					
	P		Poznámka k položce: V jednotkové ceně je zahrnut stavební přesun hmot.					
30	K	T-4920	D+M nádoba na odpad	ks	11	780,00	8 580,00	R položka
	PP		D+M nádoba na odpad					
	P		Poznámka k položce: V jednotkové ceně je zahrnut stavební přesun hmot.					
31	K	T-7801	D+M nástěnka bílá, magnetická	ks	7	3 920,00	27 440,00	R položka
	PP		D+M nástěnka bílá, magnetická					
	P		Poznámka k položce: V jednotkové ceně je zahrnut stavební přesun hmot.					