

Česká televize
IČO: 00027383

a

MK POWER s.r.o.
IČO: 06555497

SMLOUVA O DÍLO

č. VER221-00270/2234

Předmět smlouvy: **dodávka klimatizačního systému**

Cena, případně hodnota: **817.242,- Kč bez DPH**

Datum uzavření: **02 -12- 2021**

SMLOUVA O DÍLO

„Klimatizace objektu 302 - Přenosy“

uzavřená podle § 2586 a násl. zákona č. 89/2012 Sb., občanský zákoník (dále jen „občanský zákoník“), mezi:

Česká televize

IČO: 00027383, DIČ: CZ00027383

Kavčí hory, Na Hřebenech II 1132/4, 140 70 Praha 4

zřízená zákonem č. 483/1991 Sb. o České televizi, nezapisuje se do obchodního rejstříku

zastoupena: David Břinčil, ředitel divize Finance a provoz

bankovní spojení: Česká spořitelna, a.s.

číslo účtu: 1540252/0800

(dále jen „**Objednatel**“)

a

MK POWER s.r.o.

IČO: 06555497, DIČ CZ06555497

sídlo: Záměstní 1155/27, 710 00 Slezská Ostrava

zapsána v obchodním rejstříku vedeném Krajským soudem v Ostravě spis. značka C72344

zastoupená: [REDAKCE], prokurista

bank. spojení: Unicredit Bank, a.s. ,č. účtu 1387899923/2700/

(dále jen „**Zhotovitel**“);

Zhotovitel a Objednatel se dále společně označují také jako „**smluvní strany**“ či jednotlivě jako „**smluvní strana**“.

Tato Smlouva o dílo dále jen „**Smlouva**“.

DOHODLY SE SMLUVNÍ STRANY NÁSLEDOVNĚ:

PREAMBULE

Tato Smlouva se uzavírá na základě veřejné zakázky malého rozsahu vyhlášené objednatelem dne 8.10.2021 pod názvem „**Klimatizace objektu 302 - Přenosy** (dále jen „Veřejná zakázka“).

Smlouva se uzavírá na základě a v souladu se zadávací dokumentací Objednatele ze dne 8.10.2021 a s nabídkou Zhotovitele ze dne 21.10.2021 .

1. PŘEDMĚT SMLOUVY

- 1.1 Zhotovitel se zavazuje provést pro Objednatele dílo pod souhrnným názvem „**Klimatizace objektu 302 - Přenosy**“, IDEC: 22184237015/4000 (dále jen „**Stavba**“ nebo „**Dílo**“) specifikované touto Smlouvou a jejími přílohami. Zhotovitel se zavazuje Dílo provést v rozsahu uvedeném v této Smlouvě a technické specifikaci Díla, která

tvoří nedílnou součást zadávací dokumentace Objednatele k Veřejné zakázce a této Smlouvy jako její Příloha č. 2.

- 1.2 Místem plnění je staveniště Stavby, tj. budova hlavního objektu, 2.patro a střecha objektu 302 - přenosy; bližší vymezení místa plnění je uvedeno v Příloze č. 2 (dále jen „**Staveniště**“).
- 1.3 Součástí Díla je zejména:
- a) provedení veškerých stavebních prací dle předané technické specifikaci Díla vypracované OIA ČT (dále jen „technická specifikace Díla“),
 - b) úplné, funkční a bezvadné provedení všech stavebních a montážních prací a konstrukcí, včetně instalací a dodávek potřebných materiálů a zařízení nezbytných pro řádné dokončení Díla, dále provedení všech činností souvisejících s dodávkou stavebních prací a konstrukcí jejichž provedení je pro řádné dokončení Díla nezbytné (např. zařízení Staveniště, bezpečnostní opatření apod.) včetně koordinační a kompletační činnosti celé Stavby,
 - c) vypracování a předání nezbytných výrobních dokumentací a projektové dokumentace skutečného provedení Díla (případně dalších dokladů spojených s Dílem) Objednateli;
 - d) zprovoznění díla a předvedení jeho funkčnosti.
- 1.4 Součástí Díla jsou rovněž:
- a) zřízení, provozování a likvidace zařízení Staveniště, včetně odstranění případných škod na majetku Objednatele či třetích osob, pokud takové škody vznikly činnostmi Zhotovitele a včetně napojení na inženýrské sítě,
 - b) veškeré práce a dodávky související s bezpečnostními opatřeními na ochranu lidí a majetku (zejména chodců a vozidel v místech dotčených Stavbou),
 - c) zajištění účinného protiprašného opatření, chránícího technická zařízení a provozy Objednatele v bezprostředním okolí Staveniště a na všech transportních cestách,
 - d) ochrana okolní instalované technologie, zařízení a kabelových rozvodů,
 - e) zajištění ostrahy Stavby a Staveniště, zajištění bezpečnosti práce a ochrany životního prostředí,
 - f) zajištění a provedení všech nutných zkoušek dle ČSN (případně jiných norem vztahujících se k Dílu včetně pořízení protokolů) a zajištění všech ostatních nezbytných zkoušek, atestů a revizí podle ČSN a případných jiných právních nebo technických předpisů platných v době provádění a předání Díla, kterými bude prokázáno dosažení předepsané kvality a předepsaných technických parametrů Díla. Příslušná písemná dokumentace z provedených měření a zkoušek se předává v českém jazyce,
 - g) likvidace odpadů zákonným způsobem, zejména odvoz a uložení vybraných hmot a stavební sutí na skládku včetně souvisejícího poplatku. O likvidaci odpadů předloží Zhotovitel doklad, který bude součástí předávané dokumentace dokončeného Díla,

- h) uvedení všech povrchů dotčených Stavbou do původního stavu (komunikace, chodníky, zeleň, příkopy, propustky apod.). V případě potřeby provedení i opakovaného úklidu Staveniště během pracovního dne,
 - i) veškeré další práce, činnosti a úkony potřebné pro zhotovení Díla, které Zhotovitel vzhledem ke své odbornosti a znalosti Staveniště mohl a měl předpokládat,
 - j) projednání a zajištění případného zvláštního užívání komunikací a veřejných ploch včetně úhrady vyměřených poplatků a případného nájemného.
- 1.5 Zhotovitel zhotoví Dílo svým jménem, na vlastní nebezpečí a ve sjednané době. Provedením části Díla může Zhotovitel pověřit třetí osobu. Za výsledek případného provedení části Díla třetí osobou však odpovídá Zhotovitel stejně, jako by ji provedl sám.
- 1.6 Zhotovitel se zavazuje Dílo provést, a to řádně, včas, úplně, bezvadně, v rozsahu a kvalitě a za ostatních podmínek specifikovaných touto Smlouvou a jejími přílohami a dle platné právní úpravy.
- 1.7 Zhotovitel se zavazuje, že v rámci provádění Díla provede veškeré práce a dodávky, které jsou ve Smlouvě a jejích přílohách obsaženy, bez ohledu na to, zda jsou obsaženy v textové anebo ve výkresové části, včetně těch prací, které v dokumentaci sice obsaženy nejsou, ale Zhotovitel je může nebo má na základě svých odborných a technických znalostí předpokládat.
- 1.8 Zhotovitel se zavazuje provést Dílo v souladu s podmínkami stavebního povolení/ohlášení, vyžaduje-li se, a požadavky zúčastněných orgánů státní správy, v souladu s požadavky na prvotřídní jakost stanovenými příslušnými ČSN (nebo DIN v případě, že příslušné české normy neexistují).
- 1.9 Objednatel je oprávněn před zahájením provádění Díla či během jeho provádění upravit, zejm. zúžit rozsah provádění Díla a Zhotovitel je povinen tato rozhodnutí Objednatele respektovat a položky související s prováděním Díla, které nebudou Objednatelem požadovány, neprovádět a tím nepožadovat jejich úhradu.
- 1.10 Objednatel se zavazuje Dílo, které bude prosté vad, včetně právních vad a nedodělků, převzít za podmínek sjednaných v této Smlouvě a zaplatit Zhotoviteli dohodnutou cenu.
- 1.11 Zhotovitel se zavazuje zajistit při plnění díla a v souvislosti s ním v celém svém dodavatelském řetězci dodržování pracovněprávních předpisů (zejména zákon č. 262/2006 Sb., zákoník práce, v platném znění a zákon č. 435/2004 Sb., o zaměstnanosti, v platném znění) a z nich vyplývajících povinností, zejména, že při provádění Díla pro Objednatele neumožní výkon nelegální práce vymezené v ust. § 5 písm. e) zákona č. 435/2004 Sb., o zaměstnanosti, v platném znění.

2. II. DOBA PLNĚNÍ

- 2.1 Zhotovitel se zavazuje převzít Staveniště na výzvu Objednatele odeslanou s předstihem, a to nejméně **5 kalendářních dnů** před termínem vlastního předání a převzetí Staveniště. O předání a převzetí Staveniště vyhotoví Objednatel písemný protokol, který obě Smluvní strany podepíší. Za den předání Staveniště se považuje den, kdy dojde k oboustrannému podpisu příslušného protokolu.

- 2.2 Zhotovitel se zavazuje zahájit provádění Díla neprodleně po předání a převzetí Staveniště.

Zhotovitel se zavazuje Dílo provést nejpozději **do 50 dní** od předání a převzetí Staveniště.

- 2.3 Zhotovitel při převzetí Staveniště předá Objednateli Harmonogram výstavby, ve kterém bude podrobně specifikováno plnění Zhotovitele po jednotlivých dnech. Objednatel je oprávněn kontrolovat provádění Díla dle tohoto Harmonogramu. Případné nedostatky a připomínky Objednatele k provádění Díla Zhotovitelem zapíše Smluvní strany do stavebního deníku. Zhotovitel se zavazuje tyto připomínky Objednatele respektovat. Harmonogram jsou oprávněny odsouhlasit osoby oprávněné jednat ve věcech technických.

3. PODKLADY PRO PROVEDENÍ DÍLA

- 3.1 Zhotovitel potvrzuje podpisem této Smlouvy, že mu byly předány následující podklady pro provedení Díla:

- a) technická specifikace Díla;
- b) zadávací dokumentace k Veřejné zakázce včetně výkazu výměr.

- 3.2 Zhotovitel potvrzuje podpisem této Smlouvy, že k datu podpisu Smlouvy;

- a) všechny předané podklady překontroloval,
- b) veškeré nejasné podmínky pro provedení Díla si před podpisem této Smlouvy vyjasnil s oprávněnými zástupci Objednatele,
- c) je mu známa situace na Staveništi a jeho okolí,
- d) všechny dodací, technické a jiné podmínky provedení Díla zohlednil v ceně Díla dle této Smlouvy,
- e) veškeré své požadavky na Objednatele uplatnil v této Smlouvě s výjimkou případů, které při vynaložení veškerého úsilí a odborné péče nemohl předvídat.

4. STAVENIŠTĚ

- 4.1 Staveništěm jako místem provádění Díla ve smyslu čl. 1.2 Smlouvy se rozumí prostor určený technickou specifikací Díla a vymezený Objednatелеm, a to ve smyslu ust. § 3 odst. 3 zákona č. 183/2006 Sb., zákon o územním plánování a stavebním řádu (dále jen „stavební zákon“). Zhotovitel zajistí vhodné zabezpečení Staveniště, popřípadě oddělená pracoviště oplotí nebo jinak zajistí, a to na vlastní náklady.

- 4.2 Objednatel předá Zhotoviteli Staveniště do užívání na dobu trvání provádění Díla, a to v souladu s čl. 2 odst. 2.1. Smlouvy.

- 4.3 Zhotovitel je povinen upozornit Objednatele na vznik povinnosti podle ust. § 15 zákona č. 309/2006 Sb., o zajištění dalších podmínek bezpečnosti a ochrany zdraví při práci, ve znění pozdějších předpisů (dále jen „ZoBP“) tak, aby Objednatel mohl učinit příslušné úkony ve lhůtě stanovené ZoBP. V případě nedodržení této povinnosti je Zhotovitel povinen uhradit Objednateli vzniklou škodu.

- 4.4 Provozní, sociální a případně i výrobní zařízení Staveniště zabezpečuje Zhotovitel v souladu se svými potřebami a v souladu se Smlouvou. Náklady na vybudování, zprovoznění, údržbu, likvidaci a vyklizení zařízení Staveniště jsou zahrnuty ve sjednané ceně Díla.
- 4.5 Jako součást zařízení Staveniště zajistí Zhotovitel i rozvod potřebných médií na Staveništi a jejich připojení na odběrná místa určená Objednatelem.
- 4.6 Zhotovitel je povinen zabezpečit samostatná měřící místa na úhradu jím spotřebovaných energií a tyto uhradit. Ustanovení odst. 4.6 je účinné v případě, že Zhotovitel tuto skutečnost bude potřebovat, a nedohodne-li se jinak s Objednatelem. Dohoda o odběru energií bude učiněna do stavebního deníku.
- 4.7 Zhotovitel je povinen užívat Staveniště pouze pro účely související s prováděním Díla a při užívání Staveniště je povinen dodržovat veškeré právní předpisy.
- 4.8 Zhotovitel není oprávněn využívat Staveniště k ubytování nebo nocování osob.
- 4.9 Zhotovitel je odpovědný za řádné uložení a zabezpečení materiálů, strojů a zařízení v prostoru Staveniště. Objednatel nepřebírá odpovědnost za jejich případné ztráty nebo odcizení.
- 4.10 Zhotovitel je povinen vyklidit Staveniště a jiné prostory sloužící k ukládání stavebního materiálu nebo odpadu ze stavby a upravit je do původního stavu nejpozději ke dni podpisu předávacího protokolu o předání a převzetí Díla. Řádně vyklizené Staveniště a jeho upravení do původního stavu je jednou z podmínek podpisu tohoto protokolu.

5. PLNĚNÍ PŘEDMĚTU SMLOUVY, PRÁVA A POVINNOSTI SMLUVNÍCH STRAN

- 5.1 Při plnění předmětu Smlouvy vystupuje Zhotovitel jako samostatný právní subjekt vůči státním i kontrolním orgánům a odpovídá za dodržování všech obecně závazných právních předpisů a dále vnitřních předpisů Objednatele, zvláště v oblasti požární ochrany (zák. č. 133/1985 Sb., o požární ochraně, v platném znění a vyhl. č. 246/2001 Sb., o požární prevenci), bezpečnosti práce a ochrany majetku. V této souvislosti bude Zhotovitel plnit předmět Smlouvy tak, aby nedocházelo k poškození majetku Objednatele, příp. majetku třetích osob, který se nachází v objektech Objednatele, resp. na jeho pozemcích.
- 5.2 Zhotovitel se zavazuje respektovat pokyny Objednatele týkající se provádění Díla a upozorňující na možné porušování smluvních povinností Zhotovitele. Objednatel má právo vydávat pokyny zejména k:
- a) odvozu materiálů nebo zařízení, které nejsou v souladu se Smlouvou, ze Staveniště a jejich nahrazení řádnými a vhodnými materiály nebo zařízením,
 - b) zastavení provádění prací, které nejsou v souladu se Smlouvou, výkresy nebo specifikacemi, odstranění výsledků těchto prací a jejich řádnému novému provedení.

V případě nesplnění těchto pokynů Zhotovitelem ve lhůtě v nich stanovené má Objednatel právo povolat a zaplatit jiné osoby, které pokyn provedou. Související účelně vynaložené náklady bude Objednatel vymáhat od Zhotovitele tak, že je odečte od finanční částky, na kterou vznikl nebo vznikne Zhotoviteli na základě Smlouvy nárok.

- 5.3 Po celou dobu plnění předmětu Smlouvy povede Zhotovitel o průběhu provádění Díla stavební deník (dále jen „Deník“), který bude Objednateli trvale přístupný, a to v místě Stavby, nedomluví-li se Smluvní strany na jiném místě. Do Deníku budou zapisovány všechny skutečnosti rozhodné pro plnění předmětu Smlouvy, zejména údaje o časovém postupu prací a jejich jakosti, zdůvodnění vzniklých odchylek a další rozhodné a důležité údaje pro posouzení hospodárnosti celé akce. Nebude-li druhá Smluvní strana reagovat na zápis v Deníku do dvou pracovních dnů, bude tento projev považován za její souhlasné stanovisko s tímto zápisem.
- 5.4 Zhotovitel a Objednatel se zavazují poskytovat si součinnost potřebnou pro plnění předmětu této Smlouvy do úplného dokončení Díla včetně veškerých vyžadovaných povolení a souhlasů vyžadovaných právní úpravou.
- 5.5 Veškeré práce související s prováděním Díla budou podřízeny provozu Objednatele. Objednatel bude Zhotoviteli včas poskytovat aktuální informace o plánovaném provozu. Zhotovitel bude respektovat případné nečekané změny v provozu Objednatele a v případě potřeby okamžitě přerušit práce. V případě potřeby budou práce prováděny ve dnech pracovního klidu a v noci.
- 5.6 Objednatel nebo jím pověřený zástupce je oprávněn kontrolovat provádění Díla. V průběhu provádění Díla se budou uskutečňovat pravidelné kontrolní dny Stavby, které bude svolávat Objednatel; Zhotovitel se zavazuje kontrolních dnů prostřednictvím oprávněné osoby účastnit. Z kontrolních dnů budou pořizovány zápisy. Ujednání domluvená a uvedená v zápisu z kontrolního dne budou pro obě Smluvní strany závazná. Prostřednictvím těchto ujednání nelze měnit Smlouvu.
- Zjistí-li Objednatel, že Zhotovitel provádí Dílo v rozporu se svými povinnostmi, je Objednatel oprávněn požadovat po Zhotoviteli odstranění vady vzniklé vadným prováděním a provedení Díla řádným způsobem. Jestliže Zhotovitel tak neučiní ani v přiměřené lhůtě mu k tomu poskytnuté a postup Zhotovitele by vedl nepochybně k porušení Smlouvy, má Objednatel právo od Smlouvy odstoupit.
- 5.7 Objednatel má právo provádět měření, fotografovat a natáčet Dílo a Staveniště a v nahlášeném termínu provádět po Staveništi a Stavbě případné hosty.
- 5.8 Objednatel může požádat Zhotovitele, aby bezodkladně odvolal z práce na Díle jakoukoliv osobu zaměstnanou Zhotovitelem nebo jeho poddodavatelem, která dle názoru Objednatele zneužívá své funkce nebo je nezpůsobilá či nedbalá v řádném plnění svých povinností nebo jejíž přítomnost na Staveništi je považována Objednatelem za nežádoucí, a této osobě nebude bez souhlasu Objednatele umožněn přístup na Staveniště. Osoba takto odvolaná z práce na Díle bude Zhotovitelem co nejdříve nahrazena jinou osobou.
- 5.9 Zhotovitel se zavazuje:
- a) Dílo provést:
 - v požadovaném rozsahu, čase a kvalitě dle této Smlouvy,
 - řádně, odborně a kvalitně v 1. jakostní třídě. K provedení Díla použije materiály 1. jakosti,
 - bez vady tak, aby vykazovalo požadované vlastnosti ve smyslu § 156 stavebního zákona,
 - b) k provedení Díla použít pouze dodávky odpovídající platným předpisům ČR,

- c) provádění Díla realizovat svými zaměstnanci nebo poddodavatelem s odbornou kvalifikací a platným oprávněním pro vykonávané činnosti. Doklady o příslušné kvalifikaci pracovníků je Zhotovitel, na požádání Objednatele, povinen kdykoli doložit. V případě, že Zhotovitel prokazoval prostřednictvím třetí osoby (poddodavatele) splnění určité části kvalifikace v zadávacím řízení k veřejné zakázce, pak se musí taková osoba na plnění předmětu této Smlouvy podílet v rozsahu deklarovaném v nabídce. Doklady o příslušné kvalifikaci pracovníků, resp. doklady prokazující plnění díla v rozsahu deklarovaném v nabídce, je Zhotovitel, na požádání Objednatele, povinen kdykoli doložit.
- d) oznámit Objednateli zápisem do Deníku skryté překážky znemožňující provedení Díla dohodnutým způsobem, zjistí-li Zhotovitel tuto skutečnost při provádění Díla a dohodnout s Objednatelem další postup,
- e) umožnit po vzájemné dohodě práce na Stavbě i případným dalším kooperujícím přímým zhotovitelům Objednatele,
- f) předat včas (minimálně 2 kalendářní dny před začátkem provádění Díla) Objednateli seznam zaměstnanců pro montážní a realizační práce včetně požadovaných dat: u všech zaměstnanců dodavatelských firem je nutno znát jejich číslo OP, adresu trvalého bydliště, u profese svářeč je nutno předat číslo svářečského průkazu a dobu jeho platnosti, a zároveň předat seznam vozidel, která se budou v průběhu provádění Díla pohybovat v objektu Objednatele, vč. typu vozidla a RZ. Tento seznam a data zašle Zhotovitel e-mailem na adresu Objednatele, [REDACTED],
- g) neprodleně informovat Objednatele o změnách technického stavu objektu, rozvodů a dalších okolnostech zjištěných při provádění Díla,
- h) v případě škody způsobené Objednateli nedodržením technologické kázně, nebo vnitřních předpisů Objednatele zajistit nápravu vlastními prostředky a vlastním nákladem, případně uhradit vyčíslenou finanční škodu v plné výši,
- i) zajistit, aby se zaměstnanci Zhotovitele nebo jeho poddodavatelů při plnění předmětu Smlouvy pohybovali pouze na místech pro ně vyhrazených,
- j) při provádění Díla nepoužít žádný materiál, o kterém je v době jeho užití známo, že je škodlivý. Zhotovitel je povinen použít pro provádění Díla jen výrobky, které mají takové vlastnosti, aby po dobu předpokládané existence Stavby byla při běžné údržbě zaručena požadovaná mechanická pevnost a stabilita, požární bezpečnost, hygienické požadavky, ochrana zdraví a životního prostředí a bezpečnost při užívání. Pokud Zhotovitel poruší toto ustanovení, je povinen na písemné vyzvání Objednatele provést okamžitě nápravu a veškeré náklady s tím spojené nese Zhotovitel,
- k) nepoužít ve svých dokumentech, prezentacích či reklamě odkazy na název Objednatele nebo jakýkoliv jiný odkaz, který by mohl být i nepřímo vést k identifikaci Objednatele, bez předchozího písemného souhlasu Objednatele,
- l) zajistit při provádění Díla dodržení veškerých bezpečnostních opatření a hygienických opatření a opatření vedoucích k požární ochraně prováděného Díla, a to v rozsahu a způsobem stanoveným příslušnými předpisy; zajistit při provádění Díla dodržování podmínek školení o požární ochraně pro objekty Objednatele, a zejména dodržování pokynů technika požární ochrany

Objednatele a podmínek stanovených ve školení o požární ochraně týkajících se povolení k činnosti se zvýšeným požárním nebezpečím (pro potřeby zabránění planého výjezdu jednotky HZS ČT),

- m) respektovat oprávněné výhrady Objednatele vůči některému ze svých poddodavatelů a po dohodě s Objednatelem tohoto poddodavatele nahradit jiným poddodavatelem,
- n) zajistit vhodnost a bezpečnost všech prací a stavebních metod používaných na Staveništi,
- o) spolu s Objednatelem zabezpečit zařízení Staveniště dle platných bezpečnostních norem a podle předmětu plnění,
- p) poskytnout Objednateli asistenci při provádění zkušebního provozu, a to dle požadavků Objednatele,
- q) dále se Zhotovitel zavazuje mít na Staveništi minimálně jednu osobu hovořící plynule česky. Pokud objednatel v rámci provádění kontroly díla kdykoli během plnění díla zjistí, že na staveništi není osoba hovořící česky, učiní o tom záznam, např. do Stavebního deníku.

5.10 Objednatel se zavazuje:

- a) provést na požádání (v případě potřeby) při nástupu zaměstnanců Zhotovitele na provedení Díla instruktáž o specifických bezpečnostních, požárních a provozních předpisech pro dané pracoviště,
- b) určit transportní cesty a místa dočasné skládky demontovaného materiálu,
- c) určit místa přípojných bodů pro odběry a měření elektrické energie, vody a kanalizace,
- d) zajistit příslušná povolení požárních techniků Objednatele pro případ požárně nebezpečných prací,
- e) řádně a včas plnit své závazky vyplývající z požadavků na vzájemnou součinnost při provádění Díla, jak jsou tyto dány platnými právními předpisy a touto Smlouvou,
- f) v případě potřeby poskytnout Zhotoviteli uzamykatelný prostor na materiál a pracovní nástroje. Za případné porušení či odcizení materiálu, nástrojů a strojů Objednatel neodpovídá.

5.11 Technický dozor u díla nesmí provádět Zhotovitel ani osoba s ním propojená.

5.12 Zhotovitel tímto prohlašuje, že jím nabízená VRV chladicí zařízení splňuje certifikaci EUROVENT Zhotovitel je povinen na základě písemné žádosti Objednatele předložit Objednateli aktuální certifikát nebo jiný dokument, ze kterého bude jednoznačně zřejmé, že certifikace je stále platná a účinná.

5.13 Zhotovitel se dále zavazuje, že Objednateli na jeho žádost poskytne seznam poddodavatelů podílejících se na provádění díla.

5.14 Za účelem kontroly férových podmínek v dodavatelském řetězci, zejména dodržování pracovněprávních předpisů, dodržování zákonné lhůty splatnosti daňových dokladů a

právních předpisů týkajících se ochrany životního prostředí a postupu v souladu s dobrými mravy, se Zhotovitel zavazuje předložit na vyžádání Objednateli příslušné smlouvy uzavřené mezi Zhotovitelem a jeho poddodavatelem, podílejícími se na provádění díla, případně jiné dokumenty, ze kterých bude vyplývat splnění uvedených požadavků. Zhotovitel je v takovém případě oprávněn v dokumentech znečitelnit ustanovení obsahující obchodní tajemství ve smyslu příslušného ustanovení občanského zákoníku a osobní údaje ve smyslu Nařízení EU 2016/679 (obecné nařízení o ochraně osobních údajů).

- 5.15 Zhotovitel je povinen zajistit řádné a včasné plnění finančních závazků svým poddodavatelům. Zhotovitel se zavazuje přenést totožnou povinnost do dalších úrovní svého dodavatelského řetězce. Veškerá smluvní ustanovení týkající se plateb za plnění související s veřejnou zakázkou v rámci dodavatelského řetězce musí obsahovat splatnost faktur nepřesahující 30 dnů od výzvy k zaplacení či doručení faktury vystavené po zhotovení stavebních prací či dodání zboží nebo poskytnutí služby.
- 5.16 Pokud bude Zhotovitel v prodlení delším než 30 dnů se zaplacením jakékoli fakturované částky poddodavatelem, je Objednatel oprávněn plnit zcela či částečně za Zhotovitele a zaplatit poddodavatelem přímo, pokud poddodavatel Objednatele o zaplacení požádá a tuto žádost doloží doklady, prokazujícími řádné splnění příslušné části závazku a oprávněnost nároku na zaplacení. K oprávněnosti nároku poddodavatele si vyžádá Objednatel písemné stanovisko Zhotovitele, který je povinen jej doručit Objednateli do 5 pracovních dnů od doručení výzvy Objednatele. Doručeným stanoviskem není Objednatel vázán, přihledne však k němu při rozhodnutí, zda bude za Zhotovitele plnit. Pokud v uvedené lhůtě nebude stanovisko Zhotovitele objednateli doručeno, má se za to, že je nárok poddodavatele vůči Zhotoviteli oprávněný. Částka zaplacená poddodavatelem přímo Objednatelem je pohledávkou Objednatele za Zhotovitelem vzniklou z titulu úhrady splatného závazku Zhotovitele vůči poddodavatelem a tato platba není předmětem daně z přidané hodnoty. Objednatel je oprávněn platbu provedenou přímo poddodavatelem započítat proti Zhotovitelem nárokováným splatným i nesplatným pohledávkám z této Smlouvy, anebo vyzvat Zhotovitele k zaplacení této částky na účet Objednatele. Pokud Objednatel vyzve Zhotovitele k zaplacení částky vyplacené Objednatelem poddodavatelem, je Zhotovitel povinen Objednateli tuto částku zaplatit nejpozději do 3 pracovních dnů od doručení výzvy; přílohou výzvy je faktura zaplacená poddodavatelem. Pokud Zhotovitel nezaplatí v uvedené lhůtě, zavazuje se dále zaplatit Objednateli úrok z prodlení ve výši 0,03% z dlužné částky za každý i započatý den prodlení se zaplacením. Pokud Zhotovitel nezaplatí Objednateli příslušnou částku do 30 kalendářních dnů od doručení výzvy, je Objednatel oprávněn od této smlouvy odstoupit.
- 5.17 Objednatel je oprávněn průběžně kontrolovat dodržování povinností Zhotovitele dle článku 1 odst. 1.11 Smlouvy, a to i přímo u pracovníků podílejících se na provádění díla dle této smlouvy, přičemž Zhotovitel je povinen tuto kontrolu umožnit, strpět a poskytnout Objednateli veškerou nezbytnou součinnost k jejímu provedení. To nijak neovlivňuje právo Objednatele obrátit se v případě podezření na porušování podmínek výkonu práce při provádění díla dle této smlouvy na příslušné orgány státní správy (zejm. příslušný inspektorát práce).
- 5.18 Zhotovitel se zavazuje při provádění díla volit postupy směřující nejprve k předcházení vzniku odpadů obecně, a pokud již odpady vzniknou, k maximální redukci nevyužitého odpadu, tedy zejména se zhotovitel zavazuje selektivně třídit a shromažďovat odděleně veškerý stavební i jiný odpad za účelem jeho opětovného

použití v nezměněné podobě či v podobě upravené v příslušných recyklačních zařízeních. Zhotovitel se v rámci plnění díla zavazuje oddělovat nebezpečné či jinak kontaminující odpady jako první a tak, aby nedocházelo ke kontaminaci dalších případných odpadů nebo Díla. Zhotovitel též přijme vhodná opatření pro snižování emisí prašnosti a pro zabránění kontaminace spodních a povrchových vod při provádění díla. Veškeré obaly vzniklé při provádění Díla je Zhotovitel povinen v co největší možné míře roztřídit podle druhu a dle možnosti opětovně použít, vrátit výrobci materiálů či odvézt provozovateli sběren obalových materiálů. Výše uvedené je Objednatel oprávněn kontrolovat kdykoli v průběhu provádění Díla i bezprostředně po předání Díla a je oprávněn vyžádat si od Zhotovitele příslušné dokumenty vztahující se k likvidaci, respektive dalšímu využití odpadu; Zhotovitel se zavazuje poskytovat Objednateli plnou součinnost a na vyžádání a bez zbytečného prodlení doklady Objednateli předložit nebo kopie dokladů zaslat.

6. CENOVÁ A SANKČNÍ UJEDNÁNÍ

- 6.1 Cena Díla byla stanovena jako cena smluvní, nejvýše přípustná, pevná a platná po celou dobu provádění Díla; celková cena Díla činí **817.242,- Kč (slovy: osmsetšedesátisícdvěstěčtyřicet dva korun českých)** bez DPH. Plnění stavebně montážních prací je uskutečňováno v režimu přenesení daňové povinnosti dle § 92a zákona č. 235/2004 Sb., o dani z přidané hodnoty, v platném znění (dále jen „zákon o DPH“). Cena Díla uvedená v tomto odstavci vychází a je v souladu s Přílohou č. 1 této Smlouvy.
- 6.2 V případě, že součástí Díla bude rovněž plnění, na které se režim přenesení daňové povinnosti nevztahuje, bude k ceně takového plnění dle odst. 6.1 připočtena DPH dle platných předpisů.
- 6.3 Výše uvedené ceny v sobě zahrnují veškeré náklady Zhotovitele k provedení Díla a za služby poskytované dle této Smlouvy, tedy zejména i pojištění, dopravu na místo plnění, odměna za poskytnutí veškerých licencí k softwarovým produktům tvořících součást zboží, náklady na vyklizení Staveniště, skladování odpadů, likvidaci odpadů, obchodní a kompletační přírázky, zhotovení staveništních přípojek, poplatky za spotřebované energie a vodu po dobu výstavby, úklid Staveniště a jeho nejbližšího okolí v případě jeho znečištění realizací Stavby a zisk Zhotovitele a je v ní zahrnutý očekávaný vývoj cen k datu předání Díla. Jednotkové ceny uvedené v soupisu jednotkových cen jsou ceny pevné po celou dobu realizace předmětu Smlouvy. Cenu lze upravit pouze při změně zákonných poplatků nebo změně jiných daňových předpisů majících vliv na cenu Díla.
- 6.4 Snížení rozsahu požadovaných prací (méněpráce) je možné pouze po předchozím písemném souhlasu Objednatele.
- 6.5 Faktura za provedené Dílo bude vystavena na základě protokolu o předání a převzetí Díla bez vad a nedodělků; předávací protokol bude obsahovat soupis provedených stavebních prací a poskytnutých služeb a dodávek, který bude oběma Smluvními stranami podepsán před podpisem protokolu o předání a převzetí Díla bez vad a nedodělků. Nedojde-li mezi oběma Smluvními stranami k dohodě při odsouhlasení množství či druhu provedených prací, je Zhotovitel oprávněn fakturovat pouze práce, u kterých nedošlo k rozporu.
- 6.6 Všechny vystavené účetní doklady musí obsahovat číslo této Smlouvy, kompletní název akce včetně číselného označení (IDEC) a ostatní pro fakturaci stanovené údaje (zákon o DPH a § 435 občanského zákoníku) a náležitosti daňového dokladu, bude-

li fakturováno plnění, k němuž bude připočtena DPH. V případě, že faktura nebude obsahovat požadované náležitosti, je Objednatel oprávněn vrátit ji Zhotoviteli k opravě/doplnění. V takovém případě se přeruší plynutí lhůty splatnosti, která znovu začne plynout doručením opravené (bezvadné)/doplněné faktury Objednateli.

- 6.7 Splatnost faktury/faktur za provedení Díla byla dohodnuta Smluvními stranami na 30 kalendářních dnů ode dne doručení faktury Objednateli. Za den platby se považuje den odepsání fakturované částky z účtu Objednatele.
- 6.8 Objednatel nebude poskytovat zálohy, s výjimkou postupu dle článku 5 odst. 5.16. Smlouvy.
- 6.9 V případě, že datum splatnosti faktury připadne na sobotu, neděli, 31.12., státem uznaný svátek či den, který není pracovním dnem ve smyslu zákona č. 284/2009 Sb., o platebním styku, v platném znění, posouvá se datum splatnosti faktury na nejbližší další pracovní den.
- 6.10 Sjednává se, že Zhotovitel bude zasílat faktury elektronickou poštou, je povinen je zasílat v PDF, ISDOC nebo XML formátu ze své e-mailové adresy na e-mailovou adresu Objednatele dle místa plnění na adresu:

- faktury@ceskatelevize.cz pro místo plnění Česká televize Praha, Kavčí hory, Na Hřebenech II 1132/4, Praha 4 PSČ: 140 70.

Za den doručení faktury (daňového dokladu) Objednateli se považuje den doručení na jeho e-mailovou adresu. Stejný způsob elektronického doručení se použije i v případě, nebude-li faktura obsahovat stanovené náležitosti nebo v ní nebudou správně uvedeny údaje a také v případě zasílání opravných daňových dokladů.

- 6.11 V případech, kdy může Objednateli vzniknout ručení za nezaplacenou DPH ve smyslu zákona o DPH, je Objednatel bez dalšího oprávněn odvést za Zhotovitele DPH z fakturované ceny plnění přímo příslušnému správci daně ve smyslu zákona o DPH (tj. na účet správce daně). Tímto postupem zanikne Objednateli jeho smluvní závazek zaplatit Zhotoviteli částku odpovídající DPH. O takové úhradě bude Objednatel informovat Zhotovitele bez zbytečného odkladu, nejpozději do dvou pracovních dnů od jejího provedení.
- 6.12 Práce, dodávky a služby, které nebudou během provádění Díla realizovány, nebudou Zhotovitelem účtovány a cena za tyto práce, dodávky a služby bude od ceny Díla odečtena.
- 6.13 Práce nebo dodávky, které provede resp. odevzdá Zhotovitel mimo ujednání ve Smlouvě v důsledku svévolného odklonu od smluvních podmínek, Objednatel nezaplatí. Zhotovitel musí na vyžádání Objednatele ve stanoveném termínu výsledky těchto prací/dodávek odstranit a uhradit Objednateli náhradu škody, která mu tím vznikne.
- 6.14 Ujednání o sankcích:
- a) Pokud Objednatel nedodrží termín splatnosti doručené faktury – daňového dokladu, má Zhotovitel právo požadovat po Objednateli úrok z prodlení ve výši **0,03%** z částky za každý započatý kalendářní den tohoto prodlení.

- b) Pokud Zhotovitel nedodrží kterýkoli termín plnění dle čl. 2.2 Smlouvy, má Objednatel právo požadovat po Zhotoviteli uhrazení smluvní pokuty ve výši **5.000,- Kč** za každý i započatý kalendářní den tohoto prodlení.
 - b) Pokud Zhotovitel nedodrží termín převzetí Staveniště uvedený ve výzvě dle čl. 2.1 Smlouvy, má Objednatel právo požadovat po Zhotoviteli uhrazení smluvní pokuty ve výši **5.000,- Kč** za každý i započatý kalendářní den tohoto prodlení.
 - d) V případě nesplnění dohodnutého termínu odstranění vad a nedodělků Díla nebo odstraňování reklamovaných vad Díla v záruční lhůtě má Objednatel právo požadovat po Zhotoviteli uhrazení smluvní pokuty ve výši **5.000,- Kč** za každou vadu a každý i započatý kalendářní den tohoto prodlení.
 - f) V případě porušení kterékoliv z povinností Zhotovitele dle čl. 9. Smlouvy je Objednatel oprávněn požadovat po Zhotoviteli smluvní pokutu ve výši **5.000,- Kč** za každý případ takového porušení povinnosti a i opakovaně.
 - g) V případě porušení povinnosti Zhotovitele podle čl. 5.9, písmeno l) Smlouvy, – zejména nenahlášení činnosti se zvýšeným požárním nebezpečím technikovi ČT nebo nerespektování pokynů technika ČT je Objednatel oprávněn požadovat po Zhotoviteli pokutu ve výši **5000,- Kč** za každý provedený planý výjezd jednotky HZS.
 - h) v případě porušení povinnosti uvedené v čl. 5.9. q) této Smlouvy (česky hovořící osoba na staveništi) je objednatel oprávněn požadovat a zhotovitel povinen zaplatit smluvní pokutu ve výši **2.000,- Kč** za každý i započatý den, kdy na staveništi tato osoba nebude zastížena zástupcem Objednatele.
 - i) Pro případ nevrácení „Průkazu smluvního dodavatele“ dle článku 9. odst. 9.8. této Smlouvy sjednává se smluvní pokuta ve výši **400,- Kč** za každý řádně nevrácený průkaz,
- 6.15 Smluvní strana není za prodlení se splněním svých závazků vyplývajících z této Smlouvy odpovědna, nemůže-li plnit v důsledku prodlení druhé smluvní strany. Smluvní strana není za prodlení se splněním svých závazků vyplývajících z této Smlouvy odpovědna rovněž v případě, že smluvní strana prokáže, že jí ve splnění povinnosti ze smlouvy dočasně nebo trvale zabránila vyšší moc, tj. mimořádná nepředvídatelná a nepřekonatelná překážka vzniklá nezávisle na její vůli.
- 6.16 Zhotovitel uhradí Objednateli poplatky, sankce, škody a veškeré vzniklé vícenáklady, které byl Objednatel nucen vynaložit z důvodu nedodržení podmínek pravomocných rozhodnutí nebo závazných vyjádření orgánů státní správy ze strany Zhotovitele.
- 6.17 Splatnost všech smluvních pokut sjednaných v této Smlouvě se sjednává na 14 kalendářních dnů ode dne doručení jejich vyčíslení druhé Smluvní straně.
- 6.18 Objednatel je oprávněn snížit výši smluvní pokuty dle odst. 6.15. písm. b) až i) této Smlouvy, a to na písemnou žádost Zhotovitele, v případě, že by bylo uplatnění smluvní pokuty zjevně v rozporu s dobrými mravy. Objednatel přitom zohlední výši vzniklé újmy, míru zavinění na straně Zhotovitele, jednání Zhotovitele směřující k odvrácení újmy Objednatele a naplnění účelu smlouvy.
- 6.19 Nedotčena zůstávají práva Objednatele i Zhotovitele na náhradu škody nad rámec smluvní pokuty a odstoupení od Smlouvy podle příslušných ustanovení občanského zákoníku.

- 6.20 Smluvní strany se dohodly, že započtení pohledávek Objednatele vůči Zhotoviteli vzniklých při plnění závazků a ujednání této Smlouvy je přípustné.
- 6.21 Při předčasném ukončení této Smlouvy má Zhotovitel právo na úhradu poměrné části sjednané ceny, a to ve výši prokazatelně účelně vynaložených nákladů na provedené dodávky a práce.
- 6.22 Objednatel je oprávněn odstoupit od této Smlouvy:
- a) v případě, že probíhá insolvenční řízení proti majetku Zhotovitele, v němž bylo vydáno rozhodnutí o úpadku nebo insolvenční návrh byl zamítnut proto, že majetek Zhotovitele nepostačuje k úhradě nákladů insolvenčního řízení, nebo byl konkurs zrušen proto, že majetek Zhotovitele byl zcela nepostačující;
 - b) v případě podstatného porušení této Smlouvy Zhotovitelem, zejména v případě:
 - prodlení s řádným protokolárním předáním Díla delším než 15 dnů,
 - neoprávněného zastavení či přerušení prací na Díle na dobu delší než 5 dnů v rozporu s touto Smlouvou,
 - porušení povinnosti Zhotovitele doložit doklad o pojištění vč. dokladu o zaplacení pojistného podle čl. 8.2 této Smlouvy, jestliže tyto doklady nebyly Objednateli předloženy ani v dodatečné lhůtě, kterou mu k tomu Objednatel poskytl,
 - porušení povinnosti Zhotovitele doložit platný certifikát podle čl. 5.12 Smlouvy, jestliže nebyl Objednateli předložen ani v dodatečné lhůtě, kterou mu k tomu Objednatel poskytl,
 - porušení smluvní povinnosti dle této Smlouvy, které nebude odstraněno ani v dodatečné lhůtě 7 dnů od upozornění na toto porušení ze strany Objednatele,
 - c) v případě, že Zhotovitel uvedl v nabídce do výběrového řízení, na základě kterého byla uzavřena tato Smlouva, informace nebo doklady, které neodpovídají skutečnosti a měly nebo mohly mít vliv na výsledek výběrového řízení,
 - d) Dílo po předání Díla řádně nefunguje; v takovém případě nemá Zhotovitel nárok na náhradu škody ani na náhradu účelně vynaložených nákladů,
 - e) v jiném touto Smlouvou výslovně upraveném případě.

Odstoupení od Smlouvy se stane účinným jeho doručením Zhotoviteli. V ostatním se odstoupení od Smlouvy řídí § 2001 a násl. občanského zákoníku.

7. PŘEDÁNÍ A PŘEVZETÍ DÍLA, ZÁRUČNÍ DOBA

- 7.1 Provedením Díla se rozumí řádné a úplné dokončení Díla, jeho předání Objednateli, vyklizení a předání Staveniště, předání patřičných dokladů a provedení požadovaných zkoušek. Dílo je dokončeno, je-li zhotoveno v souladu se Smlouvou. Vlastníkem zhotovovaného Díla je od počátku Objednatel. Nebezpečí škody k Dílu

přechází na Objednatele řádným a úplným předáním a převzetím Díla na základě podpisu protokolu.

- 7.2 Každá provedená část Díla musí být protokolárně převzata (zkontrolována) určeným zaměstnancem Objednatele. Schválení veškerých předávacích protokolů včetně soupisů prací realizovaných na provedeném Díle podléhá Objednateli.
- 7.3 Zhotovitel prokazatelně vyzve Objednatele k převzetí Díla, resp. k ukončení fáze alespoň 3 pracovní dny předem. Smluvní strany se dohodly, že před protokolárním předáním Díla (respektive jeho části) poskytne Zhotovitel Objednateli 3 pracovní dny pro kontrolu obsahu a úplnosti dokumentů a dokladů vztahujících se k Dílu. Pokud budou dokumenty a doklady shledány Objednatelem v pořádku, dokončí Smluvní strany předání Díla dle této Smlouvy. Pokud budou zjištěny v dokumentaci nedostatky, zejména chybějící, jmenovitě požadovaná část dokumentace nebo dokladů, neplatné doklady apod., je Objednatel oprávněn přejímku Díla přerušit do odstranění těchto nedostatků. Veškerá dokumentace musí být předána v českém jazyce, 3x v tištěné podobě a 2x v digitální formě na CD ve formátech .dwg, .doc, .xls, .pdf.
- 7.4 Objednatel se zavazuje převzít hotové a bezvadné Dílo i před termíny uvedenými v čl. 2. Smlouvy, budou-li splněna všechna ostatní ujednání Smlouvy.
- 7.5 O předání a převzetí Díla sepíší Smluvní strany předávací protokol. Předpokladem zahájení přejímacího řízení je současně předání dokumentace skutečného provedení Díla, revizních zpráv, zkoušek, atestů a certifikátů vydaných příslušnými českými úřady (vše v českém jazyce), tedy dokumentů požadovaných Objednatelem v této Smlouvě. Pokud při přejímacím řízení budou zjištěny drobné vady a nedodělky, sepíší o tom Smluvní strany zápis s vyjmenováním těchto vad a nedodělků a dohodnou termíny pro jejich odstranění. Po odstranění vad a nedodělků bude podepsán protokol o předání a převzetí Díla a přejímací řízení bude ukončeno.

Objednatel má právo převzít i Dílo, které vykazuje drobné vady a nedodělky, které samy o sobě ani ve spojení s jinými nebrání řádnému užívání Díla. V tom případě je Zhotovitel povinen odstranit tyto vady a nedodělky v termínu uvedeném v protokolu o předání a převzetí Díla. Maximální možná doba pro odstranění vad a nedodělků nesmí být delší než 14 kalendářních dnů, nedohodnou-li se Smluvní strany jinak. Po odstranění všech těchto vad a nedodělků bude tato skutečnost uvedena do protokolu o předání a převzetí Díla.

Objednatel není povinen převzít Dílo vykazující jiné vady nebo nedodělky, než jsou uvedeny v tomto odstavci Smlouvy. V případě nepřevzetí Díla (nebo jeho části) Objednatel vystaví Zhotoviteli potvrzení s uvedením odůvodnění odmítnutí převzetí Díla (nebo jeho části).

- 7.6 Zhotovitel je povinen ve lhůtě stanovené Objednatelem odstranit vady a nedodělky Díla dle předchozího odstavce Smlouvy, i když tvrdí, že za uvedené vady a nedodělky neodpovídá. Náklady na odstranění v těchto sporných případech nese až do případného rozhodnutí soudu Zhotovitel.
- 7.7 Na dokončené Dílo a všechny jeho části poskytne Zhotovitel Objednateli záruku **36 měsíců** s výjimkou dodaných strojů, zařízení a předmětů postupné spotřeby, u nichž Zhotovitel poskytuje Objednateli záruku shodnou se zárukou poskytovanou jejich výrobcem, minimálně však **24 měsíců**. Záruční doby dle předchozích vět počínají běžet ode dne podepsání Závěrečného protokolu oběma Smluvními stranami. Záruční doba neběží během období, v kterém Objednatel nemohl Dílo užívat pro jeho

vady, za které Zhotovitel odpovídá. Poté, co Zhotovitel tyto vady odstraní a Objednatel písemně odsouhlasí jejich odstranění, pokračuje záruční doba v běhu.

- 7.8 Zhotovitel odpovídá za vady Díla dle příslušných ustanovení občanského zákoníku. Tyto vady se Zhotovitel zavazuje na základě jejich nahlášení Objednatelem odstranit na vlastní náklady. Zhotovitel rovněž odpovídá za skryté vady Díla, které jsou důsledkem porušení pracovních a technologických postupů. Za vady Díla způsobené Objednatelem, třetí osobou (kromě třetí osoby uvedené v čl. 1.5 této Smlouvy) nebo vyšší mocí nenese Zhotovitel odpovědnost. V případě živelné pohromy odstraní Zhotovitel na náklady Objednatele vzniklé škody, které jsou překážkou řádného dokončení předmětu této Smlouvy, a po dohodě dokončí své smluvní závazky. V rámci záruky na klimatizační systém se Zhotovitel zavazuje provádět bezplatnou výměnu náhradních dílů.
- 7.9 V případě, že vady na Díle budou příčinou dalších škod, zavazuje se Zhotovitel škody v plné výši Objednateli, případně dalším poškozeným subjektům uhradit.
- 7.10 V průběhu záruční doby Zhotovitel zahájí odstraňování vad Díla do **24 hodin** od doručení písemné reklamace Objednatele e-mailem. Vady Díla odstraní Zhotovitel nejpozději do **14 kalendářních dnů** od doručení písemné reklamace, nedohodne-li se s Objednatelem jinak.
- 7.11 Nenastoupí-li Zhotovitel k odstranění reklamované vady Díla ani do 3 kalendářních dnů po doručení reklamace dle předchozího odstavce Smlouvy, nebo neodstraní-li Zhotovitel vady ve lhůtě dle předchozího odstavce, je Objednatel oprávněn pověřit odstraněním vady Díla jinou odbornou právnickou nebo fyzickou osobu. Veškeré takto vzniklé náklady Objednatele uhradí Zhotovitel.
- 7.12 Kontaktní adresa Zhotovitele pro uplatnění reklamace vady Díla je uvedena v záhlaví této Smlouvy. Jakékoli případné změny kontaktní adresy v průběhu záruční doby (včetně změn e-mailové adresy) je Zhotovitel povinen neprodleně písemně oznámit Objednateli.

8. DALŠÍ USTANOVENÍ

- 8.1 Zhotovitel je povinen zajistit, udržovat a hradit pojištění odpovědnosti za škodu způsobenou třetí osobě vzniklou v souvislosti s jeho činností, a to v minimální výši pojistného plnění **1 000 000,- Kč** (slovy: jeden milion korun českých). Doklad o pojištění tvoří v kopii přílohu této Smlouvy. Pojistná smlouva bude udržována v platnosti a účinnosti od data podpisu této Smlouvy až do uplynutí záruční doby podle této Smlouvy.
- 8.2 Zhotovitel je povinen na základě písemné žádosti Objednatele předložit Objednateli pojistnou smlouvu dle předchozího odstavce Smlouvy, včetně potvrzení o zaplacení pojistného na vyžádání Objednatele.
- 8.3 Obě Smluvní strany jsou zproštěny v přiměřeném rozsahu smluvních závazků, pokud jejich plnění brání nepříznivé klimatické podmínky, díky kterým nelze plnit smluvní závazky, či vyšší moc. Za vyšší moc pro účely této Smlouvy bude považována zejména živelná pohroma a válečný konflikt v místě Staveniště nebo v místě sídla Zhotovitele. V tomto případě je možno plnění dotčených smluvních závazků Smluvní strany zastavit na dobu nezbytně nutnou na základě písemného oznámení druhé Smluvní straně.
- 8.4 Oprávněné osoby Smluvních stran pro účely jednání ve věcech této Smlouvy jsou:

a) Na straně Objednatele:

Za věci obchodní:

[redacted] vedoucí centrálního nákupu
[redacted]

Za věci technické:

[redacted] technik hospodářské správy - VZT
[redacted]

Schvalovat a podepisovat soupis provedených prací, dávat písemný souhlas se snížením rozsahu požadovaných prací a podepisovat, resp. schvalovat předávací protokol dokončeného Díla je za Objednatele oprávněn **Vedoucí provozu a správy budov..**

Za věci bezpečnosti:

[redacted], vedoucí zabezpečení majetku
[redacted]

b) Na straně Zhotovitele:

[redacted]
[redacted] info@klimatizace-mk.cz

Právo zápisu do Deníku mají oprávněné osoby [redacted] za Objednatele a [redacted], za Zhotovitele. Funkci **technického dozoru investora (TDI)** vykonává za Objednatele [redacted].

- 8.5 Objednatel a osoby oprávněné k výkonu kontroly projektů, z nichž je Dílo hrazeno, si vyhrazují právo na provedení kontroly v sídle Zhotovitele a umožnění ověření dokladů souvisejících s realizací Díla po dobu 10 let od provedení Díla.
- 8.6 V případě, že Dílo nebo jeho část bude mít charakter autorského díla, Zhotovitel tímto poskytuje v souladu se zákonem č. 121/2000 Sb., autorský zákon, v platném znění, Objednateli časově neomezenou nevýhradní licenci k užití tohoto autorského díla v rozsahu a k účelu vyplývajícím z této Smlouvy a dále k užití způsobem, který souvisí s předmětem činnosti Objednatele v neomezeném rozsahu. Tato nevýhradní licence zahrnuje právo Objednatele autorské dílo upravovat a měnit, a to nejen Objednatelem, ale i jakoukoliv Objednatelem pověřenou třetí osobou. Odměna za případné poskytnutí takovéto nevýhradní licence již zahrnuta do ceny Díla.
- 8.7 Zhotovitel prohlašuje a garantuje, že objednatel je oprávněn užívat software (SW) způsobem a v rozsahu nezbytném k obvyklému užívání zařízení, jehož je SW součástí, a odměna za tento SW je zahrnuta v ceně Díla.

Pro vyloučení všech pochybností zhotovitel prohlašuje, že užíváním zboží obvyklým způsobem objednatel neporuší oprávněné zájmy nositelů a vykonavatelů autorských práv a práv souvisejících dle zákona č. 121/2000 Sb., o právu autorském, o právech souvisejících s právem autorským a o změně některých zákonů (autorský zákon), v platném znění. Budou-li vůči objednateli vzneseny oprávněné nároky třetích osob, zavazuje se zhotovitel, že tyto nároky uspokojí a uhradí objednateli veškeré skutečně vzniklé náklady spojené s tím, že tyto nároky byly uplatněny.

Veškerý dodávaný software tvořící součást Díla bude předán Objednateli s otevřeným zdrojovým kódem a případnou dokumentací zdrojového kódu nejpozději při předání Díla.

- 8.8 Obě Smluvní strany se dohodly, že společné počítačové prostředí, ve kterém si budou předávat dokumenty v elektronické podobě, bude postaveno na použití následujícího software s níže uvedenými čísly verzí:

WORD for Windows 2007 nebo vyšší, EXCEL for Windows 2007 nebo vyšší,

AUTOCAD v. 2011 nebo vyšší, MS Project v. 2007 nebo vyšší.

Adobe Acrobat DC v. 15 nebo vyšší

Obě Smluvní strany budou chránit svoji výpočetní techniku rezidentními antivirovými programy. Zhotovitel umožní Objednateli kontrolu digitálně zpracované dokumentace na svém zařízení.

- 8.9 Zhotovitel se zavazuje zachovávat absolutní mlčenlivost o všech skutečnostech, které se o Objednateli, jeho obchodních záměrech a jiných zájmech při plnění této Smlouvy dozvěděl (obchodní tajemství), pokud jejich poskytnutí třetí osobě není nezbytné pro provedení Díla podle této Smlouvy nebo k jejich poskytnutí Objednatel nedal předem výslovný souhlas. Výslovný souhlas Objednatele je nutný bez výjimky vždy, jedná-li se o informace (včetně technické specifikace Díla) týkající se bezpečnosti provozu Díla. Smluvní strany se dále zavazují:

- a) zachovat obchodní tajemství, a to až do doby, kdy se informace této povahy stanou obecně známými za předpokladu, že se tak nestane porušením povinnosti mlčenlivosti,
- b) použít informace uvedené povahy pouze pro činnosti související s přípravou a plněním této Smlouvy, dále tyto informace nerozšiřovat ani nereprodukovat, nezpřístupnit je jiným osobám ani je nevyužít pro sebe či pro jinou osobu,
- c) omezit počet svých pracovníků pro styk s těmito chráněnými informacemi a přijmout účinná opatření pro zamezení jejich úniku, případně zabezpečit, aby i tyto osoby považovaly uvedené informace za důvěrné a zachovávaly o nich mlčenlivost.

V případě porušení kterékoliv povinnosti dle tohoto odstavce Smlouvy má oprávněna Smluvní strana právo požadovat po povinné Smluvní straně uhrazení smluvní pokuty ve výši **10 000,- (slovy: deset tisíc) Kč** za každý jednotlivý případ porušení. Povinnost Smluvních stran zachovávat mlčenlivost trvá i po skončení účinnosti této Smlouvy.

8.10 Ustanovení předchozího odstavce Smlouvy se nevztahuje na skutečnosti a informace, jejichž zveřejnění, nebo poskytnutí třetím stranám je nutné na základě právních předpisů nebo na základě rozhodnutí orgánu veřejné moci.

8.11 Oprávněné osoby a kontaktní údaje dle čl. 5.9 písm. f) a čl. 8.4 Smlouvy lze měnit jednostranným písemným oznámením doručeným druhé Smluvní straně.

9. BEZPEČNOSTNÍ USTANOVENÍ

9.1 Zhotovitel se zavazuje předat oprávněné osobě Objednatele za věci technické nejpozději 2 pracovní dny před předáním Staveniště seznam osob s příslušnými údaji (zejména svých zaměstnanců a zaměstnanců svých dodavatelů), kterým má být povolen vstup na staveniště. Zhotovitel se zavazuje tento seznam průběžně aktualizovat a předat oprávněné osobě Objednatele za věci technické nejméně 1 pracovní den před vstupem jiné osoby na Staveniště.

9.2 Zaměstnanci Zhotovitele a jeho poddodavatelů jsou oprávněni vstupovat do objektů Objednatele pouze vstupem jižní vrátnice a dále jsou povinni pohybovat se v objektech Objednatele pouze po určené trase/přístupové cestě ke Staveništi a na místě Staveniště.

9.3 Bude-li Zhotovitel požadovat zajištění ostrahy Stavby a Staveniště, je povinen předat oprávněné osobě Objednatele za věci bezpečnosti dle čl. 8. odst. 8.4 Smlouvy nejméně 1 pracovní den předem žádost o objednání pracovníka bezpečnostní služby Objednatele ke střežení. Zhotovitel je povinen v této žádosti vymezit přesnou dobu a místo pro požadované střežení a zavazuje se uhradit Objednateli skutečné náklady, které činí 132, 64 Kč/hod bez DPH za jednoho pracovníka bezpečnostní služby ostrahy na základě faktury, kterou vystaví Objednatel.

9.4 Objednatel nezabezpečuje Zhotoviteli parkování osobních vozidel jeho zaměstnanců v prostorách Objednatele. Parkování vozidel Zhotovitele ve vnitřních prostorách Objednatele je umožněno výhradně po předchozím souhlasu oprávněné osoby Objednatele za věci bezpečnosti, a to pouze na dobu nezbytně nutnou k neprodlenému naložení nebo vyložení nákladu. Ve výjimečných případech a výhradně po předchozím souhlasu oprávněné osoby Objednatele za věci bezpečnosti lze povolit parkování vozidla Zhotovitele v denní době ve vnitřních prostorách Objednatele. Zajištění parkování vozidel ve venkovních prostorách Zhotovitele je realizováno pouze v případě, že Zhotovitel předá oprávněné osobě Objednatele za věci bezpečnosti nejméně 1 pracovní den předem žádost o parkování jeho vozidel ve venkovních prostorách Objednatele.

9.5 Zhotovitel se zavazuje své zaměstnance pohybující se v prostorách Objednatele označit na svrchním pracovním oděvu logem Zhotovitele nebo štítkem (kartičkou) s logem a názvem Zhotovitele.

9.6 Zhotovitel bere na vědomí, že v případě porušení ustanovení článku 9. Odst. 9.1, 9.2, 9.4, 9.5 Smlouvy nebude umožněn vstup resp. vjezd jeho zaměstnancům příp. zaměstnancům jeho poddodavatele do objektů Objednatele. V případě, že Zhotovitel nebude mít možnost provádět Dílo z důvodů jeho nedodržení povinností dle čl. 9. Smlouvy, nejedná se o prodlení Objednatele ani o neposkytnutí součinnosti Objednatele dle této Smlouvy a příslušných právních předpisů.

9.7 Oprávněná osoba Objednatele za věci bezpečnosti je uvedena v čl. 8. odst. 8.4 Smlouvy. Osoba oprávněná ve věci bezpečnosti dle čl. 8. odst. 8.4 Smlouvy je rovněž oprávněná kontrolovat, zda Zhotovitel plní své povinnosti dle čl. 9. Smlouvy.

- 9.8 Provádění stavebních prací v areálu Objednatele je podmíněno vydáním „Průkazu smluvního dodavatele“, který opravňuje ke vstupu do objektů objednatel (dále také jen „průkaz“); průkaz vydává Oddělení bezpečnosti a ostrahy Objednatele. Tento průkaz se zavazuje zhotovitel protokolárně převzít a při přijímacím řízení vrátit Objednateli. Průkaz bude vydán každému pracovníkovi Zhotovitele, který se bude pohybovat v areálu Objednatele při provádění díla. Nevrácení byť i jen jednoho průkazu se považuje za porušení Smlouvy a Objednatel má právo na úhradu smluvní pokuty uvedené v čl. 6 odst. 6.14 písm. i) této Smlouvy za každý nevrácený průkaz. Jednotliví pracovníci se budou denně před vstupem na staveniště identifikovat prostřednictvím průkazu; bez průkazu nelze vstoupit do objektů Objednatele. Pracovníci jsou povinni se identifikovat prostřednictvím průkazu i na vyžádání bezpečnostních složek působících v areálu Objednatele.

Osobní údaje předané Objednateli, dle této Smlouvy, zpracovává Objednatel pouze po dobu a za účelem naplnění této Smlouvy. Zhotovitel se zavazuje informovat svoje zaměstnance nebo osoby, jejichž osobní údaje předává, o zpracování těchto údajů Objednatel v rozsahu daném touto smlouvou. Pokud platná legislativa bude vyžadovat písemné souhlasy se zpracováním osobních údajů, zavazuje se Zhotovitel tyto souhlasy obstarat a na vyžádání je Objednateli předat. Všeobecné nakládání a zpracovávání osobních údajů vyplývá z vnitřních předpisů objednatel, které jsou k dispozici na internetových stránkách objednatel <http://www.ceskatelevize.cz/vse-ot/gdpr>.

10. ZÁVĚREČNÁ USTANOVENÍ

- 10.1 Smlouva může být měněna pouze formou písemných, číslovaných dodatků po vzájemné dohodě obou Smluvních stran. Zápisy v Deníku ani zápisy z kontrolních dnů se nepovažují za změnu Smlouvy ani nezakládají nárok na změnu Smlouvy, ale slouží jako podklad pro vypracování případných dodatků ke Smlouvě. Předloží-li některá ze Smluvních stran návrh na změnu Smlouvy formou písemného dodatku, je druhá Smluvní strana povinna se k návrhu vyjádřit nejpozději do 15-ti kalendářních dnů ode dne následujícího po doručení návrhu dodatku.
- 10.2 Tato Smlouva nabývá platnosti dnem podpisu poslední smluvní strany. Účinnosti pak tato Smlouva nabývá dnem jejího uveřejnění podle zákona č. 340/2015 Sb., o zvláštních podmínkách účinnosti některých smluv, uveřejňování těchto smluv a o registru smluv (zákon o registru smluv), ve znění pozdějších předpisů.
- 10.3 Smluvní strany se dohodly, že na písemně předkládané zásadní návrhy a připomínky budou vždy písemně reagovat, a to do 2 pracovních dnů od doručení těchto připomínek.
- 10.4 Zhotovitel má v případě neplnění ujednání této Smlouvy ze strany Objednatele právo na pozastavení prací na Dílu až do odstranění důvodů takové pozastávky. Pozastavení prací je Zhotovitel povinen sdělit Objednateli písemně předem. V takovém případě je Zhotovitel povinen učinit také veškerá opatření pro zabránění škod na majetku Objednatele.
- 10.5 Zhotovitel je povinen změnu jakéhokoli poddodavatele uvedeného v seznamu dle článku 5, odst. 5.13 Smlouvy předem projednat s Objednatel. Zhotovitel je povinen ke změně poddodavatele mít písemný souhlas Objednatele, který nebude bezdůvodně odepřen.

Pokud v rámci řízení k zadání veřejné zakázky prokazoval Zhotovitel kvalifikaci či jinou odbornou způsobilost konkrétními osobami, zavazuje se Zhotovitel provádět

příslušné plnění Díla těmito osobami. Zhotovitel je povinen změnu jakékoli takové osoby provést pouze na základě objektivních důvodů a je rovněž povinen ji předem projednat s Objednatelem. Zhotovitel je povinen ke změně výše uvedené osoby mít písemný souhlas Objednatele, který nebude bezdůvodně odepřen, přičemž taková nová osoba musí nadále splňovat shodnou kvalifikaci či odbornou způsobilost, kterou splňovala původní osoba.

- 10.6 Případné spory z této Smlouvy se Smluvní strany zavazují nejprve pokusit vyřešit smírně. Smluvní strany se ve smyslu ustanovení § 89a zákona č. 99/1963 Sb., občanský soudní řád, ve znění pozdějších předpisů dohodly, že v případě řešení sporů soudní cestou budě místně příslušných soudem Obvodní soud pro Prahu 4, popřípadě Městský soud v Praze. Pro zamezení jakýchkoli pochyb Smluvní strany konstatují, že pro řešení sporů sjednávají výlučnou jurisdikci českých soudů.
- 10.7 Dnem doručení písemností odeslaných na základě této Smlouvy nebo v souvislosti s touto Smlouvou, pokud není prokázán jiný den doručení, se rozumí poslední den lhůty, ve které byla písemnost pro adresáta uložena u provozovatele poštovních služeb a to i tehdy, jestliže se adresát o jejím uložení nedozvěděl. Ustanovení tohoto odstavce se nevztahuje na doručování odstoupení od Smlouvy.
- 10.8 Zhotovitel se zavazuje jako postupitel nepřevést svá práva a povinnosti ze Smlouvy nebo z její části třetí osobě.
- 10.9 V případě, že se ke kterémukoli ustanovení této Smlouvy či k jeho části podle občanského zákoníku jako ke zdánlivému právnímu jednání nepřihlíží, nebo že kterékoli ustanovení této smlouvy či jeho část je nebo se stane neplatným, neúčinným a/nebo nevymahatelným, oddělí se v příslušném rozsahu od ostatních ujednání této smlouvy a nebude mít žádný vliv na platnost, účinnost a vymahatelnost ostatních ujednání této smlouvy. Smluvní strany se zavazují nahradit takové zdánlivé, nebo neplatné, neúčinné a/nebo nevymahatelné ustanovení či jeho část ustanovením novým, které bude platné, účinné a vymahatelné a jehož věcný obsah a ekonomický význam bude shodný nebo co nejvíce podobný nahrazovanému ustanovení tak, aby účel a smysl této smlouvy zůstal zachován.
- 10.10 Smluvní strany se dohodly, že § 577 občanského zákoníku se nepoužije. Určení množství, časového, územního nebo jiného rozsahu v této smlouvě je pevně určeno autonomní dohodou smluvních stran a soud není oprávněn dohodu smluvních stran v tomto smyslu měnit.
- 10.11 Dle § 1765 občanského zákoníku na sebe Zhotovitel převzal nebezpečí změny okolností. Před uzavřením Smlouvy Smluvní strany zvážily hospodářskou, ekonomickou i faktickou situaci a jsou si plně vědomy okolností Smlouvy. Zhotovitel není oprávněn domáhat se změny Smlouvy v tomto smyslu u soudu.
- 10.12 Smlouva je sepsána ve třech stejnopisech, z nichž každý má charakter originálu, přičemž Objednatel obdrží 2 vyhotovení a Zhotovitel 1 vyhotovení.
- 10.13 Smluvní strany berou na vědomí, že Smlouva podléhá povinnosti uveřejnění dle zákona o registru smluv.
- 10.14 Smluvní strany berou na vědomí, že v souladu s ustanovením § 219 zákona č. 134/2016 Sb., o zadávání veřejných zakázek, v platném znění, budou Smlouva a další skutečnosti dle uvedeného ustanovení uveřejněny na profilu zadavatele.

- 10.15 Smluvní strany prohlašují, že vymezení předmětu Smlouvy a ceny, případně hodnoty předmětu Smlouvy na titulní straně této Smlouvy nemá normativní význam a uvádí se zde pouze pro účely provedení uveřejnění této Smlouvy v registru smluv.
- 10.16 Zhotovitel tímto prohlašuje, že ke dni podpisu této Smlouvy plní veškeré povinnosti vyplývající ze zákona č. 348/2005 Sb., o rozhlasových a televizních poplatcích, ve znění pozdějších předpisů (dále jen „ZRTVP“), zejména § 7 a 9 ZRTVP, a zavazuje se tyto povinnosti plnit po celou dobu účinnosti této Smlouvy. Zhotovitel se zavazuje poskytnout ČT na vyžádání součinnost a informace k prokázání plnění povinnosti podle tohoto odstavce, a to zejména sdělením variabilního symbolu nebo jiného identifikátoru, pod nímž Zhotovitel hradí televizní poplatek či uvedením zákonného důvodu osvobození od úhrady televizního poplatku.
- 10.17 Přílohy tvoří nedílnou součást této Smlouvy.

PŘÍLOHY:

Příloha č. 1: Výkaz výměr – oceněný,

Příloha č. 2: Technická specifikace Díla,

Příloha č. 3: Doklad o pojištění,

Příloha č. 4: Harmonogram stavby – stane se součástí smlouvy po jeho odsouhlasení oběma Smluvními stranami,

Smluvní strany souhlasně prohlašují, že si tuto smlouvu pozorně přečetly, že její obsah je srozumitelný a určitý, a že jim nejsou známy žádné důvody, pro které by tato smlouva nemohla být smluvními stranami uzavřena a závazky z ní řádně plněny a nejsou jim známy žádné důvody, které by způsobovaly neplatnost této smlouvy. Na znamení toho, že s obsahem této smlouvy bez výhrad a ze své svobodné a vážné vůle souhlasí, a že tato smlouva nebyla uzavřena v tísní ani za jinak jednostranně nevýhodných podmínek, připojují smluvní strany své podpisy níže.

Česká televize**MK PC****MH**

IČO:

o.

497

Jméno: David Břinčil

Jméno:

Funkce: ředitel divize Finance a provoz

Funkce: prokurista

Místo:

Místo: V Rychvaldě

Datum:

02-12-2021

Datum: 19.11.2021

ČT PŘENOSY - Klimatizační jednotky inverter - VRV systém						Vypínt v nabídce pokud není výrobek totožný s referenčním vzorem uvedeným v technických listech	
pol	popis	mn.	m.j.	cena za m.j.	cena celkem	typ výrobku	výrobce
1	venkovní jednotka VRV IV s ekvitermním řízením vypařovací teploty a s režimem aktivace nočního chodu - RXYQSST8Y, Min. Q _{chl} =14,0kW, Min. Q _{top} =16kW, viz technické listy , instalace jističe 400V - 16A	1	ks	100 004 Kč	100 004 Kč		
2	venkovní jednotka VRV IV s ekvitermním řízením vypařovací teploty a s režimem aktivace nočního chodu - RXYQS10TY1, Min. Q _{chl} =28,0kW, Min. Q _{top} =31,5kW, viz technické listy , instalace jističe 400V - 25A	1	ks	130 089 Kč	130 089 Kč		
3	vnitřní nástěnná jednotka VRV FXAQ15A, Min. Q _{chl} =1,7kW, Min. Q _{top} =1,9kW, Max. hluk _{dB} =29/32dB(A) - viz technické listy	2	ks	13 831 Kč	27 662 Kč		
4	vnitřní podstropní jednotka VRV FXHQ32A, Min. Q _{chl} =3,6kW, Min. Q _{top} =4,0kW, Max. hluk _{dB} =31/36dB(A) - viz technické listy	9	ks	24 956 Kč	224 604 Kč		
5	Cu rozbočka potrubí KHRQ22M29T	1	ks	1 500 Kč	1 500 Kč		
6	Cu rozbočka potrubí KHRQ22M20T	8	ks	1 700 Kč	13 600 Kč		
7	nástěnný ovladač BRC1H519W	11	ks	2 894 Kč	31 834 Kč		
8	propojovací potrubí Cu včetně izolace, komunikace, chladiva	140	bm	400 Kč	56 000 Kč		
9	nástěnné svařované konzole pod venkovní jednotku	2	kpl	2 000 Kč	4 000 Kč		
10	Vyspádované plastové potrubí pro odvod kondenzátu - PPR - Ø32 x 4,4 mm včetně sifonů - 2ks	120	bm	80 Kč	9 600 Kč		
11	PVC lišta na Cu potrubí a elektro	170	bm	250 Kč	42 500 Kč		
12	Vyspádované plastové potrubí pro odvod kondenzátu - PPR - Ø32 x 4,4 mm včetně sifonů - 2ks	120	bm	80 Kč	9 600 Kč		
13	jističe vnitřních jednotek 230 V, 10 A	3	ks	500 Kč	1 500 Kč		
14	požární ucpávky prostupů	4	kpl	400 Kč	1 600 Kč		
15	el. kabel - přívod k venkovním jednotkám na střeše 3f CYKY 5J x 4	50	m	85 Kč	4 250 Kč		
16	el. kabel - přívod k venkovním jednotkám na střeše 3f CYKY 5J x 10	53	m	233 Kč	12 349 Kč		
17	elektro žlab pro napájení venkovních jednotek	30	m	300 Kč	9 000 Kč		
18	el. kabel - přívod k vnitř. jednotkám 1f CYKY 3J x 1,5	170	m	20 Kč	3 400 Kč		
19	el. kabel - přívod k okenním kontaktům JYTY 2 x 1	150	m	15 Kč	2 250 Kč		
20	okenní kontakty 24 Vss	17	ks	500 Kč	8 500 Kč		
21	elektro instalační krabice	30	ks	50 Kč	1 500 Kč		
22	skříňka, zdroj 24 Vss, relé, pojistka	3	ks	500 Kč	1 500 Kč		
23	PVC lišta 20 x 20	140	m	30 Kč	4 200 Kč		
24	elektro-montážní práce	1	kpl	20 000 Kč	20 000 Kč		
25	osazení jističů do stávajících rozvaděčů	5	ks	500 Kč	2 500 Kč		
26	montáž venkovní chladící jednotky, vakuování a uvedení do provozu, revize úniků	2	kpl	10 000 Kč	20 000 Kč		
27	montáž vnitřní jednotky	11	kpl	3 000 Kč	33 000 Kč		
28	montáž refnetu	9	kpl	500 Kč	4 500 Kč		
29	montáže ovladačů	11	kpl	100 Kč	1 100 Kč		
30	montážní materiál,	1	kpl	2 500 Kč	2 500 Kč		
31	požární ucpávky prostupů	4	kpl	400 Kč	1 600 Kč		
32	revize elektro	1	kpl	5 000 Kč	5 000 Kč		
33	zhotovení prostupů do stěn, (2 x do stropu) následné zapravení a zajištění otvorů, drobné stavební přípomocce	20	kpl	300 Kč	6 000 Kč		
34	autojeřáb - doprava venkovních jednotek na střechu	1	kpl	10 000 Kč	10 000 Kč		
35	doprava a manipulace	1	kpl	5 000 Kč	5 000 Kč		
36	likvidace odpadů, generální úklid	1	kpl	5 000 Kč	5 000 Kč		
Cena celkem bez DPH:					817 242 Kč		

5. Schémata rozvodů potrubí

Potrubí ve schématech označené * se musí k zařízení připojit pomocí redukčního spoje.

5.1. Chl. potrubí OUT 1

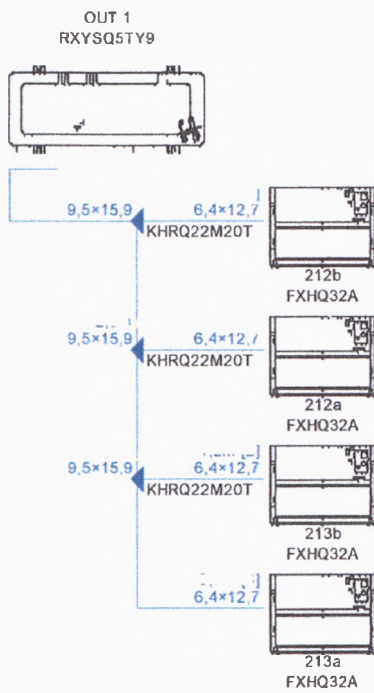

5.2. Chl. potrubí OUT 2

OUT 2
RXYSQ10TY1

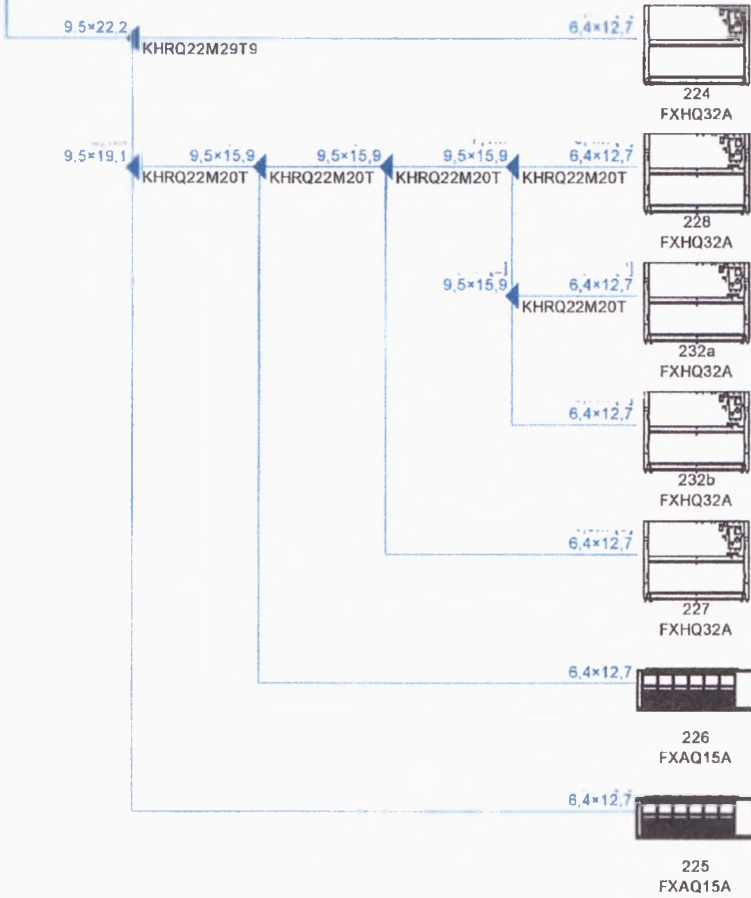
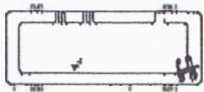

Zadávací parametry vnitřních jednotek lze najít v kapitole Podrobnosti o vnitřní jednotce
 Zadávací parametry venkovních jednotek lze najít v kapitole Podrobnosti o venkovní jednotce
 Přesné údaje jsou uvedeny pouze v technické dokumentaci.

Seznam materiálu

Model Type	Model Name	ks	Popis
Venkovní jednotka	RXYSQ10TY1	1	VRV IV Mini Large 3 phase (RXYSQ-TY1)
	RXYSQ5TY9	1	VRV IV Mini Standard 3 phase (RXYSQ-TY9)
Vnitřní jednotka	FXAQ15A	2	VRVFXAQ-A - Wall mounted unit
	FXHQ32A	9	VRVFXHQ-A - Ceilingsuspended unit
Branch unit	KHRQ22M20T	8	Refnetbranchpipingkit
	KHRQ22M29T9	1	Refnetbranchpipingkit
Optionoradd-on	BRC1H52W	11	Remotecontroller (white)
Chladivo	R410A	7kg	Dodatečná náplň chladiva
Copperpipe	Chl. potrubí 6,4	35m	Copperpipe
	Chl. potrubí 9,5	105m	Copperpipe
	Chl. potrubí 12,7	35m	Copperpipe
	Chl. potrubí 15,9	62m	Copperpipe
	Chl. potrubí 19,1	2m	Copperpipe
	Chl. potrubí 22,2	41m	Copperpipe

Vlastnosti budovy

Úroveň podlahy 0 - 2.NP

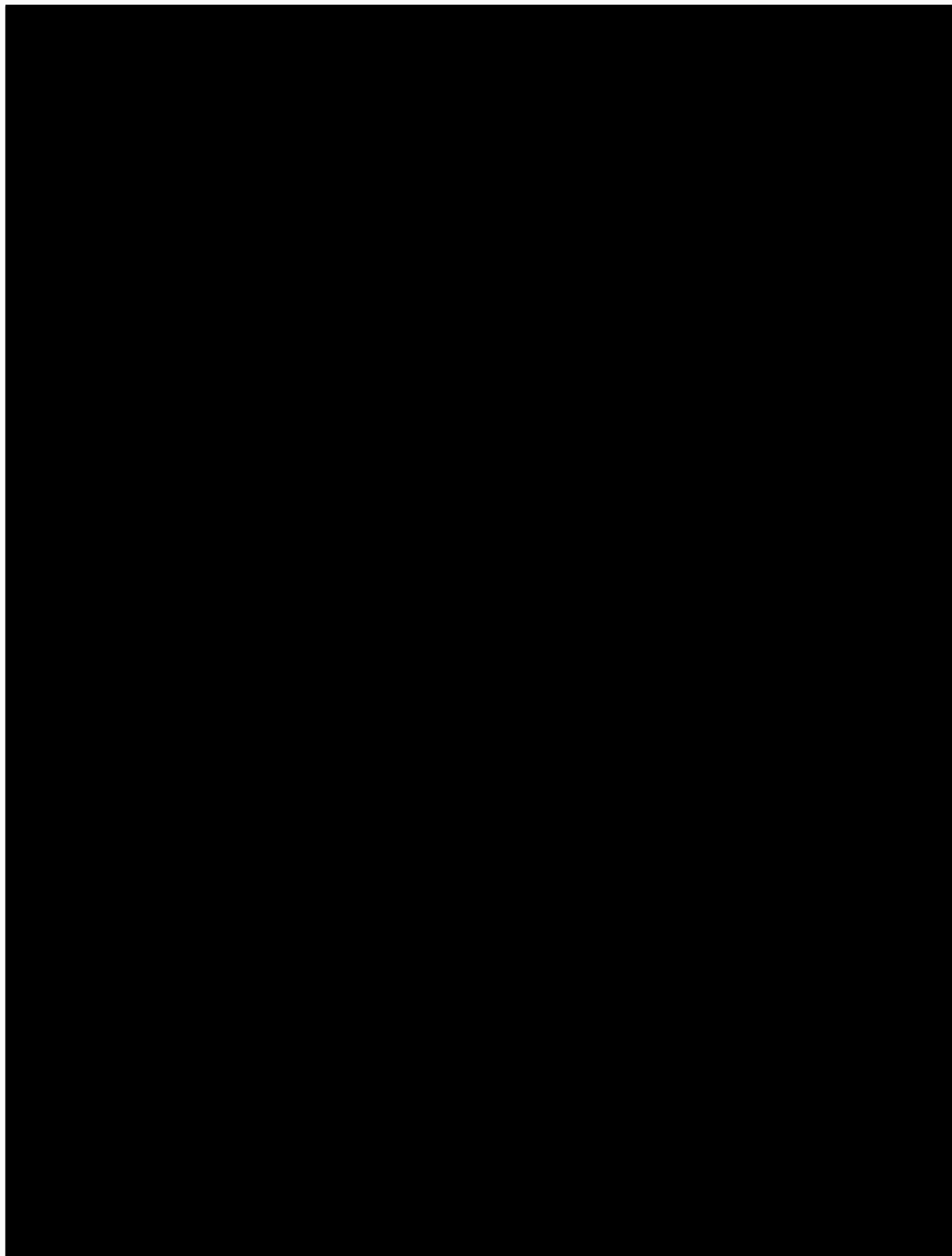

Podlaha střechy - Střecha

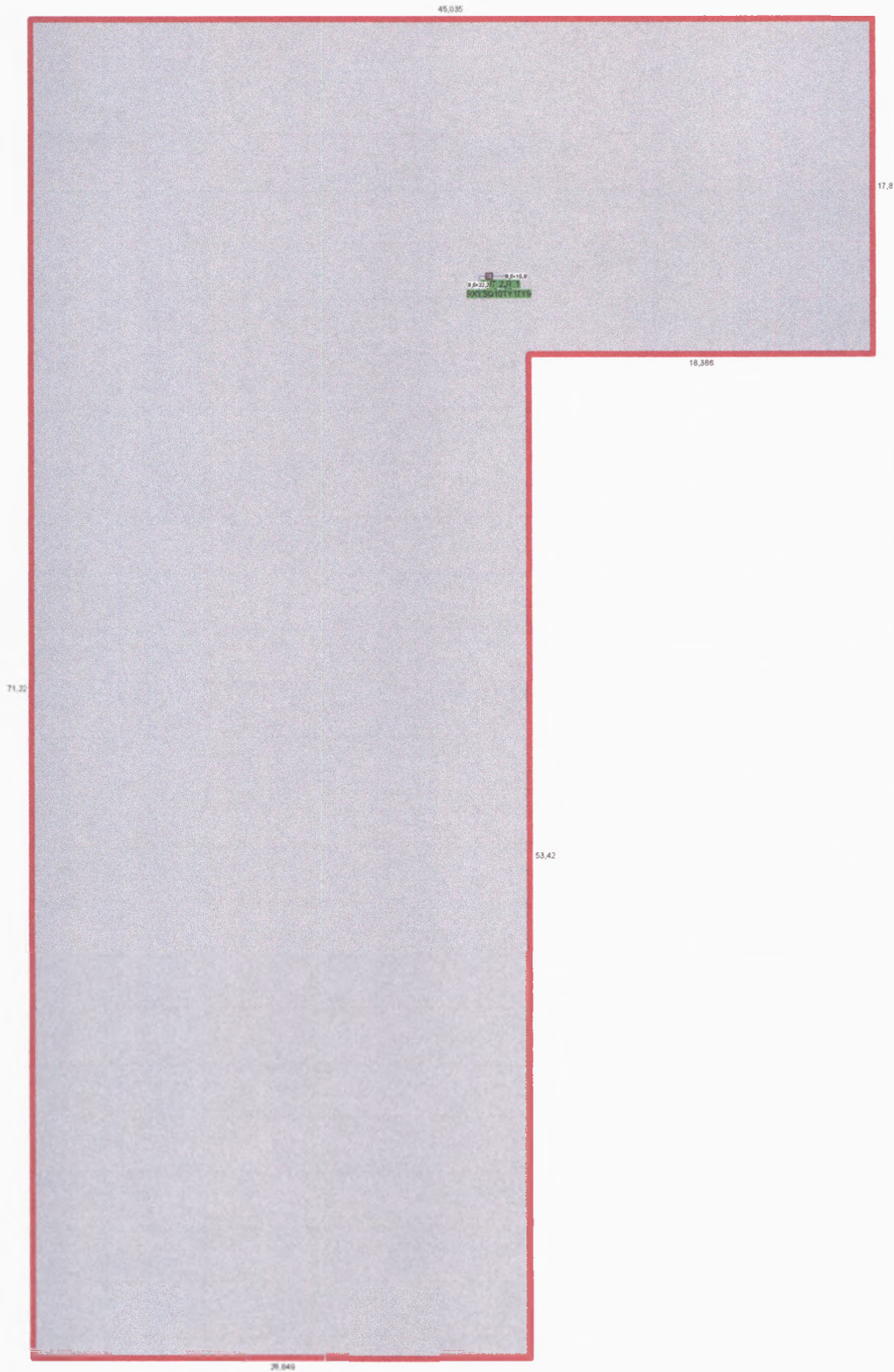

Podrobnosti o vnitřní jednotce

Tabulka zkratk

Název	Logický název zařízení, dle názvu místnosti
FCU	Název modelu zařízení
Tep Chl	Vnitřní podmínky při chlazení (teplota suchého teploměru / rel. vlhkost)
PožCelkChl	Požadovaný celkový chladicí výkon Numberofindoors in room
Max TC	Celkový chladicí výkon, který je k dispozici
PožCitChl	Požadovaný citelný chladicí výkon Numberofindoors in room
Max SC	Citelný chladicí výkon, který je k dispozici
Tevap	Evaporatingtemperatureofindoor unit coil
Tdis C	Indoor unit discharge air temperature in cooling
Tep Top	Vnitřní teplota při topení
PožTopV	Požadovaný topný výkon Numberofindoors in room
Max HC	Topný výkon, který je k dispozici
Tdis H	Indoor unit discharge air temperature in heating
Vzduchový výkon	Dodávaný prtok vzduchu
Hlučnost	Akustický tlak při nízkých a vysokých otáčkách
PS	Napájení (napětí a fáze)
MCA	Minimální proud v A
ŠxVxH	ŠířkaxVýškaxHloubka
Hmotnost	Hmotnost zařízení
PI-C 50Hz	Elektrický příkon při chlazení při 50Hz
PI-H 50Hz	Elektrický příkon při vytápění při 50Hz

OUT 1 - RXYSQ5TY9

Capacity data at conditions and connection ratio (100%) as entered

Název	FCU	Tep Chl	PožCelkChl	Max TC	PožCitChl	Max SC	Tevap	Tdis C
		°C	Min. kW	kW	kW	kW	°C	°C
2.NP:212b	FXHQ32A	26,0 / 50%	10,000 (11)	3,505	není k dispozici	2,512	6,0	17,2
2.NP:213a	FXHQ32A	26,0 / 50%	10,000 (11)	3,505	není k dispozici	2,512	6,0	17,2
2.NP:213b	FXHQ32A	26,0 / 50%	10,000 (11)	3,505	není k dispozici	2,512	6,0	17,2
2.NP:212a	FXHQ32A	26,0 / 50%	10,000 (11)	3,505	není k dispozici	2,512	6,0	17,2

Název	Max. Hlučnost	PS	MCA	Max. ŠxVxH	Max. Hmotnost	PI-C 50Hz	PI-H 50Hz
	dBA		A	mm		kW	kW
2.NP:212b	31-36	220V 1ph	0,8	960×235×690	24	0,107	0,107
2.NP:213a	31-36	220V 1ph	0,8	960×235×690	24	0,107	0,107
2.NP:213b	31-36	220V 1ph	0,8	960×235×690	24	0,107	0,107
2.NP:212a	31-36	220V 1ph	0,8	960×235×690	24	0,107	0,107

OUT 2 - RXYSQ10TY1

Capacity data at conditions and connection ratio (74%) as entered

Název	FCU	Tep Chl	PožCelkChl	Max TC	PožCitChl	Max SC	Tevap	Tdis C
		°C	kW	kW	kW	kW	°C	°C
2.NP:232a	FXHQ32A	26,0 / 50%	10,000 (11)	3,505	není k dispozici	2,512	6,0	17,2
2.NP:228	FXHQ32A	26,0 / 50%	10,000 (11)	3,505	není k dispozici	2,512	6,0	17,2
2.NP:224	FXHQ32A	26,0 / 50%	10,000 (11)	3,505	není k dispozici	2,512	6,0	17,2
2.NP:232b	FXHQ32A	26,0 / 50%	10,000 (11)	3,505	není k dispozici	2,512	6,0	17,2
2.NP:227	FXHQ32A	26,0 / 50%	10,000 (11)	3,505	není k dispozici	2,512	6,0	17,2
2.NP:226	FXAQ15A	26,0 / 50%	10,000 (11)	1,652	není k dispozici	1,395	6,0	17,9
2.NP:225	FXAQ15A	26,0 / 50%	10,000 (11)	1,652	není k dispozici	1,395	6,0	17,9

Název	Max. Hlučnost	PS	MCA	Max. ŠxVxH	Max. Hmotnost	PI-C 50Hz	PI-H 50Hz
	dBA		A	mm		kW	kW
2.NP:232a	31-36	220V 1ph	0,8	960×235×690	24	0,107	0,107
2.NP:228	31-36	220V 1ph	0,8	960×235×690	24	0,107	0,107
2.NP:224	31-36	220V 1ph	0,8	960×235×690	24	0,107	0,107
2.NP:232b	31-36	220V 1ph	0,8	960×235×690	24	0,107	0,107
2.NP:227	31-36	220V 1ph	0,8	960×235×690	24	0,107	0,107
2.NP:226	28,5-32	230V 1ph	0,3	795×290×266	12	0,020	0,030
2.NP:225	28,5-32	230V 1ph	0,3	795×290×266	12	0,020	0,030

Podrobnosti o venkovní jednotce

Tabulka zkratk

Název	Logický název zařízení
Model	Název modelu zařízení
Tep Chl	Venkovní teplota při chlazení
ChlV	Chladicí výkon, který je k dispozici
PožChlVýk	Požadovaný chladicí výkon
EER	EERatnominalconditionsfor standard efficiencyseries (nominaltemperatures, 100% connection ratio and withoutconsideringpipelengthcorrections)
ESEER	EuropeanSeasonal Energy Efficiency Ratio (Evropská celoročníúčinnost chlazení)
Tep Top	Venkovní podmínky pøivytápění (teplota suchého teploměru / RH)
TopV	Dostupný topný výkon (integrováný topný výkon)
PožTopV	Požadovaný topný výkon
COP	COPatnominalconditionsfor standard efficiencyseries (nominaltemperatures, 100% connection ratio and withoutconsideringpipelengthcorrections)
Chl. potrubí	Největší vzdálenost od vnitřní k venkovní jednotce
Zákl. náplň chladiva	Standardní náplň chladiva z výroby (5m aktuální délky potrubí) kromě náplně chladiva navíc Výpočet dodatečného doplnění chladiva navíc naleznete v databooku
Dodat. chladivo	Dodatečná náplň chladiva
GWP	GlobalWarmingPotential
TCO ₂ eq.	Tonnesof CO ₂ equivalent
PS	Napájení (napětí a fáze)
MCA	Minimální proud v A
ŠxVxH	ŠířkaxVýškaxHloubka
Hmotnost	Hmotnost zařízení

Venkovní detaily

Název	Model	Komb	Tep Chl	ChlV	PožChlVýk	EER (*)	ESEER	Tep Top	TopV	PožTopV	COP (*)
		%	°C	Min kW	Min.kW	Min	Min	°C	kW	kW	Min
OUT 1	RXYSQ5TY9	100	35,0	12,395	11,916	3,8	7,5	-15,0 / 50%	8,483		3,9
OUT 2	RXYSQ10TY1	74	35,0	22,633	20,829	3,4	6,4	-15,0 / 50%	17,940		3,8

(*) TheEER and COP values are calculatedatnominalconditions: nominaltemperatures, 100% connection ratio and withoutconsideringpipelengthcorrections.

Název	Model	Chl. potrubí	Chladivo					ENER Lot 21				
			m	Typ	GWP Max	Zákl. náplň chladiva kg	Dodat. chladivo kg	TCO ₂ eq. Tonnes	SEER Min	SCOP Min	ηs,c %	ηs,h %
OUT 1	RXYSQ5TY9		R410A	2087,5	3,6	2,1	10,2	6,6	4,2	260,5	164,5	
OUT 2	RXYSQ10TY1		R410A	2087,5	7,0	4,9	23,8	6,3	4,1	247,4	162,4	

The system contains fluorinated greenhouse gases.

Název	Model	PS	Jištění	Max. ŠxVxH	Max. Hmotnost
			A	mm	kg
OUT 1	RXYSQ5TY9	400V 3Nph	16	900×1345×320	104
OUT 2	RXYSQ10TY1	400V 3Nph	25	940×1615×460	175

OUT 1 - RXYSQ5TY9

Model Type	Model Name	ks	Popis
Venkovní jednotka	RXYSQ5TY9	1	VRV IV Mini Standard 3 phase (RXYSQ-TY9)
Vnitřní jednotka	FXHQ32A	4	VRVFXHQ-A - Ceilingsuspended unit
Branch unit	KHRQ22M20T	3	Refnetbranchpipingkit
Optionoradd-on	BRC1H52W	4	Remotecontroller (white)
Chladivo	R410A	2,1kg	Dodatečná náplň chladiva
Copperpipe	Chl. potrubí 6,4	13m	Copperpipe
	Chl. potrubí 9,5	31m	Copperpipe
	Chl. potrubí 12,7	13m	Copperpipe
	Chl. potrubí 15,9	31m	Copperpipe

Standardní náplň chladiva z výroby (5m aktuální délky potrubí) = 3,6kg

Dodatečná náplň chladiva = $31m(\varnothing 9,5) \times 0,059 + 13m(\varnothing 6,4) \times 0,022 + A + B = 2,1kg$

A [CR 100%, actuallength] = 0,0kg

B [5HP] = 0,0kg

Minimum area to meet toxicity limit for a room: 4,4m². Consideredroomheight: 2,5m

OUT 2 - RXYSQ10TY1

Model Type	Model Name	ks	Popis
Venkovní jednotka	RXYSQ10TY1	1	VRV IV Mini Large 3 phase (RXYSQ-TY1)
Vnitřní jednotka	FXAQ15A	2	VRVFXAQ-A - Wall mounted unit
	FXHQ32A	5	VRVFXHQ-A - Ceilingsuspended unit
Branch unit	KHRQ22M20T	5	Refnetbranchpipingkit
	KHRQ22M29T9	1	Refnetbranchpipingkit
Optionoradd-on	BRC1H52W	7	Remotecontroller (white)
Chladivo	R410A	4,9kg	Dodatečná náplň chladiva
Copperpipe	Chl. potrubí 6,4	22m	Copperpipe
	Chl. potrubí 9,5	74m	Copperpipe
	Chl. potrubí 12,7	22m	Copperpipe
	Chl. potrubí 15,9	31m	Copperpipe
	Chl. potrubí 19,1	2m	Copperpipe
	Chl. potrubí 22,2	41m	Copperpipe

Standardní náplň chladiva z výroby (5m aktuální délky potrubí) = 7,0kg

Dodatečná náplň chladiva = $74m(\varnothing 9,5) \times 0,059 + 22m(\varnothing 6,4) \times 0,022 + A + B = 4,9kg$

A [CR 74%, actuallength] = 0,0kg

B [10HP] = 0,0kg

Minimum area to meet toxicity limit for a room: 10,4m². Consideredroomheight: 2,5m

Schéma elektrického zapojení

P1P2 = 16-2 AWG 2 žilový nestíněný splétaný vodič (zapojovací systém bez polarity)

El. schéma OUT 1

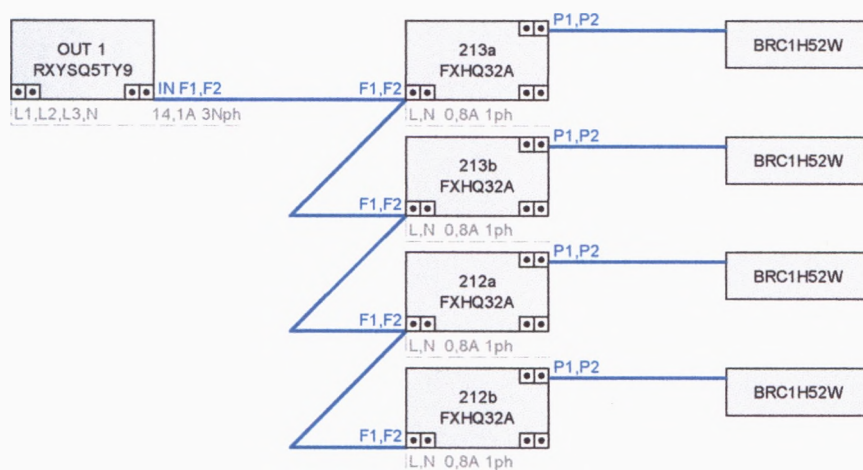

F1F2 IN transmissionwiring use 2-core wiresof 0,75 to 1,25 mm² sizecables, withshield
F1F2 OUTtransmissionwiring, use 2-core wiresof 0,75 to 1,25 mm² sizecables, withoutshield, (but shieldedcablecanbeusediflocalregulationprescribesit)

Note: Theshieldshouldonlybearthedatoutdoor unit side, not attheindoorunits!

El. schéma OUT 2

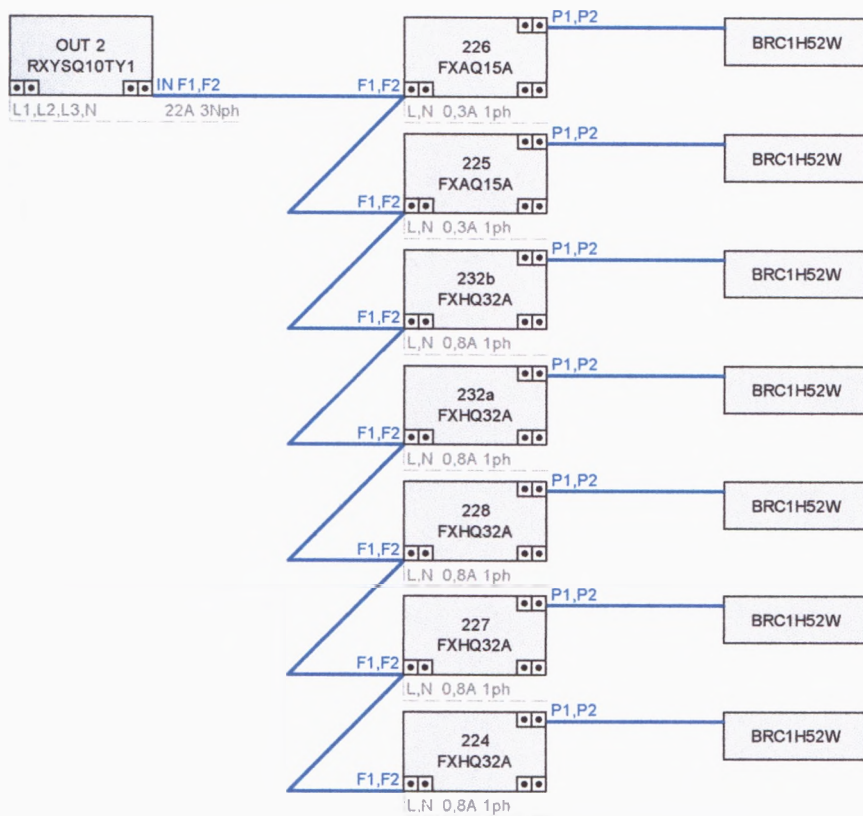

F1F2 IN/OUT transmission wiring, use 2-core wires of 0,75 to 1,25 mm² size cables, without shield (but shielded cable can be used if local regulation prescribes it)

Note: The shield should only be earthed at outdoor unit side, not at the indoor units!

POJISTNÝ CERTIFIKÁT

Pojištěný: MK POWER s.r.o.
Zámotní 1155/27
710 00 Ostrava – Slezská Ostrava
IČ: 06555497

Pojistná smlouva č.: 8069567912

Pojistitel: ČSOB Pojišťovna, a. s., člen holdingu ČSOB
Zelené předměstí
Masarykovo náměstí čp. 1458
532 18 PARDUBICE, Česká republika
IČ: 45 53 43 06

Potvrzujeme, že pojištěný subjekt uzavřel s pojistitelem dodatek k pojistné smlouvě, kterým je v rozsahu pojistných podmínek a smluvních ujednání od 28.04.2020 na dobu neurčitou pojištěna:

Právním předpisem stanovená odpovědnost pojištěného za újmu z činnosti a ze vztahu vzniklou jinému na zdraví, usmrcením nebo na věci jejím poškozením zničením nebo pohřešováním. Dále je tímto pojištěním kryta odpovědnost za následnou finanční újmu, regresní nároky zdravotních pojišťoven při újmě na zdraví nebo života zaměstnance pojištěného a jiné osoby.

Rozsah pojištění

1) Pojištění odpovědnosti za újmu z činnosti a ze vztahu, následná finanční újma, regresy zdravotních pojišťoven při újmě na zdraví nebo života zaměstnance a jiné osoby

Limit pojistného plnění
10 000 000,- Kč

V Olomouci dne 4.11.2021



.....
podpis pojistitele

Příloha č. 4 Smlouvy - Harmonogram stavby

Stavební činnost	1. týden	2. týden	3. týden	4. týden	5. týden	6. týden	7. týden
Provedení prostupů							
Chlazení - montáž vnitřních CHL jednotek							
Chlazení - montáž venkovní CHL jednotky							
Chlazení - rozvody chladu							
Chlazení - odvod kondenzátu							
Montáž elektroinstalace							
Dopojení, tlakové zkoušky, dokončovací práce							
Stavba - úklid staveniště							
Zajištění potřebných dokladů pro předání stavby							

Harmonogram prací naznačuje časovou náročnost.

Není striktně dáno, že práce budou následovat v tomto pořadí.

Jednotlivé montážní práce budou koordinovány po domluvě s odpovědnou osobou.

Vypracoval: [redacted] ředitel

Dne: 5.11.2021