

## DODATEK Č. 5 KE SMLOUVĚ O DÍLO ZE DNE 2. 3. 2021

**OBJEDNATEL:**

**Univerzita Tomáše Bati ve Zlíně**

Sídlo:

Zastoupený:

IČ:

DIČ:

Bankovní spojení:

Číslo účtu:

Osoba oprávněná zastupovat ve věcech smluvních:

Osoba oprávněná zastupovat ve věcech technických:

nám. T. G. Masaryka 5555, 760 01 Zlín

prof. Ing. Vladimírem Sedlaříkem, Ph.D.,  
rektorem

70883521

CZ70883521

Komerční banka, a. s. - pobočka Zlín

RNDr. Alexander Černý, kvestor

[redacted], vedoucí odboru investic a  
majetku

(dále jen „objednatel“)

a



**ZHOTOVITEL:**

**GEMO a.s.**

Sídlo:

Zastoupený:

IČ:

DIČ:

Bankovní spojení:

číslo účtu:

zapsaný v obchodním rejstříku vedeném Krajským soudem v Ostravě, oddíl B, vložka 11003

Dlouhá 562/22, 779 00 Olomouc

Ing. Jaromírem Uhýrkem, předsedou představenstva

13642464

CZ13642464

Komerční banka, a.s., pobočka Olomouc

(dále jen „zhotovitel“)

uzavřeli dle zákona č. 89/2012 Sb., Občanský zákoník ve znění pozdějších předpisů, Dodatek č. 5  
ke smlouvě o dílo č. S21-114-0027 (dále též jen „Dodatek č. 5“) tohoto znění:

## PREAMBULE

Objednatel a zhotovitel uzavřeli dne 2. 3. 2021 na základě výsledků zadávacího řízení podle zákona č. 134/2016 Sb., o zadávání veřejných zakázek, ve znění pozdějších předpisů, smlouvu o dílo (dále také jako „smlouva“) na veřejnou zakázku „UTB - Rekonstrukce a modernizace objektu U7 – zhotovitel stavby – II.“, následně dne 1. 6. 2021 uzavřeli Dodatek č. 1 k této smlouvě (dále také jako „Dodatek č. 1“), dne 14. 7. 2021 uzavřeli Dodatek č. 2 k této smlouvě (dále také jako „Dodatek č. 2“), dne 13. 9. 2021 uzavřeli Dodatek č. 3 k této smlouvě (dále také jako „Dodatek č. 3“) a dne 8. 11. 2021 uzavřeli Dodatek č. 4 k této smlouvě (dále také jako „Dodatek č. 4“). Objednatel a zhotovitel na základě vzájemné dohody tímto Dodatkem č. 5 ve smyslu čl. XXII., Změna smlouvy, mění obsah smlouvy, a to tak, jak je uvedeno dále.

## Článek I. Předmět dodatku

### 1.1. Změna rozsahu Díla

1.1.1. Sjednaný předmět Díla, definovaný v čl. I., smlouvy se na základě dohody objednatele a zhotovitele mění a doplňuje o další práce a dodávky původně ve smlouvě neobsažené. Ty jsou vymezeny ve změnových listech č. 27, 28, 29, 30, 31, 32, 33, 34, 35, 36, 37, 38, 39, 40, 41, 42, 43, 44 a 45, které jsou přílohou tohoto Dodatku č. 5, a spočívají v:

- ZL č. 27 Zapravení otvorů po demontovaných stoupačkách a zapravení otvorů po osazování ocelových profilů - úprava 11.
- ZL č. 28 Doplnění podhledů v některých místnostech v 1.PP.
- ZL č. 29 Bourání podlahy v 1.PP m.č. 0.12, 0.12.1, 0.13, 0.13.1, 0.13.2 a instalačního kanálu v m.č. 0.07.
- ZL č. 30 Úpravě VZT vedení v prostoru pod stropem 6.NP, kolize se zavětrováním OK, změna prostupů (VZT 6, 7).
- ZL č. 31 Doplnění uzemnění a dvou svodů hromosvodu.
- ZL č. 32 Úpravě nožiček závěsných WC modulů, osazení na ocelové výměny.
- ZL č. 33 Dodatečném zhotovení prostupů a následném zabetonování otvorů pro kanalizaci od sprchových vaniček.
- ZL č. 34 Doplnění 2 ks překladů nad schodištěm.
- ZL č. 35 Realizaci SDK předstěny na výtahové a schodišťové stěně na ose 1, vč. ostění a nadpraží chodbových dveří.
- ZL č. 36 Realizaci SDK předstěny v koupelnách v pokojích pro imobilní vč. výdřev
- ZL č. 37 Rozebrání stávající střechy - 5ks záchytný systém, 10ks VZT, 5ks ZTI, úprava OK pro RWA klapku.
- ZL č. 38 Bourání podlahy v původních koupelnách a vylití nové podlahy 1.-5.NP.
- ZL č. 39 Nové předstěny SDK v tech. místnosti z důvodu srovnání.
- ZL č. 40 Úpravě okenních křídel 3ks) v 1.PP z důvodu prostupů VZT.
- ZL č. 41 Dodatečném vyrovnání podlahy v 1.PP - 5.NP (mimo chodby).
- ZL č. 42 Realizaci SDK konstrukce - kastlíky v kuchyňkách 5.NP.
- ZL č. 43 Vyztužení stropu v rozvodnách vedle výtahu.
- ZL č. 44 Výměně stávajících čidel ve VS.

- **ZL č. 45 Doplnění skladby střechy na ozubu v 5.NP.**

**1.2. Změna ceny**

1.2.1. Sjednaná cena Díla uvedená v článku IV. smlouvy se mění takto:

|   |                          |
|---|--------------------------|
| Celková cena díla bez DPH.....                                    | 83.485.000,00 Kč         |
| Cena díla dle Dodatku č. 1 bez DPH .....                          | + 433.720,00 Kč          |
| Cena díla dle Dodatku č. 2 bez DPH .....                          | + 1.532.692,66 Kč        |
| Cena díla dle Dodatku č. 3 bez DPH .....                          | + 2.086.961,13 Kč        |
| Cena díla dle Dodatku č. 4 bez DPH .....                          | + 313.510,02 Kč          |
| Cena díla dle tohoto Dodatku č. 5 bez DPH .....                   | + 2.036.000,44 Kč        |
| <b>Celková cena díla včetně Dodatků č. 1 až 5 bez DPH.....</b>    | <b>89.887.884,25 Kč</b>  |
| <b>Celková cena díla včetně Dodatků č. 1 až 5 včetně DPH.....</b> | <b>108.764.339,94 Kč</b> |

**Článek II. Závěrečná ustanovení**

- Ostatní ustanovení smlouvy zůstávají zněním tohoto dodatku nedotčena.
- Nedílnou součástí dodatku jsou tyto přílohy: Změnové listy č. 27, 28, 29, 30, 31, 32, 33, 34, 35, 36, 37, 38, 39, 40, 41, 42, 43, 44 a 45.
- Tento dodatek je vyhotoven v písemné formě a každá smluvní strana k němu připojuje v souladu s příslušnými ustanoveními zákona č. 297/2016 Sb., o službách vytvářejících důvěru pro elektronické transakce, svůj kvalifikovaný elektronický podpis.
- Tento dodatek nabývá platnosti dnem přiložení elektronického podpisu poslední smluvní strany a účinnosti dnem uveřejnění v centrálním registru smluv v souladu se zákonem č. 340/2015 Sb., o zvláštních podmínkách účinnosti některých smluv, uveřejňování těchto smluv a o registru smluv (zákon o registru smluv).
- Smluvní strany prohlašují, že jsou způsobilé k právnímu jednání, jež je předmětem tohoto dodatku a že tento dodatek byl sepsán podle jejich svobodné a vážné vůle, nikoliv v tísní ani za nápadně nevýhodných podmínek.
- Na důkaz svého souhlasu se všemi ustanoveními tohoto dodatku připojují osoby oprávněné jednat jménem smluvních stran, po jeho důkladném přečtení, své kvalifikované elektronické podpisy.

Ve Zlíně dne .....

V Olomouci dne .....

Ing. Jaromír Uhýrek  
Podepsal Ing. Jaromír Uhýrek

za Objednatele

za Zhotovitele

Dokument je podepsán elektronickým podpisem  
 Podepisující: **RNDr. Alexander Černý**  
 Organizace: OJ: **rektorát**  
 Sériové č. cert.: **22336251**  
 Vydavatel cert.: **PostSignum Qualified CA 4**  
 Datum a čas: **01.12.2021 10:38:21**  
 Důvod:  
 Místo:

kvěstor

Ing. Jaromír Uhýrek, předseda představenstva

| Odpovídá         | Datum    | Podpis |
|------------------|----------|--------|
| PO/OO            |          |        |
| Věcně            | 11.12.21 |        |
| Správce rozpočtu | 11.12.21 |        |

**Protokol o změně díla**

**Změnový list č. 27**

|  |  |   |   |
|--|--|---|---|
| Předmět díla:  | <b>Zapravení otvorů po demontovaných stoupačkách a zapravení otvorů po osazení ocelových profilů - úprava 11</b> |   |   |
| Objekt:  | „UTB - Rekonstrukce a modernizace objektu U7“  |   |   |
| Objednatel:  | Univerzita Tomáše Bati ve Zlíně  |   |   |
| Zhotovitel:  | GEMO a.s.  |   |   |
| TDS:   | [redacted]   |   |   |
| Projektant:  | Adam Rujbr Architects s.r.o.   |   |   |
| Popis změny:   |  |   |   |
| Zabetonování stropních prostupů po demontáži stávajících stupaček, zazdivání otvorů ve stěnách po provedení statických úprav z ocelových konstrukcí. |  |   |   |
| Odůvodnění změny:  |  |   |   |
| Provedené stavebně konstrukční práce, které nebyly vykázány ve výkazu výměr.   |  |   |   |
| údaje o změně  | Změnu vyvolal:   | zhotovitel  |   |
|  | Jedná se o změnu: (zatrhnout)  | zúžení předmětu díla, kterou se snižuje cena díla |   |
|  |  | úprava předmětu díla bez vlivu na cenu díla       |   |
|  |  | práce realizované a hrazené nad rámec ceny díla   | x |
|  | Jedná se o změnu ve smyslu zákona: (zatrhnout)   | § 222 odst. 4                                     | x |
|  |  | § 222 odst. 5                                     |   |
|  |  | § 222 odst. 6                                     |   |
|  |  | § 222 odst. 7                                     |   |
|  | Způsob projekčního řešení změny: (zaškrtnout)  | zápis do SD (deníku změn)                         | x |
|  |  | dodatek k PD                                      |   |
| dokumentace skut. provedení  |  |   |   |
| jiné   |  | x   |   |
| údaje o složení ceny změny   | hodnota připočtů (víceprací)   | 461 598,45 Kč                                     |   |
|  | celkem v Kč bez DPH  |   |   |
|  | hodnota odpočtů (méněprací)  | 0,00 Kč   |   |
|  | celkem v Kč bez DPH  |   |   |
| údaje o ceně změny   | ocenění změny předložil:   | [redacted]  |   |
|  | náklady na změnu v Kč bez DPH  | 461 598,45 Kč                                     |   |
|  | Výše DPH sazba: 21%  | 96 935,67 Kč                                      |   |
|  | náklady na změnu vč. DPH   | 558 534,12 Kč                                     |   |
| termíny  | Termín realizace změny:  | srpen 2021  |   |
|  | Vliv změny na termín dokončení díla:   | bez dopadu  |   |
| odsouhlasení změny   | <b>Změnu odsouhlasil:</b>  | <b>datum</b>                                      |   |
|  | Zhotovitel (projektový manažer):   | 26.11.21  |   |
|  | TDI:   | 26.11.21  |   |
|  | Projektant:  | 26.11.21  |   |
|  | Objednatel (statutární zástupce): RNDr. Alexandr Černý   | 26.11.21  |   |
| přílohy  | Přílohy:<br>Příloha č.1_Položkový rozpočet   |   |   |

Zapravení otvorů po demontovaných stoupačkách a zapravení otvorů po osazování ocelových profilů - úprava 11

| P.č. | Číslo položky | Název položky  | MJ  | Množství | Cena / MJ | Celkem          |
|------|---------------|--|-----|----------|-----------|-----------------|
|      |               | Zapravení otvorů po rušených stoupačkách - za bouranými předstěnami za umyvadly v pokojích a ve stoupačkách na soc.        | kpl | 75,00000 | 2 284,33  | 171 325,00      |
|      |               | <b>spotřeba na 1 kpl:</b>  |     |          |           |                 |
|      |               | Atypické dřevěné bednění, podpěry bednění, utěsnění bednění pěnou, utěsnění bednění pěnou, úprava a očištění stáv. výztuže | ks  | 1,00000  | 755,83    | 755,83          |
|      |               | Pytlovaný beton, zpracování betonu   | ks  | 1,40000  | 742,50    | 1 039,50        |
|      |               | Navrtání a mlž ocelové trny a kari síť   | ks  | 1,00000  | 440,00    | 440,00          |
|      |               | Přesun materiálu, Odbednění, Úklid, Začistění  | ks  | 1,00000  | 49,00     | 49,00           |
|      |               | <b>náklady na 1 kpl - dílčí suma</b>   |     |          |           | <b>2 284,33</b> |
|      |               | 1NP:   |     | 1,00000  |           |                 |
|      |               | 1.03:  |     | 1,00000  |           |                 |
|      |               | 1.06:  |     | 1,00000  |           |                 |
|      |               | 1.12:  |     | 1,00000  |           |                 |
|      |               | 1.13:  |     | 1,00000  |           |                 |
|      |               | 1.18:  |     | 1,00000  |           |                 |
|      |               | 1.21:  |     | 1,00000  |           |                 |
|      |               | 1.25:  |     | 1,00000  |           |                 |
|      |               | 1.26:  |     | 2,00000  |           |                 |
|      |               | 1.27:  |     | 1,00000  |           |                 |
|      |               | 1.28:  |     | 1,00000  |           |                 |
|      |               | 1.32:  |     | 1,00000  |           |                 |
|      |               | 1.36:  |     | 1,00000  |           |                 |
|      |               | 1.39:  |     | 1,00000  |           |                 |
|      |               | 1.47:  |     | 1,00000  |           |                 |
|      |               | Měrná jednotka   |     | 15,00000 |           |                 |
|      |               | 2-SNP:   |     | 60,00000 |           |                 |
|      |               | 15%:   |     | 60,76000 |           |                 |
|      |               | Měrná jednotka   |     |          |           |                 |

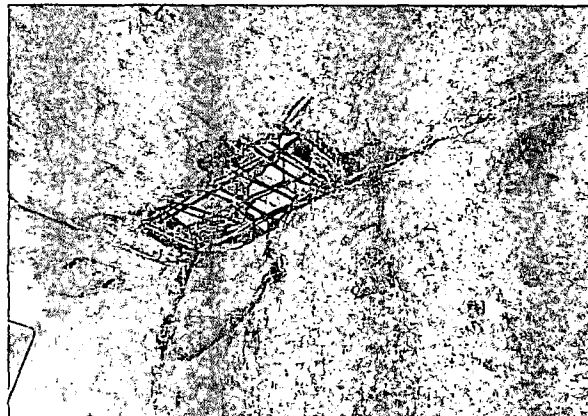
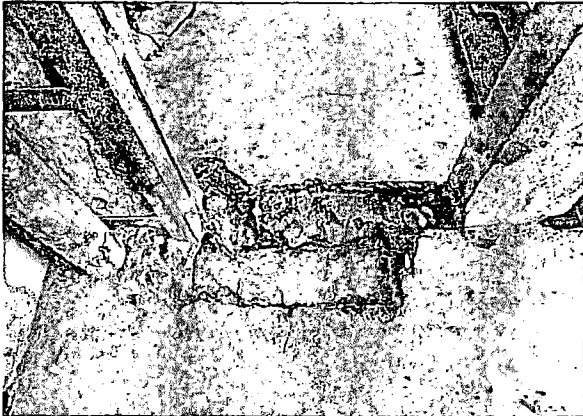
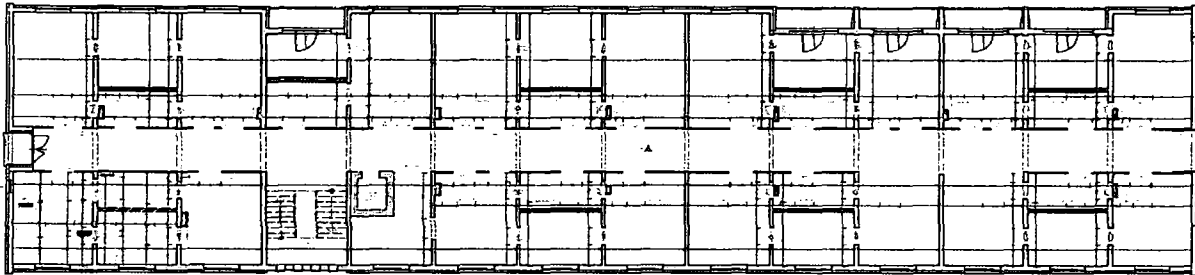

| P.č. | Číslo položky | Název položky  | MJ             | Množství  | Cena / MJ | Celkem          |
|------|---------------|--|----------------|-----------|-----------|-----------------|
|      |               | Zapravení kapes po osazení ocelových profilů do betonových stěn - statické úpravy - úprava 11                        | kpl            | 180,00000 | 1 503,33  | 270 600,00      |
|      |               | <b>spotřeba na 1 kpl:</b>  |                |           |           |                 |
|      |               | Atypické dřevěné bednění, zajištění stability bednění, utěsnění bednění pěnou, úprava a očištění stáv. výztuže       | ks             | 1,00000   | 715,83    | 715,83          |
|      |               | Pytlovaný beton  | ks             | 1,40000   | 550,00    | 770,00          |
|      |               | Přesun materiálu, Odbednění, Úklid   | ks             | 1,00000   | 17,50     | 17,50           |
|      |               | <b>náklady na 1 kpl - dílčí suma</b>   |                |           |           | <b>1 503,33</b> |
|      |               | 1NP:   |                | 4,00000   |           |                 |
|      |               | 1.04: 1.05: 1.07:  |                | 4,00000   |           |                 |
|      |               | 1.09: 1.10: 1.12:  |                | 4,00000   |           |                 |
|      |               | 1.14: 1.15: 1.17:  |                | 4,00000   |           |                 |
|      |               | 1.19: 1.20:  |                | 4,00000   |           |                 |
|      |               | 1.22: 1.23: 1.25:  |                | 4,00000   |           |                 |
|      |               | 1.27: 1.28: 1.30:  |                | 4,00000   |           |                 |
|      |               | 1.34: 1.35: 1.37:  |                | 4,00000   |           |                 |
|      |               | 1.39: 1.40: 1.40:  |                | 4,00000   |           |                 |
|      |               | 1.44: 1.45: 1.45:  |                | 4,00000   |           |                 |
|      |               | Měrná jednotka   |                | 36,00000  |           |                 |
|      |               | 2-SNP:   |                | 144,00000 |           |                 |
|      |               | 15%:   |                | 144,00000 |           |                 |
|      |               | Měrná jednotka   |                |           |           |                 |
| 239  | 971052551R00  | Vybourání a prorážení otvorů v železobetonových zdech a příčkách plochy do 1 m <sup>2</sup> , tloušťky do 800 mm     | m <sup>3</sup> | 2,25000   | 5 500,00  | 12 375,00       |
|      |               | název otvoru: 0,5*0,25*0,7   |                | 0,02500   |           |                 |
|      |               | Podst. otvoru v 1 post.:   |                | 18,00000  |           |                 |
|      |               | Podst. podlahy:  |                | 5,00000   |           |                 |
| Díl: | 99            | Stavení štípl přesun hmot  |                |           |           |                 |
| 249  | 999281111R00  | Přesun hmot pro opravy a údržbu objektů pro opravy a údržbu dosavadních objektů včetně vnějších plášťů výšky do 25 m | t              | 5,62500   | 350,00    | 1 968,75        |
| Díl: | D99           | Přesunv suti a vybouraných hmot  |                |           |           |                 |
| 466  | 979011111R00  | Svislá doprava suti a vybouraných hmot za první podlaží nad nebo pod základním podlažím                              | t              | 5,62500   | -155,00   | 871,88          |
| 467  | 979011121R00  | Svislá doprava suti a vybouraných hmot příplatek za každé další podlaží  | t              | 5,62500   | 92,00     | 517,50          |
| 468  | 979999999R00  | Příplatek za skládku suti s 10 % příměsí - DUJONEV Brno  | t              | 5,62500   | 350,00    | 1 968,75        |
| 469  | 979081111R00  | Odvoz suti a vybour. hmot na skládku do 1 km   | t              | 5,62500   | 135,00    | 759,38          |
| 470  | 979081121R00  | příplatek za každé další 1 km  | t              | 39,37500  | 7,00      | 275,63          |

|  |   |         |        |        |
|--|---|---------|--------|--------|
| 471:979082111R00   Vnitrostavební doprava sutí do 10 m     | t | 5,62500 | 153,00 | 860,83 |
| 472:979082121R00   příplatek k ceně za každých dalších 5 m | t | 5,62500 | 13,50  | 75,83  |

ROZSAH PRÁCE I. NP - 5. NP

1:44

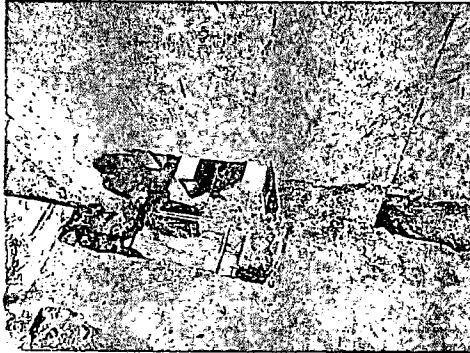
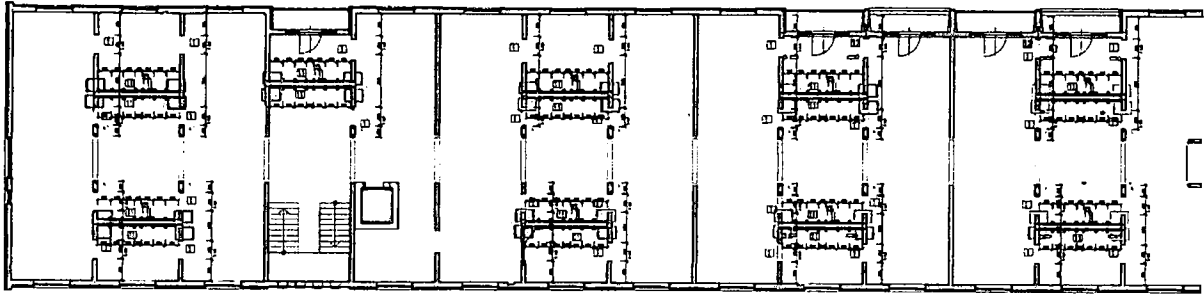

Cena celkem

461 598,45 Kč

**Protokol o změně díla**

**Změnový list č. 28**

|   |  |   |                |
|---|--|---|----------------|
| Předmět díla:   | Doplnění pohledů ve vybraných místnostech v 1. PP.         |   |                |
| Objekt:   | „UTB - Rekonstrukce a modernizace objektu U7“              |   |                |
| Objednatel:   | Univerzita Tomáše Bati ve Zlíně                            |   |                |
| Zhotovitel:   | GEMO a.s.  |   |                |
| TDS:  | [REDAKCE]  |   |                |
| Projektant:   | Adam Rujbr Architects s.r.o.                               |   |                |
| Popis změny:  |  |   |                |
| Doplnění pohledů ve vybraných místnostech v 1. PP.  |  |   |                |
| Nový požadavek provedení celoplošného pohledu v kancelářích 1.PP, zakapotování instalací. |  |   |                |
| údaje o změně   | Změnu vyvolal:   | objednatel  |                |
|   | Jedná se o změnu:<br>(zatrhnout)                           | zúžení předmětu díla, kterou se snižuje cena díla |                |
|   |  | úprava předmětu díla bez vlivu na cenu díla       |                |
|   |  | práce realizované a hrazené nad rámec ceny díla   | x              |
|   | Jedná se o změnu<br>ve smyslu zákona:<br>(zatrhnout)       | § 222 odst. 4                                     | x              |
|   |  | § 222 odst. 5                                     |                |
|   |  | § 222 odst. 6                                     |                |
|   |  | § 222 odst. 7                                     |                |
| Způsob<br>projekčního řešení<br>změny:<br>(zaškrtnout)                                    | zápis do SD (deníku změn)                                  |   |                |
|   | dodatek k PD   |   |                |
|   | dokumentace skut. provedení                                |   |                |
|   | jiné   | x   |                |
| údaje o složení<br>ceny změny   | hodnota přípočtů (víceprací)                               |   | 171 805,90 Kč  |
|   | celkem v Kč bez DPH  |   |                |
|   | hodnota odpočtů (méněprací)                                |   | -112 158,56 Kč |
|   | celkem v Kč bez DPH  |   |                |
| údaje o ceně<br>změny   | ocenění změny předložil:                                   | [REDAKCE]   |                |
|   | náklady na změnu v Kč bez DPH                              |   | 59 647,34 Kč   |
|   | Výše DPH sazba: 21%  |   | 12 525,94 Kč   |
|   | náklady na změnu vč. DPH                                   |   | 72 173,29 Kč   |
| termíny   | Termín realizace změny:                                    | leden 2022  |                |
|   | Vliv změny na termín dokončení díla:                       | bez dopadu  |                |
| odsouhlasení změny  | Změnu odsouhlasil:   | datum   |                |
|   | Zhotovitel (projektový manažer):                           | [REDAKCE]   | 26.11.21       |
|   | TDR:   | [REDAKCE]   | 26.11.21       |
|   | Projektant:  | [REDAKCE]   | 26.11.21       |
|   | Objednatel (statutární zástupce):<br>RNDr. Alexander Černý | [REDAKCE]   | 26.11.21       |
| přílohy   | Příloha č.1_Položkový rozpočet                             |   |                |

**Doplnění podhledů v některých místnostech 1PP**

| P.č.             | Číslo položky | Název položky  | MJ | Množství   | Cena / MJ  | Celkem      |
|------------------|---------------|--|----|------------|------------|-------------|
| 266              | 71421111R17   | Montáž akustických podhledů z panelů, ze skleně vlny, připevněné ke stropní konstrukci lepením, včetně odšívky materiálu   | m2 | -18,80000  | 1 170,00   | -21 782,00  |
|                  |               | 0 14 : 7,0   |    |            | 7,00000    |             |
|                  |               | 0 25 : 11,8  |    |            | 11,80000   |             |
|                  |               | Účtování   |    |            | 18,00000   |             |
| 93               | 41602622R00   | Podhledy na kovové konstrukci opatřené deskami sadra kartonovými dvouvrstvými křížový rošt z profilu CD zavěšený 2x deska, tloušťky 12,5 mm, protipožární, požární odolnost REI 60 | m2 | -81,07610  | 765,00     | -68 721,22  |
|                  |               | 1PP :  |    |            |            |             |
|                  |               | 0 05 : 0,4*2,95  |    |            | 1,18000    |             |
|                  |               | 0 07 : 4,68*3,4*0,4*(3,0*2+3,4)+0,2*(3,9*2+1,42*4)   |    |            | 22,36000   |             |
|                  |               | 0 10 : 3,4*0,4   |    |            | 1,36000    |             |
|                  |               | 0 15 : 3,4*0,4   |    |            | 1,36000    |             |
|                  |               | 0 16 : 3,4*0,4   |    |            | 1,36000    |             |
|                  |               | 0 17 : 3,4*0,4   |    |            | 1,36000    |             |
|                  |               | 0 19 : 3,4*0,4   |    |            | 1,36000    |             |
|                  |               | 0 27 : 0,4*(3,4*3+3,0*4,28*2)  |    |            | 8,70400    |             |
|                  |               | -0,2*0,2   |    |            | -0,08000   |             |
|                  |               | 0 30 : 3,4*0,4   |    |            | 1,36000    |             |
|                  |               | Účtování   |    |            | 40 37200   |             |
|                  |               | SOK čes :  |    |            |            |             |
|                  |               | 1PP :  |    |            |            |             |
|                  |               | 0 05 : 0,27*2,95   |    |            | 0,79650    |             |
|                  |               | 0 07 : 0,27*(3,4*2+3,0*3,68*2+3,0*2)   |    |            | 6,36120    |             |
|                  |               | 0 10 : 0,27*3,4  |    |            | 0,91800    |             |
|                  |               | 0 15 : 0,27*3,4  |    |            | 0,91800    |             |
|                  |               | 0 16 : 0,27*3,4  |    |            | 0,91800    |             |
|                  |               | 0 17 : 0,27*3,4  |    |            | 0,91800    |             |
|                  |               | 0 19 : 0,27*3,4  |    |            | 0,91800    |             |
|                  |               | 0 27 : 0,27*(3,4*3+3,0*2+4,28*4)   |    |            | 8,07840    |             |
|                  |               | 0 30 : 0,27*3,4  |    |            | 0,91800    |             |
|                  |               | Účtování   |    |            | 20 744,10  |             |
| 137              | 611421133R00  | Omítky vnitřní stropů vápenné, vápencementové omítky vnitřní vápenné, vápencementové stropů rovných kulové   | m2 | -171,28800 | 255,00     | -43 673,34  |
|                  |               | 0 05 : 14,3*0,4*2,95   |    |            | 13,12000   |             |
|                  |               | 0 07 : 52,8-4,68*3,4*0,4*(3,0*2+3,4)   |    |            | 40,64800   |             |
|                  |               | -0,2*(3,9*2+1,42*4)  |    |            | -2,69600   |             |
|                  |               | 0 10 : 13,9*0,4*3,4  |    |            | 12,54000   |             |
|                  |               | 0 15 : 13,9*0,4*3,4  |    |            | 12,54000   |             |
|                  |               | 0 16 : 13,9*0,4*3,4  |    |            | 12,54000   |             |
|                  |               | 0 17 : 13,9*0,4*3,4  |    |            | 12,54000   |             |
|                  |               | 0 19 : 9,50  |    |            | 9,50000    |             |
|                  |               | 0 27 : 53,3-0,4*(3,4*3+3,0*4,28*2)   |    |            | 44,59600   |             |
|                  |               | 0 30 : 17,3*0,4*3,4  |    |            | 15,94000   |             |
|                  |               | Účtování   |    |            | 171 288,00 |             |
|                  |               | Celkem odpocet   |    |            |            | -112 158,58 |
| <b>Přípočet:</b> |               |  |    |            |            |             |
| 80               | 41602622R00   | Podhledy na kovové konstrukci opatřené deskami sadra kartonovými dvouvrstvými křížový rošt z profilu CD zavěšený 2x deska, tloušťky 12,5 mm, protipožární, požární odolnost REI 60 | m2 | 106,08000  | 765,00     | 81 151,20   |
|                  |               | 1PP :  |    |            |            |             |
|                  |               | 0 07 :   |    |            | 52,79000   |             |
|                  |               | 0 27 : 0,4*(3,4*3+3,0*4,28*2)  |    |            | 53,29000   |             |
|                  |               | Účtování   |    |            | 106,08000  |             |
|                  |               | Podhled - rastrový s minerálními podhledovými kazetami THERMATEX   | m2 | 98,53000   | 890,00     | 85 911,70   |
|                  |               | 0 05 :   |    |            | 14,29000   |             |
|                  |               | 0 10 :   |    |            | 13,87000   |             |
|                  |               | 0 15 :   |    |            | 13,87000   |             |
|                  |               | 0 16 :   |    |            | 13,87000   |             |
|                  |               | 0 17 :   |    |            | 13,87000   |             |
|                  |               | 0 19 :   |    |            | 9,49000    |             |
|                  |               | 0 30 :   |    |            | 17,27000   |             |
|                  |               | Účtování   |    |            | 88 820,00  |             |
| 137              | 611421133R00  | Omítky vnitřní stropů vápenné, vápencementové omítky vnitřní vápenné, vápencementové stropů rovných kulové   | m2 | 18,60000   | 255,00     | 4 743,00    |
|                  |               | 0 14 : 7,0   |    |            | 7,00000    |             |
|                  |               | 0 25 : 11,8  |    |            | 11,80000   |             |
|                  |               | Účtování   |    |            | 14 000,00  |             |
|                  |               | Celkem přípočet  |    |            |            | 171 803,90  |

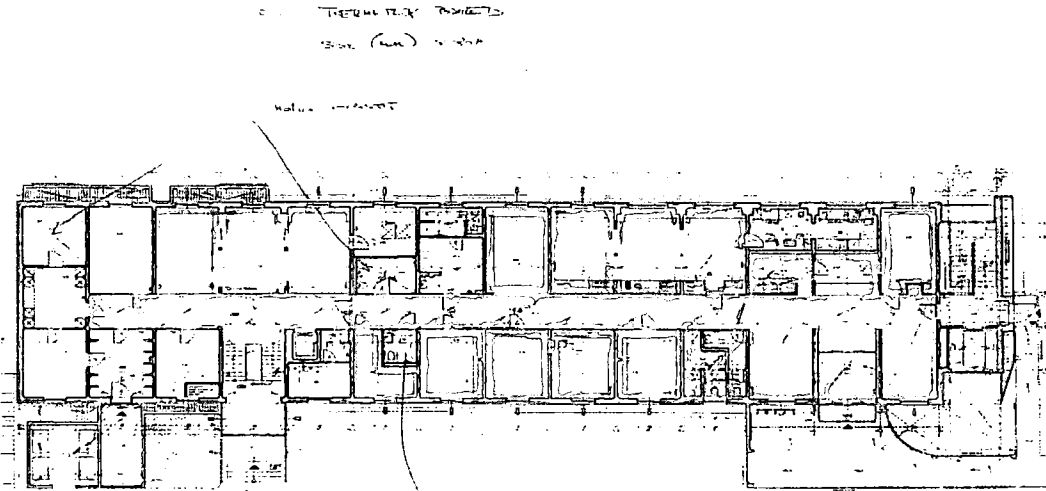

Jedná o ideální projekční variantu, v některých místech vedení kanalizace a VZT vzniknou malé lokální kastličky a ty pak budou dopočítány dle skutečnosti.

V cenové nabídce nejsou kalkulovány revizní dvířka. Ty pak budou dopočítány dle skutečnosti.

**Cena celkem** **59 647,34 Kč**



Protokol o změně díla

Změnový list č. 29

|  |  |   |             |
|--|--|---|-------------|
| Předmět díla:  | Bourání podlahy v 1.PP m.č. 0.12, 0.12.1, 0.13, 0.13.1, 0.13.2 a instalačního kanálu v m.č. 0.07 |   |             |
| Objekt:  | „UTB - Rekonstrukce a modernizace objektu U7“  |   |             |
| Objednatel:  | Univerzita Tomáše Bati ve Zlíně  |   |             |
| Zhotovitel:  | GEMO a.s.  |   |             |
| TDS:   | [REDAKCE]  |   |             |
| Projektant:  | Adam Rujbr Architects s.r.o.   |   |             |
| Popis změny:   |  |   |             |
| Bourání nesoudržných podlah v některých místostech 1.PP, objevení původního instalačního kanálu a zabetonování kanálu. |  |   |             |
| Odůvodnění změny:  |  |   |             |
| Bylo třeba provést konstrukce podlah nově z důvodu nesoudržnosti původní betonové mazaniny.                            |  |   |             |
| údaje o změně  | Změnu vyvolal:   | Zhotovitel  |             |
|  | Jedná se o změnu: (zatrhnout)  | zúžení předmětu díla, kterou se snižuje cena díla |             |
|  |  | úprava předmětu díla bez vlivu na cenu díla       |             |
|  |  | práce realizované a hrazené nad rámec ceny díla   | x           |
|  | Jedná se o změnu ve smyslu zákona: (zatrhnout)   | § 222 odst. 4                                     |             |
|  |  | § 222 odst. 5                                     |             |
|  |  | § 222 odst. 6                                     | x           |
| § 222 odst. 7  |  |   |             |
| Způsob projekčního řešení změny: (zaškrtnout)  | zápis do SD (deníku změn)  | x   |             |
|  | dodatek k PD   |   |             |
|  | dokumentace skut. provedení  |   |             |
|  | jiné   |   |             |
| údaje o složení ceny změny   | hodnota přípočtů (víceprací)   | 16 358,03 Kč                                      |             |
|  | celkem v Kč bez DPH  |   |             |
|  | hodnota odpočtů (méněprací)  | 0,00 Kč   |             |
|  | celkem v Kč bez DPH  |   |             |
| údaje o ceně změny   | ocenění změny předložil:   | [REDAKCE]   |             |
|  | náklady na změnu v Kč bez DPH  | 16 358,03 Kč                                      |             |
|  | Výše DPH sazba:  | 21%   | 3 435,19 Kč |
|  | náklady na změnu vč. DPH   | 19 793,22 Kč                                      |             |
| termíny  | Termín realizace změny:  | listopad 2021                                     |             |
|  | Vliv změny na termín dokončení díla:   | bez dopadu  |             |
| odsouhlasení změny   | Změnu odsouhlasil:   | datum   |             |
|  | Zhotovitel (projektový manažer):   | 26. 11. 21  |             |
|  | TDI:   | 26. 11. 21  |             |
|  | Projektant:  | 26. 11. 21  |             |
|  | Objednatel (statutární zástupce): RNDr. Alexander Černý  | 26. 11. 21  |             |
| přílohy  | Příloha č.1_Položkový rozpočet   |   |             |



**Bourání podlahy v 1.PP m.č. 0.12, 0.12.1, 0.13, 0.13.1, 0.13.2 a instalačního kanálu v m.č. 0.07**

Nové řešení - přípočet:

| P.č.          | Číslo položky  | Název položky  | MJ             | Množství  | Cena / MJ | Celkem   |
|---------------|--|--|----------------|-----------|-----------|----------|
| RTS           | 965042131R00   | Bourání mazanin betonových tl. 10 cm, pl. 4 m <sup>2</sup>   | m <sup>2</sup> | 1,782     | 1.600,00  | 2.859,52 |
|               |  | Souzení podlahového betonu<br>0.12, 0.12.1, 0.13, 0.13.1, 0.13.2 - 4.08/3,4<br>0.07: 4*1                                     | m <sup>2</sup> | 13.8700   |           |          |
|               |  |  | m <sup>2</sup> | 4,00000   |           |          |
| DJI:          | D98  | Přesuny sutí a vybouraných hmot  |                |           |           |          |
| 488           | 97901111R00  | Svářka doprava sutí a vybouraných hmot ze zrušených podlaží nad nebo pod zrušenými podlažími                                 |                | 3.751121  | (58,00)   | 581,75   |
| 487           | 97901112R00  | Svářka doprava sutí a vybouraných hmot připravené za každé stěže podlaží   |                | 3.751121  | (92,00)   | 345,29   |
| 485           | 97909999R00  | Poplatek za odvoz sutí a 10 % přirážka - DUF-CHEV Brno   |                | 3.751121  | (350,00)  | 1.313,58 |
| 489           | 97908111R00  | Odvoz sutí a výstav. limit na skládnu do 1 km  |                | 3.751121  | (150,00)  | 508,87   |
| 470           | 97908112R00  | připlatek za každý další 1 km  |                | 26,271841 | (7,00)    | 183,90   |
| 471           | 97908211R00  | Vnitrostavěbní doprava sutí do 10 m  |                | 3.751121  | (153,00)  | 574,23   |
| 472           | 97908212R00  | připlatek k ceně za každých dalších 5 m  |                | 3.751121  | (13,50)   | 90,86    |
| RTS           | 1174-10-1101.R00   | Zásyp jam, rýh, kachet se zrušením   | m <sup>3</sup> | 1,92001   | 123,001   | 236,16   |
|               |  | zbytek kanálu (0,80 x 0,60 x 4) šléřkem 0-32   |                |           |           |          |
| RTS           | 215-90-1101.RT5  | Zrušení podlaží v horní nadzemní části do 92% PS včetně odvozu<br>0.12, 0.12.1, 0.13, 0.13.1, 0.13.2 - 4.08/3,4<br>0.07: 4*1 | m <sup>2</sup> | 17,87201  | 91,601    | 1.637,08 |
|               |  |  | m <sup>2</sup> | 12,87200  |           |          |
|               |  |  | m <sup>2</sup> | 4,00000   |           |          |
| RTS           | 1504-83-1111.RT2   | Podklad ze šléřkordit po zrušení tloušťky 10 cm<br>šléřkordit frakce 0-32 mm   | m <sup>2</sup> | 17,8720   | (129,50)  | 2.314,42 |
|               |  | 0.12, 0.12.1, 0.13, 0.13.1, 0.13.2 - 4.08/3,4<br>0.07: 4*1   | m <sup>2</sup> | 13,87200  |           |          |
|               |  |  | m <sup>2</sup> | 4,00000   |           |          |
| 3616312511R00 | Mazanina z betonu prostého tl. přes 50 do 80 mm třídy C 12/15 doplně KARI                        | m <sup>3</sup>   | 1,78721        | 3.220,001 | 5.754,78  |          |
|               | podkladní beton 100mm + přehlázení<br>0.12, 0.12.1, 0.13, 0.13.1, 0.13.2 - 4.08/3,4<br>0.07: 4*1 | m <sup>2</sup>   |                |           |           |          |
|               |  | m <sup>2</sup>   |                | 13,87200  |           |          |
|               |  | m <sup>2</sup>   |                | 4,00000   |           |          |

Objemová hmot  
2100

Podkladního  
100

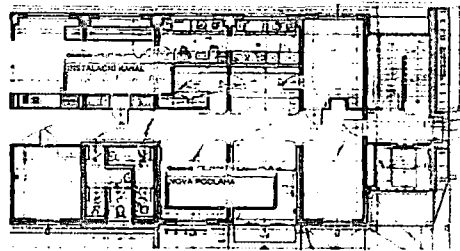

Cena celkem

16'358,03 Kč

Protokol o změně díla

Změnový list č. 30

|  |   |   |              |
|--|---|---|--------------|
| Předmět díla:  | VZT - Úprava vedení v prostoru pod stropem 6.NP, kolize se zavětrováním OK, změna prostupů (VZT 6, 7) |   |              |
| Objekt:  | „UTB - Rekonstrukce a modernizace objektu U7“   |   |              |
| Objednatel:  | Univerzita Tomáše Bati ve Zlíně   |   |              |
| Zhotovitel:  | GEMO a.s.   |   |              |
| TDS:   | [REDAKCE]   |   |              |
| Projektant:  | Adam Rujbr Architects s.r.o.  |   |              |
| Popis změny:   |   |   |              |
| Změna trasy potrubí VZT kvůli křížení s ocelovou konstrukcí podláhy 6. NP              |   |   |              |
| Odůvodnění změny:  |   |   |              |
| Vyřešení koordinační kolize pro vedení VZT potrubí napříč ocelovými nosníky v podlaze. |   |   |              |
| údaje o změně  | Změnu vyvolal:  | zhotovitel  |              |
|  | Jedná se o změnu: (zatrhnout)   | zúžení předmětu díla, kterou se snižuje cena díla |              |
|  |   | úprava předmětu díla bez vlivu na cenu díla       |              |
|  |   | práce realizované a hrazené nad rámec ceny díla   | x            |
|  | Jedná se o změnu ve smyslu zákona: (zatrhnout)  | § 222 odst. 4                                     | x            |
|  |   | § 222 odst. 5                                     |              |
|  |   | § 222 odst. 6                                     |              |
|  |   | § 222 odst. 7                                     |              |
|  | Způsob projekčního řešení změny: (zaškrtnout)   | zápis do SD (deníku změn)                         | x            |
|  |   | dodatek k PD                                      |              |
| dokumentace skut. provedení  |   | x   |              |
| jiné   |   |   |              |
| údaje o složení ceny změny   | hodnota přípočtů (víceprací)  |   | 15 586,00 Kč |
|  | celkem v Kč bez DPH   |   |              |
|  | hodnota odpočtů (méněprací)   |   | 0,00 Kč      |
|  | celkem v Kč bez DPH   |   |              |
| údaje o ceně změny   | ocenění změny předložil:  | [REDAKCE]   |              |
|  | náklady na změnu v Kč bez DPH   |   | 15 586,00 Kč |
|  | Výše DPH sazba: 21%   |   | 3 273,06 Kč  |
|  | náklady na změnu vč. DPH  |   | 18 859,06 Kč |
| termíny  | Termín realizace změny:   | srpen 2021  |              |
|  | Vliv změny na termín dokončení díla:  | bez dopadu  |              |
| odsouhlasení změny   | Změnu odsouhlasil:  | datum   |              |
|  | Zhotovitel (projektový manažer):  | [REDAKCE]   | 26.11.21     |
|  | [REDAKCE]   | [REDAKCE]   | 26.11.21     |
|  | Projektant:   | [REDAKCE]   | 26.11.21     |
|  | Objednatel (statutární zástupce): RNDr. Alexander Černý   | [REDAKCE]   | 26.11.21     |
| přílohy  | Přílohy:  |   |              |
|  | Příloha č.1_Položkový rozpočet  |   |              |



## VZT - Úprava vedení v prostoru pod stropem 6NP, kolize se zavětrováním OK, změna prostupů (VZT 6, 7)

VZT 6,7 Úprava vedení v prostoru pod stropem 6NP, kolize se zavětrováním OK, změna prostupů

| Pozice | Název dílu                                  | Jednotky | Množství | Jednotková<br>cena<br>dodávky | Celková<br>cena<br>dodávky | Jednotková<br>cena<br>montáže | Celková<br>cena<br>montáže |
|--------|---|----------|----------|-------------------------------|----------------------------|-------------------------------|----------------------------|
| 1      | VZT 6 - odvětrání pokoje - koupelny         |          |          |                               |                            |                               |                            |
| 1.1    | A nebo B do 800 mm tl. plechu 0,7 mm        | ks       | 8,0      | 461 Kč                        | 3 688 Kč                   | 210 Kč                        | 1 680 Kč                   |
|        | Tvarovka odskoku 90°                        |          |          |                               |                            |                               |                            |
|        | Výšková úprava stoupačky - zhotovení doměru | kpl      | 8,0      | 118 Kč                        | 944 Kč                     | 0 Kč                          | 0 Kč                       |
| 1      | Celkem zařízení - VZT 6                     |          |          |                               | 4 632 Kč                   |                               | 1 680 Kč                   |
| 2      | VZT 7 - odvětrání pokoje - kuchyně          |          |          |                               |                            |                               |                            |
| 2.2    | A nebo B do 800 mm tl. plechu 0,7 mm        | ks       | 8,0      | 461 Kč                        | 3 688 Kč                   | 210 Kč                        | 1 680 Kč                   |
|        | Tvarovka odskoku 90°                        |          |          |                               |                            |                               |                            |
|        | Výšková úprava stoupačky - zhotovení doměru | kpl      | 8,0      | 118 Kč                        | 944 Kč                     | 0 Kč                          | 0 Kč                       |
| 2      | Celkem zařízení - VZT 7                     |          |          |                               | 4 632 Kč                   |                               | 1 680 Kč                   |
|        |   |          |          |                               |                            |                               |                            |
|        | Celkem dodávka a montáž                     |          |          |                               | 9 264 Kč                   |                               | 3 360 Kč                   |
|        | Doprava                                     |          |          |                               | 2 962 Kč                   |                               |                            |
|        | Zaregulování                                |          |          |                               |                            |                               | 0 Kč                       |
|        | Celková cena zakázky                        |          |          |                               | 15 586 Kč                  |                               |                            |

Cena celkem 15 586 Kč

Protokol o změně díla

Změnový list č. 31

|  |   |   |   |
|--|---|---|---|
| Předmět díla:  | Doplnění uzemnění a dvou svodů hromosvodu   |   |   |
| Objekt:  | „UTB - Rekonstrukce a modernizace objektu U7“   |   |   |
| Objednatel:  | Univerzita Tomáše Bati ve Zlíně   |   |   |
| Zhotovitel:  | GEMO a.s.   |   |   |
| TDS:   | [REDAKCE]   |   |   |
| Projektant:  | Adam Rujbr Architects s.r.o.  |   |   |
| Popis změny:   | Doplnění hromosvodu v základech přístavby a doplnění svodů pro napojení na střechu .                            |   |   |
| Odůvodnění změny:                                      | Část hromosvodu v základech nebyla vykázána a použití stávajících svodů nebylo možné z důvodu jejich poškození. |   |   |
| údaje o změně  | Změnu vyvolal:  | zhotovitel  |   |
|  | Jedná se o změnu:<br>(zatrhnout)  | zúžení předmětu díla, kterou se snižuje cena díla |   |
|  |   | úprava předmětu díla bez vlivu na cenu díla       |   |
|  |   | práce realizované a hrazené nad rámec ceny díla   | x |
|  | Jedná se o změnu<br>ve smyslu zákona:<br>(zatrhnout)  | § 222 odst. 4                                     | x |
|  |   | § 222 odst. 5                                     |   |
|  |   | § 222 odst. 6                                     |   |
| § 222 odst. 7  |   |   |   |
| Způsob<br>projekčního řešení<br>změny:<br>(zaškrtnout) | zápis do SD (deníku změn)   | x   |   |
|  | dodatek k PD  |   |   |
|  | dokumentace skut. provedení   |   |   |
|  | jiné  |   |   |
| údaje o složení<br>ceny změny                          | hodnota přípočtů (víceprací)  | 48 824,04 Kč                                      |   |
|  | celkem v Kč bez DPH   |   |   |
|  | hodnota odpočtů (méněprací)   | 0,00 Kč   |   |
|  | celkem v Kč bez DPH   |   |   |
| údaje o ceně<br>změny                                  | ocenění změny předložil:  | [REDAKCE]   |   |
|  | náklady na změnu v Kč bez DPH   | 48 824,04 Kč                                      |   |
|  | Výše DPH sazba: 21%   | 10 253,05 Kč                                      |   |
|  | náklady na změnu vč. DPH  | 59 077,09 Kč                                      |   |
| termíny  | Termín realizace změny:   | prosinec 2021                                     |   |
|  | Vliv změny na termín dokončení díla:  | bez dopadu  |   |
| odsouhlasení změny                                     | Změnu odsouhlasil:  | datum   |   |
|  | Zhotovitel (projektový manažer):  | 26.11.21  |   |
|  | TDI:  | 26.11.21  |   |
|  | Projektant:   | 26.11.21  |   |
|  | Objednatel (statutární zástupce):<br>RNDr. Alexander Čemý   | 26.11.21  |   |
| přílohy  | Příloha č.1_Položkový rozpočet  |   |   |



112

## Doplnění uzemnění a dvou svodů hromosvodu

| P.č. | Číslo položky | Název položky                           | MJ  | Množství | Cena / MJ | Celkem    |
|------|---------------|---|-----|----------|-----------|-----------|
|      |               | drát průměr 10 mm FeZn                  | kg  | 70       | 143,77    | 10 064,21 |
|      |               | pás zemnicí 30 x 4 mm FeZn              | kg  | 60       | 143,77    | 8 626,46  |
|      |               | ZT 1,5k zemnicí tyč z křížového profilu | ks  | 2        | 550,14    | 1 100,29  |
|      |               | PV 3 P - 55                             | ks  | 50       | 126,28    | 6 314,00  |
|      |               | svorka křížová SK                       | ks  | 5        | 160,64    | 803,21    |
|      |               | svorka zkušební SZb                     | ks  | 2        | 160,64    | 321,28    |
|      |               | štítek plastový č. 31 - čísla svodů     | ks  | 3        | 37,21     | 111,62    |
|      |               | značka uzemnění                         | ks  | 3        | 47,66     | 142,97    |
|      |               | protikorozi páska B100mm L10m           | ks  | 1        | 537,60    | 537,60    |
|      |               | prostup střešní konstrukcí              | ks  | 2        | 1 411,20  | 2 822,40  |
|      |               | přizemnění ocelové kce                  | kpl | 1        | 1 680,00  | 1 680,00  |
|      |               | Podružný materiál                       | kpl | 1        | 900,00    | 900,00    |
|      |               | Plošina                                 | den | 2        | 6 250,00  | 12 500,00 |
|      |               | Zpracování projektové dokumentace       | kpl | 1        | 2 900,00  | 2 900,00  |

Cena celkem

48 824,04 Kč

Protokol o změně díla

Změnový list č. 32

|   |   |   |              |
|---|---|---|--------------|
| Předmět díla:   | Úprava nožiček závěsných WC modulů, osazení na ocelové výměny |   |              |
| Objekt:   | „UTB - Rekonstrukce a modernizace objektu U7“                 |   |              |
| Objednatel:   | Univerzita Tomáše Bati ve Zlíně                               |   |              |
| Zhotovitel:   | GEMO a.s.   |   |              |
| TDS:  | [redacted]  |   |              |
| Projektant:   | Adam Rujbr Architects s.r.o.                                  |   |              |
| Popis změny:  |   |   |              |
| Úprava nožiček z důvodu ocelového vyztužení v místě osazení WC modulu |   |   |              |
| Odůvodnění změny:   |   |   |              |
| Nutná konstrukční úprava kotvení WC modulů.                           |   |   |              |
| údaje o změně   | Změnu vyvolal:  | zhotovitel  |              |
|   | Jedná se o změnu:<br>(zatrhnout)                              | zúžení předmětu díla, kterou se snižuje cena díla |              |
|   |   | úprava předmětu díla bez vlivu na cenu díla       |              |
|   |   | práce realizované a hrazené nad rámec ceny díla   | x            |
|   | Jedná se o změnu<br>ve smyslu zákona:<br>(zatrhnout)          | § 222 odst. 4                                     | x            |
|   |   | § 222 odst. 5                                     |              |
|   |   | § 222 odst. 6                                     |              |
| § 222 odst. 7   |   |   |              |
| Způsob<br>projekčního řešení<br>změny:<br>(zaškrtnout)                | zápis do SD (deníku změn)                                     |   |              |
|   | dodatek k PD  |   |              |
|   | dokumentace skut. provedení                                   |   |              |
|   | jiné  | x   |              |
| údaje o složení<br>ceny změny   | hodnota přípočtů (víceprací)                                  |   | 18 062,50 Kč |
|   | celkem v Kč bez DPH   |   |              |
|   | hodnota odpočtů (méněprací)                                   |   | 0,00 Kč      |
|   | celkem v Kč bez DPH   |   |              |
| údaje o ceně<br>změny   | ocenění změny předložil:                                      | [redacted]  |              |
|   | náklady na změnu v Kč bez DPH                                 |   | 18 062,50 Kč |
|   | Výše DPH sazba:   | 21%   | 3 793,13 Kč  |
|   | náklady na změnu vč. DPH                                      |   | 21 855,63 Kč |
| termíny   | Termín realizace změny:                                       | srpen 2021  |              |
|   | Vliv změny na termín dokončení díla:                          | bez dopadu  |              |
| odsouhlasení změny  | Změnu odsouhlasil:  | datum   | podepis      |
|   | Zhotovitel (projektový manažer):                              | 26.11.21  | [redacted]   |
|   | TDI:  | 26.11.21  | [redacted]   |
|   | Projektant:   | 26.11.21  | [redacted]   |
|   | Objednatel (statutární zástupce):<br>RNDr. Alexander Černý    | 28.11.21  | [redacted]   |
| přílohy   | Přílohy:  |   |              |
|   | Příloha č.1_Položkový rozpočet                                |   |              |

 (112)

21032

## Úprava nožiček závěsných WC modulů, osazení na ocelové výměny

| P.č. | Číslo položky | Název položky   | MJ | Množství | Cena / MJ | Celkem    |
|------|---------------|---|----|----------|-----------|-----------|
|      |               | Krácení nožiček u modulů z důvodu usazení na U profil<br>Další úpravy, ohýbání, přístřelení, kotevní materiál | ks | 85,0     | 212,50    | 18 062,50 |

Cena celkem 18 062,50 Kč



Protokol o změně díla

Změnový list č. 33

|  |  |   |   |
|--|--|---|---|
| Předmět díla:  | Dodatečné zhotovení prostupů a následné zabetonování otvorů pro kanalizaci od sprchových vaniček |   |   |
| Objekt:  | „UTB - Rekonstrukce a modernizace objektu U7“  |   |   |
| Objednatel:  | Univerzita Tomáše Bati ve Zlíně  |   |   |
| Zhotovitel:  | GEMO a.s.  |   |   |
| TDS:   | [redacted]   |   |   |
| Projektant:  | Adam Rujbr Architects s.r.o.   |   |   |
| Popis změny:   |  |   |   |
| Zhotovení prostupů přes stropní konstrukci a napojení kanalizace vaniček pod stropem. Následné utěsnění prostupu.  |  |   |   |
| Odůvodnění změny:  |  |   |   |
| Změna trasy přípojovacího potrubí kanalizace sprchových vaniček z důvodu nemožného schování připojení do panelu a křížením napříč ztužující ocelovou konstrukcí. |  |   |   |
| údaje o změně  | Změnu vyvolal:   | zhotovitel  |   |
|  | Jedná se o změnu: (zatrhnout)  | zúžení předmětu díla, kterou se snižuje cena díla |   |
|  |  | úprava předmětu díla bez vlivu na cenu díla       |   |
|  |  | práce realizované a hrazené nad rámec ceny díla   | x |
|  | Jedná se o změnu ve smyslu zákona: (zatrhnout)   | § 222 odst. 4                                     | x |
|  |  | § 222 odst. 5                                     |   |
|  |  | § 222 odst. 6                                     |   |
|  |  | § 222 odst. 7                                     |   |
| Způsob projekčního řešení změny: (zaškrtnout)  | zápis do SD (deníku změn)  | x   |   |
|  | dodatek k PD   |   |   |
|  | dokumentace skut. provedení  | x   |   |
|  | jiné   |   |   |
| údaje o složení ceny změny   | hodnota přípočtů (víceprací)   | 96 375,00 Kč                                      |   |
|  | celkem v Kč bez DPH  |   |   |
|  | hodnota odpočtů (méněprací)  | 0,00 Kč   |   |
|  | celkem v Kč bez DPH  |   |   |
| údaje o ceně změny   | ocenění změny předložil:   | [redacted]  |   |
|  | náklady na změnu v Kč bez DPH  | 96 375,00 Kč                                      |   |
|  | Výše DPH sazba: 21%  | 20 238,75 Kč                                      |   |
|  | náklady na změnu vč. DPH   | 116 613,75 Kč                                     |   |
| termíny  | Termín realizace změny:  | říjen 2021  |   |
|  | Vliv změny na termín dokončení díla:   | bez dopadu  |   |
| odsouhlasení změny   | Změnu odsouhlasil:   | datum   |   |
|  | Zhotovitel (projektový manažer):   | 26.11.21  |   |
|  | TDI:   | 26.11.21  |   |
|  | Projektant:  | 26.11.21  |   |
|  | Objednatel (statutární zástupce): RNDr. Alexander Černý  | 26.11.21  |   |
| přílohy  | Přílohy:   | [redacted]  |   |
|  | Příloha č.1_Položkový rozpočet   | [redacted]  |   |



**Dodatečné zhotovení prostupů a následné zabetonování otvorů pro kanalizaci od sprchových vaniček**

| P.č. | Číslo položky | Název položky   | MJ  | Množství | Cena / MJ | Celkem    |
|------|---------------|---|-----|----------|-----------|-----------|
|      |               | Zabetonování prostupu vč. betonu a bednění, utěsnění bednění            | ks  | 85,0000  | 650,00    | 55 250,00 |
| 233  |               | Zhotovení prostupu v železobetonovém panelu                             | ks  | 85,0000  | 370,00    | 31 450,00 |
|      |               | Úklid a likvidace suti  | kpl | 1,0000   | 5 000,00  | 5 000,00  |
| 197  | 941955001R00  | Lešení lehké pracovní pomocné pomocné, o výšce lešňové podlahy do 1,2 m | m2  | 85,0000  | 55,00     | 4 675,00  |

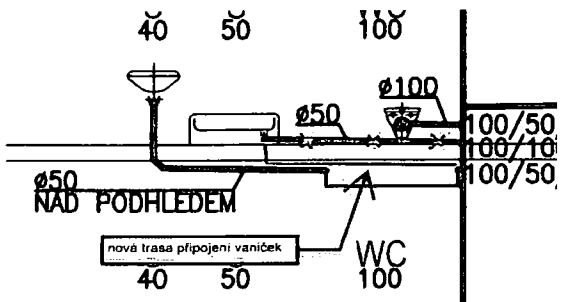

Cena celkem: **96 375,00 Kč**

Protokol o změně díla

Změnový list č. 34

|   |  |   |              |
|---|--|---|--------------|
| Předmět díla:   | Doplnění překladu nad schodištěm 2ks                       |   |              |
| Objekt:   | „UTB - Rekonstrukce a modernizace objektu U7“              |   |              |
| Objednatel:   | Univerzita Tomáše Bati ve Zlíně                            |   |              |
| Zhotovitel:   | GEMO a.s.  |   |              |
| TDS:  | [redacted]   |   |              |
| Projektant:   | Adam Rujbr Architects s.r.o.                               |   |              |
| Popis změny:  |  |   |              |
| Doplnění monolitického překladu před vybouráním prostupu pro VZT potrubí pod stávajícím schodištěm. |  |   |              |
| Odůvodnění změny:   |  |   |              |
| Při realizaci bylo nutno překlady doplnit z důvodu provedení takto velkého otvoru pro potrubí VZT.  |  |   |              |
| údaje o změně   | Změnu vyvolal:   | zhotovitel  |              |
|   | Jedná se o změnu:<br>(zatrhnout)                           | zúžení předmětu díla, kterou se snižuje cena díla |              |
|   |  | úprava předmětu díla bez vlivu na cenu díla       |              |
|   |  | práce realizované a hrazené nad rámec ceny díla   | x            |
|   | Jedná se o změnu<br>ve smyslu zákona:<br>(zatrhnout)       | § 222 odst. 4                                     | x            |
|   |  | § 222 odst. 5                                     |              |
|   |  | § 222 odst. 6                                     |              |
|   |  | § 222 odst. 7                                     |              |
|   | Způsob<br>projekčního řešení<br>změny:<br>(zaškrtnout)     | zápis do SD (deníku změn)                         | x            |
|   |  | dodatek k PD                                      |              |
| dokumentace skut. provedení   |  |   |              |
| jiné  |  |   |              |
| údaje o složení<br>ceny změny   | hodnota přípočtů (víceprací)                               |   | 11 540,00 Kč |
|   | celkem v Kč bez DPH  |   |              |
|   | hodnota odpočtů (méněprací)                                |   | 0,00 Kč      |
|   | celkem v Kč bez DPH  |   |              |
| údaje o ceně<br>změny   | ocenění změny předložil:                                   | [redacted]  |              |
|   | náklady na změnu v Kč bez DPH                              |   | 11 540,00 Kč |
|   | Výše DPH sazba:  | 21%   | 2 423,40 Kč  |
|   | náklady na změnu vč. DPH                                   |   | 13 963,40 Kč |
| termíny   | Termín realizace změny:                                    | listopad 2021                                     |              |
|   | Vliv změny na termín dokončení díla:                       | bez dopadu  |              |
| odsouhlasení změny  | Změnu odsouhlasil:   | datum   |              |
|   | Zhotovitel (projektový manažer):                           | [redacted]  | 26.11.21     |
|   | TDI:   | [redacted]  | 26.11.21     |
|   | Projektant:  | [redacted]  | 26.11.21     |
|   | Objednatel (statutární zástupce):<br>RNDr. Alexander Černý | [redacted]  | 26.11.21     |
| přílohy   | Přílohy:   | [redacted]  |              |
|   | Příloha č.1_Položkový rozpočet                             | [redacted]  |              |



(12)

Doplnění překladu nad schodištěm 2ks

| P.č. | Číslo položky | Název položky   | MJ  | Množství | Cena / MJ | Celkem   |
|------|---------------|---|-----|----------|-----------|----------|
|      |               | Práce:<br>Vysekání, začištění a příprava otvorů<br>Provizorní proarmování otvorů – navrtáním na chem. kotvu<br>Zabednění otvorů a vytvoření nálevky<br>Betónáž<br>Odbednění | h   | 24,0000  | 385,00    | 9 240,00 |
|      |               | Použitý materiál (beton, bednění, vyztuž)   | kpl | 1,0000   | 2 300,00  | 2 300,00 |

Cena celkem

11 540,00 Kč

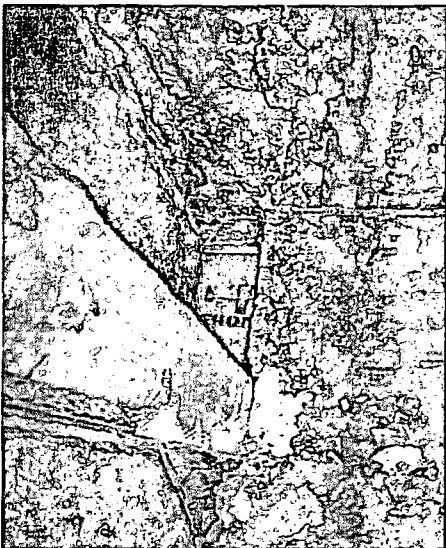
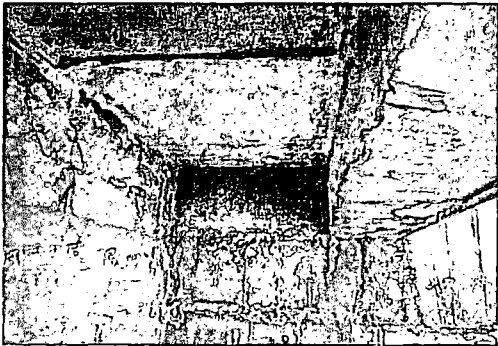

**Protokol o změně díla**

**Změnový list č. 35**

|  |   |   |               |
|--|---|---|---------------|
| Předmět díla:  | SDK přestěna na výtahové a schodiškové stěně na ose I, vč. ostění a nadpraží chodbových dveří |   |               |
| Objekt:  | „UTB - Rekonstrukce a modernizace objektu U7“   |   |               |
| Objednatel:  | Univerzita Tomáše Bati ve Zlíně   |   |               |
| Zhotovitel:  | GEMO a.s.   |   |               |
| TDS:   | [redacted]  |   |               |
| Projektant:  | Adam Rujbr Architects s.r.o.  |   |               |
| Popis změny:   |   |   |               |
| Změna omítky na schodiškové stěně za SDK obklad  |   |   |               |
| Odůvodnění změny:  |   |   |               |
| Změna konstrukčního řešení na západní stěně přístavby, eliminace praskání omítky na rozhraní původní stěny a přístavby, rychlejší technologické provedení, |   |   |               |
| údaje o změně  | Změnu vyvolal:  | zhotovitel  |               |
|  | Jedná se o změnu: (zatrhnout)   | zúžení předmětu díla, kterou se snižuje cena díla |               |
|  |   | úprava předmětu díla bez vlivu na cenu díla       |               |
|  |   | práce realizované a hrazené nad rámec ceny díla   | x             |
|  | Jedná se o změnu ve smyslu zákona: (zatrhnout)  | § 222 odst. 4                                     | x             |
|  |   | § 222 odst. 5                                     |               |
|  |   | § 222 odst. 6                                     |               |
|  |   | § 222 odst. 7                                     |               |
|  | Způsob projekčního řešení změny: (zaškrtnout)   | zápis do SD (deníku změn)                         | x             |
|  |   | dodatek k PD                                      |               |
| dokumentace skut. provedení  |   |   |               |
| jiné   |   |   |               |
| údaje o složení ceny změny   | hodnota přípočtů (víceprací)  |   | 169 864,12 Kč |
|  | celkem v Kč bez DPH   |   |               |
|  | hodnota odpočtů (méněprací)   |   | -50 132,45 Kč |
|  | celkem v Kč bez DPH   |   |               |
| údaje o ceně změny   | ocenění změny předložil:  | [redacted]  |               |
|  | náklady na změnu v Kč bez DPH   |   | 119 731,67 Kč |
|  | Výše DPH sazba: 21%   |   | 25 143,65 Kč  |
|  | náklady na změnu vč. DPH  |   | 144 875,32 Kč |
| termíny  | Termín realizace změny:   | prosinec 2021                                     |               |
|  | Vliv změny na termín dokončení díla:  | bez dopadu  |               |
| odsouhlasení změny   | Změnu odsouhlasil:  | datum   |               |
|  | Zhotovitel (projektový manažer):  | [redacted]  | 26. 11. 21    |
|  | TDI:  | [redacted]  | 26. 11. 21    |
|  | Projektant:   | [redacted]  | 26. 11. 21    |
|  | Objednatel (statutární zástupce): RNDr. Alexander Černý                                       | [redacted]  | 26. 11. 21    |
| přílohy  | Příloha č.1_Položkový rozpočet  |   |               |



**SDK přestěna na výtahové a schodišťové stěně na ose 1, vč. ostění a nadpraží chodbových dveří**

| P.č.                                 | Číslo položky | Název položky   | MJ             | Množství   | Cena / MJ | Celkem     |
|--------------------------------------|---------------|---|----------------|------------|-----------|------------|
| <b>Odečet nerealizovaných omítek</b> |               |   |                |            |           |            |
| 141                                  | 612473182R00  | Omítky vnitřní zdiva ze suchých směsí štukové, strojné                                    | m <sup>2</sup> | -178,00000 | 255,00    | -44 880,00 |
| <b>Nové provedení SDK obkladu</b>    |               |   |                |            |           |            |
| 73                                   | 347015215R00  | 1.PP za výtahovou šachtou (včetně prohlubně pod výtahem), cw50/cd                         | m <sup>2</sup> | 15,11      | 711,00    | 10 744,16  |
| 73                                   | 347015215R00  | 1.PP chodba + schodiště, cw50/cd  | m <sup>2</sup> | 15,19      | 711,00    | 10 801,18  |
|                                      |               | Zastropení prostoru mezi ramenem schodiště a stěnou v 1. PP - POŽÁRNÍ 60 min Zx15gkf ai60 | m <sup>2</sup> | 3,39       | 2 035,00  | 6 904,78   |
| 73                                   | 347015215R00  | 1.NP - 5.NP za výtahovou šachtou, cw50/cd   | m <sup>2</sup> | 48,83      | 711,00    | 34 717,22  |
| 73                                   | 347015215R00  | 1.NP - 5.NP chodba + schodiště, cw50/cd   | m <sup>2</sup> | 150,07     | 711,00    | 106 696,80 |
|                                      |               | Odpočet SDK desky, bude proveden jednoplášť   |                | -150,07    | 35,00     | -5 252,45  |

Cena celkem

119 731,67 Kč

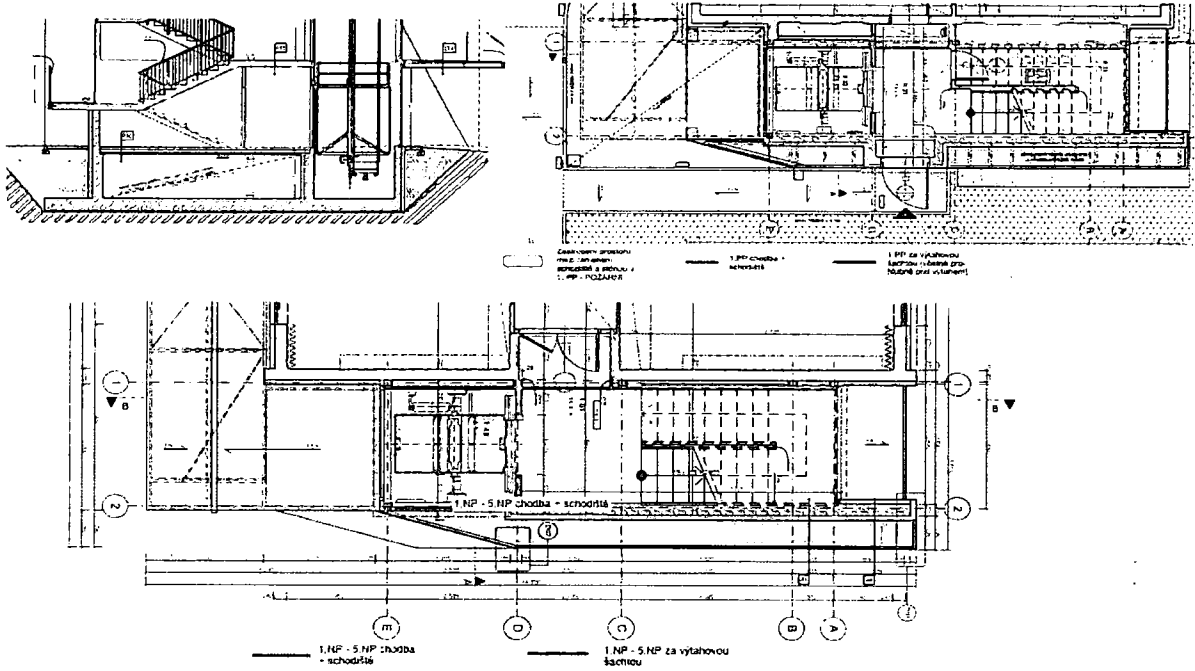

Protokol o změně díla

Změnový list č. 36

|  |  |   |              |
|--|--|---|--------------|
| Předmět díla:  | SDK předstěny v koupelnách pro invalidy vč. výtřev, 1.- 5.NP |   |              |
| Objekt:  | „UTB - Rekonstrukce a modernizace objektu U7“                |   |              |
| Objednatel:  | Univerzita Tomáše Bati ve Zlíně                              |   |              |
| Zhotovitel:  | GEMO a.s.  |   |              |
| TDS:   | [redacted]   |   |              |
| Projektant:  | Adam Rujbr Architects s.r.o.                                 |   |              |
| Popis změny:   |  |   |              |
| Zhotovení instalačních předstěn za umyvadel a ve sprchovém koutu v koupelnách pokojů pro imobilní. |  |   |              |
| Odůvodnění změny:  |  |   |              |
| Nemožné zasekání instalací ZTI do původních stěn.  |  |   |              |
| údaje o změně  | Změnu vyvolal:   | zhotovitel  |              |
|  | Jedná se o změnu:<br>(zatrhnout)                             | zúžení předmětu díla, kterou se snižuje cena díla |              |
|  |  | úprava předmětu díla bez vlivu na cenu díla       |              |
|  |  | práce realizované a hrazené nad rámec ceny díla   | x            |
|  | Jedná se o změnu<br>ve smyslu zákona:<br>(zatrhnout)         | § 222 odst. 4                                     | x            |
|  |  | § 222 odst. 5                                     |              |
|  |  | § 222 odst. 6                                     |              |
|  |  | § 222 odst. 7                                     |              |
|  | Způsob<br>projekčního řešení<br>změny:<br>(zaškrtnout)       | zápis do SD (deníku změn)                         |              |
|  |  | dodatek k PD                                      |              |
| dokumentace skut. provedení  |  |   |              |
|  | jiné   | x   |              |
| údaje o složení ceny změny   | hodnota přípočtů (víceprací)                                 |   | 23 598,00 Kč |
|  | celkem v Kč bez DPH  |   |              |
|  | hodnota odpočtů (méněprací)                                  |   | 0,00 Kč      |
|  | celkem v Kč bez DPH  |   |              |
| údaje o ceně změny   | ocenění změny předložil:                                     | [redacted]  |              |
|  | náklady na změnu v Kč bez DPH                                |   | 23 598,00 Kč |
|  | Výše DPH sazba:  | 21%   | 4 955,58 Kč  |
|  | náklady na změnu vč. DPH                                     |   | 28 553,58 Kč |
| termíny  | Termín realizace změny:                                      | prosinec 2021                                     |              |
|  | Vliv změny na termín dokončení díla:                         | bez dopadu  |              |
| odsouhlasení změny   | Změnu odsouhlasil:   | datum   |              |
|  | Zhotovitel (projektový manažer):                             | 26.11.21  | [redacted]   |
|  | TDI:   | 26.11.21  | [redacted]   |
|  | Projektant:  | 26.11.21  | [redacted]   |
|  | Objednatel (statutární zástupce):<br>RNDr. Alexander Černý   | 26.11.21  | [redacted]   |
| přílohy  | Příloha č.1_Položkový rozpočet                               |   |              |



112

21 036

## SDK předstěny v koupelnách pro invalidy vč. výdřev, 1- 5NP

| P.č. | Číslo položky | Název položky  | MJ | Množství | Cena / MJ | Celkem   |
|------|---------------|--|----|----------|-----------|----------|
| 73   | 347015215R00  | Předstěna sprcha tl. 150mm, 1x12,5mm GKBI, CW75, špaleta                   | m2 | 2,0700   | 711,00    | 1 471,77 |
| 73   | 347015215R00  | Předstěna umyvadlo invalida tl. 75mm, 1x12,5mm GKBI, 2x UA50/CW50, špaleta | m2 | 2,0700   | 711,00    | 1 471,77 |
|      |               | Extra výdřevy pro madla a sedátka a ostatního vybavení ZTP                 | sd | 1,0000   | 1 776,06  | 1 776,06 |

Celkem pro jednu koupelnu ZTP

4 719,60

Cena celkem pro pět koupelen ZTP:

23 598,00 Kč



Protokol o změně díla

Změnový list č. 37

|   |  |   |              |
|---|--|---|--------------|
| Předmět díla:                                 | Rozebrání stávající střechy - 5ks záchytný systém, 10ks VZT, 5ks ZTI, úprava OK pro RWA klapku |   |              |
| Objekt:                                       | „UTB - Rekonstrukce a modernizace objektu U7“  |   |              |
| Objednatel:                                   | Univerzita Tomáše Bati ve Zlíně  |   |              |
| Zhotovitel:                                   | GEMO a.s.  |   |              |
| TDS:  | [redacted]   |   |              |
| Projektant:                                   | Adam Rujbr Architects s.r.o.   |   |              |
| Popis změny:                                  | Bourání nepředpokládané skladby betonu a asfaltové izolace na střeše.                          |   |              |
| Odůvodnění změny:                             | Nepředpokládaná vrstva betonu a asfaltové izolace pod původní skladbou střechy.                |   |              |
| údaje o změně                                 | Změnu vyvolal:   | zhotovitel  |              |
|   | Jedná se o změnu: (zatrhnout)  | zúžení předmětu díla, kterou se snižuje cena díla |              |
|   |  | úprava předmětu díla bez vlivu na cenu díla       |              |
|   |  | práce realizované a hrazené nad rámec ceny díla   | x            |
|   | Jedná se o změnu ve smyslu zákona: (zatrhnout)   | § 222 odst. 4                                     |              |
|   |  | § 222 odst. 5                                     |              |
|   |  | § 222 odst. 6                                     | x            |
| § 222 odst. 7                                 |  |   |              |
| Způsob projekčního řešení změny: (zaškrtnout) | zápis do SD (deníku změn)  | x   |              |
|   | dodatek k PD   |   |              |
|   | dokumentace skut. provedení  |   |              |
|   | jiné   |   |              |
| údaje o složení ceny změny                    | hodnota přípočtů (víceprací)   |   | 58 018,28 Kč |
|   | celkem v Kč bez DPH  |   |              |
|   | hodnota odpočtů (méněprací)  |   | 0,00 Kč      |
|   | celkem v Kč bez DPH  |   |              |
| údaje o ceně změny                            | ocenění změny předložil:   | [redacted]  |              |
|   | náklady na změnu v Kč bez DPH  |   | 58 018,28 Kč |
|   | Výše DPH sazba: 21%  |   | 12 183,84 Kč |
|   | náklady na změnu vč. DPH   |   | 70 202,12 Kč |
| termíny                                       | Termín realizace změny:  | listopad 2021                                     |              |
|   | Vliv změny na termín dokončení díla:   | bez dopadu  |              |
| odsouhlasení změny                            | Změnu odsouhlasil:   | datum   |              |
|   | Zhotovitel (projektový manažer):   | 26.11.21  |              |
|   | TDI:   | 26.11.21  |              |
|   | Projektant:  | 26.11.21  |              |
|   | Objednatel (statutární zástupce): RNDr. Alexander Černý  | 26.11.21  |              |
| přílohy                                       | Příloha č.1_Položkový rozpočet   |   |              |



podpis GEMO a.s.  
Dlouhá 267/23, 779 00 Olomouc Lazce

**Rozebrání stávající střechy - 5ks záchytný systém, 10ks VZT, 5ks ZTI, úprava OK pro RWA klapku**

**Záchytný systém**

| P.č. | Číslo položky    | Název položky   | MJ | Množství | Cena / MJ | Čekem  |
|------|------------------|---|----|----------|-----------|--------|
|      |                  | Odstaraní stávající hydroizolace - asfaltová lepenka (5 vrstev)                         | m2 | 2,5000   | 260,00    | 650,00 |
| RTS  | 1979-99-0121.R00 | Poplatek za skládku sutě - asfaltové pásy   | t  | 0,1375   | 2 175,00  | 299,06 |
| Díl: | D96              | Přesuny sutě a vybouraných hmot   |    |          |           |        |
|      | 466197901111R00  | Svislá doprava sutě a vybouraných hmot za první podlaží nad nebo pod základním podlažím | t  | 0,13750  | 155,00    | 21,31  |
|      | 4671979011121R00 | Svislá doprava sutě a vybouraných hmot příplatek za každé další podlaží                 | t  | 0,82500  | 92,00     | 75,90  |
|      | 4681             |   |    |          |           |        |
|      | 4691979081111R00 | Odvoz sutě a vybour. hmot na skládku do 1 km  | t  | 0,13750  | 135,00    | 18,56  |
|      | 4701979081121R00 | příplatek za každé další 1 km   | t  | 0,96250  | 7,00      | 6,74   |
|      | 4711979082111R00 | Vnitrostaveništní doprava sutě do 10 m  | t  | 0,13750  | 153,00    | 21,04  |
|      | 4721979082121R00 | příplatek k ceně za každých dalších 5 m   | t  | 0,68750  | 13,50     | 9,28   |

objemová h:  
2200  
0,025

|      |                  |   |   |         |         |          |        |
|------|------------------|---|---|---------|---------|----------|--------|
| Díl: | 98               | Bourání konstrukcí  |   |         |         |          |        |
|      | 217              | 965042141R00  | Bourání podkladů pod dlažby nebo litých cestových dlažeb z mazanin betonových nebo z litého asfaltu, tloušťky do 100 mm, plochy přes 4 m2 | m3      | 0,500   | 1 400,00 | 700,00 |
| Díl: | 99               | Staveništní přesun hmot   |   |         |         |          |        |
|      | 249              | 999281111R00  | Přesun hmot pro opravy a údržbu objektů pro opravy a údržbu dosavadních objektů včetně vnějších plášťů výšky do 25 m.                     | t       | 0,85000 | 350,00   | 297,50 |
| Díl: | D96              | Přesuny sutě a vybouraných hmot   |   |         |         |          |        |
|      | 4661979011111R00 | Svislá doprava sutě a vybouraných hmot za první podlaží nad nebo pod základním podlažím | t   | 0,85000 | 155,00  | 131,75   |        |
|      | 4671979011121R00 | Svislá doprava sutě a vybouraných hmot příplatek za každé další podlaží                 | t   | 5,10000 | 92,00   | 469,20   |        |
|      | 468197999999R00  | Poplatek za skládku sutě a 10 % příměsí - DUFONEV Brno                                  | t   | 0,85000 | 350,00  | 297,50   |        |
|      | 4691979081111R00 | Odvoz sutě a vybour. hmot na skládku do 1 km  | t   | 0,85000 | 135,00  | 114,75   |        |
|      | 4701979081121R00 | příplatek za každé další 1 km   | t   | 5,95000 | 7,00    | 41,65    |        |
|      | 4711979082111R00 | Vnitrostaveništní doprava sutě do 10 m  | t   | 0,85000 | 153,00  | 130,05   |        |
|      | 4721979082121R00 | příplatek k ceně za každých dalších 5 m   | t   | 4,25000 | 13,50   | 57,37    |        |

objemová h:  
1700

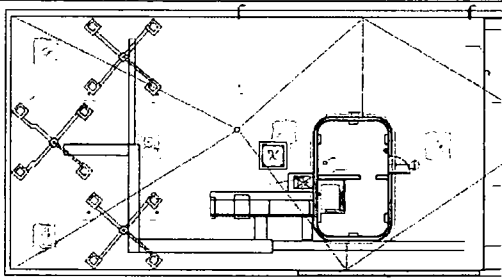

**11ks prostupů VZT a 5ks prostupů ZTI**

| P.č. | Číslo položky    | Název položky   | MJ | Množství | Cena / MJ | Čekem    |
|------|------------------|---|----|----------|-----------|----------|
|      |                  | Odstaraní stávající hydroizolace - asfaltová lepenka (5 vrstev)                         | m2 | 8,0000   | 260,00    | 2 080,00 |
| RTS  | 1979-99-0121.R00 | Poplatek za skládku sutě - asfaltové pásy   | t  | 0,4400   | 2 175,00  | 957,00   |
| Díl: | D96              | Přesuny sutě a vybouraných hmot   |    |          |           |          |
|      | 4661979011111R00 | Svislá doprava sutě a vybouraných hmot za první podlaží nad nebo pod základním podlažím | t  | 0,44000  | 155,00    | 68,20    |
|      | 4671979011121R00 | Svislá doprava sutě a vybouraných hmot příplatek za každé další podlaží                 | t  | 2,64000  | 92,00     | 242,88   |
|      | 4681             |   |    |          |           |          |
|      | 4691979081111R00 | Odvoz sutě a vybour. hmot na skládku do 1 km  | t  | 0,44000  | 135,00    | 59,40    |
|      | 4701979081121R00 | příplatek za každé další 1 km   | t  | 3,08000  | 7,00      | 21,56    |
|      | 4711979082111R00 | Vnitrostaveništní doprava sutě do 10 m  | t  | 0,44000  | 153,00    | 67,32    |
|      | 4721979082121R00 | příplatek k ceně za každých dalších 5 m   | t  | 2,20000  | 13,50     | 29,70    |

objemová h:  
2200  
0,025

|      |                  |   |   |          |         |          |          |
|------|------------------|---|---|----------|---------|----------|----------|
| Díl: | 98               | Bourání konstrukcí  |   |          |         |          |          |
|      | 217              | 965042141R00  | Bourání podkladů pod dlažby nebo litých cestových dlažeb z mazanin betonových nebo z litého asfaltu, tloušťky do 100 mm, plochy přes 4 m2 | m3       | 1,600   | 1 400,00 | 2 240,00 |
| Díl: | 99               | Staveništní přesun hmot   |   |          |         |          |          |
|      | 249              | 999281111R00  | Přesun hmot pro opravy a údržbu objektů pro opravy a údržbu dosavadních objektů včetně vnějších plášťů výšky do 25 m.                     | t        | 2,72000 | 350,00   | 952,00   |
| Díl: | D96              | Přesuny sutě a vybouraných hmot   |   |          |         |          |          |
|      | 4661979011111R00 | Svislá doprava sutě a vybouraných hmot za první podlaží nad nebo pod základním podlažím | t   | 2,72000  | 155,00  | 421,60   |          |
|      | 4671979011121R00 | Svislá doprava sutě a vybouraných hmot příplatek za každé další podlaží                 | t   | 16,32000 | 92,00   | 1 501,44 |          |
|      | 468197999999R00  | Poplatek za skládku sutě a 10 % příměsí - DUFONEV Brno                                  | t   | 2,72000  | 350,00  | 952,00   |          |
|      | 4691979081111R00 | Odvoz sutě a vybour. hmot na skládku do 1 km  | t   | 2,72000  | 135,00  | 367,20   |          |
|      | 4701979081121R00 | příplatek za každé další 1 km   | t   | 19,04000 | 7,00    | 133,28   |          |
|      | 4711979082111R00 | Vnitrostaveništní doprava sutě do 10 m  | t   | 2,72000  | 153,00  | 416,16   |          |
|      | 4721979082121R00 | příplatek k ceně za každých dalších 5 m   | t   | 13,60000 | 13,50   | 183,59   |          |

objemová h:  
1700

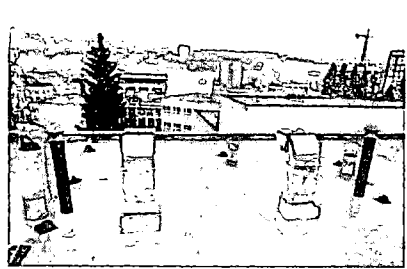
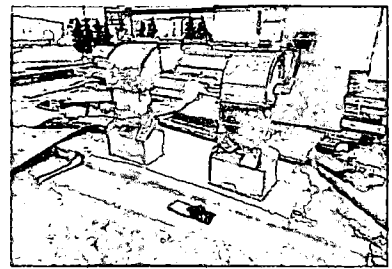
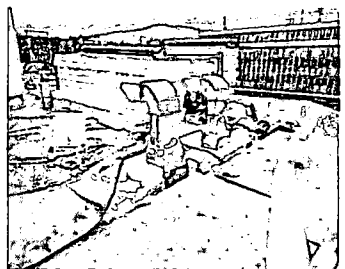

**RWA Klapka a úprava ocelové konstrukce**

| P.č. | Číslo položky    | Název položky   | MJ | Množství | Cena / MJ | Čekem    |
|------|------------------|---|----|----------|-----------|----------|
|      |                  | Odstaraní stávající hydroizolace - asfaltová lepenka (5 vrstev)                         | m2 | 18,2400  | 260,00    | 4 742,40 |
| RTS  | 1979-99-0121.R00 | Poplatek za skládku sutě - asfaltové pásy   | t  | 1,0032   | 2 175,00  | 2 181,96 |
| Díl: | D96              | Přesuny sutě a vybouraných hmot   |    |          |           |          |
|      | 4661979011111R00 | Svislá doprava sutě a vybouraných hmot za první podlaží nad nebo pod základním podlažím | t  | 1,00320  | 155,00    | 155,50   |
|      | 4671979011121R00 | Svislá doprava sutě a vybouraných hmot příplatek za každé další podlaží                 | t  | 6,01920  | 92,00     | 553,77   |
|      | 4681             |   |    |          |           |          |
|      | 4691979081111R00 | Odvoz sutě a vybour. hmot na skládku do 1 km  | t  | 1,00320  | 135,00    | 136,43   |
|      | 4701979081121R00 | příplatek za každé další 1 km   | t  | 7,02240  | 7,00      | 49,16    |
|      | 4711979082111R00 | Vnitrostaveništní doprava sutě do 10 m  | t  | 1,00320  | 153,00    | 153,49   |
|      | 4721979082121R00 | příplatek k ceně za každých dalších 5 m   | t  | 5,01600  | 13,50     | 67,71    |

objemová h:  
2200  
0,025

|      |     |                                 |   |    |         |          |          |
|------|-----|---------------------------------|---|----|---------|----------|----------|
| Díl: | 98  | Bourání konstrukcí              |   |    |         |          |          |
|      | 217 | 965042141R00                    | Bourání podkladů pod dlažby nebo litých cestových dlažeb z mazanin betonových nebo z litého asfaltu, tloušťky do 100 mm, plochy přes 4 m2 | m3 | 3,648   | 1 400,00 | 5 107,20 |
| Díl: | 99  | Staveništní přesun hmot         |   |    |         |          |          |
|      | 249 | 999281111R00                    | Přesun hmot pro opravy a údržbu objektů pro opravy a údržbu dosavadních objektů včetně vnějších plášťů výšky do 25 m.                     | t  | 6,20160 | 350,00   | 2 170,56 |
| Díl: | D96 | Přesuny sutě a vybouraných hmot |   |    |         |          |          |

objemová h:  
1700

|                  |   |    |           |          |           |
|------------------|---|----|-----------|----------|-----------|
| 4661979011111R00 | 1 Svislá doprava suší a vybouraných hmot za první podlaží nad nebo pod základním podlažím | t  | 6,20160   | 155,00   | 961,25    |
| 4671979011121R00 | 1 Svislá doprava suší a vybouraných hmot příplatek za každé další podlaží                 | t  | 37,20960  | 92,00    | 3 423,28  |
| 4681979999999R00 | 1 Příplatek za skládku suší a 10 % příměsí - DUFONEV Bmo                                  | t  | 6,20160   | 350,00   | 2 170,56  |
| 4691979081111R00 | 1 Odvoz suší a vybour. hmot na skládku do 1 km  | t  | 6,20160   | 135,00   | 837,22    |
| 4701979081121R00 | 1 Příplatek za každý další 1 km   | t  | 43,41120  | 7,00     | 303,88    |
| 4711979082111R00 | 1 Vnitřnostavení doprava suší do 10 m   | t  | 6,20160   | 153,00   | 948,84    |
| 4721979082121R00 | 1 Příplatek k ceně za každých dalších 5 m   | t  | 31,00800  | 13,50    | 418,58    |
|                  | 1 O+M ocelového I 140 profilu   | kg | 134,42000 | 125,00   | 16 802,50 |
|                  | (3,7*3,7*1+1)*14,3  |    | 134,42000 |          |           |
|                  | 1 Zvedací technika, nájezd a použití jeřábu   | ks | 1,00000   | 2 800,00 | 2 800,00  |

### VÝMĚNA KOLEM VÝLEZU NAD STŘECHU

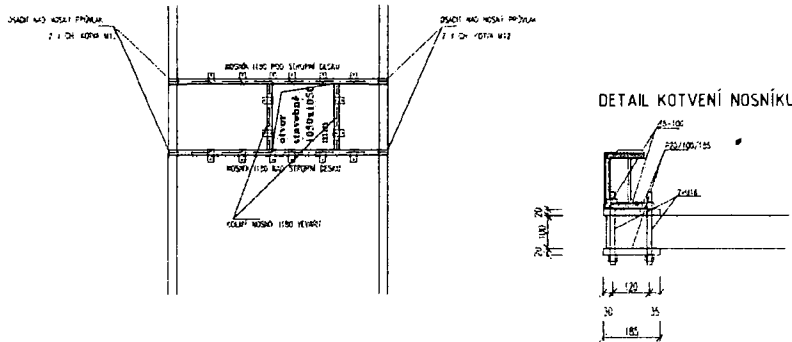

Cena celkem:

58 018,28 Kč

Protokol o změně díla

Změnový list č. 38

|  |  |   |               |
|--|--|---|---------------|
| Předmět díla:  | Bourání podlahy v původních koupelnách a vylití nové podlahy 1.-5.NP |   |               |
| Objekt:  | „UTB - Rekonstrukce a modernizace objektu U7“                        |   |               |
| Objednatel:  | Univerzita Tomáše Bati ve Zlíně                                      |   |               |
| Zhotovitel:  | GEMO a.s.  |   |               |
| TDS:   | [REDAKCE]  |   |               |
| Projektant:  | Adam Rujbr Architects s.r.o.   |   |               |
| Popis změny:   |  |   |               |
| Vybourání mazaniny na podlaze v místě původních koupelen z důvodu velké nerovnosti podkladu a velkého výškového rozdílu a zhotovení nové lité podlahy. |  |   |               |
| Odůvodnění změny:  |  |   |               |
| Velká nerovnost podkladní mazaniny a nesoudržnost, nemožnost použití stávajících vrstev.   |  |   |               |
| údaje o změně  | Změnu vyvolal:   | zhotovitel  |               |
|  | Jedná se o změnu:<br>(zatrhnout)                                     | zúžení předmětu díla, kterou se snižuje cena díla |               |
|  |  | úprava předmětu díla bez vlivu na cenu díla       |               |
|  |  | práce realizované a hrazené nad rámec ceny díla   | x             |
|  | Jedná se o změnu<br>ve smyslu zákona:<br>(zatrhnout)                 | § 222 odst. 4                                     |               |
|  |  | § 222 odst. 5                                     |               |
|  |  | § 222 odst. 6                                     | x             |
| § 222 odst. 7  |  |   |               |
| Způsob<br>projekčního řešení<br>změny:<br>(zaškrtnout)   | zápis do SD (deníku změn)  | x   |               |
|  | dodatek k PD   |   |               |
|  | dokumentace skut. provedení  |   |               |
|  | jiné   |   |               |
| údaje o složení<br>ceny změny  | hodnota přípočtů (víceprací)   |   | 161 989,70 Kč |
|  | celkem v Kč bez DPH  |   |               |
|  | hodnota odpočtů (méněprací)  |   | 0,00 Kč       |
|  | celkem v Kč bez DPH  |   |               |
| údaje o ceně<br>změny  | ocenění změny předložil:   | [REDAKCE]   |               |
|  | náklady na změnu v Kč bez DPH  |   | 161 989,70 Kč |
|  | Výše DPH sazba: 21%  |   | 34 017,84 Kč  |
|  | náklady na změnu vč. DPH   |   | 196 007,54 Kč |
| termíny  | Termín realizace změny:  | prosinec 2021                                     |               |
|  | Vliv změny na termín dokončení díla:                                 | bez dopadu  |               |
| odsouhlasení změny   | Změnu odsouhlasil:   | datum   |               |
|  | Zhotovitel (projektorův manažer):                                    | [REDAKCE]   | 26.11.21      |
|  | [REDAKCE]  | [REDAKCE]   | 26.11.21      |
|  | Projektant:  | [REDAKCE]   | 26.11.21      |
|  | Objednatel (statutární zástupce):<br>RNDr. Alexander Černý           | [REDAKCE]   | 26.11.21      |
| přílohy  | Přílohy:<br>Příloha č.1_Položkový rozpočet                           |   |               |



113

**Bourání podlahy v původních koupelnách a vylití nové podlahy 1-5NP**

| P.č.  | Číslo položky   | Název položky   | MJ | Množství  | Cena /MJ | Celkem    |
|---|-----------------|---|----|-----------|----------|-----------|
| <b>Bourání původní podlahy v původních sociálkách</b>     |                 |   |    |           |          |           |
| <b>Odstavení vyvýšené podlahy</b>                         |                 |   |    |           |          |           |
| 216   | 965042131R00    | Odstavení podlahy v m.č. 1.26, š. 70 mm dále 2-SNP m.č. x 26, x 27, x 28, x 30  | m3 | 11,80670  | 1 600,00 | 19 890,72 |
|   |                 | 1.NP: 14,69 * 0,07  |    |           | 1 028,90 |           |
|   |                 | 2.NP - 5 NP: ((14,69+2,60+8,14+2,60) * 0,07)*4  |    |           | 7 848,40 |           |
|   |                 | SNP - rozvedna vedle výtahu   |    |           | 2 930,00 |           |
| <b>Odstavení asfaltové izolace z podlahy</b>              |                 |   |    |           |          |           |
|   |                 | Odstavení stávající hydroizolace - asfaltové lepenka ve dvou vrstvách podlahy v m.č. 1.26, dále 2-SNP m.č. x 26, x 27, x 28, x 30 | m2 | 253 6200  | 52,00    | 13 188,24 |
|   |                 | 1.NP: (14,69)*2   | m2 | 29,38000  |          |           |
|   |                 | 2.-5.NP: ((14,69+2,60+8,14+2,60)*4)*2   | m2 | 224,24000 |          |           |
| RTS   | 979 99-0121.R00 | Příplatek za sádku sutí - asfaltové písky ve dvou vrstvách  | t  | 1,1920    | 2 175,00 | 2 592,63  |
|   |                 | 1.NP: (14,69)*2   | m2 | 29,38000  |          |           |
|   |                 | 2.-5.NP: ((14,69+2,60+8,14+2,60)*4)*2   | m2 | 224,24000 |          |           |
| Díl:  | 99              | <b>Stavební přenos hmot</b>   |    |           |          |           |
| 249   | 999281111R00    | Přenos hmot pro opravy a údržbu objektů pro opravy a údržbu dosavadních objektů včetně vnějších plášťů výšky do 25 m.             | t  | 24,79407  | 350,00   | 8 677,92  |
| Díl:  | D86             | <b>Přesuny sutí a vybouraných hmot</b>  |    |           |          |           |
| 468   | 1979011111R00   | Svislá doprava sutí a vybouraných hmot za první podlaží nad nebo pod základním podlažím   | t  | 24,79407  | 155,00   | 3 843,08  |
| 467   | 1979011121R00   | Svislá doprava sutí a vybouraných hmot příplatek za každé další podlaží   | t  | 24,79407  | 82,00    | 2 281,05  |
| 466   | 979999999R00    | Příplatek za sádku sutí a 10 % přírůstek - DUFONEV Bino   | t  | 24,79407  | 350,00   | 8 677,92  |
| 469   | 1979081111R00   | Odvoz sutí a vbour. hmot na sádku do 1 km   | t  | 24,79407  | 135,00   | 3 347,20  |
| 470   | 1979081121R00   | Příplatek za každý další 1 km   | t  | 173,55849 | 7,00     | 1 214,91  |
| 471   | 1979082111R00   | Vnitrostavební doprava sutí do 10 m   | t  | 24,79407  | 153,00   | 3 793,49  |
| 472   | 1979082121R00   | Příplatek k ceně za každých dalších 5 m   | t  | 24,79407  | 13,50    | 334,70    |
| <b>Nové vylití podlahy v sociálkách v patrech 1NP-5NP</b> |                 |   |    |           |          |           |
|   |                 | D+M Separční fólie  | m2 | 140,1500  | 22,00    | 3 083,30  |
| vz. ZL 006  |                 | Ístý potěr CP 20, 60mm, přebroušení, dilatace, ležání   | m2 | 140,1500  | 490,00   | 68 673,50 |
|   |                 |   |    | 140,15000 |          |           |
|   |                 | Příplatek za dopravu směsí hadicemi do pater 1-5NP  | m2 | 140,1500  | 127,00   | 17 799,05 |
| vz. ZL 006  |                 | + každý další 1cm (bude účtován skutečné proty a zpracování materiál)   | m2 |           | 78,00    |           |
| Díl:  | 99              | <b>Stavební přenos hmot</b>   |    |           |          |           |
| 249   | 999281111R00    | Přenos hmot pro opravy a údržbu objektů pro opravy a údržbu dosavadních objektů včetně vnějších plášťů výšky do 25 m.             | t  | 15,97710  | 350,00   | 5 591,99  |

Objem  
2100  
Plošná l  
4,7

1900

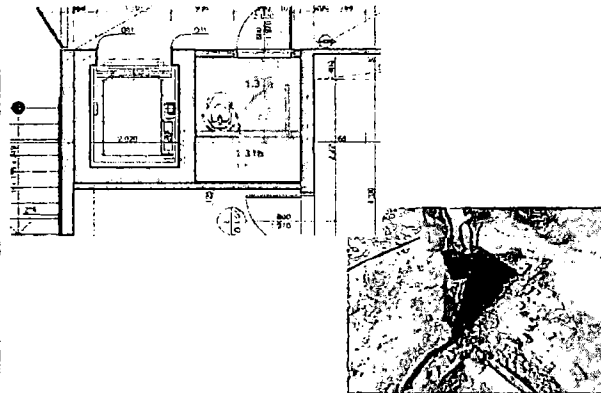
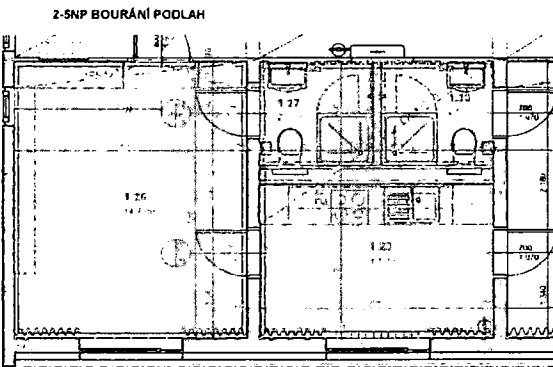
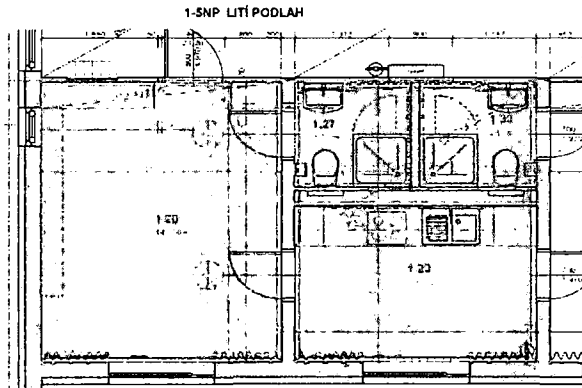
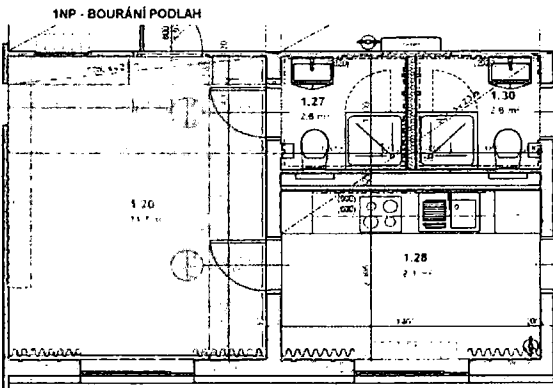

Cena celkem

161 989,70 Kč

Protokol o změně díla

Změnový list č. 39

|  |  |   |             |
|--|--|---|-------------|
| Předmět díla:  | Nová předstěna SDK v tech. místnosti z důvodu srovnání |   |             |
| Objekt:  | „UTB - Rekonstrukce a modernizace objektu U7“          |   |             |
| Objednatel:  | Univerzita Tomáše Bati ve Zlíně                        |   |             |
| Zhotovitel:  | GEMO a.s.  |   |             |
| TDS:   | [redacted]   |   |             |
| Projektant:  | Adam Rujbr Architects s.r.o.                           |   |             |
| Popis změny:   |  |   |             |
| Zhotovení předstěny z SDK v tech. Místnosti 1.PP.                          |  |   |             |
| Odůvodnění změny:  |  |   |             |
| Vyrovnaní stávající šikmé zděné stěny před provedením keramického obkladu. |  |   |             |
| údaje o změně  | Změnu vyvolal:   | objednatel  |             |
|  | Jedná se o změnu:<br>(zatrhnout)                       | zúžení předmětu díla, kterou se snižuje cena díla |             |
|  |  | úprava předmětu díla bez vlivu na cenu díla       |             |
|  |  | práce realizované a hrazené nad rámec ceny díla   | x           |
|  | Jedná se o změnu<br>ve smyslu zákona:<br>(zatrhnout)   | § 222 odst. 4                                     | x           |
|  |  | § 222 odst. 5                                     |             |
|  |  | § 222 odst. 6                                     |             |
|  |  | § 222 odst. 7                                     |             |
| Způsob<br>projekčního řešení<br>změny:<br>(zaškrtnout)                     | zápis do SD (deníku změn)                              |   |             |
|  | dodatek k PD   |   |             |
|  | dokumentace skut. provedení                            |   |             |
|  | jiné   | x   |             |
| údaje o složení<br>ceny změny  | hodnota přípočtů (víceprací)                           |   | 4 017,01 Kč |
|  | celkem v Kč bez DPH                                    |   |             |
|  | hodnota odpočtů (méněprací)                            |   | 0,00 Kč     |
|  | celkem v Kč bez DPH                                    |   |             |
| údaje o ceně<br>změny  | ocenění změny předložil:                               | [redacted]  |             |
|  | náklady na změnu v Kč bez DPH                          | [redacted]  | 4 017,01 Kč |
|  | Výše DPH sazba: 21%                                    |   | 843,57 Kč   |
|  | náklady na změnu vč. DPH                               |   | 4 860,58 Kč |
| termíny  | Termín realizace změny:                                | prosinec 2021                                     |             |
|  | Vliv změny na termín dokončení díla:                   | bez dopadu  |             |
| odsouhlasení změny   | Změnu odsouhlasil:                                     | datum   |             |
|  | Zhotovitel (projektový manažer):                       | [redacted]  | 26.11.21    |
|  | TDI:   | [redacted]  | 26.11.21    |
|  | [redacted]   | [redacted]  | 26.11.21    |
| přílohy  | Přílohy:   | [redacted]  |             |
|  | Příloha č.1_Položkový rozpočet                         | [redacted]  |             |



(12)

2L039

**Nová předstěna SDK v tech. místnosti z důvodu srovnání**

| P.č. | Číslo položky | Název položky | MJ | Množství | Cena / MJ | Celkem   |
|------|---------------|---------------|----|----------|-----------|----------|
| 73   | 347015215R00  | SDK předstěna | m2 | 5,6498   | 711,00    | 4 017,01 |

Cena celkem

4 017,01 Kč

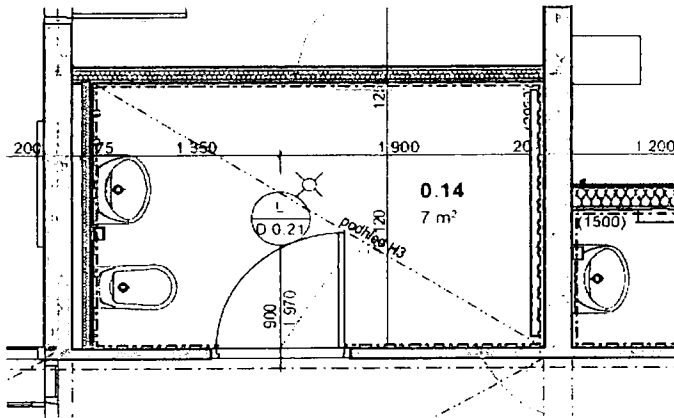

Protokol o změně díla

Změnový list č. 40

|  |  |   |              |
|--|--|---|--------------|
| Předmět díla:  | Úprava okenních křídel (3ks) v 1PP z důvodu prostupů VZT   |   |              |
| Objekt:  | „UTB - Rekonstrukce a modernizace objektu U7“              |   |              |
| Objednatel:  | Univerzita Tomáše Bati ve Zlíně                            |   |              |
| Zhotovitel:  | GEMO a.s.  |   |              |
| TDS:   | [REDAKCE]  |   |              |
| Projektant:  | Adam Rujbr Architects s.r.o.                               |   |              |
| Popis změny:   |  |   |              |
| Úprava stávajících okenních křídel.                    |  |   |              |
| Odůvodnění změny:                                      |  |   |              |
| Vyvedení VZT potrubí přes stávající okenní výplně.     |  |   |              |
| údaje o změně  | Změnu vyvolal:   | zhotovitel  |              |
|  | Jedná se o změnu:<br>(zatrhnout)                           | zúžení předmětu díla, kterou se snižuje cena díla |              |
|  |  | úprava předmětu díla bez vlivu na cenu díla       |              |
|  |  | práce realizované a hrazené nad rámec ceny díla   | x            |
|  | Jedná se o změnu<br>ve smyslu zákona:<br>(zatrhnout)       | § 222 odst. 4                                     | x            |
|  |  | § 222 odst. 5                                     |              |
|  |  | § 222 odst. 6                                     |              |
| § 222 odst. 7  |  |   |              |
| Způsob<br>projekčního řešení<br>změny:<br>(zaškrtnout) | zápis do SD (deníku změn)                                  | x   |              |
|  | dodatek k PD   |   |              |
|  | dokumentace skut. provedení                                |   |              |
|  | jiné   |   |              |
| údaje o<br>složení<br>ceny změny                       | hodnota přípočtů (víceprací)                               |   | 15 140,00 Kč |
|  | celkem v Kč bez DPH  |   |              |
|  | hodnota odpochtů (méněprací)                               |   | 0,00 Kč      |
|  | celkem v Kč bez DPH  |   |              |
| údaje o ceně<br>změny                                  | ocenění změny předložil:                                   | [REDAKCE]   |              |
|  | náklady na změnu v Kč bez DPH                              |   | 15 140,00 Kč |
|  | Výše DPH sazba:  | 21%   | 3 179,40 Kč  |
|  | náklady na změnu vč. DPH                                   |   | 18 319,40 Kč |
| termíny  | Termín realizace změny:                                    | leden 2022  |              |
|  | Vliv změny na termín dokončení díla:                       | bez dopadu  |              |
| odsouhlasení změny                                     | Změnu odsouhlasil:   | datum   | [REDAKCE]    |
|  | Zhotovitel (projektový manažer):                           | 26.11.21  | [REDAKCE]    |
|  | [REDAKCE]  | 26.11.21  | [REDAKCE]    |
|  | Projektant:  | 26.11.21  | [REDAKCE]    |
|  | Objednatel (statutární zástupce):<br>RNDr. Alexander Černý | 28.11.21  | [REDAKCE]    |
| přílohy  | Příloha č.1_Položkový rozpočet                             |   |              |



### Úprava okenních křídel (cca 3ks) v 1PP z důvodu prostupů VZT

| P.č. | Číslo položky | Název položky                                    | MJ | Množství | Cena / MJ | Celkem   |
|------|---------------|--|----|----------|-----------|----------|
|      |               | Demontáž stávajícího křídla, skla, vč. likvidace | ks | 1,0000   | 2 650,00  | 2 650,00 |



|  |  |   |     |      |        |        |        |          |          |
|--|--|---|-----|------|--------|--------|--------|----------|----------|
|  |  | Demontáž okna, skla, vč. likvidace (m.č. 025) |     | ks   | 1,0000 | 350,00 | 350,00 |          |          |
|  |  | Nové okno 1140x530                            | 1   | 2    | 530    | ks     | 1,0000 | 7 750,00 | 7 750,00 |
|  |  | PV parapet vnitřní - bílá, vč. bočních krytek | 450 | 690  |        | ks     | 1,0000 | 560,00   | 560,00   |
|  |  | Pozinkovaný parapet                           |     | 1140 |        | ks     | 1,0000 | 680,00   | 680,00   |
|  |  | Zednické zapravení                            |     |      |        | ks     | 1,0000 | 1 000,00 | 1 000,00 |

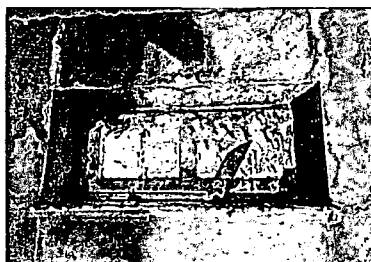

|  |  |  |  |    |        |          |          |
|--|--|--|--|----|--------|----------|----------|
|  |  | Zasklení stádur na místo původního ventilátoru m.č.026 |  | ks | 1,0000 | 2 150,00 | 2 150,00 |
|--|--|--|--|----|--------|----------|----------|

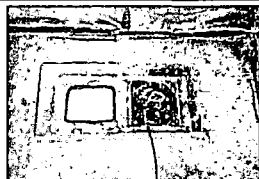

Cena celkem

15 140,00 Kč

Protokol o změně díla

Změnový list č. 41

|   |   |   |               |
|---|---|---|---------------|
| Předmět díla:   | Dodatečné vyrovnání podlah 1.PP-5.NP (mimo chodby)      |   |               |
| Objekt:   | „UTB - Rekonstrukce a modernizace objektu U7“           |   |               |
| Objednatel:   | Univerzita Tomáše Bati ve Zlíně                         |   |               |
| Zhotovitel:   | GEMO a.s.   |   |               |
| TDS:  | [redacted]  |   |               |
| Projektant:   | Adam Rujbr Architects s.r.o.                            |   |               |
| Popis změny:  |   |   |               |
| Srovnání nivelety podlah před podložním nášlapných vrstev (PVC, koberce).   |   |   |               |
| Odůvodnění změny:   |   |   |               |
| Po vybourání dveřních otvorů v příčkách mezi pokoji a studentskými kuchyněmi byla geodeticky zaměřeny výšky podlahových konstrukcí v jednotlivých místnostech. Z důvodu velkého rozdílu výšek mezi místnostmi bylo nutné vyliit větší tloušťku nivelační stěrky pro srovnání nivelety mezi průchozími místnostmi. |   |   |               |
| údaje o změně   | Změnu vyvolal:  | zhotovitel  |               |
|   | Jedná se o změnu: (zatrhnout)                           | zúžení předmětu díla, kterou se snižuje cena díla |               |
|   |   | úprava předmětu díla bez vlivu na cenu díla       |               |
|   |   | práce realizované a hrazené nad rámec ceny díla   | x             |
|   | Jedná se o změnu ve smyslu zákona: (zatrhnout)          | § 222 odst. 4                                     | x             |
|   |   | § 222 odst. 5                                     |               |
|   |   | § 222 odst. 6                                     |               |
|   |   | § 222 odst. 7                                     |               |
|   | Způsob projekčního řešení změny: (zaškrtnout)           | zápis do SD (deníku změn)                         |               |
|   |   | dodatek k PD                                      |               |
| dokumentace skut. provedení   |   |   |               |
| jiné  |   | x   |               |
| údaje o složení ceny změny  | hodnota přípočtů (vícepráci)                            |   | 815 248,01 Kč |
|   | celkem v Kč bez DPH                                     |   |               |
|   | hodnota odpočtů (méněpráci)                             |   | 0,00 Kč       |
|   | celkem v Kč bez DPH                                     |   |               |
| údaje o ceně změny  | ocenění změny předložil:                                | [redacted]  |               |
|   | náklady na změnu v Kč bez DPH                           |   | 815 248,01 Kč |
|   | Výše DPH sazba: 21%                                     |   | 171 202,08 Kč |
|   | náklady na změnu vč. DPH                                |   | 986 450,09 Kč |
| termíny   | Termín realizace změny:                                 | únot 2022   |               |
|   | Vliv změny na termín dokončení díla:                    | bez dopadu  |               |
| odsouhlasení změny  | Změnu odsouhlasil:                                      | datum   | [redacted]    |
|   | Zhotovitel (projektový manažer):                        | 26.11.21  | [redacted]    |
|   | [redacted]  | 26.11.21  | [redacted]    |
|   | Projektant:   | 26.11.21  | [redacted]    |
|   | Objednatel (statutární zástupce): RNDr. Alexander Černý | 28.11.21  | [redacted]    |
| přílohy   | Příloha č.1 Položkový rozpočet                          |   |               |



112

## Dodateční vyrovnání podlahy (mimo chodby v 1PP-5NP)

| Pr  | Číslo položky | Název položky   | MJ | Množství  | Cena / MJ | Celkem     |
|-----|---------------|---|----|-----------|-----------|------------|
| 161 | 632415110RT2  | Potěr ze suchých směsí cementový samonivelační vyrovnávací, tloušťky 10 mm, včetně penetrace                            | m2 | 2211,3500 | 305,00    | 674 461,75 |
|     |               | 1NP   |    | 442,27000 |           |            |
|     |               | 2NP   |    | 442,27000 |           |            |
|     |               | 3NP   |    | 442,27000 |           |            |
|     |               | 4NP   |    | 442,27000 |           |            |
|     |               | 5NP   |    | 442,27000 |           |            |
| 161 | 632415110RT2  | Potěr ze suchých směsí cementový samonivelační vyrovnávací, tloušťky 10 mm, včetně penetrace                            | m2 | 407,5000  | 305,00    | 124 287,50 |
|     |               | 1PP   |    | 407,50000 |           |            |
| 249 | 999281111R00  | Přesun hmot pro opravy a údržbu objektů pro opravy a údržbu dosavadních objektů včetně vnějších pláštíků výšky do 25 m, | 1  | 47,13930  | 350,00    | 16 498,76  |

Cena bude vyúčtována dle skutečného výřel podlahové stěrky

**Cena celkem****815 248,01 Kč**

Protokol o změně díla

Změnový list č. 42

|  |   |   |              |
|--|---|---|--------------|
| Předmět díla:  | SDK konstrukce - kastlíky v kuchyňkách 5.NP   |   |              |
| Objekt:  | „UTB - Rekonstrukce a modernizace objektu U7“   |   |              |
| Objednatel:  | Univerzita Tomáše Bati ve Zlíně   |   |              |
| Zhotovitel:  | GEMO a.s.   |   |              |
| TDS:   | [redacted]  |   |              |
| Projektant:  | Adam Rujbr Architects s.r.o.  |   |              |
| Popis změny:   | Zakrytí přípojovacího potrubí střešních vtoků v 5.NP SDK kastlíkem.   |   |              |
| Odůvodnění změny:                                      | Vedení přípojovacího potrubí dešťové kanalizace nemohlo být vedeno v podlaze 6.NP napříč ocelovými nosníky. |   |              |
| údaje o změně  | Změnu vyvolal:  | zhotovitel  |              |
|  | Jedná se o změnu:<br>(zatrhnout)  | zúžení předmětu díla, kterou se snižuje cena díla |              |
|  |   | úprava předmětu díla bez vlivu na cenu díla       |              |
|  |   | práce realizované a hrazené nad rámec ceny díla   | x            |
|  | Jedná se o změnu<br>ve smyslu zákona:<br>(zatrhnout)  | § 222 odst. 4                                     | x            |
|  |   | § 222 odst. 5                                     |              |
|  |   | § 222 odst. 6                                     |              |
| § 222 odst. 7  |   |   |              |
| Způsob<br>projekčního řešení<br>změny:<br>(zaškrtnout) | zápis do SD (deníku změn)   |   |              |
|  | dodatek k PD  |   |              |
|  | dokumentace skut. provedení   |   |              |
|  | jiné  | x   |              |
| údaje o složení<br>ceny změny                          | hodnota přípočtů (víceprací)  |   | 12 600,00 Kč |
|  | celkem v Kč bez DPH   |   |              |
|  | hodnota odpočtů (méněprací)   |   | 0,00 Kč      |
|  | celkem v Kč bez DPH   |   |              |
| údaje o ceně<br>změny                                  | ocenění změny předložil:  | [redacted]  |              |
|  | náklady na změnu v Kč bez DPH   |   | 12 600,00 Kč |
|  | Výše DPH sazba: 21%   |   | 2 646,00 Kč  |
|  | náklady na změnu vč. DPH  |   | 15 246,00 Kč |
| termíny  | Termín realizace změny:   | leden 2022  |              |
|  | Vliv změny na termín dokončení díla:  | bez dopadu  |              |
| odsouhlasení změny                                     | Změnu odsouhlasil:  | datum   | podpis       |
|  | Zhotovitel (projektový manažer):  | 26.11.21  | [redacted]   |
|  | TDS:  | 26.11.21  | [redacted]   |
|  | Projektant:   | 26.11.21  | [redacted]   |
|  | Objednatel (statutární zástupce):<br>RNDr. Alexander Černý  | 26.11.21  | [redacted]   |
| přílohy  | Příloha č.1_Položkový rozpočet  |   |              |

 GEMO

**SDK konstrukce - kastlíky v kuchyňkách 5NP**

| P.č. | Číslo položky | Název položky  | MJ | Množství | Cena / MJ | Celkem    |
|------|---------------|--|----|----------|-----------|-----------|
|      |               | SDK kastlík pro svod D5, D6 v kuchyňkách 5NP (m.č. 5.05 a 5.45), vč. potrubí, v délce 1,8m | ks | 2.0000   | 6 300,00  | 12 600,00 |

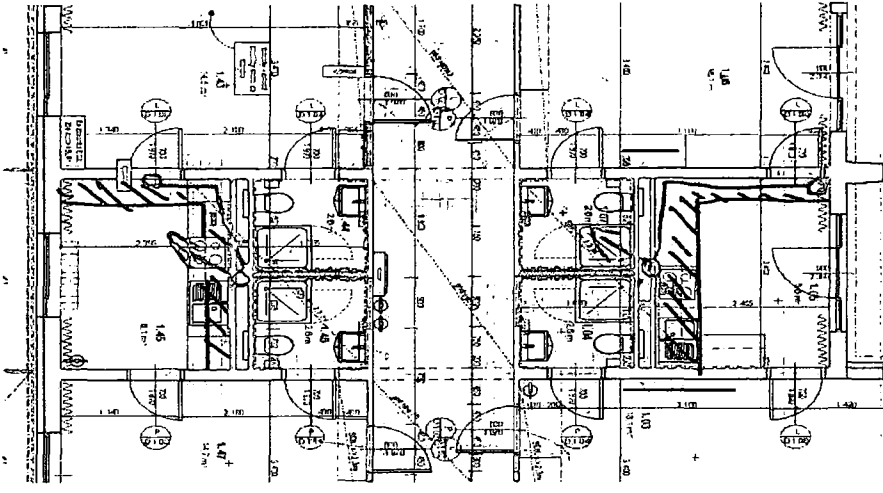

Cena celkem

12 600,00 Kč

Protokol o změně díla

Změnový list č. 43

|  |  |   |              |
|--|--|---|--------------|
| Předmět díla:  | Vyztužení stropu v rozvodnách vedle výtahu           |   |              |
| Objekt:  | „UTB - Rekonstrukce a modernizace objektu U7“        |   |              |
| Objednatel:  | Univerzita Tomáše Bati ve Zlíně                      |   |              |
| Zhotovitel:  | GEMO a.s.  |   |              |
| TDS:   | [redacted]   |   |              |
| Projektant:  | Adam Rujbr Architects s.r.o.                         |   |              |
| Popis změny:   |  |   |              |
| Doplnění vyztužení stropu z důvodu zhotovení prostupů stropem. |  |   |              |
| Odůvodnění změny:  |  |   |              |
| Dodatečný požadavek statika.                                   |  |   |              |
| údaje o změně  | Změnu vyvolal:                                       | projektant  |              |
|  | Jedná se o změnu:<br>(zatrhnout)                     | zúžení předmětu díla, kterou se snižuje cena díla |              |
|  |  | úprava předmětu díla bez vlivu na cenu díla       |              |
|  |  | práce realizované a hrazené nad rámec ceny díla   | x            |
|  | Jedná se o změnu<br>ve smyslu zákona:<br>(zatrhnout) | § 222 odst. 4                                     | x            |
|  |  | § 222 odst. 5                                     |              |
|  |  | § 222 odst. 6                                     |              |
|  |  | § 222 odst. 7                                     |              |
| Způsob<br>projekčního řešení<br>změny:<br>(zaškrtnout)         | zápis do SD (deníku změn)                            | x   |              |
|  | dodatek k PD   |   |              |
|  | dokumentace skut. provedení                          |   |              |
|  | jiné   |   |              |
| údaje o složení<br>ceny změny                                  | hodnota přípočtů (víceprací)                         |   | 40 534,38 Kč |
|  | celkem v Kč bez DPH                                  |   |              |
|  | hodnota odpočtů (méněprací)                          |   | 0,00 Kč      |
|  | celkem v Kč bez DPH                                  |   |              |
| údaje o ceně<br>změny  | ocenění změny předložil:                             | [redacted]  |              |
|  | náklady na změnu v Kč bez DPH                        |   | 40 534,38 Kč |
|  | Výše DPH sazba: 21%                                  |   | 8 512,22 Kč  |
|  | náklady na změnu vč. DPH                             |   | 49 046,59 Kč |
| termíny  | Termín realizace změny:                              | srpen 2021  |              |
|  | Vliv změny na termín dokončení díla:                 | bez dopadu  |              |
| odsouhlasení změny   | Změnu odsouhlasil:                                   | datum   |              |
|  | [redacted] manažer):                                 | 26.11.21  |              |
|  | [redacted]   | 26.11.21  |              |
|  | [redacted] Projektant:                               | 26.11.21  |              |
|  | Objednatel (statutární zástupce):                    | 26.11.21  |              |
|  | RNDr. Alexander Černý                                |   |              |
| přílohy  | Přílohy:   |   |              |
|  | Příloha č.1_Položkový rozpočet                       |   |              |

GEMO

112



Protokol o změně díla

Změnový list č. 44

|  |  |   |              |
|--|--|---|--------------|
| Předmět díla:  | VZT - Výměna stávajících čidel ve VS                 |   |              |
| Objekt:  | „UTB - Rekonstrukce a modernizace objektu U7“        |   |              |
| Objednatel:  | Univerzita Tomáše Bati ve Zlíně                      |   |              |
| Zhotovitel:  | GEMO a.s.  |   |              |
| TDS:   | [redacted]   |   |              |
| Projektant:  | Adam Rujbr Architects s.r.o.                         |   |              |
| Popis změny:   |  |   |              |
| Osazení nových čidel do stávajícího vyměňníku.                 |  |   |              |
| Odůvodnění změny:  |  |   |              |
| Zajištění komunikace se stávajícím řídicím systémem na budově. |  |   |              |
| údaje o změně  | Změnu vyvolal:                                       | objednatel  |              |
|  | Jedná se o změnu:<br>(zatrhnout)                     | zúžení předmětu díla, kterou se snižuje cena díla |              |
|  |  | úprava předmětu díla bez vlivu na cenu díla       |              |
|  |  | práce realizované a hrazené nad rámec ceny díla   | x            |
|  | Jedná se o změnu<br>ve smyslu zákona:<br>(zatrhnout) | § 222 odst. 4                                     | x            |
|  |  | § 222 odst. 5                                     |              |
|  |  | § 222 odst. 6                                     |              |
| § 222 odst. 7  |  |   |              |
| Způsob<br>projekčního řešení<br>změny:<br>(zaškrtnout)         | zápis do SD (deníku změn)                            |   |              |
|  | dodatek k PD   |   |              |
|  | dokumentace skut. provedení                          |   |              |
|  | jiné   | x   |              |
| údaje o složení<br>ceny změny                                  | hodnota přípočtů (víceprací)                         |   | 12 033,48 Kč |
|  | celkem v Kč bez DPH                                  |   |              |
|  | hodnota odpočtů (méněprací)                          |   | 0,00 Kč      |
|  | celkem v Kč bez DPH                                  |   |              |
| údaje o ceně<br>změny  | ocenění změny předložil:                             | [redacted]  |              |
|  | náklady na změnu v Kč bez DPH                        |   | 12 033,48 Kč |
|  | Výše DPH sazba: 21%                                  |   | 2 527,03 Kč  |
|  | náklady na změnu vč. DPH                             |   | 14 560,51 Kč |
| termíny  | Termín realizace změny:                              | leden 2021  |              |
|  | Vliv změny na termín dokončení díla:                 |   |              |
| odsouhlasení změny   | Změnu odsouhlasil:                                   | datum   | [redacted]   |
|  | [redacted] (výkonný manažer):                        | 26.11.21  | [redacted]   |
|  | TDI:   | 26.11.21  | [redacted]   |
|  | Projektant:  | 26.11.21  | [redacted]   |
| přílohy  | Přílohy:   | [redacted]  |              |
|  | Příloha č.1_Položkový rozpočet                       | [redacted]  |              |



ZL 044

VZT - Výměna stávajících čidel ve VS

| P.č. | Číslo položky | Název položky | MJ | Množství | Cena / MJ | Celkem |
|------|---------------|---------------|----|----------|-----------|--------|
|------|---------------|---------------|----|----------|-----------|--------|

MaR  
 Výměna stávajících periférií Siemens (čidel) výměníku, stávající jsou kompatibilní pouze s řízením Siemens  
 Chybějící mrazová ochrana výměníku topení VZT 8 (chybí v PD)

| Průběh                    | Název dílu  | Dodavatel | Jednotky | Množství | Jednotková cena dodávky | Celková cena dodávky | Jednotková cena montáže | Celková cena montáže |
|---------------------------|---|-----------|----------|----------|-------------------------|----------------------|-------------------------|----------------------|
| <b>Doplnění periferie</b> |   |           |          |          |                         |                      |                         |                      |
| 16.                       | Snímač teploty ponorný, provedení do jímký, délka ponorné trubice 50 mm, připojovací závit G 1/2, vč. jímký -30...150 °C, Pt1000, (50mm.) |           | ks       | 7,0      | 750 Kč                  | 5 250 Kč             | 0 Kč                    | 0 Kč                 |
|                           | Termostat protimrazové ochrany, kapilárový pro VZT8   |           | ks       | 1,0      | 2 252 Kč                | 2 252 Kč             | 0 Kč                    | 0 Kč                 |
| 5.                        | Kabel stíněný, typ JYTY 4x1   |           | m        | 18,0     | 12 Kč                   | 216 Kč               | 0 Kč                    | 0 Kč                 |
|                           | Montáž zařízení   |           | kg       | 1,0      | 3 990 Kč                | 3 990 Kč             | 0 Kč                    | 0 Kč                 |
|                           | SW podstanic  |           | ks       | 1,0      | 326 Kč                  | 326 Kč               | 0 Kč                    | 0 Kč                 |
|                           |   |           |          |          |                         |                      |                         |                      |
|                           | <b>Celkem zařízení - Doplnění periferie</b>   |           |          |          |                         | <b>12 033 Kč</b>     |                         | <b>0 Kč</b>          |
|                           |   |           |          |          |                         |                      |                         |                      |
|                           | <b>Celkem dodávka a montáž</b>  |           |          |          |                         | <b>12 033 Kč</b>     |                         | <b>0 Kč</b>          |
|                           | Doprava   |           |          |          |                         | 0 Kč                 |                         | 0 Kč                 |
|                           | Zaregulování  |           |          |          |                         |                      |                         | 0 Kč                 |
|                           | <b>Celková cena zakázky</b>   |           |          |          |                         | <b>12 033 Kč</b>     |                         | <b>0 Kč</b>          |

Celkem 12 033,48 Kč

Protokol o změně díla

Změnový list č. 45

|  |  |   |              |
|--|--|---|--------------|
| Předmět díla:  | Doplnění skladby střechy na ozubu v 5.NP             |   |              |
| Objekt:  | „UTB - Rekonstrukce a modernizace objektu U7“        |   |              |
| Objednatel:  | Univerzita Tomáše Bati ve Zlíně                      |   |              |
| Zhotovitel:  | GEMO a.s.  |   |              |
| TDS:   | [redacted]   |   |              |
| Projektant:  | [redacted]   |   |              |
| Popis změny:   |  |   |              |
| Doplnění izolce a spádových klínů na střeše nad 5.NP   |  |   |              |
| Odůvodnění změny:  |  |   |              |
| Po odkrytí stávající skladby střechy byl zjištěn jiný než předpokládaný tvar nosné vodorovné konstrukce. |  |   |              |
| údaje o změně  | Změnu vyvolal:                                       | zhotovitel  |              |
|  | Jedná se o změnu:<br>(zatrhnout)                     | zúžení předmětu díla, kterou se snižuje cena díla |              |
|  |  | úprava předmětu díla bez vlivu na cenu díla       |              |
|  |  | práce realizované a hrazené nad rámec ceny díla   | x            |
|  | Jedná se o změnu<br>ve smyslu zákona:<br>(zatrhnout) | § 222 odst. 4                                     |              |
|  |  | § 222 odst. 5                                     |              |
| § 222 odst. 6  |  | x   |              |
| § 222 odst. 7  |  |   |              |
| Způsob<br>projekčního řešení<br>změny:<br>(zaškrtnout)   | zápis do SD (deníku změn)                            |   |              |
|  | dodatek k PD   |   |              |
|  | dokumentace skut. provedení                          |   |              |
|  | jiné   | x   |              |
| údaje o složení<br>ceny změny  | hodnota přípočtů (víceprací)                         |   | 45 098,55 Kč |
|  | celkem v Kč bez DPH                                  |   |              |
|  | hodnota odpočtů (méněprací)                          |   | 0,00 Kč      |
|  | celkem v Kč bez DPH                                  |   |              |
| údaje o ceně<br>změny  | ocenění změny předložil:                             | [redacted]  |              |
|  | náklady na změnu v Kč bez DPH                        | [redacted]  | 45 098,55 Kč |
|  | Výše DPH sazba: 21%                                  |   | 9 470,70 Kč  |
|  | náklady na změnu vč. DPH                             |   | 54 569,24 Kč |
| termíny  | Termín realizace změny:                              | listopad 2021                                     |              |
|  | Vliv změny na termín dokončení díla:                 | bez dopadu  |              |
| odsouhlasení změny   | Změnu odsouhlasil:                                   | datum   | podpis       |
|  | Zhotovitel (projektový manažer):                     | 26. 11. 21  | [redacted]   |
|  | TDI:   | 26. 11. 21  | [redacted]   |
|  | [redacted]   | 26. 11. 21  | [redacted]   |
| přílohy  | Přílohy:   |   |              |
|  | Příloha č.1_Položkový rozpočet                       |   |              |

**Doplnění skladby střechy na ozubu v 5NP**

| P.č. | Číslo položky | Název položky   | MJ  | Množství | Cena / MJ | Celkem    |
|------|---------------|---|-----|----------|-----------|-----------|
|      |               | Rohová lišta vnější VIPLANYL RŠ 100mm   | m   | 50,0000  | 108,00    | 5 400,00  |
|      |               | Rohová lišta vnější VIPLANYL RŠ 100mm   | m   | 50,0000  | 108,00    | 5 400,00  |
|      |               | Opracování schodku u ozubu  | m   | 50,0000  | 220,00    | 11 000,00 |
|      |               | Výroba spádové klíny na ozub  | kpl | 1,0000   | 9 000,00  | 9 000,00  |
| 285  | 713141151R00  | Montáž tepelné izolace střešních na plný podklad kladená na sucho, jednovrstvá  | m2  | 7,0000   | 31,50     | 220,50    |
| 289  | 28375972R     | deska spádová, klín EPS 150; pěnový polystyren, součinitel tepelné vodivosti 0,035 W/mK   | m3  | 1,4000   | 2 000,00  | 2 800,00  |
| 285  |               | Montáž tepelné izolace střešních na plný podklad desky, na lepidlo  | m2  | 14,4000  | 69,42     | 999,65    |
| 291  |               | deska izolační střešní; PIR; polodrážka; tl. 160,0 mm; kaširování Al fólie; součinitel tepelné vodivosti 0,022 W/mK. R = 8,700 m2K/W; obj. hmotnost 35,00 kg/m3 | m2  | 14,4000  | 561,00    | 8 078,40  |
|      |               | Doprava, přesuny  | ks  | 1,0000   | 2 200,00  | 2 200,00  |

Cena celkem

45 088,55 Kč

- PZ
- EPS 150
- PIR

202 000

