

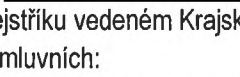

## KUPNÍ SMLOUVA č. 0034142021

1. Obchodní firma: **SmP - Odpady a.s.**  
Sídlo: Hůrka 1803, Bílé Předměstí, 530 12 Pardubice  
IČ: 275 47 230  
DIČ: CZ 27547230  
Bankovní spojení:   
Číslo účtu:   
Zapsaná v obchodním rejstříku vedeném Krajským soudem v Hradci Králové, oddíl B, vložka 2804  
Zastoupená ve věcech smluvních:  
Ing. Alešem Kopeckým, místopředsedou představenstva  
Zastoupená ve věcech plnění smlouvy:  
Ing. Jiřím Strouhalem, výkonným ředitelem  
(dále jen „**Kupující**“)

a  
2. Obchodní firma: **KAME – VM, s.r.o.**  
Sídlo: Třebíčská 1678/60, 594 01 Velké Meziříčí  
Provozovna: Třebíčská 1678/60, 594 01 Velké Meziříčí  
IČ: 26903580  
DIČ: CZ26903580  
Bankovní spojení:   
Číslo účtu:   
Zapsaná v obchodním rejstříku vedeném Krajským soudem v Brně, oddíl C, vložka 43954  
Zastoupená ve věcech smluvních:  
Pavlem Tesařem, jednatelem  
Zastoupená ve věcech plnění smlouvy:  
Pavlem Tesařem, jednatelem  
(dále jen „**Prodávající**“)

(Kupující a Prodávající společně dále jen „**Smluvní strany**“ nebo každý samostatně jen „**Smluvní strana**“)

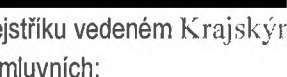
### ÚVODNÍ USTANOVENÍ

Tato smlouva (dále jen „**Smlouva**“) je uzavřena podle ustanovení § 2079 a násl. zákona č. 89/2012 Sb., občanský zákoník, v platném znění (dále jen „**Občanský zákoník**“) na základě výsledků poptávkového řízení na zakázku „**Příslušenství pro manipulátor**“.

### I.

#### DEFINICE

- 1.1 V této Smlouvě mají následující výrazy uvedené s velkým počátečním písmenem níže přiřazený význam:  
„**Pracovní den**“ znamená den připadající na pondělí až pátek, vyjma státních svátků podle zvláštního právního předpisu.  
„**Zadávací dokumentace**“ znamená zadávací dokumentaci v poptávkovém řízení na zakázku **Příslušenství pro manipulátor**, vyjma Smlouvy.

„Zboží“ znamená dodávku příslušenství pro manipulátor CLASS SCORPION 756 (Otočná deska a Svěrací čelisti na recyklační balíky). Konkrétní požadavky Kupujícího na Zboží, které je Prodávající povinen dodržet, jsou popsány v příloze č. 2 této Smlouvy – Parametry Zboží a v Zadávací dokumentaci.

## II. PŘEDMĚT SMLOUVY

Za podmínek a ve lhůtách uvedených v této Smlouvě se Prodávající zavazuje Kupujícímu prodat a převést na něj vlastnické právo ke Zboží a Kupující se zavazuje od Prodávajícího Zboží převzít a zaplatit za něj Prodávajícímu kupní cenu.

## III. ZBOŽÍ

Prodávající je povinen dodat Kupujícímu Zboží v množství, druhu a technické specifikaci sjednaných v této Smlouvě, a zejména v její příloze č. 2.

Zboží musí splňovat veškeré požadavky stanovené příslušnými právními předpisy a Zadávací dokumentací. Zboží musí být nové, nepoužité, nepoškozené, plně funkční, a to jednotlivé jeho části i všechny součásti a příslušenství jako funkční celek pro požadované použití tak, jak je popsáno v Zadávací dokumentaci a v této Smlouvě, v nejvyšší jakosti poskytované výrobcem Zboží a spolu se všemi právy nutnými k jeho řádnému a nerušenému nakládání a užívání Kupujícími, včetně všech práv duševního vlastnictví. Zboží musí být vybaveno veškerými atesty a schváleními nutnými k nerušenému a bezpečnému používání Zboží, nesmí být zatíženo žádnými právy třetích osob včetně práva zástavního a musí být prosté jakýchkoliv právních či faktických vad. Prodávající potvrzuje, že nerušenému nakládání a užívání Zboží Kupujícími nebrání žádné právní předpisy ani žádná práva třetích osob.

Prodávající je povinen dodat Zboží Kupujícímu spolu se všemi doklady a dokumenty vztahujícími se ke Zboží ve smyslu ustanovení § 2087 Občanského zákoníku. Doklady a dokumenty musí být Kupujícímu předány v českém jazyce zároveň s příslušným Zbožím. Pokud je doklad či dokument vyhotovován pouze v cizojazyčné verzi, musí být Kupujícímu předán jeho věrný překlad do českého jazyka. Doklady, dokumenty a příslušenství, které Kupující požaduje dodat spolu s příslušným Zbožím, je zejména návod k obsluze a údržbě ve vztahu ke Zboží v českém jazyce (dále jen „Dokumentace“).

Prodávající zároveň se Zbožím převádí na Kupujícího, resp. poskytuje Kupujícímu, veškerá práva duševního vlastnictví k Dokumentaci vztahující se ke Zboží, která Kupující potřebuje pro účely řádného užívání Zboží a zejména příp. jeho budoucí opravy, úpravy a údržbu a prodej Zboží třetí osobě. Kupující je oprávněn zejména zpřístupnit tyto dokumenty a doklady třetím osobám zajišťujícím opravy, úpravy a údržbu Zboží. Kupující je rovněž oprávněn poskytnout nezbytnou část Dokumentace jako součást zadávací dokumentace v jakémkoliv výběrovém či zadávacím řízení na opravy, úpravy, údržbu či prodej Zboží. Osobám, kterým bude Dokumentace takto zpřístupněna pro účely opravy, úpravy, údržby či zamýšleného prodeje Zboží, bude uložen zákaz Dokumentaci kopírovat či jinak rozmnožovat a povinnost ji vrátit Kupujícímu poté, co uplynul účel jejího užívání takovou třetí osobou. Kupující je dále oprávněn Dokumentaci, spolu s právy, které se k ní vztahují, převést spolu se Zbožím na jakoukoliv třetí osobu (zejména při prodeji Zboží třetí osobě).

Pro uvedené účely opravňuje Prodávající Kupujícího a uděluje mu veškeré nezbytné souhlasy (licence) ke všem formám užití Dokumentace a veškerých jiných předmětů práv duševního vlastnictví, které Kupující potřebuje k realizaci svých práv dle této Smlouvy nebo k naplnění sjednaných účelů z této Smlouvy vyplývajících. Úplata za veškeré povinnosti a za veškerá udělená práva (licence) Kupujícímu dle tohoto článku je součástí kupní ceny.

## IV. MNOŽSTVÍ, DOBA A MÍSTO DODÁNÍ ZBOŽÍ, SERVIS

Za podmínek uvedených v této Smlouvě se Prodávající zavazuje dodat Zboží Kupujícímu v následujícím množství, druhu a v následujících termínech:

Zboží	Termín dodání
-------	---------------

**Příslušenství pro manipulátor**

**Nejpozději do 4 měsíců od podpisu této smlouvy**

- 4.2 Prodávající je povinen dodat Zboží Kupujícímu ve výše uvedeném Termínu dodání na adresu sídla Kupujícího uvedeného v záhlaví této smlouvy.
- 4.3 Prodávající je povinen na žádost Kupujícího zajistit veškerý Servis Zboží po dobu trvání Záruční doby uvedené v článku VIII. této smlouvy. „**Servis Zboží**“ znamená povinnost prodávajícího řádně a včas v souladu s návodem k obsluze a provozu Zboží provádět veškeré činnosti a dodávat potřebné díly, kapaliny a jiné věci, které jsou potřebné pro řádný a bezvadný provoz Zboží s přihlédnutím k podmínkám jeho provozu a způsobu jeho užívání. Servis bude prováděn ve vztahu ke Zboží v České republice přímo Prodávajícím. Nejde-li o Odstranění vady ve smyslu článku VIII. této smlouvy, bude servis Zboží poskytován za úplaty dle platného ceníku poskytovatele servisu.
- 4.4 Prodávající se zavazuje zajistit, aby po celou dobu povinnosti provádět Servis Zboží byly splněny následující podmínky:
- (a) K započetí servisního zásahu dojde do 24 (dvaceti čtyř) hodin od nahlášení závady. Započítáním servisního zásahu se rozumí příjezd kvalifikovaného pracovníka na místo, kde se Zboží nachází, a započítání veškerých činností nutných k provedení servisního úkonu či odstranění vady.
  - (b) Komunikace s Prodávajícím a s poskytovatelem servisu bude probíhat v českém jazyce.
- 4.5 Prodávající je povinen na žádost Kupujícího zajistit veškerý Pozáruční servis Zboží po dobu 5 (pěti) let od uplynutí Záruční doby uvedené v článku VIII. této smlouvy. „**Pozáruční servis Zboží**“ znamená povinnost prodávajícího řádně a včas v souladu s návodem k obsluze a provozu Zboží provádět veškeré činnosti a dodávat potřebné díly, kapaliny a jiné věci, které jsou potřebné pro řádný a bezvadný provoz Zboží s přihlédnutím k podmínkám jeho provozu a způsobu jeho užívání. Pozáruční servis Zboží bude prováděn ve vztahu ke Zboží v České republice, a to v autorizovaném servise. Pozáruční servis Zboží bude poskytován za úplaty dle platného ceníku poskytovatele servisu.
- 4.6 Prodávající se zavazuje zajistit, aby po celou dobu povinnosti provádět Pozáruční servis Zboží byly splněny následující podmínky:
- (a) K započetí servisního zásahu dojde do 24 (dvaceti čtyř) hodin od nahlášení závady. Započítáním servisního zásahu se rozumí příjezd kvalifikovaného pracovníka na místo, kde se Zboží nachází, a započítání veškerých činností nutných k provedení servisního úkonu či odstranění vady.
  - (b) Komunikace s Prodávajícím a s poskytovatelem servisu bude probíhat v českém jazyce.

## V.

### PŘEDÁNÍ A PŘEVZETÍ ZBOŽÍ

- 5.1 Prodávající je povinen Zboží na vlastní náklady dodat v termínu a do místa dodání dle čl. 0 této Smlouvy. Prodávající je povinen Zboží dodat v množství, druhu, technické specifikaci a kvalitě v souladu s touto Smlouvou. Prodávající je povinen umožnit Kupujícímu prohlídku Zboží a ověření funkčnosti Zboží. Společně s dodáním Zboží je Prodávající povinen Kupujícímu předat návod k obsluze.
- 5.2 Poté, co si Kupující Zboží prohlédne, ověří jeho funkčnost a zkontroluje úplnost dokumentů ve smyslu ustanovení čl. 3.3 této Smlouvy, sepiší Smluvní strany Předávací protokol. Současně s podpisem Předávacího protokolu je Prodávající povinen vystavit Kupujícímu potvrzení o záruce, aby mohl Kupující řádně uplatnit Reklamací případných vad Zboží. Pro vyloučení pochybností se uvádí, že Kupující je oprávněn přizvat k prohlédnutí Zboží, ověření jeho funkčnosti a kontrole úplnosti dokumentů a dokladů kteréhokoliv svého zaměstnance, zmocněnce, poradce či jakoukoli třetí osobu. Zboží se považuje za předané a převzaté Kupujícím až okamžikem podpisu Předávacího protokolu.
- 5.3 Kupující není povinen převzít Zboží, které trpí jakýmkoliv vadami, zejména pokud neodpovídá specifikaci a/nebo nesplňuje některý z požadavků na Zboží dle této Smlouvy, není funkční a/nebo se Zbožím nebyla dodána Dokumentace.
- 5.4 V případě, že Kupující odmítne z kteréhokoliv z důvodů uvedených v čl. 5.3 určité Zboží převzít, je Prodávající povinen dodat Kupujícímu bezvadné a plně funkční Zboží, splňující veškeré vlastnosti specifikované v této Smlouvě nejpozději v dodatečně lhůtě pěti (5) dnů počínající dnem následujícím po příslušném Termínu dodání. Ustanovení čl. 5.2 a 5.3 Smlouvy v tomto případě platí obdobně.
- 5.5 Prodávající (nebo jím zmocněná osoba) je nejpozději při předání a převzetí Zboží povinen provést řádné proškolení pracovníků Kupujícího, kteří budou Zboží provozovat a obsluhovat, ve všech věcech provozu a obsluhy zboží, tedy zejména seznámit je se

Zbožím včetně všech součástí a příslušenství, s jeho funkcemi, provozem, obsluhou, veškerými ovládacími prvky, s návodem, k obsluze a s pravidly bezpečnosti a ochrany zdraví při práci a používání Zboží. Vzor prezenční listiny školení obsluhy stroje (zařízení) podle tohoto odstavce je uveden v příloze č. 3 této Smlouvy.

## VI. PŘECHOD PRÁV KE ZBOŽÍ

- 6.1 Vlastnické právo ke Zboží přechází na Kupujícího okamžikem převzetí příslušného Zboží Kupujícím.  
6.2 Nebezpečí škody na Zboží přechází na Kupujícího okamžikem převzetí příslušného Zboží Kupujícím.

## VII. KUPNÍ CENA A ZPŮSOB JEJÍ ÚHRADY

- 7.1 Smluvní strany sjednávají kupní cenu za Zboží takto:

	Celková nabídková cena bez DPH	DPH	Celková nabídková cena dodávek včetně DPH
	(a)	(b)	(c) = (a) + (b)
Příslušenství pro manipulátor Claas Scorpion 756	490 000,- Kč	102 900,- Kč	592 900,- Kč

Pro vyloučení pochybností se stanoví, že kupní cena za Zboží je souhrnnou cenou za splnění předmětu této Smlouvy.

- 7.2 Smluvní strany se dohodly, že celková kupní cena za splnění předmětu této Smlouvy uvedená výše v čl. 7.1 Smlouvy je sjednána jako pevná a nepřekročitelná.
- 7.3 Kupní cena za Zboží bude uhrazena po převzetí Zboží Kupujícím postupem podle odstavců 7.4. až 7.11. této Smlouvy ve lhůtě třiceti (30) dnů tam uvedené.
- 7.4 Prodávajícímu vznikne nárok na zaplacení kupní ceny za dodávku Zboží, které bude Kupujícímu od Prodávajícího dodáno a které bude zároveň Kupujícím od Prodávajícího převzato ve smyslu čl. V. této Smlouvy. Úhrada kupní ceny za převzaté Zboží je splatná na základě Faktury vystavené Prodávajícímu.
- 7.5 Prodávající může vystavit Fakturu na úhradu kupní ceny za převzaté Zboží nejdříve v den převzetí příslušného Zboží Kupujícím, avšak nikoli dříve, než po podepsání Předávacího protokolu ve vztahu k příslušnému Zboží. Faktura bude vystavena na částku, která bude rovna kupní ceně příslušného Zboží, které bylo převzato ve smyslu čl. V. této Smlouvy Kupujícím. Faktura musí být doručena Kupujícímu nejpozději do patnácti (15) kalendářních dnů ode dne, ve kterém Prodávajícímu vzniklo právo na vystavení Faktury. K částce Faktury bude připočtena DPH v zákonné výši.
- 7.6 Kupní cena bude způsobem sjednaným v této Smlouvě zaplacena na bankovní účet Prodávajícího uvedený Prodávajícímu na Faktuře za příslušné Zboží. Kupní cena je splatná v korunách českých (Kč).
- 7.7 Faktury Prodávajícího musí splňovat veškeré náležitosti daňového dokladu ve smyslu příslušných právních předpisů platných na území České republiky a musí obsahovat ve vztahu k příslušnému Zboží věcně správné a dostatečně podrobné údaje. Přílohou každé Faktury musí být kopie Předávacího protokolu nebo jiného dokladu potvrzeného Kupujícím dokládající oprávněnost fakturované částky.
- 7.8 Kupující je oprávněn Fakturu vrátit Prodávajícímu ve lhůtě třiceti (30) kalendářních dnů ode dne jejího doručení Kupujícímu, pokud Faktura nebude obsahovat náležitosti dle ustanovení čl. 7.7 Smlouvy. Prodávající je v tomto případě povinen Kupujícímu bezodkladně doručit novou Fakturu, která bude splňovat veškeré náležitosti dle ustanovení čl. 7.7 Smlouvy.
- 7.9 Faktura je splatná ve lhůtě třiceti (30) kalendářních dnů ode dne jejího doručení Kupujícímu. V případě vrácení Faktury Kupujícím zpět Prodávajícímu postupem podle čl. 7.8 Smlouvy započne běžet lhůta splatnosti Faktury, uvedená v předchozí větě, až po doručení bezvadné Faktury. Případně-li poslední den lhůty splatnosti Faktury na den, který není Pracovním dnem, posouvá se

splatnost na nejbližší následující Pracovní den. Faktura se považuje za zaplacenou v okamžiku, kdy bude peněžní částka uvedená ve Faktuře odepsána z bankovního účtu Kupujícího.

- 7.10 Kupní cena stejně jako jakékoliv jiné peněžité částky uvedené v této Smlouvě jsou uváděny bez DPH, není-li výslovně uvedeno jinak.
- 7.11 Kupní cena za Zboží zahrnuje i veškeré náklady Prodávajícího spojené s plněním této Smlouvy, a to zejména veškeré náklady za dopravu Zboží do místa dodání, včetně zabalení, naložení a vyložení Zboží, veškeré náklady plynoucí ze záruk dle čl. VIII. této Smlouvy, veškeré náklady na jakékoliv skladování Zboží a veškeré náklady Prodávajícího na doklady a dokumenty ke Zboží ve smyslu čl. 3.3 této Smlouvy a veškerá cla, daně (mimo DPH) a jakékoli další poplatky související s plněním této Smlouvy a také zahrnuje úplatu za práva duševního vlastnictví poskytnutá Kupujícímu, resp. převedená na Kupujícího v souvislosti s dodávkou Zboží. Pro vyloučení jakýchkoli pochybností se stanoví, že Prodávající je povinen uhradit jakékoli náklady, cla, daně (mimo DPH) a/nebo jakékoli poplatky související s plněním této Smlouvy bez toho, že by tím Prodávajícímu vznikl vůči Kupujícímu jakýkoli nárok.
- 7.12 Kupující provede úhradu ve splatnosti na bankovní účet Prodávajícího uvedený na faktuře za předpokladu, že tento účet bude ke dni platby zveřejněný správcem daně. V případě, že tato podmínka nebude splněna, Kupující uhradí pouze částku bez DPH, a doplatek bude uhrazen Prodávajícímu až po zveřejnění čísla účtu v registru plátců. V případě, že účet nebude zveřejněn po uplynutí lhůty stanovené Kupujícím, bude DPH uhrazeno místně příslušnému správci daně Prodávajícího.
- 7.13 Pokud je před odesláním platby (před zaplacením faktury) o Prodávajícím zveřejněna dle §106a zákona o dani z přidané hodnoty způsobem umožňujícím dálkový přístup skutečnost, že je Prodávající nespolehlivým plátcem a vzniká tak ručení dle §109 odst. 3 zákona o dani z přidané hodnoty, bere Prodávající na vědomí, že Kupující zaplatí na účet Prodávajícího pouze fakturovanou částku bez DPH a DPH zaplatí přímo na účet správce daně. O takovémto postupu Kupující dodatečně písemně Prodávajícího informuje.

## VIII.

### ZÁRUČNÍ DOBA A REKLAMACE

- 8.1 Prodávající podpisem Předávacího protokolu poskytuje Kupujícímu záruku za to, že:
- (a) Zboží nebude trpět žádnými vadami, ať už se jedná o vady materiálu, výrobní vady či vady technického zpracování Zboží, o vady zjevné či skryté nebo o vady právní či faktické, a bude plně odpovídat jeho specifikaci a vlastnostem dle této Smlouvy a dle platných právních předpisů,
  - (b) Zboží bude plně funkční, a to jednotlivé jeho části i všechny jeho součásti a příslušenství, jako funkční celek pro požadované použití tak, jak je popsáno v Zadávací dokumentaci,
  - (c) Zboží bude splňovat veškeré vlastnosti stanovené v této Smlouvě, a to zejména ty vlastnosti výslovně Kupujícím požadované, jakož i vlastnosti, které jsou obvykle na Zboží kladeny.
- 8.2 Prodávající je povinen společně se Zbožím předat Kupujícímu potvrzení o záruce ke Zboží nejméně v rozsahu a délce sjednané v této Smlouvě.
- 8.3 Záruka podle tohoto čl. VIII. Smlouvy se nevztahuje na vady Zboží vzniklé poškozením Zboží způsobeným třetími osobami.
- 8.4 Prodávající poskytuje Kupujícímu záruku za Zboží v rozsahu dle tohoto čl. VIII. Smlouvy na následující období:

Zboží	Záruka dle čl. 8.1 této Smlouvy
Příslušenství pro manipulátor	Záruční doba 24 měsíců

(Doba trvání záruky dle čl. 8.1 této Smlouvy dále jen „Záruční doba“)

Záruční doba počíná běžet dnem následujícím po okamžiku převzetí Zboží Kupujícím. V případě Vytčení vady (jak je tento termín definován níže) se běh Záruční doby (pokud ještě neuběhla celá) staví a počíná znovu běžet až ode dne převzetí opraveného reklamovaného Zboží zpět Kupujícím nebo ode dne, kdy Kupující a Prodávající vystaví písemné potvrzení o vyřízení Reklamací jiným způsobem, na kterém se Kupující a Prodávající dohodnou.

- 8.5 Kupující je povinen oznámit Prodávajícímu vadu Zboží, která se vyskytla v průběhu Záruční doby, a to bez zbytečného odkladu poté, kdy Kupující vadu zjistil (dále jen „**Vytčení vady**“). Vytčení vady musí být zasláno Prodávajícímu písemně, prostřednictvím e-mailu, faxu nebo jiným vhodným způsobem na kontaktní údaje uvedené v čl. XI. této Smlouvy.
- 8.6 Prodávající je povinen ve lhůtě 24 hodin započít odstraňování vady, která byla Prodávajícímu Vytčením vady oznámena (dále jen „**Vytčená vada**“). Započítáním odstraňování vady se rozumí příjezd kvalifikovaného pracovníka na místo, kde se Zboží nachází, a započítání veškerých činností nutných k odstranění vady. Jestliže je Vytčená vada opravitelná, je Prodávající povinen odstranit Vytčenou vadu opravou Zboží a/nebo výměnou kterékoliv vadné součástky Zboží za součástku bezvadnou. Kupující je oprávněn požadovat namísto odstranění Vytčené vady slevu z kupní ceny vadného Zboží.
- 8.7 Jestliže je Vytčená vada neopravitelná, je Kupující oprávněn požadovat po Prodávajícímu odstranění Vytčené vady výměnou vadného Zboží za Zboží bezvadné, slevu z kupní ceny a/nebo je oprávněn od Smlouvy odstoupit, a to dle své volby. Jestliže je Vytčená vada vadou právní, je Kupující oprávněn požadovat po Prodávajícímu odstranění Vytčené vady odstraněním právních vad bránících nerušenému používání Zboží Kupujícím, slevu z kupní ceny a/nebo je oprávněn od Smlouvy odstoupit, a to dle své volby.
- 8.8 Smluvní strany se mohou na žádost Kupujícího dohodnout na jiném způsobu řešení Reklamacce. O jiném způsobu vyřešení Reklamacce, bude-li dohodnut, Smluvní strany vystaví písemné potvrzení. Pro vyloučení pochybností se uvádí, že pokud nebude Prodávající Kupujícím požádán o jiné řešení Reklamacce, než je odstranění Vytčené vady, je Prodávající povinen učinit veškeré kroky vedoucí k odstranění Vytčené vady. Prodávající je povinen provést odstranění vady Zboží vytčené v průběhu Záruční doby bezplatně.
- 8.9 Prodávající je povinen zajistit, že odstranění Vytčené vady Zboží ve smyslu předchozích odstavců tohoto článku Smlouvy (dále jen „**Odstranění vady**“) bude provedeno k tomu odborně způsobilými a řádně proškolenými osobami, které složí všechny potřebné zkoušky a jsou držiteli veškerých oprávnění nutných k řádnému Odstranění vady Zboží. Prodávající je povinen při Odstranění vady postupovat s odbornou péčí, bez zbytečných prodlání a zvolit metodu vedoucí optimální cestou k řádnému a rychlému Odstranění vady Zboží. Při Odstranění vady Zboží je Prodávající povinen postupovat v souladu s požadavky a instrukcemi Kupujícího a v souladu s jemu známými zájmy Kupujícího. V případě, že Prodávající využije třetích osob k Odstranění vady, zůstává Prodávající plně odpovědný Kupujícímu za Odstranění vady v souladu s touto Smlouvou a Prodávající není zbaven jakýchkoliv závazků vyplývajících ze Smlouvy a Kupující není omezen ani zbaven jakýchkoliv práv vyplývajících ze Smlouvy.
- 8.10 Prodávající je povinen započít s odstraňováním Vytčené vady nejpozději ve lhůtě dle čl. 8.6 Smlouvy a Vytčenou vadu odstranit nejpozději ve lhůtě pěti (5) dní ode dne jejího oznámení Prodávajícímu, nedohodnou-li se smluvní strany písemně ze závažných důvodů na jině lhůtě. Prodávající je povinen po celou dobu odstraňování Vytčených vad Zboží o postupu odstraňování těchto vad a lhůtě nutné k jejich odstranění písemně informovat Kupujícího, kdykoli o to Kupující požádá.
- 8.11 Po odstranění Vytčené vady je Prodávající povinen opravené bezvadné a plně funkční Zboží předat Kupujícímu. Kupující je oprávněn převzetí reklamovaného Zboží odmítnout, pokud zjistí, že Vytčené vady nebyly řádně odstraněny. Pokud Kupující odmítne převzetí reklamovaného Zboží, resp. pokud Prodávající Vytčené vady ve lhůtě podle předchozího odstavce neodstraní, je Prodávající povinen odstranit Vytčené vady nejpozději v dodatečně lhůtě dvou (2) Pracovních dnů. V případě, že opravené Zboží převezme, vystaví o tom Prodávajícímu písemné potvrzení. Pro účely ustanovení čl. 8.4 Smlouvy se uvádí, že Záruční doba (pokud ještě neuběhla celá) započne znovu běžet ve vztahu k reklamovanému Zboží ode dne následujícího po dni, kdy Prodávající převzal písemné potvrzení podle předchozí věty.
- 8.12 Pokud Prodávající neodstraní Vytčené vady ani v této dodatečně lhůtě podle předchozího odstavce, má se za to, že Vytčená vada je vadou neodstranitelnou, a Kupující má dále právo požadovat slevu z kupní ceny, výměnu reklamovaného Zboží za Zboží nové a/nebo má právo od Smlouvy odstoupit, a to dle své volby. V případě výměny reklamovaného Zboží za Zboží nové běží v případě nového Zboží nová Záruční doba v délce uvedené v čl. 8.4 Smlouvy ode dne písemného převzetí nového Zboží Kupujícím. Ustanoveními této Smlouvy nejsou dotčeny případné další nároky Kupujícího z vad Zboží vyplývající mu z Občanského zákoníku či jiných právních předpisů.
- 8.13 Je-li dodáním Zboží s vadami porušena Smlouva podstatným způsobem, má Kupující nároky z vad zboží podle Občanského zákoníku. Smluvní strany sjednávají, že za podstatné porušení Smlouvy je nutné považovat zejména následující případy:
- prodlení Prodávajícího s dodáním Zboží o více jak pět (5) pracovních dní,
  - dodání Zboží s podstatnými vadami, zejména s vadami materiálu, výrobními vadami, vadami technického zpracování Zboží, právními vadami, vadami, resp. nesplněním požadavků uvedených ve specifikaci a vlastnostech Zboží dle této Smlouvy a dle platných právních předpisů, vadami ve funkčnosti Zboží, vadami, resp. nesplněním vlastností uvedených

v dokumentech a dokladech ve smyslu čl. III. této Smlouvy, vadami, resp. nesplněním vlastností výslovně Kupujícím požadovaných, jakož i vlastností, které jsou obvykle na Zboží kladeny.

- (c) prodlení Prodávajícího dle čl. 5.4 Smlouvy s dodáním bezvadného a plně funkčního Zboží, splňujícího veškeré vlastnosti specifikované v této Smlouvě poté, co Kupující odmítl určité Zboží převzít z důvodů uvedených v čl. 5.3 Smlouvy,
- (d) prodlení Prodávajícího dle čl. 8.12 Smlouvy s odstraněním vytčené Vady poté, co Kupující odmítl převzetí reklamovaného Zboží,
- (e) prodlení Prodávajícího s odstraněním vytčené vady delší než třicet kalendářních dnů,
- (f) dvojnásobný výskyt stejné vady nebo výskyt alespoň tří různých vad v průběhu záruční doby,
- (g) případ, kdy bude zjištěno, že (i) Prodávající je v úpadku, (ii) vůči Prodávajícímu je vedeno insolvenční řízení, v němž zároveň (a) bylo vydáno rozhodnutí o úpadku nebo (b) insolvenční návrh byl zamítnut proto, že majetek Prodávajícího nepostačuje k úhradě nákladů insolvenčního řízení, nebo (c) byl konkurs zrušen proto, že majetek Prodávajícího byl zcela nepostačující, nebo (iii) byla zavedena nucená správa Prodávajícího podle zvláštních právních předpisů, (iv) Prodávající je v likvidaci, a/nebo byla zahájena likvidace Prodávajícího,
- (h) případ, kdy bude dodatečně zjištěno, že Prodávající nesplnil podmínky řízení, na jehož základě byla uzavřena tato Smlouva, zejména pokud bude zjištěno, že Prodávající uvedl nepravdivé či zavádějící údaje, nebo nesplňoval kvalifikační předpoklady stanovené Zadávací dokumentací,
- (i) prodlení Kupujícího s úhradou kupní ceny na základě Faktury, které nebude do třiceti kalendářních dnů ode dne doručení písemného vytčení prodlení Prodávajícího Kupujícímu odstraněno, vyjma případů uvedených v následujícím odstavci 8.16.

8.14 Do odstranění vady nemusí Kupující platit část kupní ceny odhadem přiměřeně odpovídající jeho právu na slevu. V případě vady, která znamená podstatné porušení smlouvy ze strany Prodávajícího, Kupující nemusí uhradit celou kupní cenu, a to až do doby odstranění takové vady a převzetí Zboží kupujícím. Nezaplacením kupní ceny nebo její části podle tohoto odstavce nemá za následek prodlení Kupujícího s úhradou kupní ceny a Prodávající v takovém případě nemůže vůči Prodávajícímu uplatňovat žádné sankce ani jakékoli jiné nepříznivé právní kroky.

8.15 Smluvní strany se dohodly, že lhůta pro vytknutí vady uvedená v § 1921 odst. 1 a v § 2112 odst. 1 občanského zákoníku se prodlužuje na lhůtu šesti měsíců ode dne, kdy kupující měl možnost vadu zjistit; tato lhůta končí nejpozději uplynutím Záruční doby. Ustanovení § 1921 odst. 3 věty první a § 2112 odst. 1 věty první občanského zákoníku se nepoužije.

## IX. SANKCE

9.1 Za prodlení s dodávkou Zboží Prodávajícího dle této Smlouvy a/nebo za prodlení s odstraněním Vytčené vady je Kupující oprávněn požadovat, aby mu Prodávající uhradil smluvní pokutu ve výši 0,1 % (jedné desetiny procenta) z ceny nedodaného Zboží, resp. Zboží, u kterého je Prodávající v prodlení s odstraněním Vytčené vady, (bez DPH) za každý i započatý den prodlení. Smluvní pokuta je splatná na písemnou výzvu Kupujícího učiněnou vůči Prodávajícímu.

9.2 Nepoužije se.

9.3 V případě porušení povinnosti Prodávajícího zajišťovat Servis Zboží způsobem uvedeným v článku IV., odst. 4.4 a odst. 4.5 této smlouvy je Kupující oprávněn vůči Prodávajícímu požadovat zaplacení smluvní pokuty ve výši ve výši 15 % (patnácti procent) z ceny Zboží bez DPH.

9.4 V případě porušení jiné povinnosti vyplývající pro Prodávajícího z této Smlouvy, která není uvedena v předchozích odstavcích tohoto článku IX. Smlouvy, je Kupující oprávněn vůči Prodávajícímu požadovat zaplacení smluvní pokuty ve výši 0,3 % (tři desetiny procenta) z ceny Zboží bez DPH.

9.5 Výše uvedené smluvní pokuty je Kupující též oprávněn započíst vůči pohledávce Prodávajícího na úhradu kupní ceny; v takovém případě je kupující oprávněn uhradit kupní cenu sníženou o smluvní pokutu. Nedojde-li k započtení smluvní pokuty podle předchozí věty, je smluvní pokuta splatná nejpozději do patnácti dnů ode dne doručení písemné výzvy k její úhradě Prodávajícímu.

9.6 Právo Kupujícího požadovat zaplacení náhrady plné výše škody vzniklé Kupujícímu v důsledku porušení kterékoliv ze smluvních povinností zajištěných smluvními pokutami uvedenými v předchozích odstavcích článku IX. Smlouvy není zaplacením příslušné smluvní pokuty dotčeno. Zaplacením smluvní pokuty není dotčeno právo Kupujícího žádat splnění povinnosti podle této Smlouvy vůči Kupujícímu ani povinnost Kupujícího takovou povinnost splnit.

- 9.7 V případě prodlení se zaplacením kupní ceny postupem podle odstavců 7.3 až 7.11 této Smlouvy je Prodávající oprávněn požadovat, aby mu Kupující uhradil úrok z prodlení ve výši 0,1 % (jedné desetiny procenta) z dlužné částky za každý i započatý den prodlení. Úrok z prodlení je splatný na písemnou výzvu Prodávajícího učiněnou vůči Kupujícímu. Ustanovení tohoto odstavce se nepoužije pro případy uvedené v článku VIII. odstavci 8.14 a v článku IX., odstavci 9.5 Smlouvy.

## X.

### UKONČENÍ SMLUVNÍHO VZTAHU

- 10.1 Smluvní strany jsou oprávněny odstoupit od této Smlouvy v souladu a za podmínek stanovených touto Smlouvou a/nebo v příslušných ustanovení Občanského zákoníku, a to s odchylkami stanovenými níže v tomto čl. X. Smlouvy.
- 10.2 Smluvní strany se dohodly, že každá Smluvní strana je oprávněna za podmínek stanovených v této Smlouvě a Občanském zákoníku odstoupit od této Smlouvy, a to plně, nebo i částečně pouze ve vztahu ke Zboží, jehož se týká příslušné porušení povinností dle této Smlouvy.
- 10.3 Odstoupení od Smlouvy musí být učiněno písemně a musí být doručeno druhé Smluvní straně. V případě odstoupení od Smlouvy Smlouva zaniká dnem doručení písemného odstoupení druhé Smluvní straně.

## XI.

### OSTATNÍ A ZÁVĚREČNÁ USTANOVENÍ

- 11.1 Nepoužije se.
- 11.2 Prodávající a Kupující se dohodli, že veškerá komunikace mezi oběma stranami a s poskytovatelem servisu bude probíhat v českém jazyce.
- 11.3 Tato Smlouva nabývá platnosti dnem jejího uzavření a účinnosti dnem jejího zveřejnění v registru smluv dle zákona č. 340/2015 Sb., ve znění pozdějších předpisů.
- 11.4 Smluvní strany se dohodly, že Kupující bezodkladně po uzavření této smlouvy odešle smlouvu k řádnému uveřejnění do registru smluv vedeného Ministerstvem vnitra ČR.
- 11.5 Žádná ze Smluvních stran nemá právo postoupit či jinak převést svá práva či povinnosti vyplývající z této Smlouvy na třetí osobu bez předchozího písemného souhlasu druhé Smluvní strany.
- 11.6 Prodávající se zavazuje spolupůsobit při výkonu případné kontroly prováděné u Kupujícího podle obecně závazných právních předpisů, přitom se zejména zavazuje poskytnout nezbytné informace a veškeré doklady související s plněním podle této smlouvy, které si vyžádají kontrolní orgány, dokladovat svoji činnost a umožnit kontrolu dokladů pověřeným osobám, a to po dobu 10 let po skončení plnění zakázky.
- 11.7 Prodávající se zavazuje řádně uchovávat a archivovat veškeré originály účetních dokladů a originály dalších dokumentů souvisejících s realizací zakázky po dobu 10 let po skončení plnění zakázky.
- 11.8 Prodávající není oprávněn jednostranně započíst jakékoli svoje splatné či nesplatné pohledávky z této Smlouvy za Kupujícími proti jakýmkoli pohledávkám, jež má Kupující vůči Prodávajícímu. Kupující je oprávněn započíst proti jakýmkoliv peněžitým pohledávkám Prodávajícího za Kupujícími své vzájemné peněžité pohledávky vzniklé dle Smlouvy. Kupující je oprávněn vůči nesplatným peněžitým pohledávkám Prodávajícího započíst své peněžité pohledávky splatné.
- 11.9 Prodávající bere na vědomí, že Kupující je oprávněn informace, jež v souvislosti s touto Smlouvou obdržel od Prodávajícího, uveřejnit nebo zpřístupnit třetím osobám, a to zejména z důvodů stanovených platnými právními předpisy v oblasti práva veřejnosti na informace. Prodávající proto souhlasí se zveřejněním takových informací Kupujícími. Tento odstavec rovněž neomezuje oprávnění Smluvních stran poskytnout potřebné informace svým auditorům nebo právním, ekonomickým či jiným poradcům, kteří jsou vůči Smluvní straně vázáni mlčenlivostí, ani neomezuje oprávnění Smluvních stran uplatňovat svá práva z této Smlouvy.
- 11.10 Bude-li některé ustanovení této Smlouvy shledáno neplatným nebo nevymahatelným, taková neplatnost nebo nevymahatelnost nezpůsobí neplatnost či nevymahatelnost celé Smlouvy s tím, že v takovém případě bude celá Smlouva vykládána tak, jako by neobsahovala jednotlivá neplatná nebo nevymahatelná ustanovení, a v tomto smyslu budou vykládána a vymáhána i práva Smluvních stran vyplývající z této Smlouvy. Smluvní strany se dále zavazují, že budou navzájem spolupracovat s cílem nahradit takové neplatné nebo nevymahatelné ustanovení platným a vymahatelným ustanovením, jímž bude dosaženo stejného ekonomického výsledku (v maximálním možném rozsahu v souladu s právními předpisy), jako bylo zamýšleno ustanovením, jež bylo shledáno neplatným či nevymahatelným.



Smluvní strany sjednávají, že § 564 zákona č. 89/2012 Sb., občanský zákoník, ve znění pozdějších předpisů, se nepoužije, tzn., měnit nebo doplňovat text smlouvy je možné pouze formou písemných dodatků podepsaných oběma smluvními stranami. Možnost měnit smlouvu jinou formou smluvní strany vylučují. Za písemnou formu není pro tento účel považována výměna e-mailových či jiných elektronických zpráv. Neplatnost dodatků z důvodu nedodržení formy lze namítnout kdykoliv a to i když již bylo započato s plněním.

- 11.12 Prodávající na sebe přebírá nebezpečí změny okolností podle § 1765 odst. 2 občanského zákoníku.
- 11.13 Platnost, plnění, výklad a účinky této Smlouvy se řídí právním řádem České republiky, zejména ustanoveními Občanského zákoníku.
- 11.14 Veškeré spory, které by mohly vzniknout z této Smlouvy nebo v souvislosti s ní, budou ve smyslu ustanovení § 89a zákona č. 99/1963 Sb., občanský soudní řád, v platném znění, rozhodovány věcně příslušným soudem České republiky příslušným v místě sídla Kupujícího ke dni podpisu této Smlouvy.
- 11.15 Tato Smlouva se vyhotovuje ve čtyřech (4) stejnopisech, z nichž obě Smluvní strany obdrží po dvou (2) stejnopisech. Tato Smlouva byla sepsána v českém jazyce.
- 11.16 Nedílnou součástí této Smlouvy tvoří přílohy:
- Příloha č. 1 - Vzor Předávacího protokolu
  - Příloha č. 2 - Parametry Zboží
  - Příloha č. 3 - Prezenční listina školení
- 11.17 Veškerá písemná komunikace mezi Smluvními stranami bude probíhat v českém jazyce a výhradně osobním doručením, doporučenou poštou nebo kurýrní službou na níže uvedené adresy:
- Při doručování Kupujícímu: Hůrka 1803, Bílé Předměstí, 530 12 Pardubice  
Při doručování Prodávajícímu: Adresa: Třebíčská 1678/60, 594 01 Velké Meziříčí
- 11.18 Smluvní strany se dohodly, že doporučenou zásilku odeslanou druhé straně poštou na adresu uvedenou v článku XI. této smlouvy považují za doručenu třetího Pracovního dne ode dne jejího odeslání.
- 11.19 Jiná než písemná komunikace mezi Smluvními stranami bude probíhat v českém jazyce prostřednictvím následujících kontaktů:

V případě Kupujícího: Jméno:  
E-mail:  
Tel.:

V případě Prodávajícího Jméno:  
E-mail:  
Tel.:

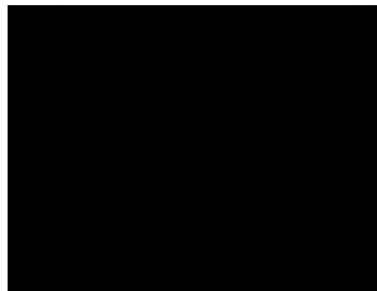

- 11.20 Veškeré změny kontaktních údajů uvedených v tomto článku je Smluvní strana, jíž se změna týká, povinna písemně sdělit druhé Smluvní straně s tím, že změna kontaktních údajů nabývá účinnosti ve vztahu k druhé Smluvní straně doručením tohoto sdělení.
- 11.21 Na důkaz svého souhlasu s obsahem této smlouvy k ní smluvní strany připojily své podpisy.

V Pardubicích, dne 12. 11. 2021

Ve Velkém Meziříčí dne

Ing. Aleš Kopecký

Ing. [Redacted]

**SMP – Odpady a.s.**  
Hůrka 1803, Bílé Předměstí  
530 12 Pardubice  
IČ: 275 47 230

DIC: CZ 2680

3990

Příloha č. 1  
Vzor Předávacího protokolu

PŘEDÁVACÍ PROTOKOL

**SmP – Odpady a.s.**

Hůrka 1803, Bílé Předměstí, 530 12, Pardubice

IČO 275 47 230

Zastoupená ve věcech plnění smlouvy:

Ing. Jiří Strouhal, výkonný ředitel

(dále jen „Kupující“),

*tímto potvrzuje,*

že dále uvedeného dne, měsíce a roku převzal od

Kame-VM, s.r.o.

Třebíčská 1678/60, 594 01 Velké Meziříčí

IČO 26903580

Zastoupená ve věcech plnění smlouvy:

Pavel Tesař, jednatel

(dále jen „Prodávající“)

I.

následující Zboží: příslušenství pro manipulátor CLASS SCORPION 756 (Otočná deska a Svěrací čelisti na recyklační balíky). Konkrétní požadavky Kupujícího na Zboží, které je Prodávající povinen dodržet, jsou popsány v příloze č. 2 této Smlouvy – Parametry Zboží a v Zadávací dokumentaci.

II.

Společně se Zbožím převzal Kupující od Prodávajícího následující doklady a dokumenty vztahující se ke Zboží: návod k obsluze

III.

**Kontrolní seznam požadovaných parametrů:**

<b>A) Požadované provedení otočné desky</b>	
nosnost přídatného zařízení 2200 kg	
rotace - kontinuální 360°	
nosná deska FEM 2 se závěsem na manipulátor CLASS SCORPION 756	
hydraulické hadice, rychlospojky	
rozsah rozevření nosných vidlí 200-940 mm	
šířka konstrukce 990 mm	
boční opěrná vidle	
rozteč závěsných háků 635 mm	
paletovací vidle 100x40x1200 (nosnost 2 500kg / pár, vzdálenost těžiště 500 mm)	
<b>B) Požadované provedení svěracích čelisti</b>	
nosnost přídatného zařízení 1900 kg	
rozsah rozevření čelistí 440-1580 mm	
nosná deska FEM 2 se závěsem na manipulátor CLASS SCORPION 756	
hydraulické hadice, rychlospojky	

6

rozměr čelistí 1000x495x60	
šířka konstrukce 950 mm	
minimální šířka nosné desky 824 mm	
<b>C) Požadovaná záruka</b>	
Požadovaná záruka na dodané příslušenství min. <u>24</u> měsíců	
Servisní zásah do 24hod od nahlášení závady	
Komunikace s dodavatelem a se servisním střediskem v českém jazyce.	

#### IV.

Tento předávací protokol se vystavuje ve dvou (2) stejnopisech s tím, že jeden (1) stejnopis je určen pro Kupujícího a jeden (1) stejnopis je určen pro Prodávajícího.

V Pardubicích dne \_\_\_\_\_

SmP – Odpady a.s.

*Valentín*  
*Krameř*

dne

Kame- Vin, s.r.l.



Třetí

594 01 Vankovské Mlýny

DIČ: CZ 26903560

IČO: 26903560

Příloha č. 2  
Parametry Zboží

**!!! UCHAZEČ DOPLNÍ PARAMETRY PODLE SPECIFIKACE JÍM NABÍZENÉHO ZBOŽÍ V NABÍDCE !!!**

Součástí bude podrobná technická specifikace dodaného zboží včetně obchodních názvů a označení.

**Otočná deska model 40G-RRB-A520**

Parametr	Jednotka	40G-RRB-A520
Nosnost přídavného zařízení	kg	2200
Při vyložení max. těžiště břemene	mm	500
Rozsah rozevření nosných vidlí (B)	mm	200 – 940
<b>Rotace – kontinuální</b>	°	<b>360</b>
Šířka konstrukce (A)	mm	990
Rozměr nosných vidlí (L x W x T)	mm	100x40x1200
Boční vidle - stavitelná 500–600 od středu rotace	mm	100x40x1000
Efektivní tloušťka (ET)	mm	130
Těžiště přídavného zařízení (CGH)	mm	63
Nosná deska		2
Rozteč závěsných háků	mm	635
Vlastní hmotnost	kg	290
Počet hydraulických funkcí		1
Průtok oleje (doporučený)	l / min	19 – 38 (28)
Pracovní tlak	bar	250

**Rotators**

**Models 30/40/45/55/65G**

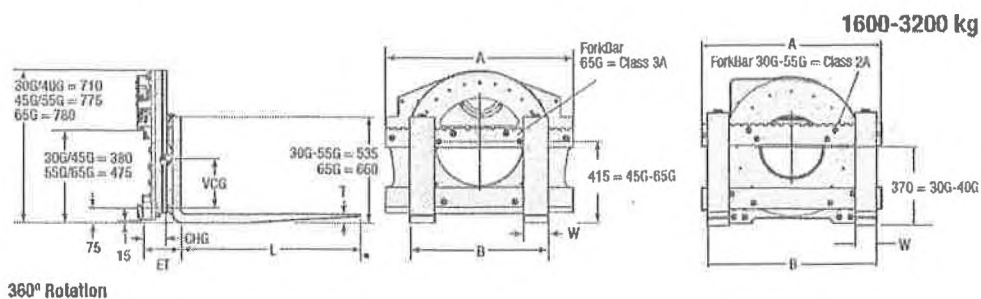

Rotace 360° s boční opěrnou vidlí 100x40x1000 – nosnost 2,2T  
Deska Fem 2 profil 100x40 s RU závěsem Claas 756  
Paletovací vidle 100x40x1200 (nosnost 2,5T/ pár/500 mm)  
Včetně hydraulických hadic a rychlospojek

## Svěrací čelisti na balíky recyklační – 18J WCS 2A 0120

Parametr	Jednotka	1900 kg
Nosnost přídavného zařízení	kg	1900
Při vyložení max. těžiště břemene	mm	500
Rozsah rozevření čelistí (A)	mm	440 - 1580
Boční posuv integrovaný		ANO
Šířka konstrukce (B)	mm	950
Rozměr čelistí (L x W x T)	mm	1000x495x60
Efektivní tloušťka (ET)	mm	123
Těžiště přídavného zařízení (VCG)	mm	234
Nosná deska		2 A
Vlastní hmotnost	kg	426
Počet hydraulických funkcí		2
Průtok oleje (doporučený)	l / min	19-38 (26)
Pracovní tlak	bar	250
Minimální šířka nosné desky	mm	824

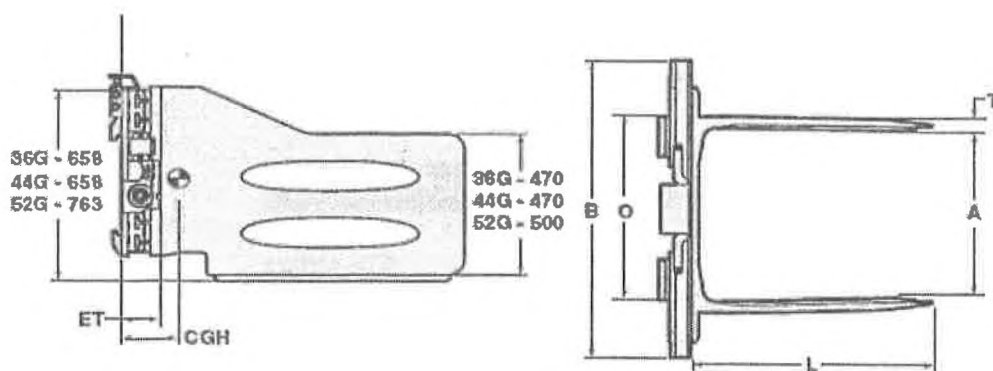

Integrovaný boční posuv vyžaduje: a) 4. hydraulický okruh stroje

b) elektromagnetický ventil pro rozdělení 3. hydr.

okruhu (svírání čelistí/boční posuv) – **není v ceně**

**c) zůstane zaslepen pro případné použití**

Včetně desky FEM 2, závěsu Claas 756 a hydraulických hadic a rychlospojek

