

Městská část Praha-Křeslice

Praha-Křeslice, Křeslice, Štychova 2/34

Martin Trefný, starosta

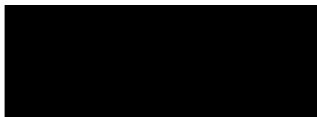

ONYX wood spol. s r.o.

Žernovická 257, 383 01 Prachatice

IČ: 25178644/ DIČ: CZ25178644



Ing. Jan Bican, jednatel



Martin Jiráček, obchodní zástupce



František Bican, obchodní manažer



Vypracováno dne 13.7.2021

Připravili jsme pro Vás nabídku herních prvků dle Vašich požadavků. Jsme připraveni vypracovat i další varianty k Vaší spokojenosti.

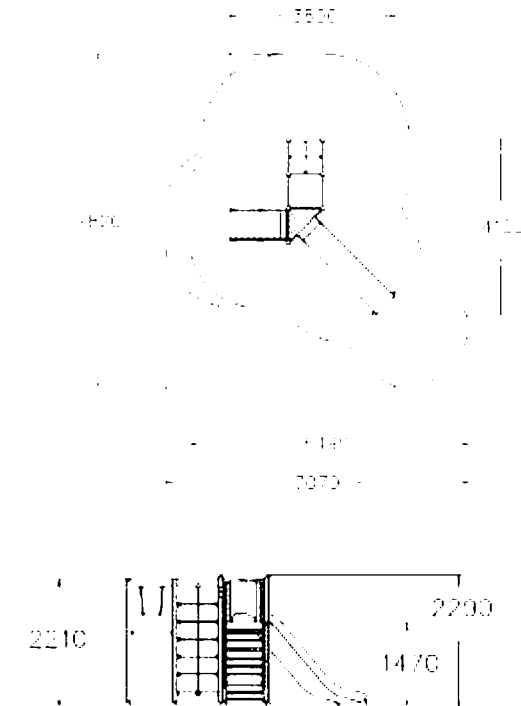
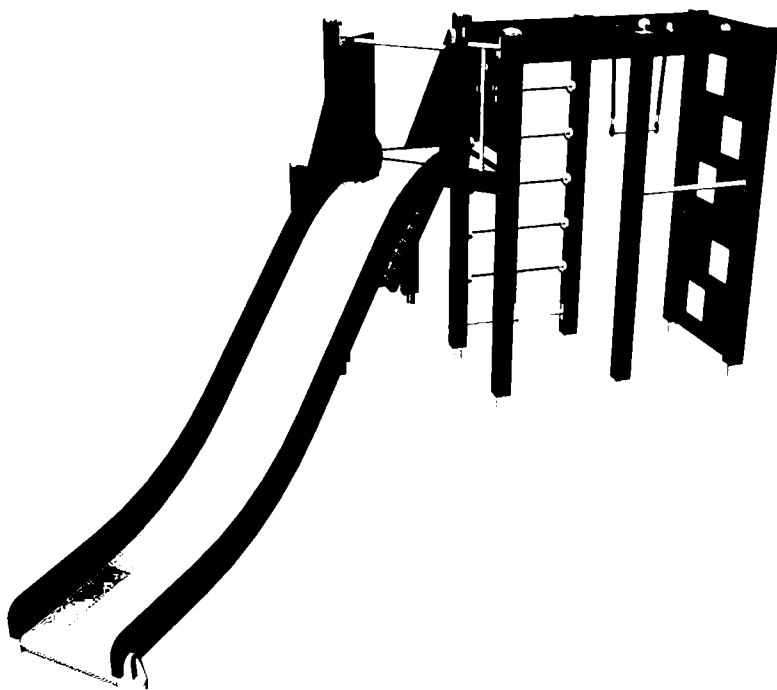

Název produktu: ACTIVITY TOWER
 Číslo produktu: 137115M
 Věková skupina: 2+
 Klasifikace – funkční věk: (3) - 5 – 10
 Certifikováno dle: ČSN EN 1176-1, 3

Šířka: 4150 mm
 Výška: 2290 mm
 Délka: 3890 mm
 Dopadová zóna: 33,6 m²
 Maximální výška pádu: 2210 mm
 Min. prostor / délka: 7820 mm
 Min. prostor / šířka: 7070 mm

Multifunkční věž se skluzavkou a prolézačkami. Na věž lze vystoupat pomocí žebříků nebo po schodech. Prolézačka se skládá z prolézačky s otvory, vysoká hrazda a šplhací síť na straně i na horní části. Lezení rozvíjí dětskou rovnováhu a sílu. Vyrobeno z laminátu, stěny mají malé okenní tabule, přes které mohou děti koukat ven. Sítě jsou kované z odolných ocelových lan. Klouby jsou z nerezové oceli

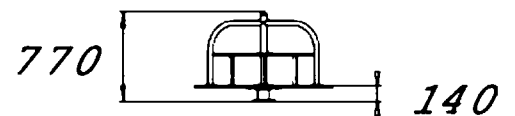
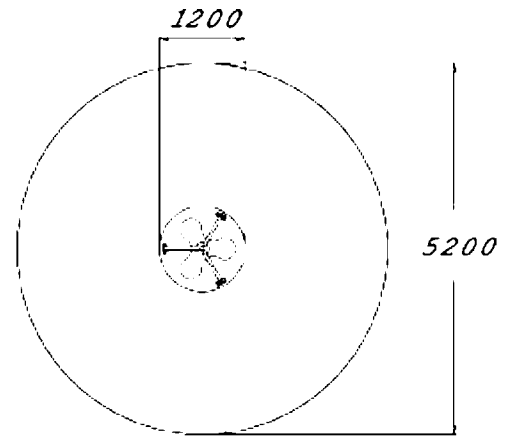
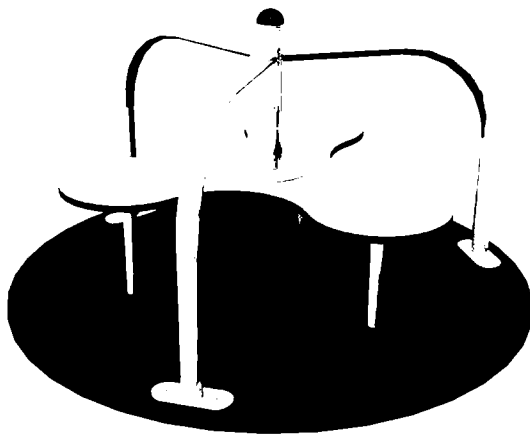

Název produktu:	IODINE
Číslo produktu:	137003M
Zařazení produktu:	CLOXX
Věková skupina:	3+
Klasifikace – funkční věk:	3 – 8
Certifikováno dle:	ČSN EN 1176-1, 5

Šířka:	1200 mm
Výška:	770 mm
Délka:	1200 mm
Dopadová zóna:	21,2 m ²
Maximální výška pádu:	1000 mm
Min. prostor / délka:	5200 mm
Min. prostor / šířka:	5200 mm

Kolotoč pro 3 osoby, sezení ve výšce 410 mm. Tři kovové tyče pro podporu dítěte a k otočení kolotoče. Točení v kolotoči rozvíjí dětskou rovnováhu. Kovové části jsou z ošetřené oceli.

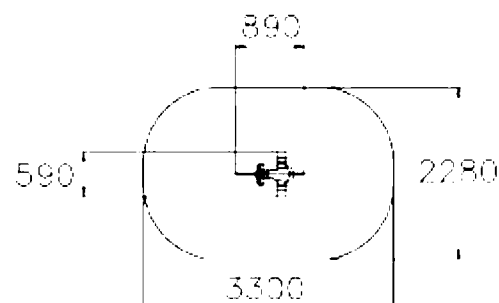

Název produktu:	DINO
Zařazení produktu:	FINNO
Číslo produktu:	010503
Věková skupina:	2+
Klasifikace – funkční věk:	3 – 6
Certifikováno dle:	ČSN EN 1176-1,6

Šířka:	590 mm
Výška:	840 mm
Délka:	890 mm
Dopadová zóna:	6,7 m ²
Maximální výška pádu:	600 mm
Min. prostor / délka:	3300 mm
Min. prostor / šířka:	2280 mm

Houpadlo na listovém peru, které nabízí rychlé houpaní v jednom kontrolovatelném předo-zadním směru. Po jakékoli námaze se vrací do původní polohy. **Nehrozí zranění ruky sevřením** vinutou pružinou, vysoká nosnost, ani **dospělý těžký člověk houpadlo nezvratně neohne ani nezlomí**. Tělo houpadel je z **vysokotlakého laminátu**, maximálně **vandalům odolného**.

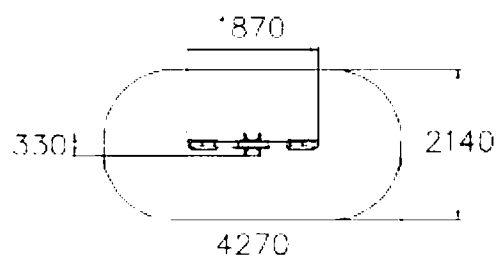
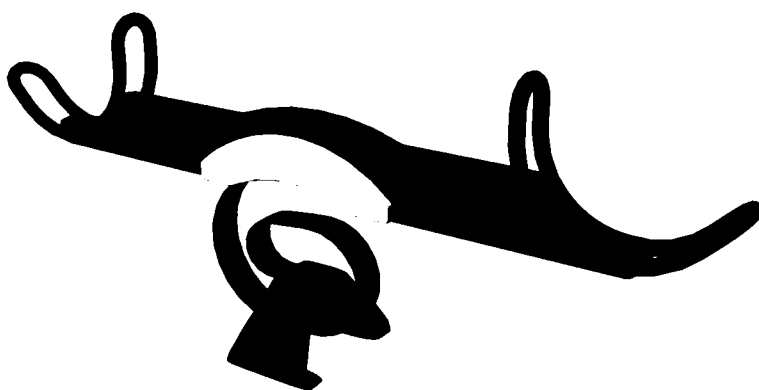

Název produktu: GRASSHOPPER
Číslo produktu: 137303M
Věková skupina: 2+
Klasifikace – funkční věk: 3 – 7
Certifikováno dle: ČSN EN 1176-1,6

Šířka: 330 mm
Výška: 725 mm
Délka: 1870 mm
Dopadová zóna: 8,3 m²
Maximální výška pádu: 590 mm
Min. prostor / délka: 4270 mm
Min. prostor / šířka: 2140 mm

Houpadlo pro menší děti. Výška sedáku je 570 mm. Trénuje a testuje dětskou rovnováhu. Kloub se nehýbe do stran a poskytuje bezpečné houpatvé pohyby. Má vysokou vandalu odolnost.

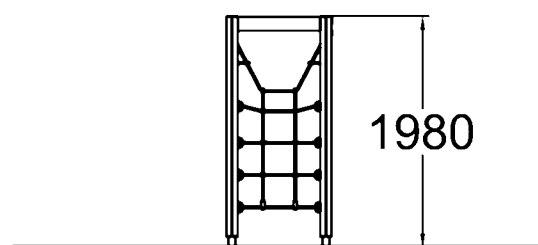
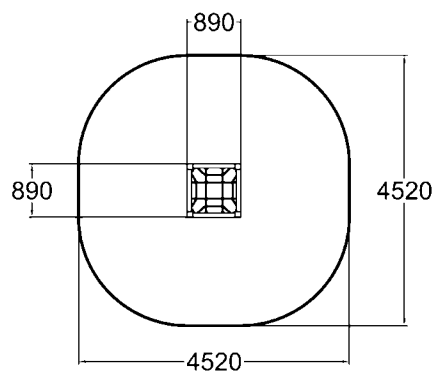
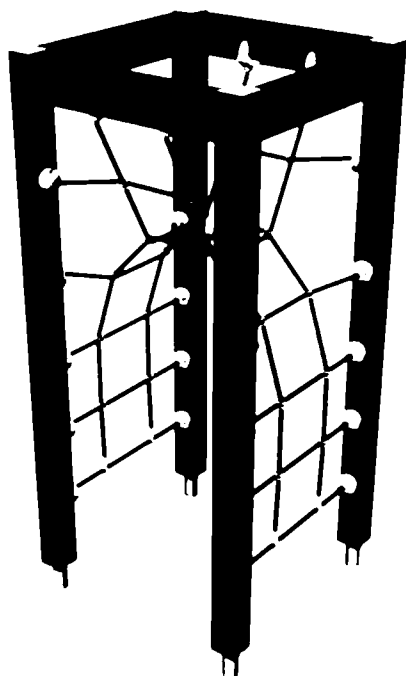

Název produktu:	CLIMBING FRAME
Číslo produktu:	137070M
Věková skupina:	4+
Klasifikace – funkční věk:	5 – 12
Certifikováno dle:	ČSN EN 1176-1
Počet uživatelů:	4

Šířka:	890 mm
Výška:	1980 mm
Délka:	890 mm
Dopadová zóna:	17,6 m ²
Maximální výška pádu:	1970 mm
Min. prostor / délka:	4520 mm
Min. prostor / šířka:	4520 mm

Multifunkční prolézačka, vhodná do malého prostoru. Díky svému designu, který umožňuje horolezectví a gymnastiku mnoha možností, může být na prolézačce více dětí najednou. Lezení rozvíjí dětskou rovnováhu a sílu. Síť jsou kované z odolných potažených ocelových lan. Klouby jsou z nerezové oceli

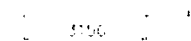
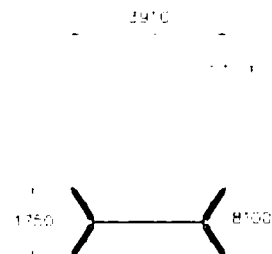
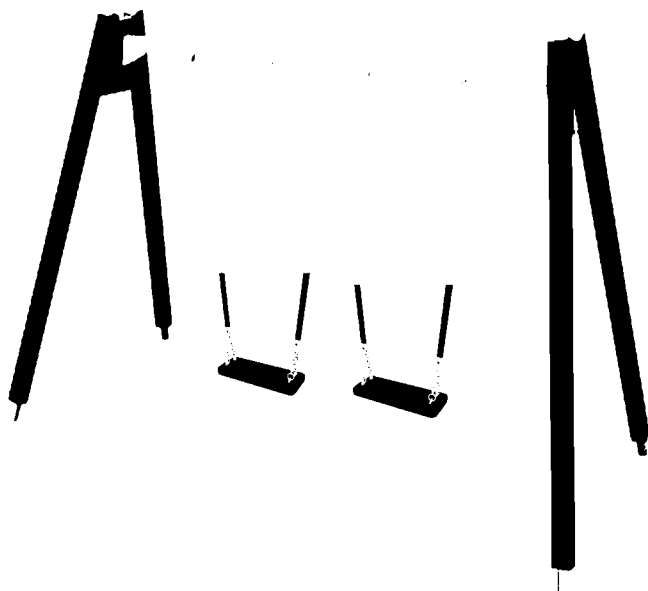

Název produktu:	SWING FRAME
Číslo produktu:	137415M
Věková skupina:	4+
Klasifikace – funkční věk:	(1)-4 – 12(-18+)
Certifikováno dle:	ČSN EN 1176-1,2

Šířka:	1750 mm
Výška:	2700 mm
Délka:	3910 mm
Dopadová zóna:	25,5 m ²
Maximální výška pádu:	1400 mm
Min. prostor / délka:	8100 mm
Min. prostor / šířka:	3150 mm

Houpačkový rám pro dvě houpačky, odpovídající FINNO produktům. Výška rámu je 2700 mm. Rám je z ocelového nosníku v šedé barvě a impregnovaného dřeva. Řetězy všech našich houpaček jsou vyrobeny z nerezové oceli (průměr 6 mm), která zaručuje nejlepší ochranu před korozí. Ložiska jsou odlita z nerezové oceli, nehlukná a vysoce odolná proti mechanickému namáhání. Nevyžadují speciální údržbu, ale dají se snadno oddělit pro případné sezónní skladování. Ukotvení bez betonování, lze ukotvit pomocí základových desek.



obrázek je pouze ilustrativní

Konstrukce z betonu tř. C 30/37. Bočnicemi je nesen sedák a opěrák z dřevěných latí připevněných vruty na pozinkované pásoviny, které jsou pomocí šroubů M8 pevně spojeny s betonovými bočnicemi. Sedák je tvořen z pěti latí obdélníkového průřezu o rozměrech 70x40 mm (TW 68x42 mm), opěrák tvoří tři latě o stejných rozměrech.

konstrukce: beton tř. C 30/37

masivní dřevo: borovice ThermoWood®

Odstín pohledového betonu

Tepelně upravená finská borovice ThermoWood® – penetrační nátěr na dřevo s UV ochranou

1800×676×770 mm / 68 kg

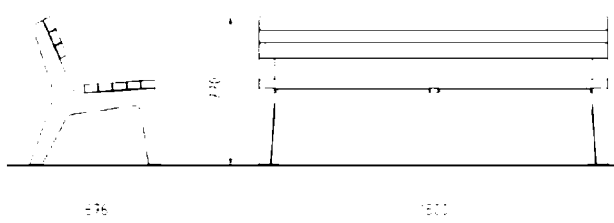
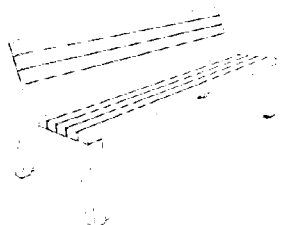



obrázek je pouze ilustrativní

Konstrukce z betonu tř. C 30/37. Bočnicemi je nesena plocha stolu z dřevěných latí připevněných vruty na pozinkované pásoviny, které jsou pomocí šroubů M8 pevně spojeny s betonovými bočnicemi. Plochu stolu tvoří deset latí obdélníkového průřezu o rozměrech 70x40 mm (TW 68x42 mm).

konstrukce: beton tř. C 30/37, ocel tř. 11
masivní dřevo: borovice ThermoWood®

Odstín pohledového betonu

Tepelně upravená finská borovice ThermoWood® – penetrační nátěr na dřevo s UV ochranou

1800×758×726 mm / 93 kg

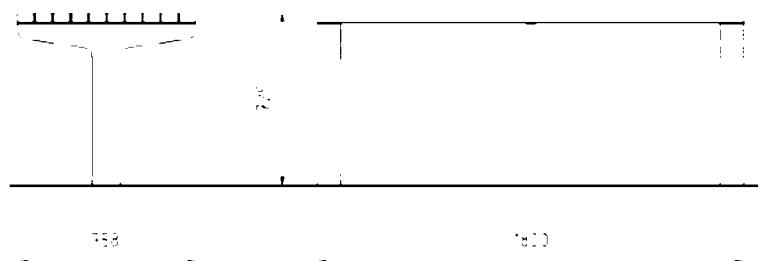
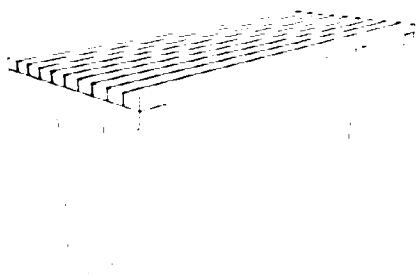

DOPADOVÁ PLOCHA z pryžové moudřičské štěpky

SOFTNYX

Společnost ONYX wood si Vám dovoluje představit novinku pro bezpečně dopadové plochy dětských, workoutových a parkourových hřišť, měkčené povrchy pro seniory a také pro využití v zahradní architektuře.

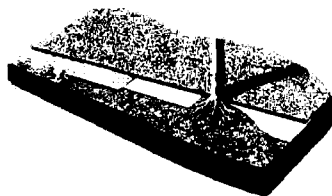
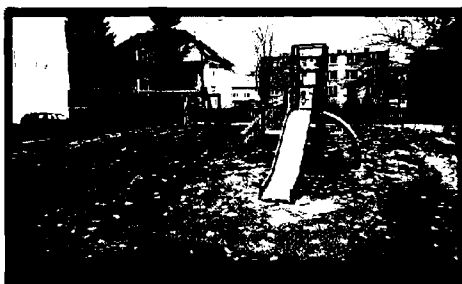

Tento povrch je vyvinut tak, aby mohl být instalován bez větších příprav a úprav podloží. Proto je možné pokládat jej přímo na trávu, beton nebo starou dlažbu, bez ohledu na to, jak rozdílný a nerovnoměrný daný povrch je. Stačí pouze podloží srovnat, popř. doplnit do stejné úrovně.

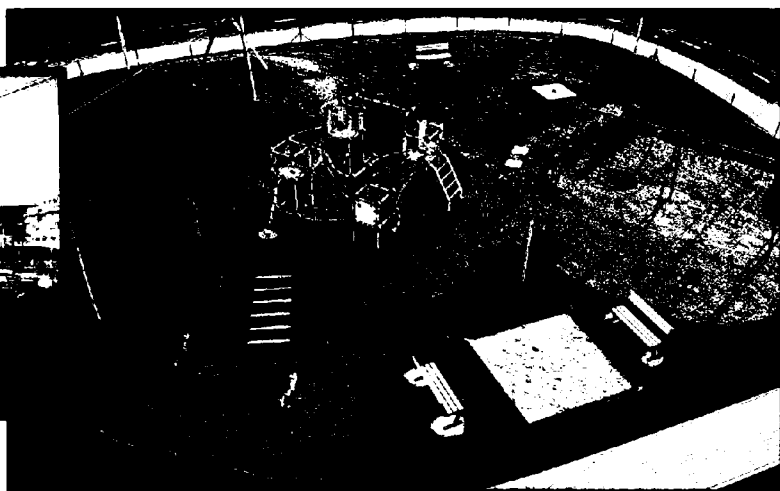

- Nemusí se budovat spodní stavba
- Není třeba používat na staveništi těžkou techniku
- Jednovrstvý povrch, beze spár, pochozí do 24 hodin
- Různobarevný s možností tvorby vzorů a interaktivních prvků
- Dodáváme mulč a spojovací hmotu v balení, se kterými se snadno manipuluje
- Přírodní estetický vzhled
- Certifikováno dle ČSN EN 1177 pro použití na dětských hřištích do výšky pádu 2,9 m
- Další využití v zahradní architektuře, např. lemy okolo záhonů, ochrany kořenového systému stromů, měkké pochozí plochy

Dopadové plochy SOFTNYX včetně herních prvků Lappset dodává ONYX wood spol. s r.o.

ONYX wood

Zeměpisná adresa: PRYCHONICE, telefon: 20 8899 11401
E-mail: info@onyxwood.com | www.onyxwood.com

ONYX wood

DOPADOVÁ PLOCHA z pryžové monolitické štěpky

SOFTNYX
DOPADOVÉ PLOCHY
z pryžové monolitické štěpky



Ukázka realizace na nerovném terénu a svazích....

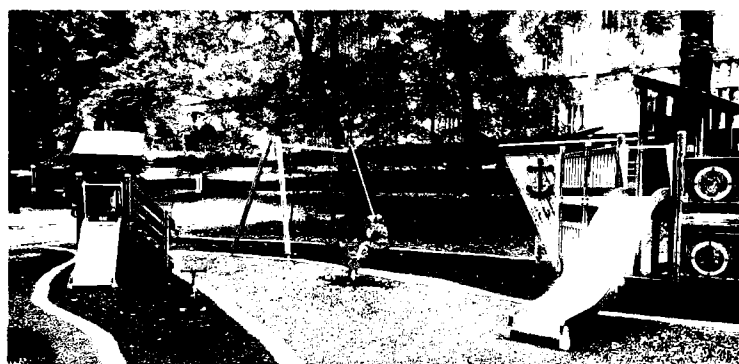

Ukázka realizace interaktivních vzorů do povrchu SOFTNYX



Ukázka využití v zahradní architektuře

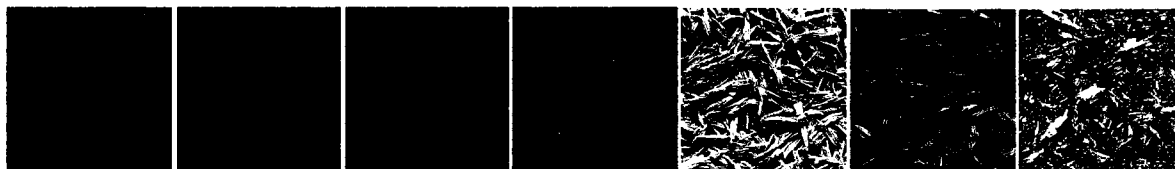

Dopadové plochy SOFTNYX včetně herních prvků Lappset dodává ONYX wood spol. s r.o.



Žernovická 257 • CZ 383 01 PRACHATICE • tel.: +420 388311401
e-mail: info@onyx-wood.com • www.onyx-wood.com

- Dětské hřiště Ke Kovárně, Praha Křeslice



NOVÉ NAVRŽENÉ PRVKY

1 Sestava ACTIVITY TOWER



2 Kolotoč IODINE



3 Houpačka Dino



4. Houpadlo GRASSHOPPER



5 Prolézačka CLIMBING FRAME



6 Dvojhoupačka

SWING FRAME



7. Lavička



8. Informační panel



iHřiště

www.ihriste.cz

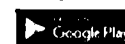

LAPPSET

„Dětské hřiště Ke Kovárně“

Specifikace	Katalogové číslo	Počet	Jedn.	Jedn. cena	Celkem Kč
Herní prvky					
ACTIVITY TOWER	137115M	1	cel.	115 367	115 367
IODINE	137003M	1	cel.	34 728	34 728
DINO	010503	1	cel.	10 656	10 656
GRASSHOPPER	137303M	1	cel.	22 517	22 517
CLIMBING FRAME	137070M	1	cel.	22 387	22 387
SWING FRAME FOR 2 HIGH	137415M	1	cel.	22 012	22 012
RUBBER SEAT, chain 210cm BLACK	000226	2	cel.	2 729	5 458
Interaktivní hřiště					
iHřiště		1	cel.	50 000	50 000
informační panel k iHřišti (s konstrukcí)		1	cel.	5 600	5 600
Mobiliář					
lavička		2	cel.	11 015	22 030
stůl		1	cel.	13 109	13 109
CELKEM - herní prvky bez DPH					323 864
DPH 21 %					68 011
CELKEM - herní prvky včetně DPH					391 875

Montáž a dopadová plocha SOFTNYX

terénní úpravy		1	cel.	20 000	20 000
demontáž stávajících akátových herních prvků včetně základů, jejich odvoz a likvidace		1	cel.	25 000	25 000
výkop pro patky herních prvků + zhutnění po instalaci		10	m3	1 950	19 500
beton do základu včetně zabetonování		1,2	m3	4 250	5 100
dopadová plocha - pryžová štěpka SOFTNYX 40 mm		76,7	m2	1 720	131 924
montáž a doprava / Praha		1	cel.	52 115	52 115
CELKEM - montáž bez DPH					253 639
DPH 21 %					53 264
CELKEM - montáž včetně DPH					306 903

Rekapitulace

CELKEM bez DPH	577 503
DPH 21%	121 275
CELKEM s DPH	698 778 Kč

Objednatel zajistí přístup na staveniště. Firma ONYX wood nenes odpovědnost za případné vícepráce při špatném přístupu na DH. Dopadové plochy herních prvků budou zhotoveny firmou ONYX wood v souladu s platnou normou ČSN EN 1177.

Objednatel zajistí přesun stávajícího lanového kolotoče a cvičícího prvku od Colmex.

Dopadová plocha je počítána pouze u herních prvků s výškou pádu nad 1 metr. U herních prvků s výškou pádu menší než 1 metr stačí jako dopadová plocha pěstěný trávník.

1. S ohledem na vysokou kvalitu a funkčnost našich herních prvků nepředpokládáme nutnost provádění servisních zásahů, zejména nátěrů částí v době následných 10-ti let. Běžné čištění lze provádět suchým i mokrým procesem.
2. V naší mateřské firmě jsou k dispozici veškeré náhradní díly a rozhodně nedoporučujeme provádět opravy na bázi kutilské, protože pak nemusí herní prvky odpovídat závazné normě, popřípadě mohou ztrácet na své funkčnosti a bezpečnosti. V záruční době je výměna za poškozený prvek zdarma (nevztahuje se na vandalismus).
3. Záruka na dodávku jako celek je 60 měsíců. Na 90% prvku je záruka 10 let, na vybrané části pak 15 (hliníkové součásti, plastické komponenty z vyztuženého plexiskla) i 20 let (ocelové části, části vyrobené z HPL)

Společnost ONYX Wood spol. s r.o. je exkluzivním zástupcem finské firmy LAPPSET pro ČR a Slovensko. Tato společnost patří mezi 3 největší evropské dodavatele vybavení dětských hřišť.

Nabízíme dodávky kompletního vybavení dětských hřišť včetně projektu, dodávky, ostatního mobiliáře, oplocení a následné údržby a servisu. Dále jsme schopni připravit studie, koncepce správy a rozmístění dětských hřišť v určité aglomeraci.

Veškeré námi dodávané výrobky a vybavení hřišť jsou v souladu se závaznou normou ČSN EN 1176, -77 a na veškeré výrobky máme TÜV certifikáty.

Máme také vlastní reference v oblasti dodávek a vybavování vnitřních dětských koutků (playlandů) a venkovních hřišť. Mezi naše zákazníky náleží McDonald's CZ a SR, Hypernova, Alltoys, Globus, Olympia, TimeOut a další. Pro tyto zákazníky zajišťujeme i servis a inspekce zařízení. Všechna námi dodávaná vnitřní zařízení odpovídají normě ČSN EN 1176, -77 a mají také TÜV certifikáty.

Výhody našeho řešení:

Všechna námi dodávaná zařízení splňují beze zbytku platnou normu ČSN EN 1176, -77. Tato norma se vztahuje i na instalaci zařízení a toto zajišťuje námi dodávaná projektová dokumentace, návod k instalaci a pouze vyškolené montážní skupiny. Námi dodávané herní zařízení mají TÜV certifikáty, všechny použité materiály jsou zdraví neškodlivé a maximálně bezpečné.

Většina částí hracích zařízení, jako je dřevo, ocel..., je vyrobena z recyklovatelných materiálů, a tudíž případná likvidace je bez další zátěže na životní prostředí

Nainstalováním a předáním hřiště pro nás nikdy nekončí starost o něj. Samozřejmostí je rychlý záruční servis, přestože reklamace dosahují okolo 2% z celkového objemu zakázek. Naším zákazníkům také nabízíme několik variant servisních smluv, ve kterých je uvedeno jakým způsobem budeme provádět údržbu hřiště, jeho pravidelné prohlídky a periodické inspekční posudky technického stavu a odpovědnosti vůči normě ČSN EN 1176, -77.

Použité materiály:

✓ **DLOUHÁ ŽIVOTNOST:**

Tohoto lze dosáhnout, protože veškeré dřevěné části jsou vyrobené z laponské borovice, která se vzhledem k tamním drsným podmínkám vyznačuje pomalým ročním přírůstkem dřevní hmoty a tudíž je daleko houževnatější než dřeva rostoucí ve střední Evropě. Dalším krokem při výrobě je kvalitní tlaková impregnace zdraví a přírodě neškodlivými přípravky a nanesení kvalitních nátěrů na automatizovaných stříkacích linkách.

Spoje mezi jednotlivými částmi zařízení jsou provedeny prvotřídně a veškeré otvory jsou po spojení následně zaslepené, aby do těchto otvorů nezatékala voda. Je také kladen velký důraz na kvalitu spojů ocel-dřevo, u kterých vzniká problém hlavně díky měnícím se teplotám v průběhu roku.

Ostatní součásti jako třeba kovové, které jsou ve styku se zemí, jsou žárově zinkované, ostatní kovové díly jsou práškově lakovány. Pro skluzavky jsou používány díly s nerezovým plechem a boky s vysokotlakými lamináty. Všechna lana jsou opatřena nerezovými vlákny, která jsou do tohoto lana vpletena a spoje sítí jsou provedeny plastovými napevno uchycenými prolisy.

Na hřiště a herní prvky poskytujeme záruku 60 měsíců. Na vybrané komponenty herních prvků se poskytuje záruka 10let (dřevěné části impregnované, povrchová úprava Lappcoat na ocelově žárově zinkovaných částech, povrchová úprava hliníkových částí) 15let (hliníkové součásti, plastické komponenty z vyztuženého plexiskla, resp. 20 let (ocelové části, části vyrobené z HPL)

✓ **ODOLNOST PROTI POVĚTRNOSTNÍM VLIVŮM:**

Naše hřiště jsou montována od Polárního kruhu až po tropické oblasti a díky kvalitě použitých materiálů a kvalitní konstrukci vykazují extrémně dlouhou životnost při minimálních změnách

✓ **ODPOVĚDNOST VŮČI ZÁVAZNÉ NORMĚ ČSN EN 1176, - 77:**

Všechna námi dodávaná zařízení splňují beze zbytku platnou normu ČSN EN 1176, -77. Tato norma se vztahuje i na instalaci zařízení a toto zajišťuje námi dodávaná projektová dokumentace, návod k instalaci a pouze vyškolené montážní skupiny. Námi dodávaná herní zařízení mají TÜV certifikáty, všechny použité materiály jsou zdraví neškodlivé a maximálně bezpečné. Naše řešení je navrženo včetně ostatních prvků hřiště, jako např. dopadové zóny, plot, lavičky, odpadkové koše, zeleň a další, které jsou samozřejmě také v souladu s výše uvedenou normou.

✓ **ŽIVOTNOST:**

Naše zkušenosti a reference jsou šestileté a dodaná hřiště jsou ve výborné kondici. Zkušenosti našich zahraničních partnerů jsou daleko delší a není ojedinělé ani hřiště stáří 15 let. Daleko rychleji herní prvky zastarávají morálně kvůli rostoucím nárokům dětí

✓ **ŠETRNOST VŮČI ŽIVOTNÍMU PROSTŘEDÍ:**

Většina částí hracích zařízení, jako je dřevo, ocel..., je vyrobena z recyklovatelných materiálů a tudíž případná likvidace je bez další zátěže na životní prostředí

✓ **NÁSLEDNÉ SLUŽBY, ÚDRŽBA A SERVIS HRACÍCH ZAŘÍZENÍ:**

Nainstalováním a předáním hřiště pro nás nikdy nekončí starost o něj. Samozřejmostí je rychlý záruční servis, přestože reklamace dosahují okolo 2% z celkového objemu zakázek. Naším zákazníkům také nabízíme několik variant servisních smluv, ve kterých je uvedeno jakým způsobem budeme provádět údržbu hřiště, jeho pravidelné prohlídky a periodické inspekční posudky technického stavu a odpovědnosti vůči normě ČSN EN 1176, -77.