

KUPNÍ SMLOUVA na nákup vícemístného osobního automobilu

I. Smluvní strany

1. Kupující

Česká republika – Národní úřad pro kybernetickou a informační bezpečnost

zastoupený:	Ing. Karel Řehka, ředitel Úřadu
se sídlem:	Brno – Žabovřesky, Mučednická 1125/31, PSČ 616 00
IČO:	05800226
datová schránka:	zzfnkp3
bankovní spojení (číslo účtu):	3031881/0710 (ČNB)
telefon:	+420 541 110 777
e-mail:	posta@nukib.cz
kontaktní osoba:	
telefon:	
e-mail:	

(dále jen „**kupující**“)

a

2. Prodávající

Hošek Motor a.s.

- společnost zapsána v obchodním rejstříku vedeném u Krajského soudu v Brně pod sp. zn. B 1766

zastoupená:	 edoucí prodeje užitkových a nákladních vozidel (na základě plné moci)
se sídlem:	Žarošická 4315/17, Židenice, 628 00 Brno
IČO:	63484463
DIČ:	CZ63484463
datová schránka	7j4efj2j
bankovní spojení (číslo účtu):	5659912/0800 (Česká spořitelna a.s.)
kontaktní osoba:	Jakub Dvořák
telefon:	+420 724 849 877
e-mail:	dvorak@hosekmotor.cz

(dále jen „**prodávající**“)

(kupující a prodávající společně dále také jako „**smluvní strany**“)

uzavírají v souladu s ustanovením § 2079 zákona č. 89/2012 Sb., občanského zákoníku, ve znění pozdějších předpisů, (dále jen „**občanský zákoník**“) tuto Kupní smlouvu na nákup vícemístného osobního automobilu (dále jen „**smlouva**“).

II. Úvodní ujednání

Smlouva je uzavřena na základě výsledků výběrového řízení veřejné zakázky s názvem „**Náhrada vícemístného osobního automobilu**“ (sp. zn. NÚKIBVZ2021026) (dále jen „**výběrové řízení**“). Jednotlivá ujednání smlouvy tak budou vykládána v souladu se zadávacími podmínkami výběrového řízení a nabídkou prodávajícího podanou do výběrového řízení.

III. Předmět smlouvy

1. Předmětem smlouvy je dodávka nového vícemístného osobního automobilu homologovaného a technicky způsobilého ve smyslu zákona č. 56/2001 Sb., o podmínkách provozu vozidel na pozemních komunikacích a o změně zákona č. 168/1999 Sb., ve znění pozdějších předpisů, dle následující specifikace (dále jen „**předmět koupě**“). Přesná specifikace předmětu smlouvy je uvedena v příloze č. 1 této smlouvy – „*Specifikace předmětu plnění*“.
2. Prodávající se zavazuje řádně a včas odevzdat kupujícímu předmět koupě, včetně všech dokladů, které se k předmětu koupě vztahují, a umožnit mu nabytí k němu vlastnické právo.
3. Kupující se zavazuje poskytnout prodávajícímu při provádění dodávky předmětu koupě potřebnou součinnost, řádně dodaný předmět koupě převzít a uhradit za něj prodávajícímu kupní cenu podle této smlouvy za podmínek a v termínu smlouvou sjednaném.
4. Prodávající se zavazuje provést dodávku v souladu s českými technickými normami a v souladu s obecně závaznými právními předpisy platnými v České republice v době provedení dodávky.
5. Prodávající prohlašuje, že je oprávněn k přijetí všech závazků vyplývajících z této smlouvy.

IV. Doba plnění

1. Prodávající je povinen dodat předmět plnění v termínu do 15. 11. 2021.
2. Prodávající nejpozději tři (3) pracovní dny přede dnem, kdy bude předmět koupě připraven k předání kupujícímu, oznámí kupujícímu tuto skutečnost a dohodne s ním technické podrobnosti dodávky předmětu koupě.
3. Předmět koupě je považován za dodaný jeho předáním kupujícímu na základě předávacího protokolu dle čl. VIII. odst. 7 této smlouvy sepsaného ve dvou vyhotoveních a jeho podepsáním pověřenými zástupci smluvních stran.
4. Prodávající se zavazuje bezodkladně písemně informovat kupujícího o veškerých okolnostech, které mohou mít vliv na termín dodání předmětu koupě.
5. Kontaktní osobou prodávajícího je: 

Kontaktní osobou kupujícího je:



6. Smluvní strany se dohodly, že změna kontaktních údajů uvedených v odst. 5 tohoto článku smlouvy není změnou smlouvy a postačí, že se smluvní strany elektronickou poštou informují o této změně s uvedením nových kontaktních údajů.

V. Místo odevzdání předmětu koupě

1. Místem předání předmětu koupě dle této smlouvy je sídlo Národního úřadu pro kybernetickou a informační bezpečnost na adrese Mučednická 1125/31, 616 00 Brno.

VI. Kupní cena

1. Kupní cena předmětu koupě je stanovena ve výši:

Celková cena bez DPH: **1.921.800,00 Kč**

(slovy: jeden milion devět set dvacet jedna tisíc osm set korun českých)

Sazba DPH: 403.578,00 Kč

Celková cena vč. DPH: 2.325.378,00 Kč

2. Celková kupní cena je cena nejvýše přípustná a nepřekročitelná. Změna ceny je možná pouze dojde-li k účinnosti změn právních předpisů týkajících se výše daně z přidané hodnoty.

VII. Platební podmínky

- Kupní cena za předmět koupě bude prodávajícím fakturována jednorázově, a to na základě daňového dokladu – faktury vystavené prodávajícím po řádném předání a převzetí předmětu koupě.
- Nedílnou součástí daňového dokladu – faktury musí být předávací protokol k dodávce předmětu koupě ve smyslu článku VIII. odst. 7 této smlouvy, podepsaný pověřenými zástupci smluvních stran a dodací list potvrzený oprávněnou osobou.
- Daňový doklad – faktura bude zaslána elektronicky na e-mailovou adresu kupujícího: posta@nukib.cz, případně do datové schránky: zznk3.
- Splatnost řádně vystaveného daňového dokladu – faktury, obsahujícího veškeré zákonné náležitosti dle daňových a účetních předpisů činí třicet (30) kalendářních dnů ode dne jeho doručení kupujícímu.
- Daňový doklad – faktura musí splňovat náležitosti dle zákona č. 563/1991 Sb., o účetnictví, ve znění pozdějších předpisů, a daňového dokladu dle § 29 zákona č. 235/2004 Sb., o dani z přidané hodnoty, ve znění pozdějších předpisů. Účetní a daňový doklad musí obsahovat zejména tyto náležitosti:
 - označení povinné a oprávněné osoby, adresu, sídlo, IČO, DIČ,
 - číslo dokladu,
 - den odeslání a den splatnosti, den zdanitelného plnění,
 - název peněžního ústavu a číslo účtu včetně čísla identifikátoru banky, na který se má platit, konstantní a variabilní symbol,
 - úctovanou částku, DPH, úctovanou částku vč. DPH,
 - název předmětu koupě,
 - důvod účtování s odvoláním na smlouvu,
 - razítko a podpis osoby oprávněné k vystavení daňového a účetního dokladu,
 - seznam příloh,
 - další náležitosti, pokud je stanoví obecně závazný předpis.
- Kupující má právo daňové doklady – faktury prodávajícímu před uplynutím lhůty splatnosti vrátit, aniž by došlo k prodlení s jejich úhradou, (i) obsahují-li nesprávné údaje, (ii) chybí-li na daňových dokladech – fakturách některá z náležitostí především pak kalkulace kupní ceny plnění, nebo (iii) dodací list potvrzený oprávněnou osobou. Nová lhůta splatnosti v délce třicet (30) kalendářních dnů počne plynout ode dne doručení opraveného daňového dokladu – faktury kupujícímu.

7. Smluvní strany se dohodly a souhlasí, že úhradou daňových dokladů – faktur se rozumí odeslání částky v daňových dokladech – fakturách z účtu kupujícího ve prospěch účtu prodávajícího.
8. Jestliže je prodávající dle zveřejnění správcem daně v registru plátců ke dni uskutečnění zdanitelného plnění nespolehlivým plátcem DPH, je kupující oprávněn provést zajišťovací úhradu DPH na účet příslušného finančního úřadu a uhradit prodávajícímu pouze základ daně, tento postup je považován za splnění závazku kupujícího.
9. Kupující neposkytuje prodávajícímu žádné zálohy.

VIII. Předání a převzetí dodávky

1. Prodávající splní svou povinnost provést dodávku předmětu koupě jeho předáním kupujícímu v místě plnění dle článku V. této smlouvy.
2. Kupující je povinen na výzvu prodávajícího dodávku převzít. Kupující se povinen provést prohlídku předmětu koupě v místě plnění dle čl. V. této smlouvy.
3. Předáním a převzetím předmětu koupě přechází na kupujícího nebezpečí škody. Toto ustanovení se nevztahuje na škodu způsobenou nedbalým nebo neodborným jednáním prodávajícího.
4. Kupující je oprávněn předmět koupě nepřevzít, pokud:
 - a) vykazuje vady, na které je povinen kupující prodávajícího upozornit;
 - b) prodávající nepředá dokument nebo některý doklad, jenž má být jeho součástí.
5. V případě sporu o to, zda předmět koupě vykazuje vady, se má za to, že tomu tak je, a to až do doby, než se prokáže opak; důkazní břemeno nese v takovém případě prodávající.
6. Kupující může předmět koupě převzít i v případě, že vykazuje vady, které však podle odborného názoru kupujícího samy o sobě ani ve spojení s jinými nebrání řádnému užívání, pokud se prodávající zaváže vady odstranit v kupujícím stanovené lhůtě.
7. O předání a převzetí dodávky se pořídí protokol o předání a převzetí (dále jen „**protokol**“), který musí obsahovat alespoň:
 - a) popis předmětu koupě,
 - b) soupis vad, pokud je předmět koupě vykazuje,
 - c) způsob odstranění případných vad,
 - d) lhůta k odstranění případných vad,
 - e) výsledek předání a převzetí,
 - f) podpisy zástupců obou smluvních stran, kteří předání a převzetí předmětu koupě provedli.
8. K vyhotovení protokolu je povinen prodávající. Pokud kupující odmítl převzít předmět koupě, pořídí se protokol, kde se jako výsledek předání a převzetí uvede, že předmět koupě kupující nepřevzal, včetně vymezení důvodů, proč se tak stalo. Opakované předání a převzetí lze po dohodě smluvních stran provést toliko v nezbytném rozsahu, jenž je vymezen důvody, pro které kupující předmět koupě dříve nepřevzal. O opakovaném předání a převzetí se sepíše protokol, který v případě předání a převzetí v nezbytném rozsahu zahrnuje pouze výsledek předání a převzetí, kde se uvede, že kupující předmět koupě převzal; protokol musí být podepsán zástupci obou smluvních stran, kteří opakované předání a převzetí provedli, a připojí se k předchozímu protokolu.

9. V případě, že kupující oprávněně nepřevzal předmět koupě ani v opakovaném termínu předání a převzetí, opakuje se příští předání a převzetí v plném rozsahu.
10. Každá ze smluvních stran je oprávněna přizvat k předání a převzetí znalce. V případě neshody znalců ohledně toho, zda předmět koupě vykazuje vady, se má za to, že tomu tak je, a to až do doby, než se prokáže opak; důkazní břemeno nese v takovém případě prodávající.

IX. Smluvní pokuty a náhrada škody

1. Kupující je oprávněn požadovat po prodávajícím zaplacení smluvní pokuty v případě prodlení s termínem dodání předmětu koupě dle článku IV. této smlouvy, a to ve výši 1.000 Kč za každý i započatý den prodlení s řádným a včasným splněním této povinnosti, a to až do dne jejího dodatečného splnění.
2. V případě prodlení kupujícího s úhradou řádně vystaveného daňového dokladu – faktury dle této smlouvy se kupující zavazuje uhradit prodávajícímu úrok z prodlení ve výši stanovené platnými právními předpisy.
3. Nesplní-li prodávající v dohodnutém termínu svůj závazek odstranit řádně uplatněné vady, je kupující oprávněn požadovat na prodávajícím zaplacení smluvní pokuty ve výši 1.000 Kč za každý i započatý den prodlení až do jejich úplného odstranění.
1. Nesplní-li prodávající v dohodnutém termínu svůj závazek přistavit náhradní vozidlo dle článku X odst. 5 této smlouvy, je kupující oprávněn požadovat na prodávajícím zaplacení smluvní pokuty ve výši 500 Kč za každou i započatou hodinu prodlení až do okamžiku přistavení náhradního vozidla.
2. K úhradě splatných smluvních pokut uložených prodávajícímu je kupující výhradně podle vlastního uvážení oprávněn použít odpočet od úhrady ceny za předmět koupě, formou vzájemného zápočtu.
3. Uhrazením smluvní pokuty není dotčeno právo poškozené smluvní strany domáhat se náhrady škody v plné výši, jež jí prokazatelně vznikla porušením smluvní povinnosti, které se smluvní pokuta týká.
4. Veškeré smluvní pokuty dle tohoto článku jsou splatné do třiceti (30) kalendářních dnů od jejich písemného uplatnění u druhé smluvní strany.

X. Právo z vadného plnění, záruka za jakost

1. Právo kupujícího z vadného plnění zakládá vada, kterou má věc při přechodu nebezpečí na kupujícího, byť se projeví až později. Právo kupujícího založí i později vzniklá vada, kterou prodávající způsobil porušením své povinnosti. Povinnosti prodávajícího ze záruky tím nejsou dotčeny.
2. Prodávající poskytne na předmět koupě záruku, že je nový, v bezvadném stavu a způsobilý k řádnému užívání v souladu s účelem této smlouvy po celou dobu trvání záruční doby. Prodávající poskytne na předmět koupě dle této smlouvy a jeho součásti a doplňky záruku za jakost v délce 5 let nebo 300 000 km, podle toho, co nastane dříve, přičemž záruční doba začíná běžet od okamžiku převzetí kupujícím v místě plnění.
3. V případě, že kupující zjistí, že má předmět koupě vady, je povinen bez zbytečného odkladu, nejpozději však do deseti (10) pracovních dnů poté, kdy kupující vady zjistil, podat prodávajícímu o těchto vadách zprávu, a to písemně, e-mailem či datovou zprávou. Kupující je oprávněn právo z vadného plnění uplatnit i v kterémkoliv autorizovaném servise zn. Mercedes-Benz, přičemž kupující musí prodávajícího o této skutečnosti bez zbytečného odkladu informovat. Uvedené platí i pro zjevné vady předmětu koupě.
4. Prodávající je povinen bezplatně odstranit vady z vadného plnění a ty, na něž se vztahuje záruka, a to nejpozději do deseti (10) pracovních dnů ode dne doručení písemného oznámení o vadách. Za odstranění vady se považuje stav, kdy je předmět koupě bez vady předán zpět kupujícímu. V případě, že nebude možné po prodávajícím spravedlivě požadovat odstranění vad ve lhůtě deseti (10) pracovních dnů od doručení

písemného oznámení o vadách (půjde-li o opravu většího rozsahu), dohodnou si smluvní strany přiměřenou delší lhůtu.

5. Prodávající se zavazuje, že na dobu od přijetí oznámení o vadách do jejich odstranění, poskytne kupujícímu bezplatně náhradní vozidlo stejného nebo obdobného typu jako je vozidlo, na kterém je vada oznámena. Vozidlem obdobného typu se rozumí typově stejné vozidlo jako je vozidlo s oznámenou vadou, popřípadě s jiným stupněm výbavy. Příslušné náhradní vozidlo musí být v běžném barevném provedení, jako jsou vozidla stejného typu nebo obdobného typu výrobcem dodávaná do obchodní sítě, a prostě jakýchkoliv popisů a grafických úprav. Náhradní vozidlo se prodávající zavazuje přistavit kupujícímu do 12 hodin od přijetí oznámení o vadách, a to ať už v kterémkoliv záručním servise nebo u prodávajícího, přičemž náhradní vozidlo bude přistaveno v případě ústního oznámení záručních vad v příslušném autorizovaném servise nebo v případě písemného oznámení záručních vad u prodávajícího v místě odevzdání předmětu koupě, pokud se smluvní strany nedohodnou jinak.
6. Náhradní vozidlo bude kupujícím vráceno prodávajícímu v místě odevzdání předmětu koupě dle této smlouvy prostého oznámených vad, v jejichž důsledku bylo náhradní vozidlo kupujícímu poskytnuto, a to v okamžiku odevzdání předmětu koupě prostého oznámených vad, pokud se smluvní strany nedohodnou jinak.
7. Doba od uplatnění práva z odpovědnosti za vady až do doby odstranění vady se nepočítává do záruční doby předmětu koupě; po tuto dobu tedy záruční doba neběží.

XI. Ochrana důvěrných informací

1. Smluvní strany mohou obsah této smlouvy nebo její části či jednotlivé informace sdělit třetím osobám, jen pokud k tomu druhá smluvní strana udělila písemný souhlas. Obsah smlouvy může být sdělen pouze v odsouhlaseném rozsahu.
2. Prodávající se zavazuje, že pokud v souvislosti s realizací této smlouvy při plnění svých povinností přijde do styku s osobními údaji ve smyslu nařízení Evropského parlamentu a rady (EU) 2016/679 ze dne 27. dubna 2016 o ochraně fyzických osob v souvislosti se zpracováním osobních údajů a o volném pohybu těchto údajů a o zrušení směrnice 95/46/ES (obecné nařízení o ochraně osobních údajů), učiní veškerá opatření, aby nedošlo k neoprávněnému nebo nahodilému přístupu k těmto osobním údajům, neoprávněným přenosům, k neoprávněnému zpracování, či jinému zneužití osobních údajů.
3. Prodávající se zavazuje, že podnikne všechny nezbytné kroky k zabezpečení osobních údajů. Prodávající zejména zajistí, aby přístup k osobním údajům měli pouze zaměstnanci prodávajícího, jejichž přístup je nezbytný ke splnění předmětu této smlouvy.
4. Prodávající je povinen kupujícího uvědomit o porušení zabezpečení osobních údajů podle této smlouvy bez zbytečného odkladu poté, co se o takovém porušení dozví.
5. V případě porušení jakékoliv povinnosti v tomto článku je prodávající povinen zaplatit kupujícímu smluvní pokutu ve výši 500.000 Kč (slovy: pět set korun českých) za každé jednotlivé porušení této povinnosti. Zaplacením smluvní pokuty není dotčeno právo na náhradu škody.
6. Prodávající je povinen na základě požadavků kupujícího umožnit kontrolu opatření bezpečnosti informací, které využívá k zabezpečení osobních údajů. Kupující je povinen termín kontroly oznámit čtrnáct (14) pracovních dnů před termínem kontroly. Náklady spojené s provedením kontroly nese kupující.
7. Smluvní pokutu, na kterou vznikne kupujícímu nárok dle tohoto článku, je prodávající povinen uhradit do třiceti (30) kalendářních dnů ode dne prokazatelného doručení výzvy k úhradě smluvní pokuty.

XII. Závěrečná ustanovení

1. Smlouva nabývá platnosti dnem podpisu smluvní stranou, která ji podepíše jako druhá.

2. Smlouva nabývá účinnosti dnem jejího uveřejnění v informačním systému veřejné správy, který slouží k uveřejňování smluv podle zákona č. 340/2015 Sb., o zvláštních podmínkách účinnosti některých smluv, uveřejňování těchto smluv a o registru smluv, ve znění pozdějších předpisů (dále jen „**zákon o registru smluv**“).
3. Prodávající podpisem této smlouvy bere na vědomí, že kupující, jakožto osoba uvedená v ustanovení § 2 odst. 1 písm. a) zákona o registru smluv, je povinen podle ustanovení § 5 tohoto zákona bez zbytečného odkladu zaslat smlouvu správci registru smluv k uveřejnění prostřednictvím registru smluv, nejpozději však do 30 dnů od jejího uzavření.
4. Tato smlouva a práva a povinnosti z ní vzniká i výslovně touto smlouvou neupravená se řídí příslušnými ustanoveními zákona č. 89/2012 Sb., občanský zákoník, ve znění pozdějších předpisů.
5. Při ukončení smlouvy jsou smluvní strany povinny vzájemně vypořádat své závazky, zejména uhradit veškeré splatné peněžité závazky podle smlouvy; zánikem smlouvy nezanikají práva na již vzniklé (splatné) smluvní pokuty podle smlouvy.
6. Nestanoví-li smlouva jinak, lze ji měnit pouze písemně formou číslovaných dodatků podepsaných oběma smluvními stranami. Smluvní strany se zavazují vyjádřit se písemně k návrhu změny smlouvy předloženého druhou smluvní stranou, a to nejpozději do 15 dnů od doručení tohoto návrhu.
7. Jednotlivá ustanovení smlouvy jsou oddělitelná v tom smyslu, že neplatnost některého z nich nepůsobí neplatnost smlouvy jako celku. Pokud by se v důsledku změny právní úpravy některé ustanovení smlouvy dostalo do rozporu s českým právním řádem (dále jen „**kolizní ustanovení**“) a předmětný rozpor by působil neplatnost smlouvy jako takové, bude smlouva posuzována, jako by kolizní ustanovení nikdy neobsahovala a vztah smluvních stran se bude v této záležitosti řídit obecně závaznými právními předpisy, pokud se smluvní strany nedohodnou na znění nového ustanovení, jež by nahradilo kolizní ustanovení.
8. Veškeré spory mezi smluvními stranami v souvislosti s touto smlouvou budou s konečnou platností vyřešeny příslušnými soudy České republiky, pokud se smluvní strany nedohodnou jinak. Smluvní strany se výslovně dohodly v souladu s § 89a zákona č. 99/1963 Sb., občanského soudního řádu, ve znění pozdějších předpisů, že v takovém případě je dána místní příslušnost obecného soudu kupujícího.
9. Prodávající tímto prohlašuje, že ve smyslu § 1764 občanského zákoníku na sebe bere nebezpečí změny okolností a prodávající tedy není oprávněn domáhat se po kupujícím a/nebo soudně obnovení jednání o této smlouvě z důvodu podstatné změny okolností zakládající hrubý nepoměr v právech a povinnostech smluvních stran.
10. Smluvní strany vylučují pro tuto smlouvu nebo uzavření dodatku k ní použití ustanovení § 1740 odst. 3 občanského zákoníku (přijetí nabídky). Smluvní strany prohlašují, že pro právní vztah založený touto smlouvou se rovněž vylučuje aplikace § 2050 občanského zákoníku ve vztahu ke smluvním pokutám.
11. Strany tímto dále prohlašují, že v právním vztahu založeném touto smlouvou se ve smyslu § 558 odst. 2 občanského zákoníku nepřihlíží k obchodním zvyklostem; obchodní zvyklosti tak nemají přednost před ustanoveními zákona, jež nemají donucující účinky.
12. Smlouva je vyhotovena v elektronické podobě.
13. Smluvní strany prohlašují, že si smlouvu před jejím podpisem přečetly a dohodly se o celém jejím obsahu, což stvrzují svými podpisy. Smluvní strany svými podpisy současně potvrzují, že smlouvu uzavřely po vzájemném projednání podle jejich svobodné a pravé vůle projevené určitě a srozumitelně a rovněž potvrzují, že při jejím uzavření nebylo zneužito tísně, nezkušenosti, rozumové slabosti, rozrušení

č. j. 9366/2021-NÚKIB-E/210

nebo lehkomyšlnosti žádné ze smluvních stran, a že vzájemná protiplnění, k nimž se strany touto smlouvou zavázaly nejsou v hrubém nepoměru.

14. Nedílnou součástí této smlouvy jsou následující přílohy:

Příloha č. 1 – Specifikace předmětu plnění



Ing. Karel Řehka

ředitel Úřadu

**ČR - Národní úřad pro kybernetickou a informační
bezpečnost**

(kupující)

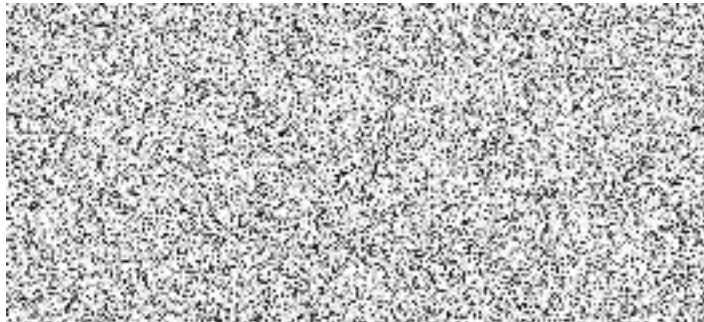

vedoucí prodeje užitkových a nákladních
vozidel (na základě plné moci)

Hošek Motor a.s.

(prodávající)

Příloha č. 1 Smlouvy na nákup vícemístného osobního automobilu

Specifikace předmětu plnění

Tovární značka		Mercedes - Benz		
Typ (model - obchodní označení)		V 250d		
TECHNICKÁ SPECIFIKACE NABÍZENÉHO AUTOMOBILU				
Parametr		Požadovaná hodnota	Požadovaný způsob splnění	Způsob splnění požadavku dodavatelem
1	výška automobilu	max 2000 mm	uvedená hodnota nebo nižší	1930
2	délka automobilu	min 5000 mm	uvedená hodnota nebo vyšší	5140
3	pohon	4x4	je požadováno	ANO
4	převodovka	automatická	je požadováno	ANO
5	výkon motoru	min 130 kW	uvedená hodnota nebo vyšší	140 kW
6	palivo	nafta	je požadováno	ANO
7	exhalační norma	min EURO 6d	uvedená hodnota nebo lepší	ANO
8	kombinovaná spotřeba paliva	max 7,5 l/100 km	uvedená hodnota nebo nižší	7,3 l/100 km
9	rezervní kolo	ano, plnohodnotné	je požadováno	ANO
10	počet sedadel	8, s možností konfigurace 2/3/3 a 2/2/3	je požadováno	ANO - s možností konfigurace 2/3/3 a 2/2/3
11	barva	stříbrná metalíza	je požadováno	ANO
12	zásuvka 12 V	min 3 ks	uvedená hodnota nebo vyšší	3 ks
13	vyhřívaná zpětná zrcátka		je požadováno	ANO
14	boční dveře posuvné na obou stranách automobilu		je požadováno	ANO
15	zadní dveře výklopné s elektrickým otevíráním		je požadováno	ANO
16	nezávislé topení		je požadováno	ANO
17	černá tónovaná zadní a boční skla		je požadováno	ANO
18	zimní sada kol s litými disky součástí dodávky		je požadováno	ANO
19	odnímatelný pracovní stolek		je požadováno	ANO
20	parkovací senzory vpředu i vzadu		je požadováno	ANO
21	záruka	prodloužená na min 5 let	uvedená hodnota nebo vyšší	5 let / 300 000 km (dle principu "co nastane dříve")
22	servisní prohlídky v ceně	minimálně 5, v ceně práce i materiál	uvedená hodnota nebo vyšší	6 pravidelných servisních prohlídek dle palubního počítače

Mercedes-Benz V 250d L 4x4 AMG 4MATIC



Tento obrázek se může lišit od vozidla v nabídce a je nezávazný. Změny vyhrazeny.

Výrobní vzor:	44781313
Pohon:	4MATIC
Celk. hmotnost:	3200 kg
Model:	Mercedes-Benz Třída V
Výkon motoru:	140 kW
Rozvor:	3200 mm

Konfigurace vozidla

Lakování

MB 9744 Stříbrná metalická, briliantová

Sériová výbava

	Stálý převod $i = 2,733$
	Kotoučové brzdy na přední a zadní nápravě
	Elektrická ruční brzda
	Elektronický posilovač řízení
CL1	Volant s možností nastavení výšky a sklonu
CL4	Volant multifunkční s palubním počítačem
CM2	Lakované nárazníky a boční lišty
CU4	Sada aerodynamiky
E07	Rozjezdový asistent
E1D	Rádio digitální (DAB)
E1T	Dotykové zařízení (touchpad)
E34	Akumulátor vyrovnávací pro start motoru
ED4	Akumulátor AGM 12 V 95 Ah
EL9	Dvoupásmové reproduktory vpředu a vzadu
	Zásuvka 12 V
ES2	Zásuvka 12 V vzadu v nákl. prostoru
EY5	Systém tísňového volání Mercedes-Benz
EY6	Řešení poruch
F61	Vnitřní zpětné zrcátko
F66	Uzamykatelná schránka u spolujezdce
F69	Vnější zrcátka el.vyhř./seřidit. s int.ukaz.směru
FC1	Elektronický klíč s chromovým vzhledem
FS5	Sluneční clony s osvětlenými zrcátky
	Imobilizér
G43	Automatická převodovka 9G-TRONIC
H00	Rozvod topení do prostoru pro cestující
H15	Vyhřívání sedadlo spolujezdce
H16	Vyhřívání sedadlo řidiče
H20	Determální skla
HH9	Poloautomatická klimatizace TEMPMATIC
HZ0	Elektrická topná jednotka
IG4	Standardní
IG5	Základní
	Otáčkoměr
J55	Varování zapnutí bezpečnostního pásu spolujezdce
	Kontrola zapnutí bezpečnostních pásů řidiče
	Indikace vnější teploty
JA1	Kontrolka hladiny kapaliny do ostřikovačů
	Asistent pro potlačení vlivu bočního větru
JF1	Dešťový senzor

JH3	Komunikační modul LTE pro digitální služby
JK5	Sdružený přístroj s barevným displejem
	Ukazatel servisních intervalů ASSYST
JW8	Asistent sledování pozornosti
JX2	Servisní interval 40.000 km
KB5	Nádrž 70 l
KP7	Emisní systém SCR 4.generace
	Světla s regulací sklonu
	Světlo v zavazadlovém prostoru
LA2	Asistent potkávacích světel
	Třetí brzdové světlo vzadu na střeše
LB9	Osvětlení nástupního prostoru
LC4	Horní komfortní ovládací panel
LC7	Osvětlení prostoru pro nohy, vpředu
LC8	Osvětlení prostoru zadních dveří
LE1	Světla brzdová, adaptivní
M60	Alternátor 14 V / 250 A
MG9	Management alternátoru
MJ8	Funkce ECO start-stop
MO6	Emisní třída Euro 6d final M/N1 sk.II
MS1	Tempomat
MU6	Motor OM 654 DE 20 LA 140 kW (190 k) při 3800/min
MX0	BlueEFFICIENCY paket
	Tažné oko vpředu/vzadu našroubovatelné
RD9	Značka pneumatik dle možností výrobního závodu
RM4	Komfortní pneumatiky
RM7	Letní pneumatiky
RY2	Bezdrátové měření tlaku vzduchu v pneumatikách
	Airbag řidiče
SA6	Airbag spolujezdce
SB1	Komfortní sedadlo řidiče
SB2	Komfortní sedadlo spolujezdce
SH1	Hrudní a boční airbag řidiče včetně ochrany pánve
SH2	Hrudní a boční airbag spolujezd. vč. ochrany pánve
SH9	Airbag okenní řidiče a spolujezdce
T14	Posuvné dveře se snadnou obsluhou
	Posuvné dveře vpravo
T19	Posuvné dveře vlevo
T70	Dětská pojistka na posuvných dveřích
T74	Pomocné držadlo pro nastupování
U73	Loketní opěrky v prostoru pro cestující v 1.řadě
UR1	Kotevní lišty pro rychloupínání a posuv sedadel
V33	Koberce na podlaze prostoru pro cestující
V36	Čalounění střechy
V44	Koberce na podlaze prostoru řidiče a spolujezdce
V4Y	Tkanina černá Santos-
	El. ovládaný komfortní spouštěč okna Ř/SP
VH1	Madla v prostoru pro cestující
W16	Pevné okno v posuvných dveřích/stěně vpředu vlevo

W17	Pevné okno v posuvných dveřích vpředu vpravo
W32	Elektricky ovládaná větrací výklopná okénka vzadu
XC9	COC dokumenty
XM0	Modelová úprava
XU2	Štítky a dokumentace česky
XW9	Řídicí kód WLTP
XZ1	Modelová generace 1
Z42	Přihlášení jako osobní

Zvláštní výbava

BH1	Funkce HOLD
BS1	Přední brzdové třmeny s nápisem Mercedes-Benz
C74	Osvětlený nástupní schůdek s náp. Mercedes-Benz
CA1	Podvozek AGILITY CONTROL
CL3	Volant v kůži
CN1	Práh vnější, AMG
E4S	Integrace chytrého telefonu (CarPlay/Android Auto)
E57	Elektroinstalace pro přívěs bez ukončení (zásuvky)
E6M	MBUX Multimediální systém Mid
E7B	Příprava pro navigaci
ES3	Zásuvky 12V pro zadní řadu sedadel, vpravo i vlevo
EW6	Mme vzdálené služby Plus (na 3 roky)
EZ5	Paket parkování s kamerou
EZ8	PARKTRONIC
FB1	Dekor, vzhled uhlíkových vláken
FB4	Spoiler AMG na zadních dveřích
FG0	Středová konzole luxusní s roletou
FG9	Dva odnímatelné držáky nápojů v loketních opěrkách
FR8	Zadní zpětná kamera
FZ8	Komfortní centrální zamykání s dálkovým ovládním
H12	Teplovodní nezávislé topení
HZ7	Klimatizace a tepelný výměník do prost. pro cest.
JA7	Asistent mrtvého úhlu
JP4	Paket jízdního pruhu
JW5	Asistent sledování jízdního pruhu
LC6	Osvětlení stropního madla s čtecím světlem
LC9	Ambientní osvětlení vpředu (Ř a SP)
LG2	Systém inteligentního osvětlení LED (ILS)
LG4	Brzdové a zadní světlo LED
LG8	Asistent dálkových světel PLUS
LP3	Paket osvětlení interiéru
PS2	Sportovní paket AMG
QA4	Zvýšení přípustné hmotnosti přívěsu na 2500 kg
RK1	Pneumatiky 245/45 R19"
RK4	ALU ráfky 8 J x 19" AMG, lesklá úprava
S37	Vnější opěrky rukou pro indiv. sedadla ve 2. řadě
SE4	Bederní opěrka sedadla spolujezdce

SE5	Bederní opěrka sedadla řidiče
SK5	Automatické rozp. dětské sedačky pro sed. spol
SZ7	Odkládací síť za sedadlem řidiče
SZ8	Odkládací síť za sedadlem spolujezdce
US4	Komfortní trojsedadlo v 1. ř., sklop. sed. vpravo
US4	Komfortní trojsedadlo v 2. ř., sklop. sed. vpravo
VD7	Čalounění střechy černé
VL7	Koberečky AMG
W64	Zadní výklopné dveře se samostatně otevírat. oknem
W68	Elektrické ovládání zadních dveří EASY-PACK
W70	Černá tónovaná skla vzadu
XA5	Celková hmotnost 3,2 t
XM4	Akustický paket
Y36	Zvedák
YF3	Sportovní pedály
ZG2	Pohon všech kol 4MATIC
	Rezervní kolo vč. náradí, hever
	Stolek rozkládací posuvný s možností vyjmutí z vozidla
	Sada zimních kompletních kol, Alu disky

Technická data

Hmotnosti a rozměry

Typ	
Pohon	4MATIC
Rozvor	3200 mm

Hmotnost

Pohotovostní hmotnost vozidla:

Přední náprava (prázdný)	1342 kg
Zadní náprava (prázdný)	1130 kg
Pohotovostní hmotnost (vč. výbavy)	2471 kg

Maximální příp. hmotnosti:

Přední náprava	1550 kg
Zadní náprava	1650 kg

Užitečné zatížení:

729 kg

Prípustná celková hmotnost:

3200 kg

Prípustná celková hmotnost jízdní soupravy:

5700 kg

Hmotnost vozidla vč. řidiče (75 kg) a 90% objemu nádrže.

Motor	
Objem cm ³	1950
Výkon v KW / PS	140 / 190
Max. kroutící moment	440 Nm při 2400 o/min

Převodovka

Kód	G43
Zkrácený text	Automatická převodovka 9G-TRONIC

Rozměry vozidla

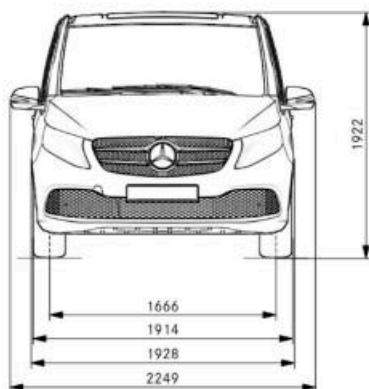

Rozměry podléhají toleranci +/- 3%

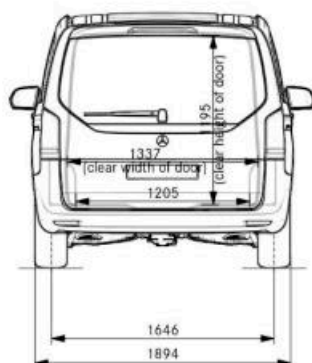

Rozměry podléhají toleranci +/- 3%

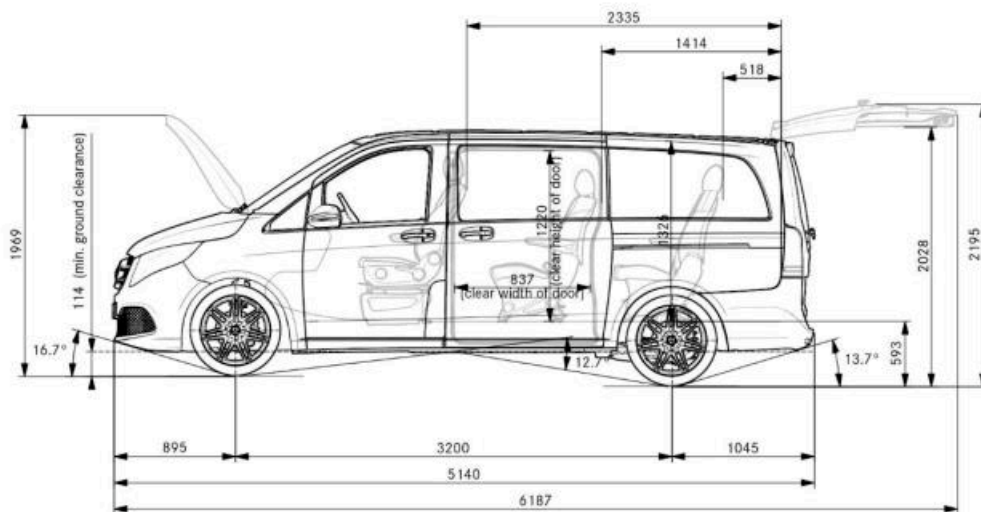



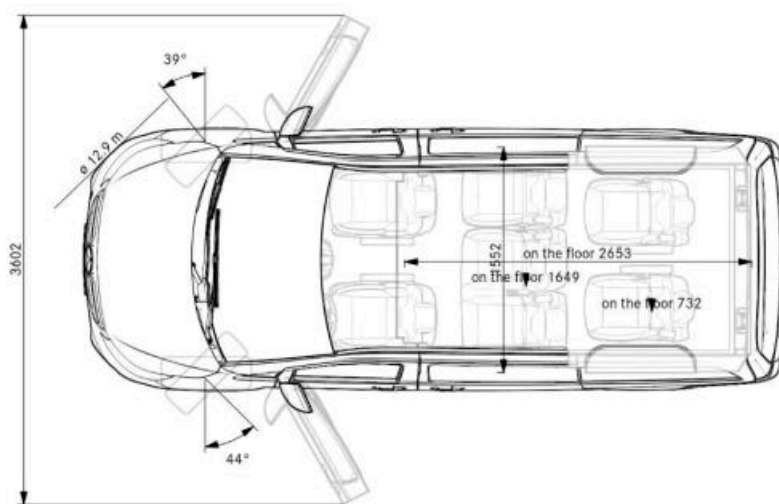





Rozměry podléhají toleranci +/- 3%



Rozměry podléhají toleranci +/- 3%



SLUŽBY, KTERÉ SPOLEČNOST HOŠEK MOTOR A.S., POSKYTUJE SVÝM ZÁKAZNÍKŮM

-  **PRODEJ VOZIDEL**
prodáváme nové i použité vozy značek Mercedes-Benz a Fuso
-  **FINANCOVÁNÍ**
zajišťujeme finanční leasing, operativní leasing, pronájem i jiné nestandardní formy financování ve spolupráci s koncernovou leasingovou společností Mercedes-Benz Financial Services Česká republika s.r.o.
-  **SERVISNÍ SMLOUVA**
zprostředkujeme Vám uzavření servisní smlouvy Mercedes-Benz Service Card s platností po celé Evropě
-  **CHARTERWAY**
zajistíme pro Vás krátkodobý i dlouhodobý pronájem užitkových a nákladních vozidel.
-  **SERVIS**
ke všem prodávaným vozidlům Mercedes-Benz a Fuso, ale také k autobusům Mercedes-Benz a Setra, Vám poskytneme komplexní servis
- součástí našeho servisního zázemí je také vlastní lakovna, klempířská dílna, ekologická myčka - jako první společnost prodávající vozy Mercedes-Benz v ČR jsem získali certifikaci ISO 9001:2000 na karosářské a lakýrnické práce
-  **SERVICE 24H**
v případě technických potíží jsme ve dne i v noci připraveni Vám pomoci vlastní odtahovou službou nebo výjezdovým vozidlem
-  **EXPRESS DÍLY A PŘÍSLUŠENSTVÍ**
nabízíme prodej náhradních dílů přímo na naší prodejně nebo prostřednictvím služby Express objednání a rozvozu
-  **EMISE**
na vozech všech prodávaných značek Vám provedeme měření emisí
-  **CEJCHOVÁNÍ TACHOGRAFŮ**
pro užitková a nákladní vozidla provádíme v našem autorizovaném servise cejchování tachografů Siemens VDO a Stoneridge