

Hasičský záchranný sbor Moravskoslezského kraje				
EVIDENCE SMLUV				
HMSK	SML	443 poř. číslo	2021 rok	dobu plnění
Ev. číslo v SSD				

## SMLOUVA O DÍLO

### I. Smluvní strany

**Česká republika - Hasičský záchranný sbor Moravskoslezského kraje**

Sídlo: Výškovická 40, 700 30 Ostrava-Zábřeh

Zastoupený: plk. Ing. Radimem Kuchařem,

náměstkem ředitele pro IZS a operační řízení, statutárním zástupcem HZS  
Moravskoslezského kraje

IČO: 70884561

DIČ: CZ70884561 (není plátce)

Bankovní spojení: ČNB Ostrava, číslo účtu: 1933881/0710

**(dále jen „objednatel“)**

a

**AS Parking s.r.o.**

Sídlo: Masarykova 118, 664 42 Modřice

IČO: 25532961

DIČ: CZ25532961

Zastoupená: 

Bankovní spojení: ČSOB a.s., č. účtu: 372710433/0300

zapsána v obchodním rejstříku vedeném Krajským soudem v Brně, odd. C, vl. 31143

**(dále jen „zhotovitel“)**

### II. Základní ustanovení

1. Smluvní strany uzavírají tuto smlouvu v souladu s ustanoveními § 2586 a násl. zákona č. 89/2012 Sb., občanského zákoníku, ve znění pozdějších předpisů (dále jen „OZ“) a dohodly se, že tento závazkový vztah, rozsah a obsah vzájemných práv a povinností z této smlouvy vyplývajících se bude řídit příslušnými ustanoveními citovaného zákoníku, nestanoví-li tato smlouva jinak.
2. Smluvní strany prohlašují, že údaje uvedené v čl. I této smlouvy a taktéž oprávnění k podnikání jsou v souladu s právní skutečností v době uzavření smlouvy. Smluvní strany se zavazují, že změny dotčených údajů oznámí bez prodlení druhé smluvní straně.
3. Smluvní strany prohlašují, že si před uzavřením smlouvy vzájemně sdělily veškeré jim známé skutkové a právní okolnosti, které by mohly být významné ve vztahu k uzavření této smlouvy nebo k plnění z této smlouvy vyplývajícím.
4. Smluvní strany prohlašují, že osoby podepisující tuto smlouvu jsou k tomuto jednání oprávněny.

### III. Předmět smlouvy

1. Zhotovitel se touto smlouvou zavazuje provést pro objednatele na svůj náklad a nebezpečí, řádně, včas a ve sjednané kvalitě dílo specifikované v odst. 2 tohoto článku. Objednatel se touto smlouvou zavazuje řádně a včas provedené dílo převzít a zaplatit zhotoviteli sjednanou cenu.
2. Specifikace díla: provedení opravy 8 ks výjezdových sloupků jejich výměnou, a to výjezdových sloupků umístěných v první a druhé řadě ve směru výjezdu z objektu Integrovaného výjezdového centra Ostrava-Zábřeh v souladu s technickou specifikací v příloze č. 1 a č. 2 této smlouvy (dále jen „dílo“).
3. Smluvní strany prohlašují, že předmět smlouvy není plněním nemožným a že tuto smlouvu uzavřely po pečlivém zvážení všech možných důsledků.



4. Podkladem pro uzavření této smlouvy je nabídka zhotovitele ze dne 14.10.2021, která byla na základě zadávacího řízení č. 195/2021/VZMR vybrána jako nejvýhodnější.

#### IV. Místo plnění

Místem plnění je Integrované výjezdové centrum Ostrava-Zábřeh na ul. Výškovická 40, 700 30 Ostrava-Zábřeh.

#### V. Čas plnění

1. Staveniště bude předáno do 10 pracovních dnů od nabytí účinnosti této smlouvy. O předání a převzetí staveniště bude pořízen zápis.
2. Stavební práce budou zahájeny ihned po předání staveniště zhotoviteli.
3. Stavební práce budou dokončeny a dílo bude předáno objednateli do 10.12.2021.
4. Zabezpečení zařízení staveniště bude probíhat na náklady zhotovitele, přičemž umístění objektů zařízení staveniště musí být předem odsouhlaseno objednatelem.
5. Staveniště bude vyklizeno a zařízení staveniště bude odstraněno do 5 pracovních dnů od předání a převzetí díla. Při nedodržení tohoto termínu je zhotovitel povinen uhradit objednateli veškeré náklady a škody, které mu tím vznikly.

#### VI. Cena díla

1. Cena za provedené dílo podle položkového rozpočtu je stanovena dohodou smluvních stran a činí:

Cena bez DPH	1 876 727,00 Kč
DPH 21 %	394 113,00 Kč
<b>Cena včetně DPH</b>	<b>2 270 840,00 Kč</b>

2. Podrobná kalkulace celkové ceny díla (soutěž prací) tvoří přílohu č. 3 této smlouvy.
3. Sjednaná cena díla je cena konečná a obsahuje i případně zvýšené náklady spojené s vývojem cen vstupních nákladů, a to až do doby ukončení díla. Součástí ceny díla jsou veškeré práce a dodávky, poplatky a jiné náklady nezbytné pro řádné a úplné zhotovení díla.
4. Cena díla bez DPH uvedená v odst. 1 tohoto článku je cenou nejvýše přípustnou a nelze ji překročit. Cenu díla je možné měnit pouze:
  - a) nebude-li některá část díla v důsledku sjednaných méněprací provedena. V tom případě bude cena díla snížena, a to odečtením veškerých nákladů na provedení těch částí díla, které v rámci méněprací nebudou provedeny. Náklady na méněpráce budou odečteny ve výši součtu veškerých odpovídajících položek a nákladů neprovedených dle položkového rozpočtu, který je součástí nabídky zhotovitele podané na předmět plnění v rámci zadávacího řízení příslušné veřejné zakázky (dále jen „položkový rozpočet“);
  - b) přičtením veškerých nákladů na provedení těch částí díla, které objednatel nařídil formou víceprací provádět nad rámec množství nebo kvality uvedené v projektové dokumentaci nebo položkovém rozpočtu. Náklady na vícepráce budou účtovány podle odpovídajících jednotkových cen položek a nákladů dle položkového rozpočtu nebo dle ÚRS aktuálního v době uzavření této smlouvy ve výši max. 100 % těchto sborníkových cen, podle toho, která z těchto částek bude nižší;
  - c) v případě změny sazby DPH v důsledku změny právních předpisů. Dojde-li ke změně zákonné sazby DPH, je zhotovitel k ceně díla bez DPH povinen účtovat DPH v souladu s platnými právními předpisy.

5. Rozsah případných méněprací nebo víceprací a cena za jejich realizaci, jakož i jakékoliv změny ceny stanovené v odst. 1 tohoto článku budou vždy předem sjednány dodatkem k této smlouvě.

### **VII. Platební podmínky**

1. Podkladem pro úhradu ceny dodaného díla bude faktura, která bude mít náležitosti daňového dokladu dle § 29 zákona č. 235/2004 Sb., o dani z přidané hodnoty, ve znění pozdějších předpisů (dále jen „faktura“). Fakturu zhotovitel vystaví a zašle objednateli po předání a převzetí díla bez vad a nedodělků. Objednatel tímto souhlasí s použitím daňového dokladu v elektronické podobě.
2. Faktura musí kromě zákonem stanovených náležitostí obsahovat také:
  - a) označení smlouvy a datum jejího uzavření
  - b) označení banky a čísla účtu, na který musí být zaplaceno
  - c) kontaktní údaje zhotovitele pro záležitosti fakturace
  - d) součástí faktury musí být předávací protokol nebo jiný obdobný doklad včetně soupisu provedených prací, podepsaný zástupci obou smluvních stran, potvrzující, že dílo bylo řádně provedeno.
3. Lhůta splatnosti faktury činí 21 kalendářních dnů od jejich doručení objednateli. Stejná lhůta splatnosti platí pro smluvní strany i při úhradě jiných plateb (např. úroků z prodlení, smluvních pokut, náhrady škody aj.).
4. Zhotovitel je povinen doručit fakturu do sídla objednatele nejpozději do 10.12.2021. Faktury v listinné podobě musí být doručeny na adresu objednatele na ul. Výškovická 40, 700 30 Ostrava-Zábřeh, a faktury v elektronické podobě musí být doručeny na e-mailovou adresu: [uctarna@hzsmask.cz](mailto:uctarna@hzsmask.cz).
5. Nebude-li faktura obsahovat některou povinnou nebo dohodnutou náležitost nebo bude chybně vyúčtována cena, DPH, nebo budou-li vyúčtovány práce, které zhotovitel neprovedl, je objednatel oprávněn bez zaplacení fakturu před uplynutím lhůty splatnosti vrátit druhé smluvní straně k provedení opravy. Ve vrácené faktuře vyznačí důvod vrácení. Zhotovitel provede opravu vystavením nové faktury. Od doby odeslání vadné faktury přestává běžet původní lhůta splatnosti. Celá lhůta splatnosti běží opět ode dne doručení nově vyhotovené faktury objednateli.
6. Smluvní strany se dohodly, že platba bude provedena vždy na účet uvedený ve faktuře bez ohledu na číslo účtu uvedené v článku I. této smlouvy.
7. Povinnost zaplatit je splněna dnem odepsání příslušné částky z účtu objednatele.
8. Pokud objednatel uplatní nárok na odstranění vady díla ve lhůtě splatnosti faktury, není objednatel povinen až do odstranění vady díla uhradit cenu díla. Okamžikem odstranění vady díla začne běžet nová lhůta splatnosti faktury.

### **VIII. Provádění díla**

1. Zhotovitel se zavazuje provést dílo svým jménem a na vlastní zodpovědnost. V případě, že provedením díla nebo jeho části pověří jinou osobu, má zhotovitel odpovědnost, jako by dílo provedl sám.
2. Zhotovitel je povinen řídit se při provádění díla platnými normami, předpisy a technologickými postupy.
3. Zhotovitel zajistí odborné vedení stavby, její provádění kvalifikovanými pracovníky a koordinaci všech prací v rozsahu předmětu smlouvy.
4. Zhotovitel je při zhotovení díla povinen postupovat s odbornou péčí, podle svých nejlepších znalostí a schopností, přičemž při své činnosti je povinen chránit zájmy a dobré jméno objednatele a postupovat v souladu s jeho pokyny.

5. V případě nevhodných pokynů objednatele nebo v případě nevhodné povahy věci, kterou objednatel k provedení díla zhotoviteli předal, je zhotovitel povinen na nevhodnost těchto pokynů nebo věcí objednatele písemně upozornit. Neupozorní-li zhotovitel tímto způsobem objednatele, odpovídá zhotovitel za vady díla tímto způsobené a za škodu, které v důsledku nevhodných pokynů objednatele nebo věcí objednateli a/nebo zhotoviteli a/nebo třetím osobám vznikly. Pokud objednatel i přes upozornění trvá na provedení díla podle zřejmě nevhodného pokynu nebo s použitím zřejmě nevhodné věci, může zhotovitel od smlouvy odstoupit.
6. Zhotovitel prokazatelně vyzve objednatele nejméně 2 pracovní dny předem k prověření kvality prací, jež budou dalším postupem při provádění díla zakryty nebo se stanou nepřístupnými. V případě, že se na tuto výzvu objednatel nedostaví, může zhotovitel po předcházejícím písemném upozornění objednatele pokračovat v provádění prací. Bude-li při kontrole zjištěno, že provedené práce neodpovídají parametrům daným projektovou dokumentací, provede zhotovitel opravy na své vlastní náklady.
7. Objednatel si vyhrazuje právo provádět průběžnou kontrolu kvality díla a dodaných materiálů pro stavbu a přizvat si podle potřeby nezávislý kontrolní orgán. Pravidelné kontrolní dny budou probíhat minimálně jednou týdně.
8. Objednatel určí zhotoviteli napojovací body (voda, elektrická energie).
9. Zhotovitel se zavazuje počínat si tak, aby v souvislosti s realizací díla nebyla způsobena škoda objednateli či třetím osobám. Zhotovitel je povinen učinit veškerá opatření potřebná k odvrácení škody nebo jejímu zmírnění. Zhotovitel je povinen nahradit objednateli škodu, která vznikla při realizaci díla v souvislosti nebo jako důsledek porušení povinnosti zhotovitele nebo vadným plněním, a to v plné výši. Zhotovitel je rovněž povinen objednateli nahradit náklady, které objednateli vzniknou při uplatňování práv na náhradu škody.
10. Zhotovitel je povinen na vlastní náklady sjednat pojištění odpovědnosti za škody způsobené vlastní činností, a to s limitem pojistného plnění min. ve výši 10.000.000,- Kč, a je povinen toto pojištění udržovat v platnosti po celou dobu realizace díla a po dobu trvání záruční lhůty. Pojištění musí obsahovat krytí škod způsobené na majetku, zdraví třetích osob včetně krytí odpovědnosti za finanční škody. Zhotovitel je povinen předložit na žádost objednatele originál nebo ověřenou kopii dokladu vystaveného pojišťovnou v průběhu realizace plnění a po dobu trvání záruční doby.
11. Zhotovitel je povinen umožnit všem osobám vykonávající kontrolní činnost dle čl. IX. této smlouvy vstup na stavbu a staveniště a zajistit jim v rámci zařízení staveniště podmínky pro výkon jejich činnosti.
12. Zhotovitel odpovídá za bezpečnost a ochranu zdraví všech osob v prostoru staveniště, dodržování bezpečnosti, hygienických a požárních předpisů včetně prostoru zařízení staveniště.
13. Zhotovitel se zavazuje udržovat na převzatém staveništi pořádek a čistotu a na svůj náklad odstranit odpad vzniklý činností zhotovitele.
14. Zhotovitel se zavazuje dodržovat při plnění předmětu smlouvy podmínky bezpečnosti a ochrany zdraví při práci s ohledem na rizika možného ohrožení života a zdraví osob podílejících se na plnění předmětu smlouvy. V případě nedodržení těchto podmínek je zhotovitel povinen zajistit nápravu bezodkladně poté, co se o tom dozví.
15. Zhotovitel se zavazuje dodržovat právní předpisy v oblasti ochrany životního prostředí včetně odpovědného nakládání s odpady vzniklými při plnění předmětu smlouvy. Zhotovitel odpovídá za dodržování těchto pravidel také u svých poddodavatelů a je povinen jejich dodržování poddodavateli zajistit (např. nastavením vzájemných smluvních podmínek). V případě nedodržení těchto podmínek je zhotovitel povinen zajistit nápravu bezodkladně poté, co se o tom dozví.

16. Zhotovitel je povinen provádět jednotlivé úkony plnění díla v návaznosti na výjezdový a organizační režim IVC Ostrava-Zábřeh.

### **IX. Kontrola prováděných prací, organizace kontrolních dnů**

1. Kontrola prováděných prací bude realizována v průběhu realizace díla a v rámci kontrolních dnů. Pravidelné kontrolní dny se budou konat podle potřeby, zpravidla jednou týdně.
2. Kontrola prováděných prací bude realizována:
  - objednatel a jím pověřenými osobami,
  - orgány státní správy oprávněnými ke kontrole podle zvláštních předpisů.
3. Zhotovitel je povinen umožnit osobám uvedeným v odst. 2 tohoto článku provedení kontroly realizovaných prací.
4. Termíny konání kontrolních dnů budou stanoveny v zápisu o předání staveniště; v případě potřeby se budou kontrolní dny konat také mimo předem stanovený termín, a to buď na základě dohody stran uvedené v zápisu z kontrolního dne.
5. Z kontrolních dnů budou pořizovány zápisy, které budou zhotoviteli předávány v elektronické podobě prostřednictvím e-mailu na adresu: 

### **X. Stavební deník**

1. Zhotovitel povede ode dne převzetí staveniště stavební deník, do něhož bude zaznamenávat všechny skutečnosti rozhodné pro plnění smlouvy, zejména údaje o časovém postupu prací a jejich jakosti, o provedených zkouškách a další údaje potřebné pro posouzení prací orgány státní správy a objednatel. Objednatel a jím pověřené osoby jsou oprávněny stavební deník kontrolovat a k zápisům připojovat svá stanoviska. Povinnost vést stavební deník končí dnem převzetí díla bez vad a nedodělků objednatel.
2. Zhotovitel i objednatel jsou povinni sledovat obsah i záznamy stavebního deníku a k zápisům připojovat své stanovisko. Nepřipojí-li některá ze smluvních stran stanovisko k zápisu druhé smluvní strany do 3 pracovních dnů, má se za to, že s obsahem zápisu souhlasí.
3. Během pracovní doby musí být stavební deník na stavbě trvale přístupný. Záznamy do stavebního deníku budou prováděny denně a čitelně.
4. Zápisem do stavebního deníku nelze měnit obsah této smlouvy.
5. Zhotovitel umožní vyjmout zmocněnému zástupci objednatele první průpis denních záznamů ze stavebního deníku při prováděné kontrolní činnosti. Po dokončení díla bude umožněno zhotoviteli stavby vyjmout druhý průpis denních záznamů a originál stavebního deníku bude předán objednateli v rámci dokumentace k předání díla.

### **XI. Předání a převzetí díla**

1. Zhotovitel splní svou povinnost provést dílo jeho řádným dokončením bez vad a nedodělků, předáním a převzetím díla pověřeným zástupcem objednatele. O předání a převzetí díla jsou smluvní strany povinny sepsat protokol, zápis nebo jiný obdobný doklad, v jehož závěru objednatel prohlásí, zda dílo přejímá nebo nepřijímá, a pokud ne, z jakých důvodů. Objednatel je oprávněn odmítnout převzetí díla, pokud dílo nebude zhotoveno řádně v souladu s touto smlouvou a ve sjednané kvalitě. Na následné předání díla se použijí ustanovení tohoto článku obdobně.
2. Zhotovitel je povinen vyzvat objednatele k převzetí díla zápisem do stavebního deníku alespoň 3 pracovní dny předem a současně mu v téže lhůtě předat doklady nutné pro zahájení přejímacího řízení (certifikáty materiálů, prohlášení o shodě dodaných materiálů a výrobků). Pokud doklady zhotovitel nepředá, nebude přejímací řízení zahájeno.
3. Přejímací řízení se uskuteční v místě plnění uvedeném v této smlouvě.

4. V případě zjištění vad v přejímacím řízení bude stanovena lhůta k jejich odstranění.

## **XII. Vady díla a záruky**

1. Dílo má vady, jestliže jeho provedení neodpovídá specifikaci nebo výsledku určenému v této smlouvě. Za vadu se přitom považuje odchylka v kvalitě, v rozsahu a parametrech díla, stanovených projektovou dokumentací, touto smlouvou a obecně závaznými technickými normami ČSN, je-li zaviněna zhotovitelem.
2. Má-li dílo vady, řídí se práva a povinnosti smluvních stran ustanoveními § 2615 a násl. OZ.
3. Smluvní strany se dohodly na záruční době 60 měsíců na dílo kromě mechanických částí zařízení, motorů, řídicí jednotky a senzorů, kde je záruka 24 měsíců.
4. Záruční doba začíná běžet dnem předání a převzetí díla objednatelem bez vad a nedodělků.
5. Vyskytne-li se v průběhu záruční doby na provedeném díle vada, oznámí objednatel tuto skutečnost zhotoviteli formou písemného oznámení o vadě zasláného na adresu zhotovitele / telefonicky na tel. č. [redacted] pan [redacted] / e-mailem na [redacted]
6. Zhotovitel je povinen kupujícímu písemně potvrdit, kdy bylo právo z vadného plnění uplatněno, způsob provedení opravy a dobu trvání opravy.
7. Zhotovitel odstraní vadu do 5 dnů ode dne doručení oznámení o vadě, pokud se smluvní strany nedohodnou jinak.
8. Objednatel je povinen umožnit zhotoviteli odstranění vady.
9. Provedenou opravu vady zhotovitel objednateli předá a vyhotoví o tom písemný zápis nebo jiný obdobný doklad. Na provedenou opravu se vztahuje záruka ve stejném rozsahu jako dle odst. 3 tohoto článku. Záruční doba začíná běžet dnem předání provedené opravy vady objednateli.
10. Neodstraní-li zhotovitel vadu v dohodnutém termínu, objednatel má právo tuto vadu odstranit sám nebo zajistit její odstranění třetí osobou s tím, že zhotovitel uhradí prokazatelné náklady spojené s odstraněním této vady.

## **XIII. Sankční ujednání**

1. Zhotovitel je povinen zaplatit objednateli smluvní pokutu ve výši 1.000,- Kč vč. DPH za každý i započatý den prodlení s předáním díla bez vad a nedodělků, a to i v případě nepřevzetí díla ze strany objednatele z důvodu vad díla.
2. Nebude-li faktura uhrazena ve lhůtě splatnosti, je objednatel povinen zaplatit zhotoviteli úrok z prodlení ve výši 0,05 % z dlužné částky za každý i započatý den prodlení.
3. V případě nedodržení dohodnuté lhůty k odstranění vady, která se projevila v záruční době, je zhotovitel povinen zaplatit objednateli smluvní pokutu ve výši 1.000,- Kč za každý i započatý den prodlení s odstraněním každé vady.
4. Poruší-li zhotovitel povinnost stanovenou v čl. VIII. odst. 10 této smlouvy, je povinen zaplatit objednateli smluvní pokutu ve výši 5.000,- Kč za každý zjištěný případ.
5. V případě, že závazek provést dílo zanikne před řádným ukončením díla, nezaniká nárok na smluvní pokutu, pokud vznikl dřívějším porušením povinností.
6. Zánik závazku pozdním plněním neznamená zánik nároku na smluvní pokutu za prodlení s plněním.
7. Smluvní pokuty se nezapočítávají na náhradu případně vzniklé škody.
8. Smluvní pokuty je objednatel oprávněn započíst proti pohledávce zhotovitele.
9. Smluvní pokuty sjednané touto smlouvou zaplatí povinná strana nezávisle na zavinění a na tom, zda a v jaké výši vznikne druhé straně škoda, kterou lze vymáhat samostatně.

## **XIV. Vyšší moc**

1. Pro účely smlouvy se za okolnosti vyšší moci, které mohou mít vliv na sjednaný termín dokončení stavby, považují mimořádné, objektivně neodvratitelné okolnosti, znemožňující splnění povinnosti dle této smlouvy, které nastaly po uzavření této smlouvy a nemohou být zhotovitelem odvráceny jako např. živelné pohromy, stávky, válka, mobilizace, povstání nebo jiné nepředvídané a neodvratitelné události. Mezi vyšší moc se řadí i nepřízeň počasí neumožňující realizaci díla.
2. Smluvní strana, u níž dojde k okolnosti vyšší moci, a bude se chtít na vyšší moc odvolat v souvislosti s plněním této smlouvy, je povinna neprodleně písemně uvědomit druhou smluvní stranu o vzniku této události, jakož i o jejím ukončení, a to ve lhůtě nejpozději 7 kalendářních dnů od vzniku a 7 kalendářních dnů od jejího ukončení. Nedodržení této lhůty má za následek zánik práva dovolávat se okolnosti vyšší moci.
3. Povinnosti smluvních stran dané touto smlouvou o dílo se po dobu trvání okolnosti vyšší moci dočasně přerušují.
4. Pokud se plnění této smlouvy o dílo stane nemožné vlivem zásahu vyšší moci, smluvní strany dohodnou na odpovídající změně této smlouvy ve vztahu k předmětu, ceně a době plnění díla dodatkem k této smlouvě. Nedojde-li k dohodě, je kterákoliv smluvní strana oprávněna jednostranným prohlášením zaslaným doporučeným dopisem druhé smluvní straně odstoupit od této smlouvy.

#### **XV. Odstoupení od smlouvy**

1. Odstoupení od smlouvy se řídí ustanovením § 2001 a násl. OZ, pokud není dále stanoveno jinak.
2. Smluvní strany pokládají za podstatné porušení této smlouvy, které zakládá právo na odstoupení od smlouvy, zejména tyto případy:
  - a) prodlení zhotovitele s provedením díla ve sjednaném čase plnění podle čl. V. odst. 3 této smlouvy,
  - b) neprovedení díla v požadované kvalitě podle této smlouvy,
  - c) nevyřešení zjištěných vad v souladu s čl. XII. této smlouvy ve sjednané lhůtě.
3. Objednatel je oprávněn odstoupit od smlouvy, jestliže se zhotovitel rozhodnutím soudu ocitne v úpadku dle zákona č. 182/2006 Sb., insolvenční zákon, ve znění pozdějších předpisů.
4. Účinky každého odstoupení od smlouvy nastávají okamžikem doručení písemného projevu vůle odstoupit od této smlouvy druhé smluvní straně. Odstoupení od smlouvy se nedotýká zejména nároku na náhradu škody, smluvní pokuty a povinnosti mlčenlivosti.
5. Zhotovitel podpisem této smlouvy prohlašuje, že není veden v registru nespolehlivých plátců DPH vedeném Ministerstvem financí České republiky. V případě, že je toto prohlášení nepravdivé nebo v případě, že bude prodávající dodatečně zapsán v registru nespolehlivých plátců DPH v průběhu plnění této smlouvy a nevyrozumí o tom ihned objednatele, má objednatel právo od smlouvy odstoupit v souladu s odst. 3 tohoto článku.

#### **XVI. Závěrečná ujednání**

1. Tato smlouva se řídí právním řádem České republiky. Smluvní strany se zavazují, že veškeré spory vzniklé v souvislosti s realizací smlouvy budou řešeny nejprve smírnou cestou – dohodou. Nedojde-li k dohodě, budou spory řešeny v soudním řízení před příslušnými obecnými soudy České republiky.
2. Zhotovitel není bez předchozího písemného souhlasu objednatele oprávněn postoupit tuto smlouvu, její část nebo práva a povinnosti z této smlouvy třetí osobě.
3. Zhotovitel bez jakýchkoliv výhrad souhlasí se zveřejněním své identifikace a dalších údajů uvedených ve smlouvě včetně ceny díla.



4. Změnit nebo doplnit tuto smlouvu mohou smluvní strany pouze formou písemných dodatků, které budou vzestupně číslovány, výslovně prohlášeny za dodatek této smlouvy a podepsány oprávněnými zástupci smluvních stran.
5. Pro případ, že ustanovení této smlouvy oddělitelné od ostatního obsahu se stane neúčinným nebo neplatným, smluvní strany se zavazují bez zbytečných odkladů nahradit takové ustanovení novým. Případná neplatnost některého z takovýchto ustanovení této smlouvy nemá za následek neplatnost ostatních ustanovení.
6. Zhotovitel se zavazuje, že jakékoliv informace, které se dověděl v souvislosti s plněním předmětu smlouvy, neposkytne bez předchozího písemného souhlasu třetím osobám ani je nepoužije v rozporu s účelem této smlouvy, ledaže se jedná o informace, které jsou veřejně přístupné nebo o případ, kdy je zpřístupnění informace vyžadováno zákonem nebo závazným rozhodnutím oprávněného orgánu. Za porušení povinnosti mlčenlivosti osobami, které se budou podílet na zhotovení díla dle této smlouvy, odpovídá zhotovitel, jako by povinnost porušil sám. Povinnost mlčenlivosti trvá i po splnění této smlouvy.
7. Smluvní strany shodně prohlašují, že si tuto smlouvu před jejím podepsáním přečetly, že byla uzavřena po vzájemném projednání, nebyla uzavřena v tísní ani za jednostranně nevýhodných podmínek a že se dohodly o celém jejím obsahu, což stvrzují svými podpisy.
8. Vše, co bylo dohodnuto před uzavřením smlouvy, je právně irelevantní a mezi smluvními stranami platí jen to, co je dohodnuto v této písemné smlouvě.
9. Tato smlouva podléhá povinnosti uveřejnění v registru smluv podle zákona č. 340/2015 Sb., o zvláštních podmínkách účinnosti některých smluv, uveřejňování těchto smluv a o registru smluv (zákon o registru smluv), ve znění pozdějších předpisů, přičemž smluvní strany souhlasí s jejím uveřejněním v plném rozsahu. Uveřejnění této smlouvy v registru smluv zajistí objednatel.
10. Smluvní strany uzavírají tuto smlouvu podle Nařízení Evropského parlamentu a Rady (EU) 2016/679 ze dne 27. dubna 2016 o ochraně fyzických osob v souvislosti se zpracováním osobních údajů a o volném pohybu těchto údajů a o zrušení směrnice 95/46/ES (obecné nařízení o ochraně osobních údajů). Osobní údaje uvedené v této smlouvě budou použity pouze pro účely plnění této smlouvy a při uveřejnění smlouvy budou anonymizovány.
11. Tato smlouva nabývá účinnosti dnem jejího uveřejnění v registru smluv.
12. Smlouva je vyhotovena ve dvou stejnopisech s platností originálu, přičemž každá ze smluvních stran obdrží jeden stejnopis.
13. Nedílnou součástí této smlouvy je příloha č. 1 - specifikace předmětu plnění, příloha č. 2 – řez sloupkem, příloha č. 3 - položkový rozpočet

Medlatice dne

11. 11. 2021

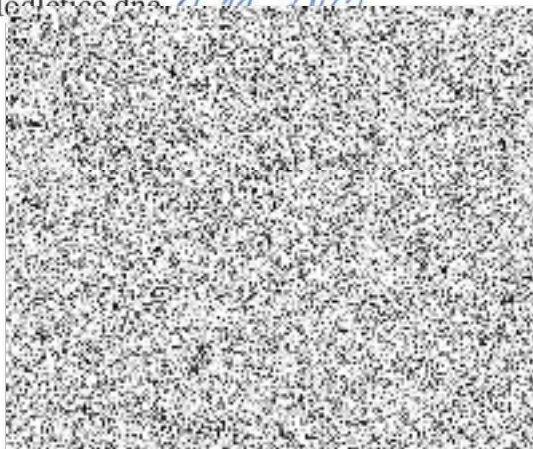

ne

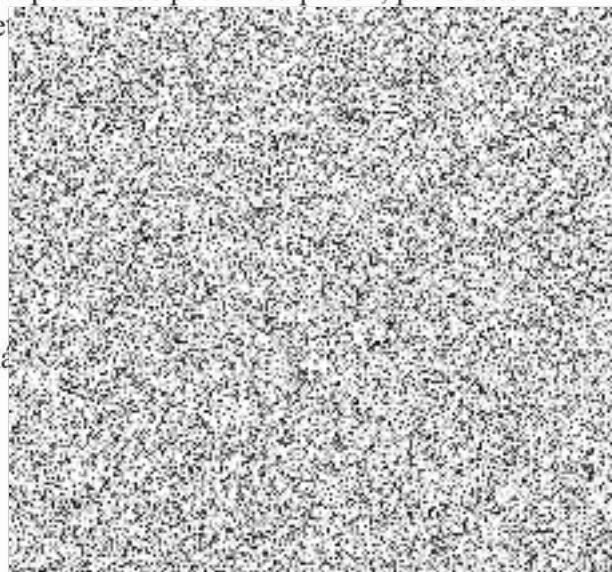



**Technická specifikace opravy:**

**Místo realizace: IVC Ostrava-Zábřeh, Výškovická 40, Ostrava 700 30**

Oprava první a druhé řady výjezdových sloupků na IVC Ostrava-Zábřeh.

- a. Vytýčení stávajících inženýrských sítí.
- b. Rozebrání a odstranění stávající dlažby vozovky (28 m<sup>2</sup>).
- c. Demontáž 8 ks původních výjezdových sloupků včetně tubusů.
- d. Provedení drenážního potrubí pro odvodnění jednotlivých hydraulických sloupků s napojením do odvodňovací šachtice.
- e. Osazení 8 ks nových výjezdových výsuvných hydraulických sloupků (výška 700 mm, průměr 275 mm, síla stěny 4 mm, provedení nerez, podmínka vyhřívání sloupků a napojení na drenážní systém). Řez sloupkem s bližším popisem je přílohou č. 5 k rodnému listu veřejné zakázky.
- f. Propojení sloupků s řídicí jednotkou (provést napojení jednotlivých sloupků kabelem NN na řídicí jednotku).
- g. Obetonování tubusů jednotlivých sloupků (11 m<sup>3</sup>) a provedení hutněných obsypů a zásypů montážních jam včetně položení zámkové dlažby (28 m<sup>2</sup>).
- h. Vyčištění komunikace ze zámkové dlažby v místech provádění prací.
- i. Provedení funkční zkoušky včetně vyhotovení revizní zprávy elektro.
- j. Provedení kontrolního zaměření položeného el. kabelu pro sloupky.

**Další požadavky:**

- V nabídkové ceně musí být zahrnuta doprava, manipulační poplatky a veškeré platby související s provedením opravy.
- Požadovaná záruka 60 měsíců.
- Jednotlivé úkony musí být řešeny dle návaznosti z důvodu nutnosti odstavení provozu hasičské jednotky.

SCHÉMATICKÝ ŘEZ POMOCNÝM RÁMEM

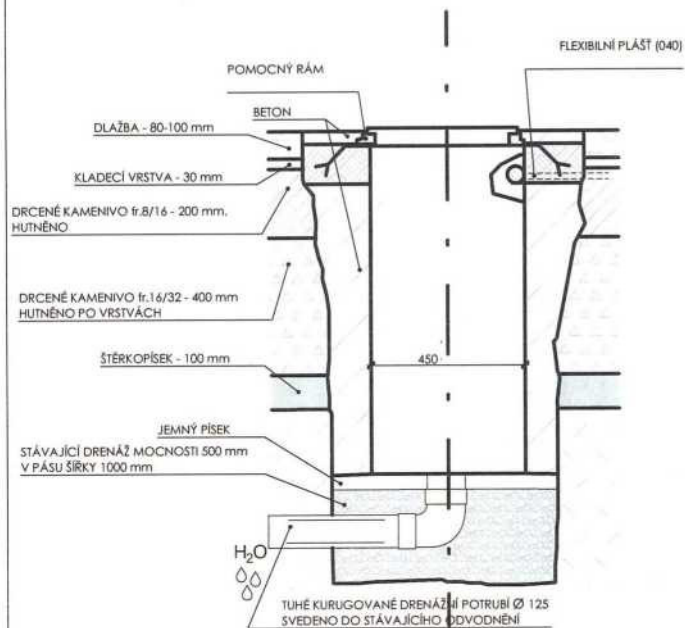

SCHÉMATICKÝ ŘEZ SLOUPKEM

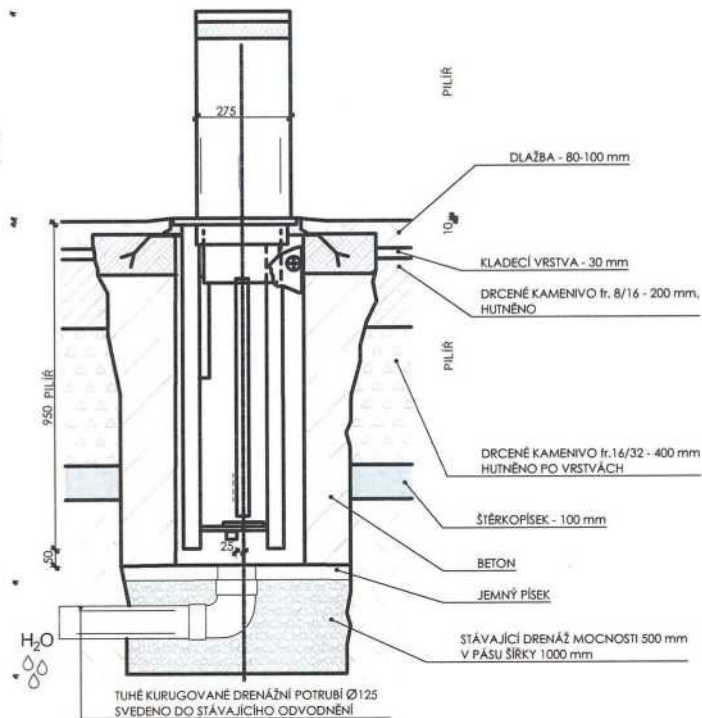

SCHÉMATICKÝ PŮDORYS POMOCNÉHO RÁMU

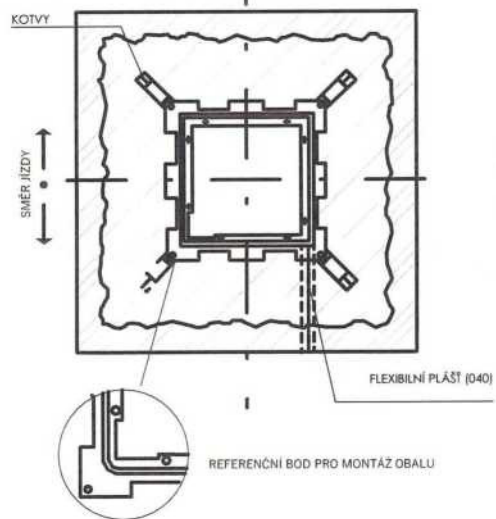



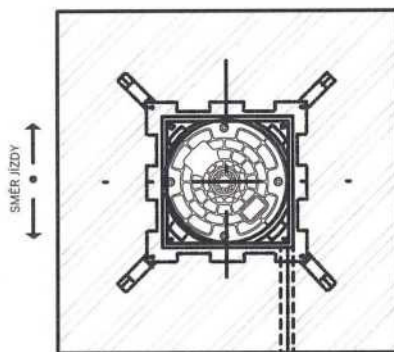

SCHÉMATICKÝ PŮDORYS SLOUPKU



**Poznámka:**

- SKLADBA ZPEVNĚNÝCH PLOCH JE STÁVAJÍCÍ A UVEDENÁ SKLADBA VČETNĚ TLOUŠŤEK JE POUZE PŘEDPOKLÁDANÁ, MŮŽE SE LIŠIT OPROTI SKUTEČNOSTI!!!
  - ZPEVNĚNÉ PLOCHY BUDE ROZEBRÁNA A OPĚTOVNĚ PROVEDENA A UVEDENA DO PŮVODNÍHO STAVU!!!
- JEDNÁ SE O DOKUMENTACI UDRŽOVACÍCH PRACÍ, DOKUMENTACE NENAHRADUJE JINÝ STUPEŇ DOKUMENTACE, JE NUTNÉ UPRAVIT ŘEŠENÍ DLE SOND A SKUTEČNOSTI PŘED ZAPOČETÍM PRACÍ JE NUTNO VYTÝČIT VEŠKERÉ INŽENÝRSKÉ SÍTĚ

**Oprava 8 ks hydraulických nerezových sloupků výměnou – IVC Ostrava-Zábřeh,  
 Výškovická 40**

Pol.	Typ	Popis	Počet	Cena/ks	Cena celkem
1	C275A/700IN 	Hydraulický výsuvný sloup, výška 700 mm, průměr 275 mm, nerez, síla stěny 4 mm	8	149 330 Kč	1 194 640 Kč
2	BRAIN4 	Řídící jednotka pro 2-4 sloupy	2	16 520 Kč	33 040 Kč
3	ELTRV 	Elektroventil pro zasunutí sloupu bez elektrické energie	8	13 140 Kč	105 120 Kč
4	HEAT 	Topení pro výsuvné sloupy	8	11 780 Kč	94 240 Kč
5	UP100 	Univerzální sloupek pro instalaci řídicích jednotek sloupů, řídicího logického automatu, ovládacího relé, svorkovnice..	1	19 280 Kč	19 280 Kč
<b>Synchronizace pohybu sloupů</b>					
6	PLC	programovací řídicí automat, LAN komunikace	1	25 300 Kč	25 300 Kč
7	ZD24	napájecí zdroj 24V pro PLC	1	1 540 Kč	1 540 Kč
8	SW	SW pro synchronizaci sloupů	1	4 500 Kč	4 500 Kč
<b>Montáže, instalace</b>					
		montáž - sloup	8	6 900 Kč	55 200 Kč
		montáž - univerzální sloupek	1	2 500 Kč	2 500 Kč
		elektro rozvody pro sloupy	1	19 800 Kč	19 800 Kč
		řídicí jednotka - montáž, konfigurace	2	5 900 Kč	11 800 Kč
		oživení, zaškolení	1	18 000 Kč	18 000 Kč
		doprava do 3,5t	4	3 400 Kč	13 600 Kč
		<b>Celkem bez DPH</b>			<b>1 598 560 Kč</b>
		Sleva			-160 000 Kč
		<b>Celkem po slevě bez DPH</b>			<b>1 438 560 Kč</b>
		stavební práce viz položkový Výkaz výměr			438 167 Kč
		<b>Celkem za dodávku bez DPH</b>			<b>1 876 727 Kč</b>
		DPH 21%			394 113 Kč
		<b>Celkem za dodávku včetně DPH</b>			<b>2 270 840 Kč</b>

Pozn.1: Cena uvedena bez DPH.

Pozn.2: Uvedená vyobrazení jsou pouze ilustrativní.

Pozn.3: Dodací termín 6-8 týdnů od objednání.

## KRYCÍ LIST SOUPISU PRACÍ

Stavba:

**Oprava 8 ks hydraulických nerezových sloupků výměnou – IVC Ostrava-Zábřeh, Výškovická 40**

KSO:

Místo: Ostrava - Zábřeh

CC-CZ:

Datum: 14.10.2021

Zadavatel:

IČ:

DIČ:

Zhotovitel:

AS Parking s.r.o.

IČ:

DIČ:

Projektant:

IČ:

DIČ:

Zpracovatel:

IČ:

DIČ:

Poznámka:

**Cena bez DPH**

**438 167,00**

	Základ daně	Sazba daně	Výše daně
DPH základní	438 167,00	21,00%	92 015,07
DPH snížená	0,00	15,00%	0,00

**Cena s DPH**

**v CZK**

**530 182,07**

Projektant

Zpracovatel

Datum a podpis:

Razítko

Datum a podpis:

Razítko

Objednavatel

Zhotovitel



Datum a podpis:

Razítko

Datum a podpis:

Razítko

## REKAPITULACE ČLENĚNÍ SOUPISU PRACÍ

Stavba:

**Oprava 8 ks hydraulických nerezových sloupků výměnou – IVC Ostrava-Zábřeh, Výškovická 40**

Místo: Ostrava - Zábřeh

Datum: 14.10.2021

Zadavatel:

Projektant:

Zhotovitel: AS Parking s.r.o.

Zpracovatel: 0

Kód dílu - Popis	Cena celkem [CZK]
<b>Náklady ze soupisu prací</b>	<b>438 167,00</b>
HSV - Práce a dodávky HSV	382 967,00
1 - Zemní práce	52 050,24
2 - Zakládání	68 374,18
3 - Svislé a kompletní konstrukce	18 456,00
5 - Komunikace pozemní	57 767,59
8 - Trubní vedení	29 198,40
9 - Ostatní konstrukce a práce, bourání	108 596,40
997 - Přesun sutě	37 382,22
998 - Přesun hmot	11 141,97
VRN - Vedlejší rozpočtové náklady	55 200,00
VRN1 - Průzkumné, geodetické a projektové práce	12 000,00
VRN3 - Zařízení staveniště	27 600,00
VRN4 - Inženýrská činnost	15 600,00

## SOUPIS PRACÍ

Stavba:

**Oprava 8 ks hydraulických nerezových sloupků výměnou – IVC Ostrava-Zábřeh, Výškovická 40**

Místo: Ostrava - Zábřeh

Datum: 14.10.2021

Zadavatel:

Projektant:

Zhotovitel: AS Parking s.r.o.

Zpracovatel: 0

PČ	Typ	Kód	Popis	MJ	Množství	J.cena [CZK]	Cena celkem [CZK]
<b>Náklady soupisu celkem</b>							<b>438 167,00</b>

D HSV

Práce a dodávky HSV

382 967,00

D 1		Zemní práce				52 050,24	
1	K	113106123	Rozebrání dlažeb ze zámkových dlaždic komunikací pro pěší ručně	m2	43,000	110,88	4 767,84
		Online PSC	<a href="https://podminky.urs.cz/item/CS_URS_2021_02/113106123">https://podminky.urs.cz/item/CS_URS_2021_02/113106123</a>				
		VV	rozebrání chodníku pro kabeláž				
		VV	1*30+1*13		43,000		
		VV	Součet		43,000		
2	K	113106171	Rozebrání dlažeb vozovek ze zámkové dlažby s ložem z kameniva ručně	m2	28,000	140,40	3 931,20
		Online PSC	<a href="https://podminky.urs.cz/item/CS_URS_2021_02/113106171">https://podminky.urs.cz/item/CS_URS_2021_02/113106171</a>				
		VV	(7*2)*2		28,000		
		VV	Součet		28,000		
3	K	113107111	Odstranění podkladu z kameniva těženého tl do 100 mm ručně	m2	71,000	128,52	9 124,92
		Online PSC	<a href="https://podminky.urs.cz/item/CS_URS_2021_02/113107111">https://podminky.urs.cz/item/CS_URS_2021_02/113107111</a>				
		VV	jemné kamenivo pod zámkovkou - do sutí				
		VV	43+28		71,000		
		VV	Součet		71,000		
4	K	113107113	Odstranění podkladu z kameniva těženého tl přes 200 do 300 mm ručně	m2	86,000	302,94	26 052,84
		Online PSC	<a href="https://podminky.urs.cz/item/CS_URS_2021_02/113107113">https://podminky.urs.cz/item/CS_URS_2021_02/113107113</a>				
		VV	podklad pod zámkovkou 250+250 - předpoklad 90% použití zpět				
		VV	43,000*2		86,000		
		VV	Součet		86,000		
5	K	122311101	Odkopávky a prokopávky v hornině třídy těžitelnosti II, skupiny 4 ručně	m3	5,160	1 584,00	8 173,44
		Online PSC	<a href="https://podminky.urs.cz/item/CS_URS_2021_02/122311101">https://podminky.urs.cz/item/CS_URS_2021_02/122311101</a>				
		VV	zarovnění dna výkopu pro drenáže				
		VV	(6*0,9*0,2)*2		2,160		
		VV	jáma pro sběrnou jímku				
		VV	1*1*1,5*2		3,000		
		VV	Součet		5,160		
D 2		Zakládání				68 374,18	
6	K	212750101	Trativod z drenážních trubek PVC-U SN 4 perforace 360° s opláštěním filtrační geotextilií 300g/m2 včetně lože otevřený výkop DN 100 pro budovy plocha pro vtékání vody min. 80 cm2/m	m	20,000	354,00	7 080,00
		Online PSC	<a href="https://podminky.urs.cz/item/CS_URS_2021_02/212750101">https://podminky.urs.cz/item/CS_URS_2021_02/212750101</a>				
		VV	(7+3)*2		20,000		
		VV	Součet		20,000		
7	K	21275R101	Propojení tubusů sloupků s drenáží TKusem	kus	8,000	360,00	2 880,00
		VV	4*2		8,000		
		VV	Součet		8,000		
8	K	272362021	Výztuž základových kleneb svařovanými sítěmi Kari	t	0,125	57 477,90	7 184,74
		Online PSC	<a href="https://podminky.urs.cz/item/CS_URS_2021_02/272362021">https://podminky.urs.cz/item/CS_URS_2021_02/272362021</a>				
		VV	(1*6*2*1,3)*8*0,001		0,125		
		VV	Součet		0,125		
9	K	274321511	Základové pasy ze ŽB bez zvýšených nároků na prostředí tř. C 25/30	m3	10,800	4 276,80	46 189,44
		Online PSC	<a href="https://podminky.urs.cz/item/CS_URS_2021_02/274321511">https://podminky.urs.cz/item/CS_URS_2021_02/274321511</a>				
		VV	6*0,9*1*2		10,800		
		VV	Součet		10,800		
10	K	274R101	Výkop + betonáž nového základu pro rozvaděč (bez dodávky rozvaděče)	kus	1,000	5 040,00	5 040,00
		VV	1ks základů 400x400mm do nezámrné hloubky pro el. rozvaděč				
		VV	1		1,000		
		VV	Součet		1,000		
D 3		Svislé a kompletní konstrukce				18 456,00	
11	K	388995211	Chránička kabelů do DN 80	m	200,000	92,28	18 456,00

	Online PSC	<a href="https://podminky.urs.cz/item/CS_URS_2021_02/388995211">https://podminky.urs.cz/item/CS_URS_2021_02/388995211</a>					
	VV	30*4			120,000		
	VV	13*4			52,000		
	VV	3*8			24,000		
	VV	4			4,000		
	VV	Součet			200,000		
	<b>D 5</b>	<b>Komunikace pozemní</b>					<b>57 767,59</b>
12	K	566901131	Vyspravení podkladu po překopech inženýrských sítí plochy do 15 m2 šterkodrti tl. 100 mm	m2	28,000	216,00	6 048,00
	Online PSC	<a href="https://podminky.urs.cz/item/CS_URS_2021_02/566901131">https://podminky.urs.cz/item/CS_URS_2021_02/566901131</a>					
	VV	pod zámkovku cesta - nové kamenivo					
	VV	28			28,000		
	VV	Součet			28,000		
13	K	566901244	Vyspravení podkladu po překopech inženýrských sítí plochy přes 15 m2 kamenivem hrubým drceným tl. 250 mm	m2	86,000	169,92	14 613,12
	Online PSC	<a href="https://podminky.urs.cz/item/CS_URS_2021_02/566901244">https://podminky.urs.cz/item/CS_URS_2021_02/566901244</a>					
	VV	podklad pod zámkovkou 250+250 - předpoklad použití 90% kameniva zpět					
	VV	43,000*2			86,000		
	VV	Součet			86,000		
14	K	596212210	Kladení zámkové dlažby pozemních komunikací tl 80 mm skupiny A pl do 50 m2	m2	71,000	476,40	33 824,40
	Online PSC	<a href="https://podminky.urs.cz/item/CS_URS_2021_02/596212210">https://podminky.urs.cz/item/CS_URS_2021_02/596212210</a>					
	VV	28+43			71,000		
	VV	Součet			71,000		
15	M	59245213	dlažba zámková tvaru KOST 196x161x80mm přírodní	m2	7,313	448,80	3 282,07
	VV	předpoklad 10% nová dlažba					
	VV	71*0,10			7,100		
	VV	Součet			7,100		
	VV	7,1*1,03 'Přepočtené koeficientem množství			7,313		
	<b>D 8</b>	<b>Trubní vedení</b>					<b>29 198,40</b>
16	K	895270101	Kontrolní šachta z PE-HD pro drenáže liniových staveb šachtové dno DN 400	kus	2,000	5 568,00	11 136,00
	Online PSC	<a href="https://podminky.urs.cz/item/CS_URS_2021_02/895270101">https://podminky.urs.cz/item/CS_URS_2021_02/895270101</a>					
17	K	899121101	Příplatek k rourám proplachovací a kontrolní šachty z PE-HD DN 400 pro drenáže liniových staveb za uříznutí šachtové roury	kus	2,000	367,20	734,40
19	M	28661753	Proplachovací a kontrolní šachta z PE-HD DN 400 pro drenáže liniových staveb šachtové prodloužení světlé hloubky 3000 mm	kus	2,000	3 360,00	6 720,00
20	M	WVN286R101	Proplachovací a kontrolní šachta z PE-HD DN 400 pro drenáže liniových staveb poklop litinový pro třídu zatížení B 125	kus	2,000	5 304,00	10 608,00
	<b>D 9</b>	<b>Ostatní konstrukce a práce, bourání</b>					<b>108 596,40</b>
21	K	911381842	Demontáž výsuvných sloupků	kus	8,000	963,60	7 708,80
	Online PSC	<a href="https://podminky.urs.cz/item/CS_URS_2021_02/911381842">https://podminky.urs.cz/item/CS_URS_2021_02/911381842</a>					
	VV	4+4			8,000		
22	K	938908411	Čištění vozovek splachováním vodou	m2	100,000	8,26	825,60
	Online PSC	<a href="https://podminky.urs.cz/item/CS_URS_2021_02/938908411">https://podminky.urs.cz/item/CS_URS_2021_02/938908411</a>					
23	K	938909321	Čištění vozovek metením ručně podkladu nebo krytu šterkového	m2	100,000	15,12	1 512,00
	Online PSC	<a href="https://podminky.urs.cz/item/CS_URS_2021_02/938909321">https://podminky.urs.cz/item/CS_URS_2021_02/938909321</a>					
24	K	961055111	Bourání základů ze ŽB	m3	10,800	9 125,00	98 550,00
	Online PSC	<a href="https://podminky.urs.cz/item/CS_URS_2021_02/961055111">https://podminky.urs.cz/item/CS_URS_2021_02/961055111</a>					
	VV	6*0,9*1*2			10,800		
	VV	Součet			10,800		
	<b>D 997</b>	<b>Přesun sutě</b>					<b>37 382,22</b>
25	K	997221571	Vodorovná doprava vybouraných hmot do 1 km	t	48,904	264,00	12 910,66
	Online PSC	<a href="https://podminky.urs.cz/item/CS_URS_2021_02/997221571">https://podminky.urs.cz/item/CS_URS_2021_02/997221571</a>					
26	K	997221579	Příplatek ZKD 1 km u vodorovné dopravy vybouraných hmot	t	489,040	17,04	8 333,24

Online PSC		<a href="https://podminky.urs.cz/item/CS_URS_2021_02/997221579">https://podminky.urs.cz/item/CS_URS_2021_02/997221579</a>					
VV		48,904*10 'Přepočtené koeficientem množství		489,040			
27	K	997221612	Nakládání vybouraných hmot na dopravní prostředky pro vodorovnou dopravu	t	48,904	126,00	6 161,90
Online PSC		<a href="https://podminky.urs.cz/item/CS_URS_2021_02/997221612">https://podminky.urs.cz/item/CS_URS_2021_02/997221612</a>					
28	K	997221861	Poplatek za uložení stavebního odpadu na recyklační skládce (skládkovné) z prostého betonu pod kódem 17 01 01	t	48,904	204,00	9 976,42
Online PSC		<a href="https://podminky.urs.cz/item/CS_URS_2021_02/997221861">https://podminky.urs.cz/item/CS_URS_2021_02/997221861</a>					
D 998		Přesun hmot				11 141,97	
29	K	998223011	Přesun hmot pro pozemní komunikace s krytem dlaždovým	t	42,986	259,20	11 141,97
Online PSC		<a href="https://podminky.urs.cz/item/CS_URS_2021_02/998223011">https://podminky.urs.cz/item/CS_URS_2021_02/998223011</a>					
D VRN		Vedlejší rozpočtové náklady				55 200,00	
D VRN1		Průzkumné, geodetické a projektové práce				12 000,00	
30	K	010001000	Průzkumné, geodetické a projektové práce, vytyčení sítí	...	1,000	12 000,00	12 000,00
Online PSC		<a href="https://podminky.urs.cz/item/CS_URS_2021_02/010001000">https://podminky.urs.cz/item/CS_URS_2021_02/010001000</a>					
D VRN3		Zařízení staveniště				27 600,00	
31	K	032002000	Vybavení staveniště	...	1,000	6 000,00	6 000,00
Online PSC		<a href="https://podminky.urs.cz/item/CS_URS_2021_02/032002000">https://podminky.urs.cz/item/CS_URS_2021_02/032002000</a>					
32	K	034002000	Zabezpečení staveniště	...	1,000	15 600,00	15 600,00
Online PSC		<a href="https://podminky.urs.cz/item/CS_URS_2021_02/034002000">https://podminky.urs.cz/item/CS_URS_2021_02/034002000</a>					
33	K	039002000	Zrušení zařízení staveniště	...	1,000	6 000,00	6 000,00
Online PSC		<a href="https://podminky.urs.cz/item/CS_URS_2021_02/039002000">https://podminky.urs.cz/item/CS_URS_2021_02/039002000</a>					
D VRN4		Inženýrská činnost				15 600,00	
34	K	043002000	Zkoušky a ostatní měření – geodetické zaměření stávající polohy kabeláží a geodetické zaměření polohy nových rozvodů pro sloupky	...	1,000	9 600,00	9 600,00
Online PSC		<a href="https://podminky.urs.cz/item/CS_URS_2021_02/043002000">https://podminky.urs.cz/item/CS_URS_2021_02/043002000</a>					
35	K	045002000	Kompletační a koordinační činnost	...	1,000	6 000,00	6 000,00
Online PSC		<a href="https://podminky.urs.cz/item/CS_URS_2021_02/045002000">https://podminky.urs.cz/item/CS_URS_2021_02/045002000</a>					