

# RÁMCOVÁ KUPNÍ SMLOUVA



## č. 396/2021/PMDP

uzavřená podle ust. § 2079 a násl. zák. č. 89/2012 Sb., občanského zákoníku, ve znění pozdějších předpisů

### I.

#### Účastníci smlouvy

##### Prodávající

Obchodní firma: ELEKTRO S.M.S., spol. s r.o.  
sídlo: Dobrovodská 1804/43, 37006 České Budějovice  
IČO: 40743624  
DIČ: CZ40743624  
Zastoupená: Tomáš Stehlík - jednatel  
Bankovní spojení:   
Tel./fax:   
E-mail: 

a

##### Kupující

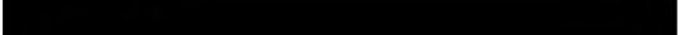
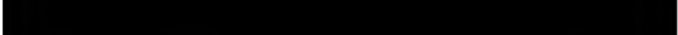
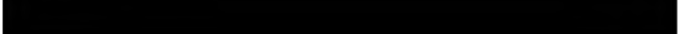
Plzeňské městské dopravní podniky, a.s.,  
sídlo: Denisovo nábřeží 920/12, Východní Předměstí, 301 00 Plzeň  
zastoupené: Mgr. Romanem Zarzyckým, předsedou představenstva  
IČO: 25220683  
DIČ: CZ25220683  
Bankovní spojení:   
Kontaktní osoba:   
Mobil:   
E-mail: 

### II.

#### Předmět smlouvy

1. Rámcová kupní smlouva je uzavřena na základě výsledku zadávacího řízení na podlimitní veřejnou zakázku „**Dodávka materiálu pro Veřejné osvětlení**“.
2. Smluvní strany sjednávají, že na základě této Rámcové kupní smlouvy (dále také jen „**Smlouva**“) budou uzavírány dílčí kupní smlouvy (objednávky), jejichž předmětem bude prodej a koupě materiálu, náhradních dílů pro veřejné osvětlení (dále jen „**Materiál**“ nebo „**Zboží**“) uvedeného v Příloze č. 1 této Rámcové kupní smlouvy.
3. Kupující si vyhrazuje právo dle svých aktuálních provozních potřeb objednat a Prodávající je povinen Kupujícímu na základě této Smlouvy dodat Materiál, který je specifikován v Příloze č. 1 této Smlouvy – oceněném Katalogu materiálu, a to za jednotkové ceny zde uvedené.

4. Prodávající se zavazuje zajistit možnost svozu použitých světelných zdrojů, a to umístěním kontejneru v prostorách Kupujícího (území města Plzně) a jeho pravidelným vyvážením a likvidací ostatního ekologicky nebezpečného materiálu. Za zajištění zde uvedené povinnosti nebude Prodávající ničeho nad rámec kupní ceny za dodávaný Materiál po Kupujícím požadovat. Konkrétní místo umístění kontejneru a způsob a frekvenci vývozu si smluvní strany dohodnou bez zbytečného uzavření této Smlouvy.

### III.

#### Uzavírání dílčích kupních smluv

1. Kupující je oprávněn odebrat požadované Zboží na základě dílčí kupní smlouvy (objednávky). Obsahem každé dílčí kupní smlouvy bude zejména specifikace Zboží, jednotková cena Zboží, množství, místo a termín dodání Zboží, který nesmí být kratší než 5 pracovních dnů od odeslání objednávky, nebude-li mezi smluvními stranami dohodnuto výslovně jinak. Prodávající souhlasí a je srozuměn s tím, že Kupující je oprávněn objednat Zboží, které je specifikováno v Příloze č. 1 této Smlouvy, ale zároveň nemá povinnost Materiál objednávat.
2. Dílčí kupní smlouvy budou uzavírány následujícím způsobem: Uzavírání dílčích kupních smluv (objednávek) na jednotlivá dílčí plnění (dodávky Materiálu) bude realizováno na základě skutečných potřeb a požadavků kupujícího, které bude probíhat způsobem, že kupující písemně, prostřednictvím emailu, odešle prodávajícímu objednávku a vyzve jej k akceptaci. Pro uzavření dílčí kupní smlouvy platí fikce, že smlouva je uzavřena následující pracovní den po odeslání objednávky prodávajícímu. Za tímto účelem se prodávající zavazuje udržovat v platnosti a provozuschopnosti emailovou adresu pro příjem objednávek: email: [REDACTED] Pro případ neplnění závazku prodávajícího plynoucího z objednávky vzniká kupujícímu právo požadovat vedle smluvní pokuty sjednané níže i náhradu škody, vzniklé např. nutným nákupem Materiálu u jiného dodavatele, za vyšší kupní cenu.
3. V případě, kdy prodávající má k zaslané objednávce připomínky či výhrady, je zapotřebí tyto sdělit kupujícímu bez zbytečného odkladu po obdržení objednávky, nejpozději však následující pracovní den po jejím odeslání.

### IV.

#### Prohlášení smluvních stran

Prodávající se zavazuje dodávat kupujícímu na základě této Smlouvy nové a plně funkční Zboží určené co do konkrétní specifikace a množství objednávkou kupujícího, převést na kupujícího za podmínek stanovených touto smlouvou vlastnické právo ke Zboží. Kupující se zavazuje prodávajícímu objednané Zboží převzít a uhradit za něj sjednanou kupní cenu.

### V.

#### Způsob plnění objednávky

Dodání Zboží do místa dodání kupujícího bude prováděno na náklady prodávajícího. O dodání a převzetí Zboží bude mezi smluvními stranami sepsán **Protokol o předání a převzetí Zboží** (dodací list) podepsaný oprávněnými zástupci obou smluvních stran.

## VI. Místo a doba plnění

1. Místem dodání a odběru Zboží podle této Smlouvy je Plzeň, adresa: Slovanská alej 35, 326 00 Plzeň – areál vozovny, nebude-li kupujícím stanoveno jinak. Kupující je oprávněn v rámci města Plzně jednostranně změnit místo plnění, přičemž prodávající je povinen tuto změnu respektovat bez nároku na náhradu jakýchkoliv nákladů či škod s tím vzniklých.
2. Proávající se zavazuje dodat kupujícímu objednaný Materiál dle požadavku kupujícího. Dodací lhůty Materiálu budou vždy sjednány v dílčí kupní smlouvě (objednávce) a jsou pro prodávajícího závazné, nicméně platí vždy mezní termín nejpozději do 5 pracovních dnů od uzavření dílčí kupní smlouvy dle čl. III odst. 2 této Smlouvy.
3. Odmítne-li prodávající dodat objednané Zboží nebo objednané Zboží včas nedodá nebo zabrání či zavíjí nemožnost zaslání objednávky či uzavření dílčí kupní smlouvy, je kupující oprávněn objednané Zboží koupit od jiné osoby. Tím není dotčeno právo kupujícího na náhradu škody.

## VII. Čas a způsob dodávky

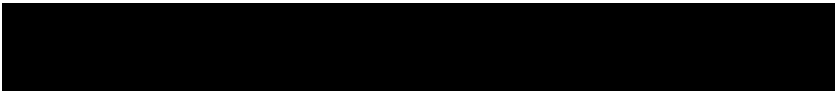
1. Dodání Zboží bude prováděno v časovém rozmezí od 7:00 hod do 14:00 hod dne požadované dodávky.
2. Přebírání Zboží musí být provedeno výhradně za přítomnosti pověřené osoby kupujícího a zástupce prodávajícího a podle pokynů kupujícího. Pověřená osoba kupujícího potvrdí převzetí množství Zboží na dodacím listu – písemném předávacím protokolu svým podpisem.
3. Proávající u dodaného Zboží ručí za vlastnosti stanovené příslušnými právními předpisy a normami pro toto Zboží, které budou doloženy atestem a prohlášením o shodě (ES certifikáty), pokud to bude ze strany Kupujícího požadováno a za vlastnosti Zboží jím deklarované. Atest bude Kupujícímu předán při dodání Zboží. V případě, že atest nebude dodán, je Kupující oprávněn dodávku odmítnout. Odmítnutí dodávky z tohoto důvodu se považuje za nesplnění dodávky a porušení smlouvy.
4. Kupující bude zasílat výzvy (objednávky), přejímat dodávky a poskytovat prodávajícímu součinnost tak, aby neohrozil závazky vyplývající ze smluvních vztahů.
5. Za prodávajícího je touto smlouvou stanovena kontaktní osoba:  
  
odpovědná za přijetí a potvrzení objednávek, realizaci dílčích dodávek Zboží, za dopravu a za jednání ohledně jednotlivých ustanovení této smlouvy.
6. Za kupujícího je touto smlouvou stanovena kontaktní osoba:  

oprávněná k vystavení požadavku na objednávku a k převzetí dodávky a potvrzení Zboží, nebude-li pro některou tuto činnost pověřen jiný zaměstnanec kupujícího.

## VIII. Kupní cena, platební podmínky

1. Kupní cena dodávek Materiálu je vždy stanovena jako násobek skutečně dodaného množství (ks) Zboží a ceny za jednotku Zboží v Kč bez DPH, jak je uvedeno v Příloze č. 1 této Smlouvy – oceněného Katalogu Materiálu.
2. Kupní cena za dodávku Materiálu bude cenou nepřekročitelnou a bude zahrnovat veškeré náklady prodávajícího, zejména cenu za dopravu, mzdy zaměstnanců, administrativu, atesty Zboží apod.
3. K cenám bude účtováno DPH dle platných právních předpisů v okamžiku plnění. Veškeré platby budou v české měně na základě řádně vystaveného daňového dokladu – faktury.
4. Prodávající vystaví fakturu – daňový doklad po řádném dodání Zboží a jeho předání Objednateli na základě objednávky vystavené Objednatelem. Faktura – daňový doklad bude obsahovat náležitosti běžné v obchodním styku, náležitosti daňového dokladu podle zákona č. 235/2004 Sb., o dani z přidané hodnoty, a náležitosti obchodní listiny ve smyslu ustanovení § 435 zákona č. 89/2012 Sb., občanského zákoníku. Přílohou faktury musí být kopie Protokolu o předání a převzetí Zboží podepsaného oprávněnými zástupci obou smluvních stran.
5. Faktura - daňový doklad musí být zaslána elektronicky na emailovou adresu [redacted] ve formátu ISDOC nebo PDF.
6. Datem zdanitelného plnění je datum předání a převzetí Zboží uvedené na Protokolu o předání a převzetí Zboží.
7. V případě, že faktura nebude mít odpovídající náležitosti, je kupující oprávněn ji vrátit ve lhůtě splatnosti zpět prodávajícímu k doplnění, aniž se tak dostane do prodlení se splatností. Lhůta splatnosti počíná běžet znovu od opětovného doručení náležitě doplněné či opravené faktury kupujícímu.
8. Splatnost faktury se sjednává na 30 kalendářních dnů ode dne vystavení, min. však 21 dní ode dne jejího prokazatelného doručení kupujícímu.
9. Cena za Zboží bude uhrazena na bankovní účet prodávajícího uvedený v záhlaví této Smlouvy.
10. Kupující neposkytuje zálohy na úhradu ceny plnění.
11. Prodávající je oprávněn požadovat zvýšení kupní ceny Materiálu 1x ročně (poprvé pro rok 2023), a to o míru inflace kalendářního roku přecházejícího kalendářnímu roku, na který má být sjednána nová cena Materiálu. O této změně se případně uzavře dodatek k této Smlouvě.

## IX. Smluvní pokuty

1. Bude-li prodávající v prodlení s dodáním Zboží dle této Smlouvy nebo dílčí kupní smlouvy (objednávky), je prodávající povinen uhradit kupujícímu na vyzvání smluvní pokutu ve výši 0,5% z ceny (bez DPH) včas nedodaného Materiálu, a to za každý i započatý den prodlení.
2. Pro případ prodlení kupujícího s úhradou kupní ceny, je kupující povinen na vyzvání uhradit prodávajícímu smluvní pokutu ve výši 0,5% z dlužné částky za každý den prodlení.
3. Zaplacením smluvních pokut dle tohoto článku smlouvy nejsou dotčeny nároky kupujícího na náhradu škody a to i v rozsahu převyšujícím smluvní pokutu.

4. Kupující je oprávněn požadovat po Prodávajícím náhradu škody v plné výši, pokud Prodávající poruší svoji povinnost definovanou v čl. II. odst. 4 této Smlouvy, stejně tak jako navazující povinnosti z citovaného ustanovení plynoucí.
5. Smluvní pokuty jsou splatné do 14 dnů ode dne doručení výzvy druhé smluvní straně, stejně tak i vyúčtovaná náhrada škody.

## X.

### Nabytí vlastnického práva

Kupující se stává vlastníkem Zboží okamžikem jeho převzetí. Skutečností dokládající tento okamžik je podpis oprávněné osoby kupujícího na předávacím protokolu (dodacím listu). Tímto okamžikem také přechází na kupujícího nebezpečí škody na Zboží.

## XI.

### Škoda a vady Zboží

1. Záruka za jakost dodaného Materiálu činí 24 měsíců od řádné dodávky příslušného Materiálu na základě jednotlivých dílčích kupních smluv.
2. Prodávající odpovídá za škodu způsobenou kupujícímu v souvislosti s plněním této smlouvy.
3. Prodávající odpovídá kupujícímu za vady, které má dodané Zboží v okamžiku jeho předání, i když se vada stane zjevnou (bude zjištěna) až po této době.
4. Kupující se zavazuje telefonicky nebo písemně (emilem) prostřednictvím kontaktní osoby ohlásit prodávajícímu záruční vadu Materiálu, a to bez zbytečného odkladu po jejím zjištění. Dále bude reklamáce řešena písemně.
5. V záruční době je prodávající povinen odstraňovat reklamované vady, popřípadě uspokojit jiný nárok kupujícího z vadného plnění, a to tak, že prodávající odstraní vadu Zboží nejpozději do 14 dnů od oznámení vady kupujícím nebo dodá kupujícímu nové Zboží. V případě nedodržení zde sjednaného termínu je prodávající povinen zaplatit kupujícímu smluvní pokutu ve výši 0,5% z kupní ceny Zboží, jenž je předmětem reklamáce, a to za každý den prodlení.

## XII.

### Součinnost prodávajícího

1. Smluvní strany se zavazují vzájemně respektovat své oprávněné zájmy související s touto Smlouvou a poskytovat si veškerou nutnou součinnost, kterou lze spravedlivě požadovat k tomu, aby bylo dosaženo účelu této Smlouvy, zejména učinit veškeré právní a jiné úkony k tomu nezbytné.
2. Prodávající se po celou dobu plnění této Smlouvy zavazuje respektovat předpisy týkající se bezpečnosti práce a technických zařízení, zejména zákona č. 309/2006 Sb., kterým se upravují další požadavky bezpečnosti a ochrany zdraví při práci v pracovněprávních vztazích a o zajištění bezpečnosti a ochrany zdraví při činnosti nebo poskytování služeb mimo pracovněprávní vztahy, ve znění pozdějších předpisů (zákon o zajištění dalších bezpečnostních podmínek bezpečnosti a ochrany zdraví při práci). Prodávající přejímá v plném rozsahu odpovědnost za řízení postupu prací, za bezpečnost a ochranu zdraví osob poskytujících služby.



3. Prodávající se zavazuje zajistit dodržování pracovněprávních předpisů, zejména zákona č. 262/2006 Sb., zákoník práce, ve znění pozdějších předpisů (se zvláštním zřetelem na regulaci odměňování, pracovní doby, doby odpočinku mezi směnami atp.), zákona č. 435/2004 Sb., o zaměstnanosti, ve znění pozdějších předpisů (se zvláštním zřetelem na regulaci zaměstnávání cizinců), a to vůči všem osobám, které se na plnění zakázky podílejí a bez ohledu na to, zda jsou práce na předmětu plnění prováděny bezprostředně prodávajícím či jeho poddodavateli.
4. Prodávající se podpisem smlouvy zavazuje, že zajistí sjednání a dodržování smluvních podmínek se svými poddodavateli srovnatelných s podmínkami sjednanými ve smlouvě na plnění veřejné zakázky, a to v rozsahu ve smlouvě uvedených smluvních pokut. Uvedené smluvní podmínky se považují za srovnatelné, bude-li výše smluvních pokut shodná s touto smlouvou, zajistí řádné a včasné plnění finančních závazků svým poddodavatelům, kdy za řádné a včasné plnění se považuje plné uhrazení poddodavatelem vystavených faktur za plnění poskytnutá k plnění zakázky, a to vždy do 10 pracovních dnů od obdržení platby ze strany objednatele za konkrétní plnění. Toto ustanovení se aplikuje tam, kde jsou poddodavatelé do plnění předmětu plnění Smlouvy zapojeni.
5. Prodávající se zavazuje, že při plnění předmětu této smlouvy zajistit legální zaměstnávání, férové a důstojné pracovní podmínky a odpovídající úroveň bezpečnosti práce pro všechny osoby, které se budou na plnění předmětu této Smlouvy podílet.
6. Prodávající se zavazuje vyvinout maximální možné úsilí k tomu, aby se na plnění předmětu této Smlouvy podílely i osoby znevýhodněné na trhu práce.

### **XIII. Závěrečná ujednání**

1. Platnost této smlouvy nastává okamžikem jejího podpisu oběma smluvními stranami a účinnost dne **01. 01. 2022**, za předpokladu předchozího zveřejnění v registru smluv.
2. Doba trvání této smlouvy se sjednává na dobu určitou na 24 měsíců ode dne účinnosti smlouvy, tj. do 31. 12. 2023. Smluvní strany se dále dohodly, že kupující je oprávněn využít opčního práva na prodloužení smlouvy o dalších až 24 měsíců, a to za stejných podmínek, jak v této smlouvě uvedeno, tedy až do 31. 12. 2025.
3. Rozhodnutí o využití opce je kupující povinen sdělit prodávajícímu nejpozději 6 měsíců před uplynutím sjednané doby trvání této smlouvy. V takovém případě se smlouva prodlužuje bez potřeby uzavření dodatku k této smlouvě za podmínek uvedených v této smlouvě, a to o dobu uvedenou v oznámení o využití opčního práva kupujícího.
4. Kupující si vyhrazuje možnou změnu závazku z této smlouvy, a to možnost změny rozsahu, resp. dodání i jiného zboží, než specifikovaného v Katalogu materiálu, a to za předpokladu, že se vždy bude jednat o dodávku materiálu pro středisko Veřejné osvětlení a předmětem této smlouvy, jejichž potřeba vyvstala až v průběhu plnění smlouvy. Takovýto materiál bude objednan kupujícím stejným způsobem jako zboží dle této smlouvy a ceny takového materiálu budou totožné s oficiálními cenami prodávajícího uvedenými v ceníku, nedohodnou-li se smluvní strany na ceně nižší.
5. Smlouva je sepsaná ve dvou (2) stejnopisech, z nichž každá smluvní strana obdrží jeden výtisk. Obě vyhotovení, která budou podepsána smluvními stranami, mají právní účinky originálu.
6. Rámcovou kupní smlouvu bude možno měnit pouze písemnou formou (číslovanými dodatky), není-li v této smlouvě výslovně uvedeno jinak.

7. Prodávající bere na vědomí, že tato smlouva, jakož i objednávky dle této smlouvy podléhají povinnosti zveřejnění v registru smluv vedeném Ministerstvem vnitra ČR dle zákona č. 340/2015 Sb., o zvláštních podmínkách účinnosti některých smluv, uveřejňování těchto smluv (zákon o registru smluv), ve znění pozdějších předpisů, a bude včetně všech jejích příloh uveřejněna v souladu s tímto zákonem v registru smluv. Obsahuje-li některá část smlouvy obchodní tajemství, musí druhá smluvní strana písemně tuto skutečnost sdělit nejpozději při uzavření této Smlouvy druhé smluvní straně, která zajistí její utajení.
8. Smluvní strany sjednávají, že pokud v důsledku změny či odlišného výkladu právních předpisů a/nebo judikatury soudů bude u některého ustanovení této smlouvy shledán důvod neplatnosti právního jednání, smlouva jako celek nadále platí, přičemž za neplatnou bude možné považovat pouze tu část, které se důvod neplatnosti přímo týká. V takovém případě se smluvní strany zavazují dotčené ustanovení doplnit či nahradit ujednáním novým, které by odpovídalo aktuálnímu výkladu právních předpisů a smyslu a účelu této smlouvy. Pokud v některých případech nebude možné řešení v tomto odstavci uvedené a smlouva bude neplatná, zavazují se smluvní strany bezodkladně po tomto zjištění uzavřít smlouvu novou, v níž by případný důvod neplatnosti byl odstraněn, a dosavadní přijatá plnění byla započítána na plnění stran podle této nové smlouvy. Podmínky této nové smlouvy vyjdou přitom z této smlouvy původní.
9. Součástí této smlouvy jsou Všeobecné obchodní podmínky PMDP, a.s. V případě kolize ustanovení této smlouvy a Všeobecných obchodních podmínek, má přednost tato Smlouva.
10. Smluvní strany prohlašují, že si smlouvu před jejím podpisem přečetly a s jejím obsahem bez výhrad souhlasí. Smlouva je vyjádřením jejich pravé, skutečné, svobodné a vážné vůle. Na důkaz pravosti a pravdivosti těchto prohlášení připojují oprávnění zástupci smluvních stran své vlastnoruční podpisy.
11. Přílohou a nedílnou součástí této Rámcové kupní smlouvy jsou:
  - Příloha č. 1** Specifikace materiálu – oceněný Katalog materiálu
  - Příloha č. 2** Všeobecné obchodní podmínky PMDP, a.s.
  - Příloha č. 3** Zadávací dokumentace veřejné zakázky a nabídka prodávajícího – nejsou pevnou součástí smlouvy

V Českých Budějovicích dne: .....

V Plzni dne: .....2.7.-10- 2021

Příloha č. 1a) - Cenová nabídka - Katalog materiálů

č.	Název	ks za rok - předpoklad	mj	Cena za mj	Cena celkem
1	akumulátor olověný 12V 1,3Ah(např. GT1Z-1,3 SLA 12V 1,3h)	30	ks	163,76 Kč	4 912,80 Kč
2	akumulátor olověný 12V 7Ah (např. UL 7-12 7Ah 12V 070820)	30	ks	339,81 Kč	10 194,30 Kč
3	chránič 25A/2P/30mA	10	ks	847,80 Kč	8 478,00 Kč
4	chránič 25A/4P/30mA	10	ks	935,83 Kč	9 358,30 Kč
5	chránič 40A/2P/30mA (např. NOARK 100646)	10	ks	1 026,59 Kč	10 265,90 Kč
6	chráničový modul 40A/1PN/30mA AC	5	ks	988,89 Kč	4 944,45 Kč
7	lutinka DID 1,5-8 červená	100	ks	0,55 Kč	55,00 Kč
8	lutinka DI 1,5-8 červená	500	ks	0,21 Kč	105,00 Kč
9	kotevní držák koncový AES (např. KD)	50	ks	57,65 Kč	2 882,50 Kč
10	držák háček nerez páska na sloup (např. VSH s háčkem)	80	ks	90,59 Kč	7 247,20 Kč
11	drát CY pr. 1,5 černý	100	m	4,03 Kč	403,00 Kč
12	drát CY pr. 1,5 modrý	100	m	4,03 Kč	403,00 Kč
13	drát CY pr. 1,5 zž	100	m	4,03 Kč	403,00 Kč
14	drát CY pr. 4 černý	100	m	10,49 Kč	1 049,00 Kč
15	drát CY pr. 4 modrý	100	m	10,49 Kč	1 049,00 Kč
16	drát CY pr. 4 zž	100	m	10,49 Kč	1 049,00 Kč
17	drát CY pr. 10 černý	20	m	26,12 Kč	522,40 Kč
18	drát CY pr. 10 zž	20	m	26,12 Kč	522,40 Kč
19	drát CY pr. 16 černý	20	m	40,77 Kč	815,40 Kč
20	drát CY pr. 16 zž	100	m	40,77 Kč	4 077,00 Kč
21	drát uzemňovací FeZn pr.10	2000	kg	48,00 Kč	96 000,00 Kč
22	drát uzemňovací FeZn pr.8	1000	kg	48,00 Kč	48 000,00 Kč
23	drát vázací AL pr. 2,80 měkký	10	kg	172,50 Kč	1 725,00 Kč
24	drát vázací AL pr. 3,55 měkký	10	kg	172,50 Kč	1 725,00 Kč
25	folie PVC s bleskem pr.22cm červená	10000	m	1,01 Kč	10 100,00 Kč
26	folie ohraničující výstražná čer./bílá 200m	2000	m	0,54 Kč	1 080,00 Kč
27	folie ohraničující výstražná čer./bílá 500m	2500	m	0,54 Kč	1 350,00 Kč
28	hlavice poj. D01 16A E14	20	ks	11,12 Kč	222,40 Kč
29	hlavice poj. KD II 25A E27	20	ks	14,88 Kč	297,60 Kč
30	hlavice poj. KD III 63A E33	20	ks	16,82 Kč	336,40 Kč
31	háček na nerez páska na sloup velký (např. SOT 29)	20	ks	115,54 Kč	2 310,80 Kč
32	izolace PVC 15/10m černá	500	ks	3,55 Kč	1 775,00 Kč
33	izolace PVC 15/10m bílá	200	ks	3,55 Kč	710,00 Kč
34	izolace PVC 15/10m zž	100	ks	3,55 Kč	355,00 Kč
35	izolace PVC 15/10m modrá	100	ks	3,55 Kč	355,00 Kč
36	jistič C6/1 10kA	30	ks	128,10 Kč	3 843,00 Kč
37	jistič B6/1 10kA	10	ks	105,68 Kč	1 056,80 Kč
38	jistič B10/1 10kA	10	ks	86,75 Kč	867,50 Kč
39	jistič B25/1 10kA	10	ks	107,68 Kč	1 076,80 Kč
40	jistič B25/3 10kA	10	ks	369,86 Kč	3 698,60 Kč
41	jistič B16/1 10kA	10	ks	74,79 Kč	747,90 Kč
42	jistič B16/3 10kA	10	ks	317,55 Kč	3 175,50 Kč
43	jistič B32/1 10kA	10	ks	126,11 Kč	1 261,10 Kč
44	jistič B32/3 10kA	10	ks	431,63 Kč	4 316,30 Kč
45	jistič B63/3 10kA	5	ks	1 251,67 Kč	6 258,35 Kč
46	jistič B63/1 10kA	5	ks	395,14 Kč	1 975,70 Kč
47	kabel patch cord 2 UTP šedý 2m CAT5e	10	ks	56,60 Kč	566,00 Kč
48	lanko CYA 1 rudý	100	m	2,79 Kč	279,00 Kč
49	lanko CYA 1 černý	100	m	2,79 Kč	279,00 Kč
50	lanko CYA 1 tm. modrý	100	m	2,79 Kč	279,00 Kč



51	lanko CYA 1 zelenožlutý	100	m	2,79 Kč	279,00 Kč
52	lanko CYA 1 rudý	100	m	2,79 Kč	279,00 Kč
53	lanko ocelové D4mm	200	m	15,94 Kč	3 188,00 Kč
54	lanko ocelové D2,5mm	200	m	9,39 Kč	1 878,00 Kč
55	lanko ocelové D1,5mm	200	m	3,01 Kč	602,00 Kč
56	kabel CYH 2x1 černorudý	500	m	6,78 Kč	3 390,00 Kč
57	kabel CYKY 4J 6	100	m	69,07 Kč	6 907,00 Kč
58	kabel CYKY 4J 10	5000	m	105,67 Kč	528 350,00 Kč
59	kabel CYKY 4J 16	500	m	176,31 Kč	88 155,00 Kč
60	kabel CYKY 4J 25	50	m	249,03 Kč	12 451,50 Kč
61	kabel CYKY 4J 35	100	m	347,64 Kč	34 764,00 Kč
62	kabel CYKY 3J 1,5	2000	m	13,07 Kč	26 140,00 Kč
63	kabel CYKY 3J 2,5	1000	m	21,49 Kč	21 490,00 Kč
64	kabel CYKY 3J 4	500	m	36,08 Kč	18 040,00 Kč
65	kabel CYKY 2A 1,5	200	m	9,69 Kč	1 938,00 Kč
66	kabel CYKY 2O 1,5	2000	m	9,69 Kč	19 380,00 Kč
67	kabel CYKY 3O 1,5	200	m	13,07 Kč	2 614,00 Kč
68	kabel CYKY 3O 2,5	200	m	21,49 Kč	4 298,00 Kč
69	kabel AYKY 4J 16	2000	m	25,78 Kč	51 560,00 Kč
70	kabel AYKY 4J 25	500	m	40,71 Kč	20 355,00 Kč
71	kabel AYKY 4J 35	2000	m	56,42 Kč	112 840,00 Kč
72	kabel AYKY 4J 50	50	m	75,88 Kč	3 794,00 Kč
73	kabel AYKY 4J 70	200	m	100,58 Kč	20 116,00 Kč
74	kabel AES 4x16	1500	m	30,28 Kč	45 420,00 Kč
75	kabel AES 2x16	2000	m	16,09 Kč	32 180,00 Kč
76	kabel CYKY 5J 1,5	200	m	21,58 Kč	4 316,00 Kč
77	kabel CYKY 5J 4	100	m	57,52 Kč	5 752,00 Kč
78	kabel CYKY 5J 6	100	m	84,29 Kč	8 429,00 Kč
79	kabel AYKY 3J95+70	20	m	122,44 Kč	2 448,80 Kč
80	kabel AYKY 3Jx120+70	50	m	129,92 Kč	6 496,00 Kč
81	kabel AYKY 3J240+120	50	m	234,62 Kč	11 731,00 Kč
82	kabel H05RR-N 3Gx1,5 černý	300	m	16,00 Kč	4 800,00 Kč
83	kabel H05RR-F 3G 2,5	300	m	25,29 Kč	7 587,00 Kč
84	kabel H07RN-F 5G 2,5	200	m	44,98 Kč	8 996,00 Kč
85	kabel H07RN-F 3G 2,5	200	m	27,65 Kč	5 530,00 Kč
86	kabel CYSY 3G 0,75 H05VV	200	m	8,03 Kč	1 606,00 Kč
87	kabel CYSY 3G 2,5 H05VV	200	m	22,66 Kč	4 532,00 Kč
88	kabel CYSY 3G 1,5 H05VV	500	m	14,05 Kč	7 025,00 Kč
89	kabel CYSY 2G 1,5 H05VV	500	m	10,15 Kč	5 075,00 Kč
90	kabelové oko lisovací 16x10 KU-L	50	ks	9,32 Kč	466,00 Kč
91	kabelové oko lisovací 25x10 KU-L	50	ks	11,61 Kč	580,50 Kč
92	kabelové oko lisovací 35x10 KU-L	50	ks	15,76 Kč	788,00 Kč
93	kabel. Spojka 10mm CU	300	ks	13,01 Kč	3 903,00 Kč
94	kabel. Spojka 16mm CU	100	ks	15,12 Kč	1 512,00 Kč
95	kabel. Spojka 25mm CU	50	ks	17,13 Kč	856,50 Kč
96	kabel. spojka 35mm CU	50	ks	20,15 Kč	1 007,50 Kč
97	kabel. Spojka 16mm AL	400	ks	15,58 Kč	6 232,00 Kč
98	kabel. Spojka 25mm AL	200	ks	16,04 Kč	3 208,00 Kč
99	kabel. Spojka 35mm AL	500	ks	19,42 Kč	9 710,00 Kč
100	kabel. spojka 50mm AL	100	ks	20,88 Kč	2 088,00 Kč
101	kabel. Spojka PL 1,5 červená	200	ks	1,75 Kč	350,00 Kč
102	kabel. Spojka PL 2,5 modrá	200	ks	1,92 Kč	384,00 Kč
103	kabel. Spojka PL 6 žlutá	100	ks	2,88 Kč	288,00 Kč
104	kabel.spojka smršťovací s lepidlem bez spojovačů 4-10	80	ks	83,03 Kč	6 642,40 Kč
105	kabel.spojka smršťovací s lepidlem bez spojovačů 6-35	100	ks	126,73 Kč	12 673,00 Kč
106	kabel.spojka smršťovací s lepidlem bez spojovačů 16-50	100	ks	208,89 Kč	20 889,00 Kč
107	kabel.spojka smršťovací s lepidlem 70 AL komplet	5	ks	423,89 Kč	2 119,45 Kč
108	kabel.spojka smršťovací s lepidlem 120 AL komplet	5	ks	506,05 Kč	2 530,25 Kč
109	kabel.spojka smršťovací s lepidlem 240 AL komplet	1	ks	685,22 Kč	685,22 Kč
110	kabel.spojka smršťovací s lepidlem 150 bez spojovačů	1	ks	339,99 Kč	339,99 Kč
111	kabel. spojka smršťovací s lepidlem 12/4	30	m	78,66 Kč	2 359,80 Kč
112	kabel. spojka smršťovací s lepidlem RPK 17/3	50	m	95,27 Kč	4 763,50 Kč
113	kabel. spojka smršťovací s lepidlem RPK 22/6	20	m	91,77 Kč	1 835,40 Kč

114	kabel. spojka smršťovací s lepidlem RPK 35/12	10	m	121,49 Kč	1 214,90 Kč
115	kabel. spojka smršťovací s lepidlem RPK 9/3	20	m	64,68 Kč	1 293,60 Kč
116	kabel. spojka smršťovací s lepidlem např. typ SM 42/8-1000 zipová	5	ks	523,53 Kč	2 617,65 Kč
117	kabel. spojka smršťovací s lepidlem např. typ SM 42/8-250 zipová	5	ks	157,32 Kč	786,60 Kč
118	kabel. spojka smršťovací s lepidlem např. typ SM 50/10-1000 zipová	5	ks	523,53 Kč	2 617,65 Kč
119	kabel. Spojka smršťovací s lepidlem např. typ SM 75/22-1000 zipová	5	ks	610,93 Kč	3 054,65 Kč
120	kabel. spojka odbočná T3 bez spojovačů	3	ks	2 242,50 Kč	6 727,50 Kč
121	kabel. spojka smršťovací s lepidlem např. typ SM 42/8-500 zipová	5	ks	313,77 Kč	1 568,85 Kč
122	nůž kabelový odlamovací	20	ks	23,58 Kč	471,60 Kč
123	krabice ACIDUR 16 plast šedá např. 6455-11	20	ks	66,30 Kč	1 326,00 Kč
124	krabice prázdná K12 85x85x40mm IP54	20	ks	13,84 Kč	276,80 Kč
125	vičko kruhové krabice V68	20	ks	5,64 Kč	112,80 Kč
126	krabice SCABOX 240x190x125	10	ks	269,22 Kč	2 692,20 Kč
127	krabice rozbočovací F6 90x43x40	20	ks	13,05 Kč	261,00 Kč
128	zásuvka PRAKTIK 5518-2929B	20	ks	66,45 Kč	1 329,00 Kč
129	klíč izolovaný T klíč nástrčkový 13	5	ks	562,96 Kč	2 814,80 Kč
130	klíč izolovaný T klíč nástrčkový 17	5	ks	601,94 Kč	3 009,70 Kč
131	klíč izolovaný T klíč nástrčkový 19	5	ks	601,94 Kč	3 009,70 Kč
132	klíč energetický čtyřhran ABCD	20	ks	326,48 Kč	6 529,60 Kč
133	vložka pro klíč energetický A16mm	20	ks	98,89 Kč	1 977,80 Kč
134	gel dvousložkový 1litr (k zalévání zemních spojek)	5	ks	703,78 Kč	3 518,90 Kč
135	bužírka smršť. tenkost. bez lepidla 12,7/6,4 žlutozel. (např. RZC)	50	ks	23,16 Kč	1 158,00 Kč
136	bužírka smršť. tenkostěnná bez lepidla 8/2 černá (např. SB)	20	ks	17,44 Kč	348,80 Kč
137	bužírka WST2 3,2/1,6 smršťovací rudá	20	m	7,20 Kč	144,00 Kč
138	bužírka WST2 3,2/1,6 smršťovací modrá	20	m	7,20 Kč	144,00 Kč
139	bužírka WST2 38,1/19,1 smršťovací modrá	20	m	62,52 Kč	1 250,40 Kč
140	lišta DIN preferovaná 1m	20	m	41,72 Kč	834,40 Kč
141	lišta propoj. hřeben vidlice 3pól 63A 1m (např. G-3L-1000/10C)	5	m	270,40 Kč	1 352,00 Kč
142	lišta propoj. hřeben jazýček 3pól 63A 1m (např. S-3L-1000/10)	5	m	277,36 Kč	1 386,80 Kč
143	lišta vkladací 18x13 2m bílá	30	m	12,71 Kč	381,30 Kč
144	objímka keram. E27	50	ks	15,68 Kč	784,00 Kč
145	objímka keram. E40	50	ks	137,31 Kč	6 865,50 Kč
146	oko vidlice 0,5-1,5 izol. červ. (např. RF-U5)	100	ks	1,12 Kč	112,00 Kč
147	pásek vázací 2/100 přírodní (bal.100ks)	500	bal	9,33 Kč	4 665,00 Kč
148	pásek vázací 2/200 přírodní (bal.100ks)	100	bal	20,00 Kč	2 000,00 Kč
149	pásek vázací 4/200 přírodní (bal.100ks)	200	bal	34,67 Kč	6 934,00 Kč
150	pásek vázací 4/360 přírodní (bal.100ks)	50	bal	62,67 Kč	3 133,50 Kč
151	pásek vázací 4/200 černý (bal.100ks)	50	bal	36,00 Kč	1 800,00 Kč
152	pásek vázací 4/360 černý (bal.100ks)	5	bal	61,33 Kč	306,65 Kč
153	pásek vázací 8/500 černý (bal.100ks)	3	bal	236,00 Kč	708,00 Kč
154	pásek vázací 5/200 černý (bal.100ks)	3	bal	98,99 Kč	296,97 Kč
155	páska nerezová šíře 9,5mm (bal.50m)(např. Bandimex B 803)	300	m	13,32 Kč	3 995,28 Kč
156	páska nerezová šíře 12,7mm (bal.50m)(např. Bandimex B 804)	300	m	18,33 Kč	5 498,82 Kč
157	páska nerezová šíře 16mm (bal.50m) (např. Bandimex B 805)	300	m	21,15 Kč	6 345,90 Kč
158	páska nerezová šíře 19mm (bal.50m)(např. Bandimex B 806)	200	m	25,22 Kč	5 044,72 Kč
159	spona nerezová páska 9,5mm (bal.100ks)(např. BANDIMEX S253)	200	ks	2,33 Kč	465,88 Kč
160	spona pro nerez pásku 12,7mm (bal.100ks)(např. BANDIMEX S254)	200	ks	3,54 Kč	708,24 Kč
161	spona pro nerez pásku 16mm (bal.100ks) (např. BANDIMEX S255)	300	ks	4,04 Kč	1 210,59 Kč
162	spona pro nerez pásku 19mm (bal.100ks)(např. BANDIMEX S256)	200	ks	5,05 Kč	1 009,42 Kč
163	patice pro relé FINDER 94.74	20	ks	98,84 Kč	1 976,80 Kč
164	patice 145/900 ke stožárům, síla stěny 8-9mm,zámek na D klíč v horní části dvířek	40	ks	2 826,09 Kč	113 043,60 Kč
165	patice 90/900 ke stožárům, síla stěny 8-9mm,zámek na D klíč v horní části dvířek	40	ks	2 826,09 Kč	113 043,60 Kč
166	patice 145/1200 ke stožárům, síla stěny 8-9mm,zámek na D klíč v horní části dvířek	40	ks	3 369,57 Kč	134 782,80 Kč
167	patice 185/1200 ke stožárům, síla stěny 8-9mm,zámek na D klíč v horní části dvířek	30	ks	3 369,57 Kč	101 087,10 Kč
168	patice 250/1200 ke stožárům, síla stěny 8-9mm,zámek na D klíč v horní části dvířek	30	ks	3 804,35 Kč	114 130,50 Kč
169	patice 280/1200 ke stožárům, síla stěny 8-9mm,zámek na D klíč v horní části dvířek	20	ks	3 804,35 Kč	76 087,00 Kč
170	patice 330/1000 ke stožárům, síla stěny 8-9mm,zámek na D klíč v horní části dvířek	30	ks	3 152,17 Kč	94 565,10 Kč

171	patice 350/1000 ke stožárům, síla stěny 8-9mm, zámek na D klíč v horní části dvířek	20	ks	3 152,17 Kč	63 043,40 Kč
172	patice 380/1000 ke stožárům, síla stěny 8-9mm, zámek na D klíč v horní části dvířek	20	ks	3 152,17 Kč	63 043,40 Kč
173	plexi kryt MALAGA GGS101	20	ks	229,15 Kč	4 583,00 Kč
174	plexi kryt MALAGA GGS102	20	ks	351,37 Kč	7 027,40 Kč
175	poj. Odpojovač pro PV10 1pól max. 32A (např. OPVP10-1)	150	ks	60,99 Kč	9 148,50 Kč
176	poj. Odpojovač pro PV10 3pól max. 32A (např. OPVP10-3)	20	ks	147,98 Kč	2 959,60 Kč
177	poj. Odpojovač pro PV14 1pól max. 63A (např. OPVP14-1)	10	ks	178,11 Kč	1 781,10 Kč
178	poj. Odpojovač pro PV14 3pól max. 63A (např. OPVP14-3)	10	ks	320,99 Kč	3 209,90 Kč
179	pojistka závitová 6A E27	100	ks	6,15 Kč	615,00 Kč
180	pojistka závitová 10A E27	100	ks	4,99 Kč	499,00 Kč
181	pojistka závitová 16A E27	100	ks	4,99 Kč	499,00 Kč
182	pojistka závitová 20A E27	100	ks	5,51 Kč	551,00 Kč
183	pojistka závitová 25A E27	100	ks	5,69 Kč	569,00 Kč
184	pojistka závitová 35A E33	100	ks	9,26 Kč	926,00 Kč
185	pojistka závitová 50A E33	50	ks	10,68 Kč	534,00 Kč
186	pojistka závitová 63A E33	50	ks	11,39 Kč	569,50 Kč
187	pojistka závitová 4A D01 E14	20	ks	9,22 Kč	184,40 Kč
188	pojistka závitová 10A D01 E14	50	ks	6,75 Kč	337,50 Kč
189	pojistka závitová 6A D01 gL/gG E14	50	ks	8,40 Kč	420,00 Kč
190	pojistka skleněná 5x20 F1,6A	20	ks	2,39 Kč	47,80 Kč
191	pojistka skleněná 5x20 F0,032A	20	ks	2,39 Kč	47,80 Kč
192	pojistka skleněná 5x20 F10A	100	ks	3,47 Kč	347,00 Kč
193	pojistka skleněná 5x20 F6,3A	100	ks	2,39 Kč	239,00 Kč
194	pojistka skleněná 5x20 F4A	50	ks	2,39 Kč	119,50 Kč
195	pojistka skleněná 5x20 F0,25A	20	ks	3,04 Kč	60,80 Kč
196	pojistka skleněná 5x20 F16A	50	ks	4,77 Kč	238,50 Kč
197	pojistka skleněná 5x20 F2,0A	20	ks	2,39 Kč	47,80 Kč
198	pojistka válcová PV10 10A gG 500V	200	ks	9,04 Kč	1 808,00 Kč
199	pojistka válcová PV10 16A gG 500V	100	ks	9,04 Kč	904,00 Kč
200	pojistka válcová PV10 20A gG 500V	40	ks	9,04 Kč	361,60 Kč
201	pojistka válcová PV10 25A gG 500V	40	ks	9,04 Kč	361,60 Kč
202	pojistka válcová PV10 32A gG 500V	40	ks	9,04 Kč	361,60 Kč
203	pojistka válcová PV10 6A gG 500V	40	ks	9,04 Kč	361,60 Kč
204	pojistka válcová PV14 16A gG 500V	20	ks	13,86 Kč	277,20 Kč
205	pojistka válcová PV14 20A gG 500V	20	ks	13,86 Kč	277,20 Kč
206	pojistka válcová PV14 32A gG 500V	20	ks	13,86 Kč	277,20 Kč
207	pojistka válcová PV22 20A gG 500V	20	ks	25,61 Kč	512,20 Kč
208	pojistka válcová PV22 25A gG 500V	20	ks	25,61 Kč	512,20 Kč
209	pojistka válcová PV14 40A gG 500V	20	ks	13,86 Kč	277,20 Kč
210	pojistka válcová PV14 50A gG 500V	20	ks	13,86 Kč	277,20 Kč
211	pojistka výkon. PN000 6A	10	ks	31,22 Kč	312,20 Kč
212	pojistka výkon. PN000 10A	50	ks	31,22 Kč	1 561,00 Kč
213	pojistka výkon. PN000 16A	400	ks	31,22 Kč	12 488,00 Kč
214	pojistka výkon. PN000 20A	300	ks	31,22 Kč	9 366,00 Kč
215	pojistka výkon. PN000 25A	300	ks	31,22 Kč	9 366,00 Kč
216	pojistka výkon. PN000 32A	300	ks	31,22 Kč	9 366,00 Kč
217	pojistka výkon. PN000 40A	200	ks	31,22 Kč	6 244,00 Kč
218	pojistka výkon. PN000 50A	100	ks	31,22 Kč	3 122,00 Kč
219	pojistka výkon. PN000 63A	50	ks	31,88 Kč	1 594,00 Kč
220	pojistka výkon. PN000 80A	20	ks	31,88 Kč	637,60 Kč
221	pojistka výkon. PN000 100A	20	ks	31,88 Kč	637,60 Kč
222	pojistka výkon. PN1 16A	50	ks	79,56 Kč	3 978,00 Kč
223	pojistka výkon. PN1 20A	50	ks	79,56 Kč	3 978,00 Kč
224	pojistka výkon. PN1 25A	50	ks	56,23 Kč	2 811,50 Kč
225	pojistka výkon. PN1 32A	50	ks	56,23 Kč	2 811,50 Kč
226	pojistka výkon. PN1 40A	50	ks	56,23 Kč	2 811,50 Kč
227	pojistka výkon. PN1 50A	18	ks	54,12 Kč	974,16 Kč
228	pojistka výkon. PN1 63A	18	ks	54,12 Kč	974,16 Kč
229	pojistka výkon. PN1 80A	18	ks	54,12 Kč	974,16 Kč
230	pojistka výkon. PN1 100A	18	ks	54,12 Kč	974,16 Kč
231	pojistka výkon. PN1 125A	18	ks	58,28 Kč	1 049,04 Kč
232	relé FINDER 55.34.8.230.0040	20	ks	145,00 Kč	2 900,00 Kč
233	rychlospojka 4,8 x0, 8 FASTON izol. (např. RF-F408P)	100	ks	1,69 Kč	169,00 Kč

234	šroub napínací oko M8	50	ks	32,15 Kč	1 607,50 Kč
235	šroub napínací oko M10	50	ks	39,85 Kč	1 992,50 Kč
236	šroub napínací oko M12	50	ks	76,33 Kč	3 816,50 Kč
237	stožár (např. typ JB12) 159/114/89 žz s jazýčkem na uzemnění, otvor pro kabely min.55x250mm,energ.zámek, tloušťka stěny viz. příloha č.2	5	ks	12 433,33 Kč	62 166,65 Kč
238	stožár (např. typ JB10) žz 159/114/89 žz s jazýčkem na uzemnění, otvor pro kabely min.55x250mm,energ.zámek, tloušťka stěny viz. příloha č.2	20	ks	9 866,67 Kč	197 333,40 Kč
239	stožár (např. typ JB8) žz 159/114/89 žz s jazýčkem na uzemnění, otvor pro kabely min.55x250mm,energ.zámek, tloušťka stěny viz. příloha č.2	20	ks	8 122,22 Kč	162 444,40 Kč
240	stožár (např. typ JBSD8 3") žz 219/159/114 žz s jazýčkem na uzemnění, otvor pro kabely min.55x250mm,energ.zámek, tloušťka stěny viz. příloha č.2	5	ks	18 855,56 Kč	94 277,80 Kč
241	stožár (např. typ K6 3") žz 133/76/60 žz s jazýčkem na uzemnění, otvor pro kabely min.55x250mm,energ.zámek, tloušťka stěny viz. příloha č.1	10	ks	3 977,78 Kč	39 777,80 Kč
242	stožár (např. typ KK 6 2") 133/60 žz s jazýčkem na uzemnění, otvor pro kabely min.55x250mm,energ.zámek, tloušťka stěny viz. příloha č.1	5	ks	3 966,67 Kč	19 833,35 Kč
243	stožár (např. typ KKA 5 2") žz 114/60 s jazýčkem na uzemnění, otvor pro kabely min.55x250mm,energ.zámek, tloušťka stěny viz. příloha č.1	10	ks	3 288,89 Kč	32 888,90 Kč
244	stožár (např. typ KK 5 2") žz 133/60 s jazýčkem na uzemnění, otvor pro kabely min.55x250mm,energ.zámek, tloušťka stěny viz. příloha č.1	5	ks	3 600,00 Kč	18 000,00 Kč
245	stožár (např. typ KKA 4 2") žz 114/60 s jazýčkem na uzemnění, otvor pro kabely min.55x250mm,energ.zámek, tloušťka stěny viz. příloha č.1	10	ks	3 066,67 Kč	30 666,70 Kč
246	stožár (např. typ JB-M7 2") žz 159/114 přechod. žz s jazýčkem na uzemnění, otvor pro kabely min.55x250mm,energ.zámek, tloušťka stěny viz. příloha č.2	10	ks	7 200,00 Kč	72 000,00 Kč
247	stožár (např. typ STP 6-C3) 159/133/114 přechod. žz s jazýčkem na uzemnění, otvor pro kabely min.55x250mm,energ.zámek, tloušťka stěny viz. příloha č.2	5	ks	8 493,33 Kč	42 466,65 Kč
248	stožár (např. typ JB 14 DDT) 159/133/114 žz s jazýčkem na uzemnění, otvor pro kabely min.55x250mm,energ.zámek, tloušťka stěny viz. příloha č.2	2	ks	17 300,00 Kč	34 600,00 Kč
249	stožár (např. typ JB 8 S) 133/108/89 žz s jazýčkem na uzemnění, otvor pro kabely min.55x250mm,energ.zámek, tloušťka stěny viz. příloha č.2	5	ks	6 488,89 Kč	32 444,45 Kč
250	stožár (např. typ K 7,6) 133/89/60 žz s jazýčkem na uzemnění, otvor pro kabely min.55x250mm,energ.zámek, tloušťka stěny viz. příloha č.1	5	ks	5 666,67 Kč	28 333,35 Kč
251	stožár (např. typ KLA 4) 114/60 žz s jazýčkem na uzemnění, otvor pro kabely min.55x250mm,energ.zámek, tloušťka stěny viz. příloha č.1	5	ks	1 807,54 Kč	9 037,70 Kč
252	stožár (např. typ K 10) 133/89/60 žz s jazýčkem na uzemnění, otvor pro kabely min.55x250mm,energ.zámek, tloušťka stěny viz. příloha č.1	5	ks	8 877,78 Kč	44 388,90 Kč
253	stožár (např. typ K 7) 133/89/60 žz s jazýčkem na uzemnění, otvor pro kabely min.55x250mm,energ.zámek, tloušťka stěny viz. příloha č.1	5	ks	5 644,44 Kč	28 222,20 Kč
254	stožár (např. typ JB 10 T) 159/133/114 žz s jazýčkem na uzemnění, otvor pro kabely min.55x250mm,energ.zámek, tloušťka stěny viz. příloha č.2	5	ks	12 200,00 Kč	61 000,00 Kč
255	stožár (např. typ K 8) 133/89/60 žz s jazýčkem na uzemnění, otvor pro kabely min.55x250mm,energ.zámek, tloušťka stěny viz. příloha č.1	5	ks	6 588,89 Kč	32 944,45 Kč
256	stožár (např. typ K5) 133/89/60 žz s jazýčkem na uzemnění, otvor pro kabely min.55x250mm, energ.zámek,tloušťka stěny viz. příloha č.1	10	ks	3 600,00 Kč	36 000,00 Kč



257	stožár (např. typ AZTECA ) 6/60 žz kuželový s jazýčkem na uzemnění, otvor pro kabely min.55x250mm, energ.zámek, tloušťka stěny viz. příloha č.1	5 ks	10 444,44 Kč	52 222,20 Kč
258	stožár (např. typ TANGO) 4/60 žz osmihran,s jazýčkem na uzemnění, otvor pro kabely min.55x250mm, energ.zámek, tloušťka stěny viz. příloha č.1	2 ks	7 822,22 Kč	15 644,44 Kč
259	svítidlo MALAGA SGS101 SON-T 70W	48 ks		0,00 Kč
260	svítidlo MALAGA SGS102 SON-T 100W	36 ks		0,00 Kč
261	svítidlo MALAGA SGS102 SON-T 150W	36 ks		0,00 Kč
262	svítidlo BRP102 LED54/730 39,5W	50 ks	2 094,00 Kč	104 700,00 Kč
263	svítidlo BRP102 LED75/740 56,5W	20 ks	2 314,00 Kč	46 280,00 Kč
264	svítidlo BRP102 LED110/740 83W	20 ks	2 534,00 Kč	50 680,00 Kč
265	svítidlo VARSO LED 24W-NW-L	20 ks	591,91 Kč	11 838,20 Kč
266	svítidlo VARSO LED 24W-NW-O	20 ks	547,22 Kč	10 944,40 Kč
267	svorka propich. AES 16-95/1,5-10mm (např. EP95-13) oboustr.	200 ks	60,00 Kč	12 000,00 Kč
268	svorka propich. AES 16-150/16-120 (např. SLIP 32.2)	150 ks	181,41 Kč	27 211,50 Kč
269	svorka nosná AES do 2x120+2x25mm úhel 90st. (např. NJK16120)	60 ks	143,01 Kč	8 580,60 Kč
270	svorka kotevní na AES 4x16-35 (např. SO158)	150 ks	71,53 Kč	10 729,50 Kč
271	svorka krabicová 3x16mm-kostička (např. 6100-44)	20 ks	20,31 Kč	406,20 Kč
272	svorka proudová 4-16mm (např. 6691-01 EK0)	50 ks	31,06 Kč	1 553,00 Kč
273	svorka proudová 4-25mm (např. 6691-02 EK1)	50 ks	32,94 Kč	1 647,00 Kč
274	svorka proudová 6-50mm (např. 6691-05 EK2)	200 ks	57,41 Kč	11 482,00 Kč
275	svorka přístrojová pr. 2,5mm (čokoláda)	50 ks	8,74 Kč	437,00 Kč
276	svorka přístrojová pr. 4 mm (čokoláda)	50 ks	8,99 Kč	449,50 Kč
277	svorka přístrojová pr. 10 mm (čokoláda)	50 ks	14,99 Kč	749,50 Kč
278	svorka řadová pojistkový odpínač pro 5x20mm (např. RSP 4 )	50 ks	32,73 Kč	1 636,50 Kč
279	svorka SP 1 šroub	50 ks	9,92 Kč	496,00 Kč
280	svorka SR3C (páska-drát)	50 ks	14,07 Kč	703,50 Kč
281	svorka SR3A (páska-drát)	100 ks	22,45 Kč	2 245,00 Kč
282	svorka SS	200 ks	7,91 Kč	1 582,00 Kč
283	svorka SJ01 na zem. tyč	10 ks	27,74 Kč	277,40 Kč
284	svorka WAGO 2273-203	500 ks	2,24 Kč	1 120,00 Kč
285	svorka WAGO 2273-204	500 ks	2,83 Kč	1 415,00 Kč
286	svorka WAGO 2273-205	500 ks	3,11 Kč	1 555,00 Kč
287	svorka WAGO 2273-208	500 ks	6,44 Kč	3 220,00 Kč
288	svorka WAGO 221-413	500 ks	5,69 Kč	2 845,00 Kč
289	svorkovnice stož. průběžná do prům.kab. 35mm E27 IP20 UNI např. typ 481	150 ks	416,82 Kč	62 523,00 Kč
290	svorkovnice stož. průběžná do prům. kab. 35mm E14 IP20 UNI např. typ 461	100 ks	413,64 Kč	41 364,00 Kč
291	svorkovnice stož. průběžná do prům.kab. 35mm E27 IP20 např. typ 482	50 ks	527,39 Kč	26 369,50 Kč
292	startér na zářiv.trubice 4-22W	20 ks	10,48 Kč	209,60 Kč
293	startér na zářivkové trubice 4-65W	20 ks	10,48 Kč	209,60 Kč
294	svorkovnice stožár. odbočná pro kabel 16mm např. typ SV 9.16.4	50 ks	375,53 Kč	18 776,50 Kč
295	štítek kabelový č.29 tabulka	300 ks	2,16 Kč	648,00 Kč
296	svorkovnice stožár. odbočná pro kabel do pr. 35mm např. typ SV 9.35.4	50 ks	400,59 Kč	20 029,50 Kč
297	tlumivka na sod. a hal. výbojky 70W 66mmx53mmx108mm(např. typ NAHJ)	130 ks	235,44 Kč	30 607,20 Kč
298	tlumivka na sod. a hal. výbojky 100W 66mmx108mmx53mm (např. typ NAHJ)	100 ks	254,56 Kč	25 456,00 Kč
299	tlumivka na sod. a hal. výbojky 150W 66mmx53mmx145mm (např. typ NAHJ)	100 ks	312,89 Kč	31 289,00 Kč
300	tlumivka na sod. a hal. výbojky 50W 66mmx53mmx108mm (např. typ NAHJ)	20 ks	296,00 Kč	5 920,00 Kč
301	tlumivka na sod. a hal. výbojky 250W 66mmx53mmx180mm (např. typ NAHJ)	8 ks	474,56 Kč	3 796,48 Kč
302	tlumivka na sod. a hal. Výbojky 400W 100mmx90mmx150mm ( např. typ. NAHJ)	8 ks	752,78 Kč	6 022,24 Kč
303	trubka pancéřová P16 320N ZN (např. 6016)	30 m	129,82 Kč	3 894,60 Kč
304	trubka pancéřová P21 320N ZN (např. 6021)	30 m	174,95 Kč	5 248,50 Kč
305	trubka pancéřová P29 320N ZN (např. 6029)	30 m	226,42 Kč	6 792,60 Kč
306	trubka pancéřová P36 320N ZN (např. 6036)	30 m	253,22 Kč	7 596,60 Kč

již není v nabídce dodavatele  
 již není v nabídce dodavatele  
 již není v nabídce dodavatele



307	trubka pancéřová P42 320N ZN (např. 6042)	30	m	372,66 Kč	11 179,80 Kč
308	trubka ohebná dvouplášťová 40 červená (např. KOPOFLEX)	1000	m	9,88 Kč	9 880,00 Kč
309	trubka ohebná dvouplášťová 50 červená (např. KOPOFLEX)	2000	m	12,38 Kč	24 760,00 Kč
310	trubka ohebná dvouplášťová 63 červená (např. KOPOFLEX)	200	m	15,63 Kč	3 126,00 Kč
311	trubka ohebná dvouplášťová 750 červená (např. KOPOFLEX)	1000	m	19,75 Kč	19 750,00 Kč
312	trubka ohebná dvouplášťová 90 červená (např. KOPOFLEX)	200	m	25,75 Kč	5 150,00 Kč
313	trubka ohebná dvouplášťová 110 červená (např. KOPOFLEX)	500	m	31,00 Kč	15 500,00 Kč
314	trubka ohebná MONOFLEX 1416 šedá	100	m	3,84 Kč	384,00 Kč
315	trubka ohebná MONOFLEX 1420 šedá	100	m	4,41 Kč	441,00 Kč
316	trubka ohebná MONOFLEX 1425 šedá	100	m	6,73 Kč	673,00 Kč
317	trubka ohebná černá S130-016 520N	100	m	16,96 Kč	1 696,00 Kč
318	trubka ohebná černá S130-020 520N	100	m	19,68 Kč	1 968,00 Kč
319	trubka ohebná černá S130-025 520N	200	m	28,74 Kč	5 748,00 Kč
320	trubka pevná KOPODUR KD09110 dvouplášťová červená 6m	60	m	31,88 Kč	1 912,80 Kč
321	trubka pevná PVC pr.16 šedá 3m	30	m	5,44 Kč	163,20 Kč
322	trubka pevná PVC pr.20 šedá 3m	30	m	7,62 Kč	228,60 Kč
323	trubka pevná PVC pr.25 šedá 3m	45	m	11,21 Kč	504,45 Kč
324	trubka pevná PVC pr.32 šedá 3m	45	m	15,22 Kč	684,90 Kč
325	příchytka pevné trubky M16 (např. PKLS)	27	ks	2,01 Kč	54,27 Kč
326	příchytka pevné trubky M20 (např. PKLS)	30	ks	2,17 Kč	65,10 Kč
327	příchytka pevné trubky M25 (např. PKLS)	50	ks	3,29 Kč	164,50 Kč
328	příchytka pevné trubky M32 (např. PKLS)	50	ks	4,09 Kč	204,50 Kč
329	tyč závitová M10 pozink	20	ks	35,42 Kč	708,40 Kč
330	tyč zemnicí ZT 1,0 (1000mm plná)	5	ks	180,90 Kč	904,50 Kč
331	výbojka halog. (např. typ HQI-T) 70W NDL G12 12000hod.	36	ks	343,41 Kč	12 362,76 Kč
332	výbojka halog. (např. typ HQI-T) 70W WDL G12 12000hod.	36	ks	343,41 Kč	12 362,76 Kč
333	výbojka halog. (např. typ HQI-T) 150W NDL G12 12000hod.	36	ks	343,41 Kč	12 362,76 Kč
334	výbojka halog. (např. typ HQI-T) 150W WDL G12 12000hod.	36	ks	343,41 Kč	12 362,76 Kč
335	výbojka halog. (např. typ HQI-TS) 70W WDL Rx7s 16000hod.	36	ks	336,59 Kč	12 117,24 Kč
336	výbojka halog. (např. typ HQI-TS) 70W NDL Rx7s 16000hod.	36	ks	336,59 Kč	12 117,24 Kč
337	výbojka halog. (např. typ HQI-TS) 150W WDL Rx7s 16000hod.	36	ks	336,59 Kč	12 117,24 Kč
338	výbojka halog. (např. typ HQI-TS) 150W NDL Rx7s 16000hod.	36	ks	336,59 Kč	12 117,24 Kč
339	výbojka halog. (např. typ HQI-TS) 250W NDL Rx7s 16000hod.	10	ks	601,36 Kč	6 013,60 Kč
340	výbojka halog. (např. typ HQI-TS) 250W WDL Rx7s 16000hod.	10	ks	601,36 Kč	6 013,60 Kč
341	výbojka halog. (např. typ HQI-TS) 400W NDL Rx7s 16000hod.	10	ks	1 112,46 Kč	11 124,60 Kč
342	výbojka halog. (např. typ CDO-ET Plus) 100W/828 E40 20000hod.	24	ks	568,41 Kč	13 641,84 Kč
343	výbojka sodíková (např. typ SON Pia Plus) 100W E40 26000hod.	24	ks	227,50 Kč	5 460,00 Kč
344	výbojka sodíková (např. typ SON Pia Plus) 70W E27 26000hod.	24	ks	207,05 Kč	4 969,20 Kč
345	výbojka sodíková (např. typ SON Pia Plus) 250W E40 26000hod.	10	ks	302,51 Kč	3 025,10 Kč
346	výbojka halog. (např. typ HPI-T) 250W/645 E40 20000hod.	24	ks	617,38 Kč	14 817,12 Kč
347	výbojka halog. (např. typ HPI-T) 400W/645 E40 20000hod.	12	ks	418,42 Kč	5 021,04 Kč
348	výbojka sod. (např. typ NAV-T 4Y) 70W E27 32000hod.	1300	ks	132,50 Kč	172 250,00 Kč
349	výbojka sod. (např. typ NAV-T 4Y) 100W E40 32000hod.	600	ks	164,30 Kč	98 580,00 Kč
350	výbojka sod. (např. typ NAV-T 4Y) 150W E40 32000hod.	500	ks	184,41 Kč	92 205,00 Kč
351	výbojka sod. (např. typ NAV-T 4Y) 250W E40 32000hod.	60	ks	227,50 Kč	13 650,00 Kč
352	výbojka sod. (např. typ NAV-T 4Y) 400W E40 32000hod.	36	ks	282,05 Kč	10 153,80 Kč
353	výbojka sod. (např. typ NAV-T 4Y) 50W E27 32000hod.	72	ks	143,41 Kč	10 325,52 Kč
354	výbojka sod. (např. typ NAV-E) 100W NDL COATED E40 36000hod.	10	ks	227,50 Kč	2 275,00 Kč
355	výbojka sod. (např. typ NAV-E) 70W/I E27 24000hod.se zapalovač.	10	ks	172,96 Kč	1 729,60 Kč
356	výbojka sod. (např. typ SON ARIA XTRA PLUS) 70W E27 24000 hod.elip.	10	ks	268,42 Kč	2 684,20 Kč
357	výbojka (např. SDW-T ) 100W/825 PG12-15000hod.	10	ks	1 093,44 Kč	10 934,40 Kč
358	výbojka halog. (např. typ CDO-TT Plus) 70W/942 E27 27000hod.	36	ks	568,41 Kč	20 462,76 Kč
359	výbojka halog. (např. typ CDO-TT Plus) 70W/842 E27 27000hod.	24	ks	568,41 Kč	13 641,84 Kč
360	výbojka halog. (např. typ CDO-TT Plus) 150W/942 E40 27000hod.	60	ks	568,41 Kč	34 104,60 Kč
361	výbojka halog. (např. typ CDO-TT Plus) 150W/828 E40 27000 hod.	24	ks	568,41 Kč	13 641,84 Kč
362	výbojka halog. (např. typ CDM-T) 35W/830 G12 12000hod.	12	ks	343,41 Kč	4 120,92 Kč
363	vyložník sadový lomený (např. typ SK) 1/60 rameno 1000mm žz	10	ks	816,67 Kč	8 166,70 Kč
364	vyložník sadový lomený (např. typ SK) 1/60 rameno 500mm žz	10	ks	525,56 Kč	5 255,60 Kč
365	vyložník obloukový (např. typ V) 1/89 rameno 2500mm žz nasazovací část do stožáru min.400mm	20	ks	2 160,00 Kč	43 200,00 Kč
366	vyložník obloukový (např. typ V) 1/89 rameno 1500mm žz nasazovací část do stožáru min.400mm	20	ks	1 663,33 Kč	33 266,60 Kč
367	vyložník obloukový (např. typ V) 1/89 rameno 3000mm žz nasazovací část do stožáru min.400mm	10	ks	2 654,44 Kč	26 544,40 Kč

368	výložník obloukový (např. typ V) 1/114 rameno 1500mm žz nasazovací část do stožáru min.400mm	5	ks	1 663,33 Kč	8 316,65 Kč
369	výložník obloukový (např. typ V) 2/114 rameno 1500mm žz nasazovací část do stožáru min.400mm	5	ks	2 922,22 Kč	14 611,10 Kč
370	výložník obloukový (např. typ V) 2/89 rameno 2000mm žz nasazovací část do stožáru min.400mm	5	ks	3 265,56 Kč	16 327,80 Kč
371	výložník trakční obloukový (např. typ VTR 1) rameno 2500mm žz	5	ks	3 028,89 Kč	15 144,45 Kč
372	výložník trakční obloukový (např. typ VTR 1) rameno 1500mm žz	10	ks	2 616,67 Kč	26 166,70 Kč
373	výložník trakční obloukový (např. typ VTR 1) rameno 3000mm žz	10	ks	3 466,67 Kč	34 666,70 Kč
374	výložník rovný (např. typ UD 1)/89 rameno 3000mm žz	2	ks	2 144,44 Kč	4 288,88 Kč
375	výložník trakční obloukový (např. typ VTR 2) ramena 1000mm žz	2	ks	4 280,00 Kč	8 560,00 Kč
376	výložník trakční obloukový (např. typ VTR 2) rameno 2000mm žz	2	ks	4 615,56 Kč	9 231,12 Kč
377	výložník rovný na bandimex (např. typ UNI 1) rameno 300mm žz	20	ks	450,00 Kč	9 000,00 Kč
378	výložník rovný na bandimex (např. typ UNI 1) rameno 1000mm žz	5	ks	1 046,67 Kč	5 233,35 Kč
379	výložník rovný na bandimex (např. typ UNI 1) rameno 500mm žz	5	ks	640,00 Kč	3 200,00 Kč
380	vidlice gumová 230V IP44	20	ks	44,89 Kč	897,80 Kč
381	vidlice boční 5536-2154	20	ks	23,48 Kč	469,60 Kč
382	základ pro stožár (např. trubka FUROWELL) DN250/800mm	30	ks	205,42 Kč	6 162,60 Kč
383	základ pro stožár (např. trubka FUROWELL) DN250/1000mm	10	ks	224,17 Kč	2 241,70 Kč
384	základ pro stožár (např. trubka FUROWELL) DN300/1000mm	20	ks	245,98 Kč	4 919,60 Kč
385	základ pro stožár (např. trubka FUROWELL) DN300/1500mm	50	ks	470,11 Kč	23 505,50 Kč
386	základ pro stožár (např. trubka FUROWELL) DN350/1500mm	30	ks	470,11 Kč	14 103,30 Kč
387	zapalovač pro výbojky do 70W průměr 35mm délka 85mm (např. typ Z 70)	70	ks	151,11 Kč	10 577,70 Kč
388	zapalovač pro výbojky 35W-400W 34mmx87mmx27mm (např. typ Z 400 MK)	70	ks	133,33 Kč	9 333,10 Kč
389	žárovka LED náhrada za 60W 840 E27	50	ks	53,64 Kč	2 682,00 Kč
390	žárovka LED náhrada za 100W 840 E27	50	ks	74,09 Kč	3 704,50 Kč
391	žárovka LED náhrada za 60W 827 E27	50	ks	53,64 Kč	2 682,00 Kč
392	žárovka LED náhrada za 100W 827 E27	50	ks	74,09 Kč	3 704,50 Kč
393	žárovka LED mini tube pr.45mm 12W /830 E27 např. Bright STIK	10	ks	395,16 Kč	3 951,60 Kč
394	zářivka úsporná (např. typ PL-S) 9W/840/2P G23	10	ks	42,05 Kč	420,50 Kč
395	zářivka úsporná (např. typ PL-S) 11W/840/2P G23	10	ks	42,42 Kč	424,20 Kč
396	zářivka úsporná (např. typ PL-Q) 28W/840/4P GR10q	10	ks	115,00 Kč	1 150,00 Kč
397	zářivka úsporná (např. typ PL-T) 42W/830/4P GX24Q-4	10	ks	87,73 Kč	877,30 Kč
398	zářivka úsporná (např. typ PL-L) 36W/840/4P 2G11	10	ks	67,27 Kč	672,70 Kč
399	zářivka úsporná (např. typ PL-L) 55W/840/4P 2G11	10	ks	77,50 Kč	775,00 Kč
400	zářivka lineární (např. typ TL MINI ) 8W/840 T5	20	ks	59,77 Kč	1 195,40 Kč
401	zářivka lineární (např. typ TL-D) 36W/840 G13 T8	25	ks	36,59 Kč	914,75 Kč
402	zářivka lineární (např. typ TL-D) 36W/827 G13 T8	10	ks	36,92 Kč	369,20 Kč
403	zářivka lineární (např. typ TL-D) 18W/827 G13 T8	10	ks	33,48 Kč	334,80 Kč
404	zářivka lineární (např. typ TL-D) 18W/840 G13 T8	25	ks	33,18 Kč	829,50 Kč
405	zářivka lineární (např. typ TL-D) 58W/840 G13 T8	10	ks	43,12 Kč	431,20 Kč
406	zářivka lineární (např. typ TL-D) 58W/830 G13 T8	25	ks	42,73 Kč	1 068,25 Kč
407	zásuvka gumová 50446 IP44 230V/16A	20	ks	56,51 Kč	1 130,20 Kč
408	redukce stožárová (např. typ SR) 76/60 žz	20	ks	466,67 Kč	9 333,40 Kč
409	WAGO konektor 51131788 samec	10	ks	68,43 Kč	684,30 Kč
410	WAGO konektor 51130222 samice	10	ks	65,34 Kč	653,40 Kč
411	šroub s D hlavou D8/30 nerez pro stožáry	30	ks	143,33 Kč	4 299,90 Kč
412	světelný majáček G-02 neprosvětlený bílý C4a+směrová deska	10	ks	7 546,11 Kč	75 461,10 Kč
413	světelná skříň k majáčku G-02	5	ks	4 712,78 Kč	23 563,90 Kč
414	skříň LIC EK 223 prázdná na sloup IP54	20	ks	3 465,00 Kč	69 300,00 Kč
415	kanál kabelový LIC EK 15 340mm	20	sad	623,70 Kč	12 474,00 Kč
416	kontakt pomocný Z-AHK	4	ks	181,32 Kč	725,28 Kč
417	kontakt pomocný Z-LHK	4	ks	245,77 Kč	983,08 Kč
418	hodiny spínací 15336 24h analog záloha	4	ks	876,41 Kč	3 505,64 Kč
419	hodiny spínací 15335 24h analog záloha	4	ks	688,14 Kč	2 752,56 Kč
	<b>Celkem částka bez DPH*</b>				<b>5 714 540,73 Kč</b>

\*předmětem hodnocení

Ceny včetně recyklačních poplatků

6800

2850

2000

200

400

2000

200

400

200

1400

800

250

300

3

2

1

55

 $\phi 60$  $\phi 89$  $\phi 133$ 

90

A

20

20

250

300

POL.	PROFIL	DÉLKA MM
1	TR0133x4	2000
2	TR089x4	2020
3	TR060x3	2820
4	P20x5	130

## DETAIL A

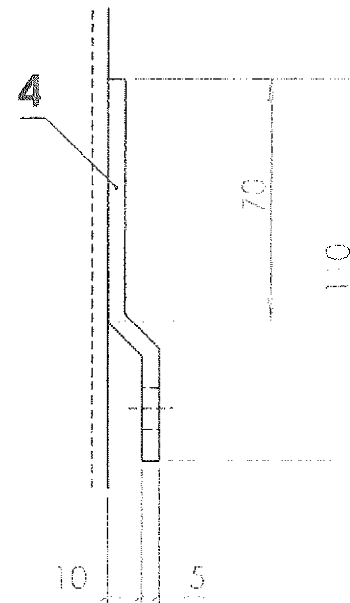

Vypracoval:		Karla Turečková
Schváleno:		Josef Smolík
Zakázka č.:		
Zákazník:		PMDP
Povrchová úprava:		zinek
Úchyt svorkovnice:		lišta+M6
Zavírání dvířek:		šroub-D
Program pálení:		
Hmotnost:		
Plocha:		
Počet:	Typ stožáru:	
<b>K6 (PMDP)</b>		

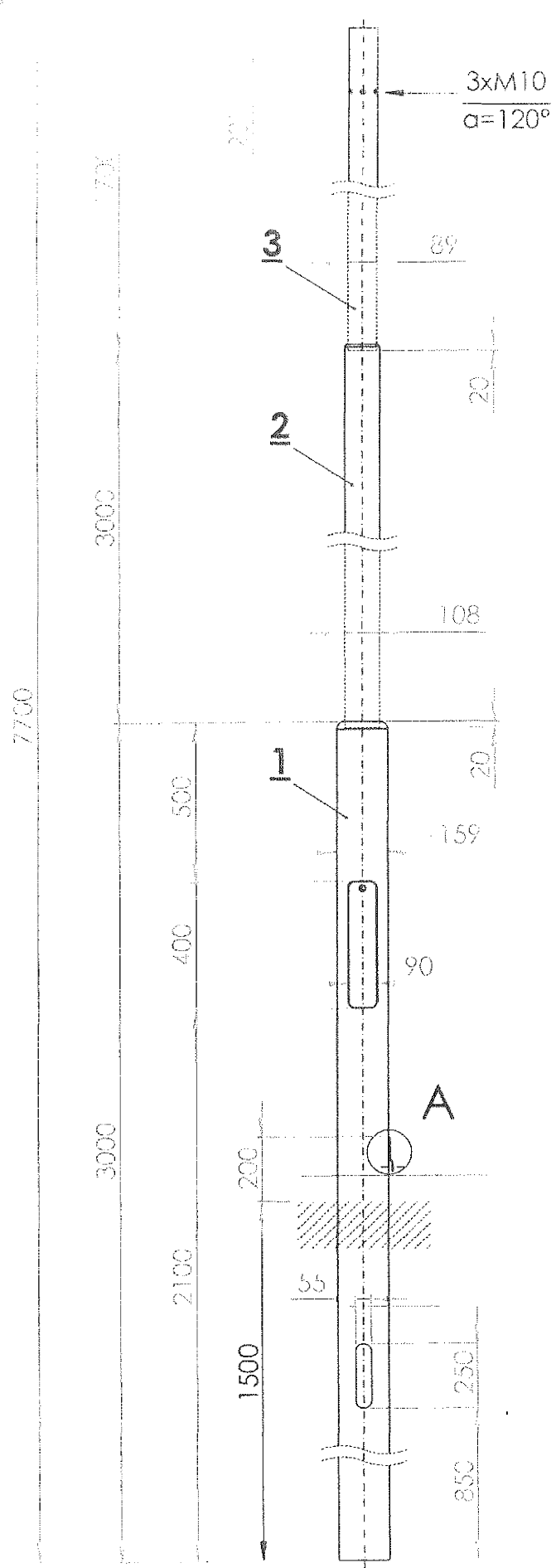

POL.	PROFIL	DÉLKA MM
1	TRØ159x4,5	3000
2	TRØ108x4	3020
3	TRØ89x3,5	1720
4	P20x5	130

## DETAIL A

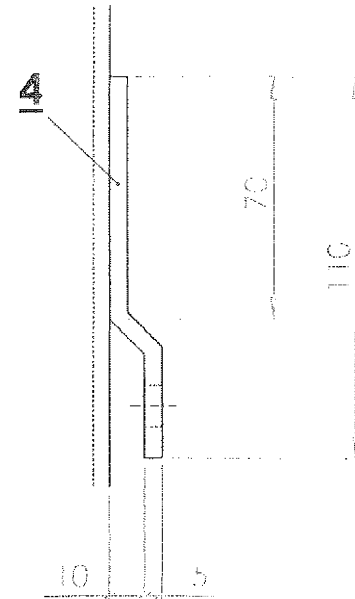

Vypracoval:		Karla Turečková
Schváleno:		Josef Smolík
Zakázka č.:		
Zákazník:		PMDP
Povrchová úprava:		zinek
Úchyt svorkovnice:		lišta+M6
Zavírání dvířek:		šroub-D
Program pálení:		
Hmotnost:		
Plocha:		
Počet:	Typ stožáru:	
		<b>JB 8 ST (PMDP)</b>

## VŠEOBECNÉ OBCHODNÍ PODMÍNKY PRO NÁKUP ZBOŽÍ A ODBĚR SLUŽEB

Tyto Všeobecné obchodní podmínky (dále VOP) jsou nedílnou součástí objednávky vystavené společností Plzeňské městské dopravní podniky, a.s., se sídlem v Plzni-Východní Předměstí, Denisova nábřeží č.p. 920/12, PSČ 301 00, IČ 25220683, zapsané 01. 05. 1998 v Obchodním rejstříku u Krajského soudu v Plzni, spis B710 (dále PMDP, a.s.), jako Objednatelem nebo kupujícím (dále jen Objednatel) a zasláné zhotoviteli nebo prodávajícím (dále jen Dodavatel). Dále společně označování jako smluvní strany. Odchytky od těchto VOP mají platnost jen tehdy, pokud jsou Dodavatelem a Objednatelem výslovně sjednány.

### 1. VZNIK SMLOUVY

Dodavatelem potvrzená objednávka a tyto VOP představují úplnou dohodu smluvních stran o podmínkách dodávky zboží nebo poskytnuté služby a touto akceptací je uzavřena mezi Objednatelem a Dodavatelem kupní smlouva nebo smlouva o dílo podle povahy předmětu smlouvy. Změny a doplňky smlouvy jsou přípustné pouze písemnou formou.

### 2. PŘEDMĚT SMLOUVY

Předmětem smlouvy je v objednávce uvedený druh a množství objednaného zboží nebo služby.

### 3. TERMÍN A MÍSTO PLNĚNÍ

Dodavatel dodá zboží nebo poskytne službu ve lhůtě uvedené v potvrzené objednávce. Termín uvedený v potvrzené objednávce je závazný. Místo plnění předmětu smlouvy: PMDP, a.s., Plzeň, Borská 2964, PSČ 301 00, nebude-li v objednávce stanoveno jinak. Objednatel je povinen zajistit přítomnost osoby oprávněné k převzetí zboží nebo služby.

### 4. PRODLĚNÍ DODAVATELE

Nebude-li Dodavatel schopen dostát závazku včas, neprodleně o tom písemně informuje Objednatele; současně sdělí i dodatečnou lhůtu plnění předmětu smlouvy. Objednatel není takovou lhůtou vázán a má právo od smlouvy odstoupit, aniž tím budou dotčena ostatní práva a nároky Objednatele včetně nároku na náhradu škody a ušlý zisk.

### 5. SPLNĚNÍ SMLOUVY

Pokud není dohodnuto jinak, Dodavatel je povinen plnit předmět smlouvy na adrese: PMDP, a.s., Plzeň, Borská 2964, PSČ 301 00. Splnění předmětu smlouvy bude potvrzeno podpisem dokladu o předání a převzetí předmětu smlouvy (předávacího protokolu, dodacího listu) zástupci obou smluvních stran (dále jen doklad o převzetí). Součástí dodávky jsou i další doklady vztahující se k předmětu smlouvy, jež jsou nutné k jeho převzetí a užívání a dále doklady prokazující původ zboží, sloužící pro účely celní, reexportu apod. V případě, že předmětem smlouvy jsou výrobky stanovené prováděcími předpisy k zák. č. 22/1997 Sb., ve znění jeho pozdějších změn a doplňků, je Dodavatel povinen zároveň předat Objednateli Prohlášení o shodě respekt. písemně Ujistění o vydání prohlášení o shodě, a to nejpozději k dohodnutému termínu plnění předmětu smlouvy. Vyžaduje-li to charakter zboží nebo poskytnuté služby bude předmět smlouvy dodán spolu s osvědčením o kvalitě.

### 6. CENA

Cena je stanovena dohodou a je pevná a nelze ji bez písemného souhlasu obou smluvních stran měnit. Pokud není dohodnuto jinak, cena se rozumí včetně balení, dopravy do místa plnění a pojištění. K ceně bude připočtena zákonem stanovená daň z přidané

hodnoty plněná v době zdanitelného plnění. Cena předmětu smlouvy se považuje za uhrazenou dnem odepsání peněžních prostředků z účtu Objednatele.

### 7. PLATEBNÍ PODMÍNKY

Cena předmětu smlouvy je splatná na základě daňového dokladu. Daňový doklad musí obsahovat náležitosti stanovené zákonem č. 235/2004 Sb., o dani z přidané hodnoty, číslo objednávky Objednatele a podrobný rozpis dodávaného zboží nebo služeb s uvedením identifikačního čísla zboží a ceny za měrnou jednotku, v případě služeb náklady, rozlišené zvlášť na mzdu a materiál. Přílohou daňového dokladu bude originál oboustranně potvrzeného dokladu o převzetí předmětu smlouvy. Doba splatnosti daňového dokladu je 30 dnů od data jeho doručení Objednateli. Dnem uskutečnění zdanitelného plnění je den podpisu dokladu o převzetí předmětu smlouvy Objednatelem. Smluvní strany se výslovně dohodly, že Dodavatel nemůže bez předchozího písemného souhlasu Objednatele postoupit třetí straně pohledávku za Objednatelem, a to celou nebo jakoukoliv její část. Dodavatel není oprávněn bez předchozího písemného souhlasu Objednatele započíst jakoukoliv svou pohledávku vůči Objednateli anebo její část, jež mu vznikne na základě těchto

Všeobecných podmínek nebo smlouvy uzavřené s Objednatelem, oproti jakékoliv podobné dávce Objednatele vůči dodavateli.

Objednatel je oprávněn započítat jakoukoliv svou pohledávku vůči dodavateli, která mu vznikne na základě smlouvy uzavřené s dodavatelem nebo na základě těchto Všeobecných obchodních podmínek, oproti jakékoli pohledávce dodavatele vůči Objednateli.

### 8. PRÁVA Z VADNÉHO PLNĚNÍ A ZÁRUKA

Není-li ve smlouvě dohodnuto jinak, poskytuje Dodavatel na předmět smlouvy záruku v délce 36 měsíců, pokud se nedohodnou smluvní strany jinak, která začíná plynout ode dne splnění předmětu smlouvy. Při vzniku vad je Dodavatel povinen do 3 pracovních dnů po obdržení písemného oznámení vad Objednatelem sdělit Objednateli své písemné stanovisko k oznámené vadě a započít s odstraněním vady v termínu stanoveném Objednatelem. Volbu práva z vadného plnění provádí Objednatel. V případě, že Dodavatel oznámenou vadu neodstraní v termínu stanoveném Objednatelem, nebo v naléhavých případech, kdy hrozí nebezpečí prodloužení a vzniku škody, má Objednatel právo vadu odstranit sám nebo prostřednictvím třetí osoby, to vše na náklady Dodavatele, aniž by tím byla dotčena jeho další práva ze smlouvy, zejména práva z Dodavatelem poskytnuté záruky. Objednatel vyúčtuje Dodavateli náklady, které mu s odstraněním vady vznikly a Dodavatel je povinen tyto náklady Objednateli uhradit v plné výši do 15 dnů od předložení vyúčtování (faktury). Objednatelem podaná zpráva Dodavateli o vadách služeb/zboží, tzv. reklamace, je považována za včasnou, je-li odeslána Objednatelem ve lhůtě 1 měsíce poté, co tyto závady zjistil. Do odstranění vady nemusí Objednatel platit část plnění odhadem přiměřeně odpovídající jeho právu na slevu.

### 9. ŠKODA ZPŮSOBENÁ TŘETÍM OSOBÁM

Dodavatel odpovídá za to, že provedením předmětu smlouvy a použitím materiálu a postupů při jeho provádění nejsou porušena práva třetích osob. V případě, že Dodavatel způsobí třetí straně škodu v souvislosti s

dodávkami nebo službami (plněním smlouvy), nese Dodavatel za takovou škodu třetích osob plnou odpovědnost a je povinen ji uhradit.

### 10. PŘEPRAVNÍ DISPOZICE, BALENÍ

Dodavatel je oprávněn předat zboží Objednateli v místě plnění v pracovní době Objednatele od 6:00 hodin do 14:00 hodin v pracovní dny, pokud se nedohodnou smluvní strany jinak. Pokud dochází k odeslání zboží Dodavatelem je Dodavatel povinen odeslat předmět smlouvy v takovém obalu, který zaručí dostatečnou ochranu před poškozením po dobu přepravy a při případném skladování v odpovídajících prostorách Objednatele. Prepravní dispozice sdělí Dodavatel Objednateli 10 dnů před termínem splnění předmětu smlouvy. Materiál, který bude Dodavatel dovážet do místa, které Objednatel určí jako místo k plnění předmětu smlouvy, musí potvrdit pracovníci Objednatele; stejně tak i odvážený materiál, nářadí, stavební stroje, které Dodavatel použil k plnění předmětu smlouvy v areálu Objednatele, musí být uvedeny n a seznam u a potvrzeny příslušným zaměstnancem Objednatele. Tyto potvrzené doklady jsou nedílnou součástí faktury. Dodavatel je povinen si vyžádat u Objednatele povolení pro vjezd svých vozidel do areálu Objednatele.

### 11. VLASTNICKÉ PRÁVO A PŘECHOD NEBEZPEČÍ ŠKODY

Na Objednatele přechází vlastnické právo k předmětu smlouvy dnem podpisu dokladu o převzetí předmětu smlouvy, ke stejnému okamžiku na něj přechází i nebezpečí škody na něm.

### 12. SMLUVNÍ POKUTY

Je-li Dodavatel v prodlení s termínem plnění peněžitého závazku, je Dodavatel povinen uhradit Objednateli smluvní pokutu ve výši 0,1 % z celkové ceny předmětu smlouvy za každý i započatý den prodlení. Tím není dotčeno právo Objednatele na náhradu škody a ušlý zisk. Je-li Dodavatel v prodlení s termínem plnění nepeněžitého závazku, včetně prodlení s odstraněním vad a nedostatků předmětu plnění, je Dodavatel povinen uhradit Objednateli smluvní pokutu ve výši 5 000 Kč za každý i započatý den prodlení, nestanoví-li s ohledem na výši a povahu předmětu plnění objednávka či smlouva výši smluvní pokuty odlišně. Tím není dotčeno právo Objednatele na náhradu škody a ušlý zisk. Je-li Objednatel v prodlení s termínem plnění peněžitého závazku, je Objednatel povinen uhradit Dodavateli smluvní pokutu ve výši 0,01 % z dlužné částky za každý i započatý den prodlení. Uplatněním smluvní pokuty nezaniká právo smluvních stran na náhradu škody a ušlý zisk. Smluvní pokuty jsou splatné do 30 dnů po obdržení jejich vyúčtování.

### 13. OBCHODNÍ TAJEMSTVÍ

Žádná ze smluvních stran nesmí zpřístupnit třetí osobě důvěrné informace, které při plnění předmětu smlouvy získala od druhé smluvní strany. To neplatí, mají-li být za účelem plnění předmětu smlouvy potřebné informace zpřístupněny zaměstnancům, statutárním orgánům nebo jejich členům a subdodavatelům.

### 14. ODSTOUPENÍ OD SMLOUVY

Objednatel může kdykoli zcela nebo částečně od smlouvy odstoupit, jestliže proti Dodavateli bylo zahájeno soudní, rozhodčí, exekuční či insolvenční řízení v případě, že Dodavatel poruší některou z povinností vyplývajících mu ze smlouvy, případně z těchto VOP.



## VŠEOBECNÉ OBCHODNÍ PODMÍNKY PRO NÁKUP ZBOŽÍ A ODBĚR SLUŽEB

Objednatel je oprávněn od smlouvy odstoupit s okamžitou účinností dnem doručení písemného oznámení o odstoupení. Tim není dotčen jeho nárok na náhradu škody, případně ušlý zisk.

**15. VYŠŠÍ MOC**

V případě výskytu události vyšší moci, za které se především považují události jako je zemětřesení, povodeň, rozsáhlý požár, a nebo válka, se o dobu, po kterou trvá událost vyšší moci, prodlužují lhůty pro plnění povinností smluvních stran vyplývajících z uzavřeného smluvního vztahu. Strana, které je tímto znemožněno plnění povinností, bude neprodleně informovat při vzniku takových okolností druhou stranu a předloží jí o tom doklady, příp. informace, že tyto okolnosti mají podstatný vliv na plnění smluvních povinností. V případě, že působení vyšší moci trvá déle než 90 dnů, jsou obě strany povinny jednat o změně smlouvy.

Za událost vyšší moci nejsou považovány takové události jako výluka, zpoždění dodávek subdodavatelů (pokud nejsou způsobeny vyšší moci), platební neschopnost, nedostatek pracovních sil nebo materiálů.

**16. PODMÍNKY PLNĚNÍ**

Má se za to, že Dodavatel prozkoumal všechny podmínky, právní požadavky, nezbytné harmonogramy, výkresy a plány a získal na vlastní odpovědnost všechny dodatečné informace a detaily, které potřebuje pro předmět smlouvy jako např. podmínky na staveništi a jeho přístupnost, skladování a zvedací zařízení, ubytování a předpisy nezbytné pro řádné splnění předmětu smlouvy. Objednatel nenese odpovědnost za náklady spojené s chybami nebo za ztráty způsobené tím, že si Dodavatel tyto informace nezjistil.

**17. BEZPEČNOST**

Pokud Dodavatel plní smlouvu v areálu Objednatele nebo v místě jím určeném, je povinen plnit předmět smlouvy v souladu s právními předpisy z oblasti bezpečnosti a hygieny práce, protipožární ochrany a příslušnými normami. Objednatel informuje Dodavatele o interních bezpečnostních předpisech v místě plnění předmětu smlouvy, přičemž Dodavatel zabezpečí dodržování těchto předpisů vlastními pracovníky. Zaměstnanci Dodavatele jsou povinni pohybovat se pouze ve vymezeném prostoru. Tento prostor opatří Dodavatel výstražnými značkami (jménem své firmy a jménem pracovníka odpovědného za označené prostory). Dodavatel zajistí viditelné označení svých zaměstnanců svojí obchodní firmou. Po splnění předmětu smlouvy jsou zaměstnanci Dodavatele povinni okamžitě vrátit přidělené průkazky ke vstupu do areálu Objednatele. V případě porušení výše uvedených povinností kterýmkoliv zaměstnancem Dodavatele je Objednatel oprávněn od smlouvy odstoupit. Právo na náhradu škody a ušlý zisk Objednatele tím není dotčeno.

**18. EKOLOGIE**

Pokud Dodavatel plní smlouvu v areálu Objednatele nebo v místě Objednatelem určeném, je povinen plnit předmět smlouvy v souladu s právními předpisy v oblasti ochrany životního prostředí. Dodavatel vyhotoví program likvidace odpadu, který při jeho činnosti vznikne, odpad zlikviduje na vlastní náklad, bude vést o něm příslušnou evidenci a při předání předmětu smlouvy předloží doklady o likvidaci odpadu. Dodavatel je povinen dodržovat právní normy o manipulaci se závadnými látkami škodlivými

vodám. V průběhu plnění předmětu smlouvy bude prostor k tomu určený udržován v čistotě. Dodavatel je odpovědný za případně vzniklé škody způsobené plněním předmětu smlouvy na úseku ochrany životního prostředí. V případě, že při provádění předmětu smlouvy Dodavatel poruší zatravněné plochy nebo dřevní porosty, je povinen provést opatření k jejich obnovení. Problematiku odpadu souvisejících s plněním předmětu smlouvy je třeba konsultovat se zaměstnanci Objednatele (útvár ekologie) a dodržovat jejich pokyny.

**19. SKLADOVACÍ A MANIPULAČNÍ PLOCHY**

Pokud Dodavatel provádí předmět smlouvy v areálu Objednatele nebo v místě Objednatelem určeném, je povinen se za tímto účelem pohybovat pouze v prostorách nebo manipulačních plochách vymezených mu Objednatelem. Předměty, prostředky, eventuál věci, které buď slouží k plnění předmětu smlouvy nebo se stanou jeho součástí, je Dodavatel povinen řádně skladovat v prostorách vymezených mu k tomu Objednatelem a řádně je zabezpečit před odcizením a udržovat je v řádném, uklizeném stavu. Po splnění předmětu smlouvy je Dodavatel povinen tyto prostory uvést do původního, případně dohodnutého stavu a předat je Objednateli formou písemného protokolu v dohodnutém termínu.

**20. SUBDODÁVKY**

Pokud se strany nedohodnou jinak, předloží Dodavatel před podpisem smlouvy Objednateli seznam svých subdodavatelů ke schválení. V případě, že po podpisu smlouvy vznikne potřeba změny nebo doplnění tohoto seznamu, je tato změna nebo doplnění účinná pouze po předchozím písemném odsouhlasení Objednatelem.

**21. USTANOVENÍ SPOLEČNÁ A ZÁVĚREČNÁ**

Případně změny v označení či určení smluvních stran je povinná smluvní strana, u které změna nastala, písemně oznámit bez zbytečného odkladu druhé smluvní straně. Každá smluvní strana je rovněž povinna oznámit bez zbytečného odkladu druhé smluvní straně změnu kontaktních údajů, změnu bankovního spojení, či změnu jiných rozhodných údajů pro plnění, pokud ke změně takovýchto údajů dojde či má dojít. Pokud smluvní strana nesplní oznamovací povinnost stanovenou v tomto článku, odpovídá druhé smluvní straně za škodu tímto způsobenou. Vzájemné vztahy neupravené těmito VOP se řídí ustanoveními právního řádu České republiky. Místně příslušným soudem si strany sjednávají ve smyslu ust. §89a občanského soudního řádu v platném znění věcně příslušný soud

1. stupně se sídlem v Plzni.

**22. RUČENÍ ZA DPH, NESPOLEHLIVÝ PLÁTCE**

1. V případě, že úplata za zdanitelné plnění překračuje částku 540 000 Kč musí být nejpozději do data zdanitelného plnění správcem daně Dodavatele zveřejněn Bankovní účet, na který má být placeno. Zveřejnění účtu se rozumí zveřejnění způsobem umožňujícím dálkový přístup ve smyslu ustanovení § 109 odst. 2 písm. c) zákona č. 235/2004 Sb., o dani z přidané hodnoty, ve znění pozdějších předpisů (dále jen „Spolehlivý účet“). Není-li účet, na který má být placeno, Spolehlivým účtem, jsou PMDP, a.s. oprávněny bez zbytečného odkladu po tomto zjištění, nejpozději však do splatnosti příslušné faktury, vrátit tuto fakturu Dodavatel

za účelem změny účtu na Spolehlivý účt. tím, že není v prodlení s placením za příslušné zdanitelné plnění. Doručením oprávněné faktury začíná běžet nová lhůta splatnosti. V případě, že Dodavatel odmítne přes výzvu PMDP, a.s. nahradit bankovní účet, na který má být placeno a který není Spolehlivým účtem, Spolehlivým účtem nebo Dodavatel Spolehlivý účet nemá, jsou PMDP, a.s. oprávněny zaplatit cenu

zdanitelného plnění ve výši bez DPH Dodavatel na jím uvedený účet a příslušnou výši DPH příslušnému správci daně Dodavatele. V takovém případě je zaplacení ceny zdanitelného plnění ve výši bez DPH a tomu odpovídající DPH správcí daně Dodavatele řádným splněním závazku PMDP, a.s.. Dodavatel nevzniká právo domáhat se vůči PMDP, a.s. doplatku ve výši příslušné DPH ani úroků z prodlení, smluvních pokut či jakýchkoliv jiných majetkových sankcí či náhrady škody z titulu prodlení s úhradou.

2. V případě, že Dodavatel je registrovaným plátcem DPH v tuzemsku a určí k přijetí p a t b y z a z danitelné plnění účet, který vede poskytovatel platebních služeb mimo tuzemsko, jsou PMDP, a.s. oprávněny bez zbytečného odkladu po tomto zjištění, nejpozději však do splatnosti příslušné faktury, vrátit tuto fakturu Dodavatel za účelem změny účtu na Spolehlivý účet vedený v tuzemsku. Dále bude postupováno jako v bodě 1.

3. Potvrzením objednávky či uzavřením kupní smlouvy Dodavatel potvrzuje, že k datu přijetí objednávky či uzavření kupní smlouvy není Nespolehlivým plátcem ve smyslu ustanovení § 106a zákona č. 235/2004 Sb., o dani z přidané hodnoty ve znění pozdějších předpisů (dále jen „Nespolehlivý plátec“). Stane-li se Dodavatel Nespolehlivým plátcem následně, je povinen oznámit PMDP, a.s. do 3 pracovních dnů od uveřejnění této informace v registru plátců DPH na e-mailovou adresu:

faktury@pmdp.cz.

V případě, že Dodavatel nesplní výše uvedenou oznamovací povinnost ani v dodatečně lhůtě 10-ti dnů, je povinen zaplatit PMDP, a.s. smluvní pokutu ve výši trojnásobku DPH, která je již splatná nebo bude splatná v nejbližší době. V případě, že v okamžiku uskutečnění zdanitelného plnění je o Dodavatel zveřejněna způsobem umožňujícím dálkový přístup skutečnost, že je Nespolehlivým plátcem, jsou PMDP, a.s. oprávněny zaplatit cenu zdanitelného plnění ve výši bez DPH Dodavatel a tomu příslušnou DPH příslušnému správci daně Dodavatele. V takovém případě je zaplacení ceny zdanitelného plnění ve výši bez DPH a tomu odpovídající DPH správcí daně Dodavatele řádným splněním závazku PMDP, a.s. zaplatit cenu zdanitelného plnění včetně DPH a Dodavatel nevzniká právo domáhat se vůči PMDP, a.s. doplatku ve výši příslušné DPH ani úroků z prodlení, smluvních pokut či jakýchkoliv jiných majetkových sankcí či náhrady škody z titulu prodlení s úhradou. Zveřejnění Dodavatele jako Nespolehlivého plátce je důvod pro odstoupení od smlouvy ze strany PMDP, a.s.

#### Odkazy na katalogové listy

1. [https://www.lighting.philips.cz/prof/venkovni-osvetleni/osvetleni-komunikaci-a-mest#pfpath=0-OCOUDT\\_GR](https://www.lighting.philips.cz/prof/venkovni-osvetleni/osvetleni-komunikaci-a-mest#pfpath=0-OCOUDT_GR)
2. [https://www.lighting.philips.cz/prof/led-svetelne-zdroje-a-trubice#pfpath=0-LED\\_GR](https://www.lighting.philips.cz/prof/led-svetelne-zdroje-a-trubice#pfpath=0-LED_GR)
3. <https://cz.prysmiangroup.com/>
4. <http://www.jesi.cz/palice.htm>
5. <http://honor.eu/dopravni-znaceni.php>
6. <http://www.ctspraha.cz/dalsi-sortiment.html>
7. <http://www.amako.cz/>
8. <https://shop.emos.cz/baterie,-aku,-energie>
9. <http://www.eatonelektrotechnika.cz/cz/instalacni-pristroje.html>
10. <http://www.klahos.cz/nerezove-pasky-bandimex>
11. <http://www.tremis.cz/produkty/>
12. <https://www.anticor.cz/katalog/technicke-pasky/vystrazne-folie-a-folie-do-vykopu/>
13. <https://eok.gph.cz/Produkty/Kategorie.aspx?kategorieParentID=0>
14. <https://www.skeldo.cz/>
15. <http://www.eleman.cz/produkty/kategorie>
16. <https://www.kopos.cz/cs/e-shop>
17. <https://www.weidmueller.cz/produkty>
18. <http://www.mschneider.cz/katalog.php>
19. <https://www.se.com/cz/cs/>
20. <https://www.enika.cz/komponenty/jisteni/>
21. <https://www.elektrovzbroje.cz/>
22. <http://www.elektrobecov.cz/>
23. <https://www.ies.cz/>
24. <https://www.legrand.cz/zvysene-kryti>
25. <https://www.wago.com/cz/propojovaci-technika/poznejte-radove-svorky>

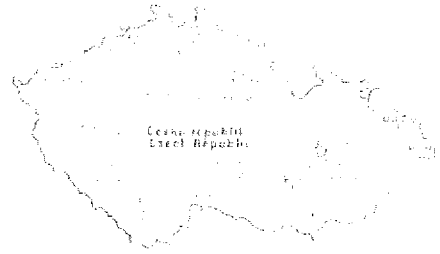

Věc: Ujištění o vydání prohlášení o shodě

Dle § 13, odst. 5 zákona č.22/97 Sb. Vás ujišťujeme, že na všechny výrobky dodávané společností Elektro S.M.S. spol. s r.o. našim přímým obchodním partnerům je vydáno prohlášení o shodě ve smyslu zákona č.22/97 Sb.

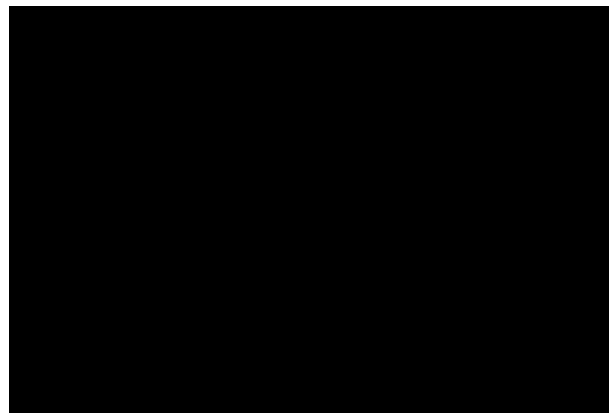

Dodavatel:

Adresát:

**ELEKTRO S.M.S., spol. s r.o.**  
 Dobrovodská 43  
 370 06 České Budějovice

 IČ: 40743624 DIČ: CZ40743624  
 Společnost zapsaná v obchodním rejstříku vedeném  
 Krajským soudem v Českých Budějovicích, oddíl C, vložka  
 552  
 D-U-N-S© number: 495180226

**Pizeňské městské dopravní podniky, a.s.**  
 Denisovo nábřeží 920/12  
 301 00 Plzeň

Odběratel:

**Pizeňské městské dopravní podniky, a.s.**  
 Denisovo nábřeží 920/12  
 301 00 Plzeň

 IČ: 25220683 DIČ: CZ25220683  
 Společnost zapsaná v obchodním rejstříku vedeném  
 Krajským soudem v Plzni, oddíl B, vložka 710

 Kontaktní osoba:  
 Pobočka:  
 telefon:  
 fax:  
 mobil:

 Zakázka: **ZP2131000755**  
 Poptávka:  
 Poptávka odběratele:

 Vystavil:  
 Telefon:  
 Datum: **19.5.2021**  
 Platnost do: **2.6.2021**

Kód	Název zboží	Množství	MJ	Cena/MJ po slevě	Celkem bez DPH	DPH
SKL000060615	B9652 AKU. SLA 12V 1,3AH FAST.4,7 MM	30,000	ks	163,76	4 912,80	21%
SKL000199362	B9691 E1270 AKUMULÁTOR SLA 12V 7Ah Fa4,7	30,000	ks	339,81	10 194,30	21%
SKL000026752	PF7-25/2/003 Proudový chránič	10,000	ks	847,56	8 475,60	21%
	Ekologický poplatek	10,000	ks	0,24	2,40	21%
SKL000026759	PF7-25/4/003 Proudový chránič	10,000	ks	935,48	9 354,80	21%
	Ekologický poplatek	10,000	ks	0,35	3,50	21%
SKL000026754	PF7-40/2/003 proud.chranič	10,000	ks	1 026,35	10 263,50	21%
	Ekologický poplatek	10,000	ks	0,24	2,40	21%
SKL000000006	Noark chráničový modul Ex9LE 30mA 1PN 40A (100567)	5,000	ks	988,89	4 944,45	21%
SKL300000776	DID 1,5-8 Dutinka dvojitá rudá	100,000	ks	0,55	55,00	21%
SKL000033560	DI 1,5-8 Dutinka izolovaná rudá	500,000	ks	0,21	105,00	21%
SKL000272346	KD kotevní držák	50,000	ks	57,65	2 882,50	21%
SKL000272345	VSH variabilní držák s hákem	80,000	ks	90,59	7 247,20	21%
SKL000009374	CY 1,5 černá (H07V-U)	100,000	m	4,03	403,00	21%
SKL000009375	CY 1,5 světle modrá (H07V-U) RALS012	100,000	m	4,03	403,00	21%
SKL000009373	CY 1,5 zelenožlutá (H07V-U)	100,000	m	4,03	403,00	21%
SKL000009384	CY 4 černá (H07V-U)	100,000	m	10,49	1 049,00	21%
SKL000009385	CY 4 světle modrá (H07V-U) RALS012	100,000	m	10,49	1 049,00	21%
SKL000009383	CY 4 zelenožlutá (H07V-U)	100,000	m	10,49	1 049,00	21%
SKL000009394	CY 10 černá (H07V-U)	20,000	m	26,12	522,40	21%
SKL000009393	CY 10 zelenožlutá (H07V-U)	20,000	m	26,12	522,40	21%
SKL000009398	CY 16 černá (H07V-U)	20,000	m	40,77	815,40	21%
SKL000009397	CY 16 zelenožlutá (H07V-U)	100,000	m	40,77	4 077,00	21%
SKL000032531	Drát 10 FeZn /0,62kg/1m/ Zemníci pozinkovaný drát - průměr 10mm	2 000,000	kg	48,00	96 000,00	21%
SKL000032532	Drát 8 FeZn /0,40kg/1m/ Zemníci pozinkovaný drát - průměr 8mm	1 000,000	kg	48,00	48 000,00	21%
SKL000260066	DRÁT 2.8 MĚKKÝ	10,000	kg	172,50	1 725,00	21%
SKL000260067	DRÁT 3.55 MĚKKÝ	10,000	kg	172,50	1 725,00	21%
SKL000014297	FOLIE 611 22cmx100m BLESK červená	10 000,000	m	1,01	10 100,00	21%

Ceny kabelů platné dle aktuálního dopočtu v daném týdnu.







Kód	Název zboží	Množství	MJ	Cena/MJ po slevě	Celkem bez DPH	DPH
SKL00006891	CYKY-O 3x1,5 kruhy 100m	200,000	m	13,07	2 614,00	21%
SKL00009278	CYKY-O 3x2,5 kruhy 100m	200,000	m	21,49	4 298,00	21%
SKL00009212	1-AYKY-J 4x 16	2 000,000	m	25,78	51 560,00	21%
SKL00009213	1-AYKY-J 4x 25	500,000	m	40,71	20 355,00	21%
SKL00009214	1-AYKY-J 4x 35	2 000,000	m	56,42	112 840,00	21%
SKL00009215	1-AYKY-J 4x 50	50,000	m	75,88	3 794,00	21%
SKL00009216	1-AYKY-J 4x 70	200,000	m	100,58	20 116,00	21%
SKL000081033	1-AES 4x 16	1 500,000	m	30,28	45 420,00	21%
SKL000076776	1-AES 2x16	2 000,000	m	16,09	32 180,00	21%
SKL000361259	CYKY-J 5x 1,5 kruhy 50m	200,000	m	21,58	4 316,00	21%
SKL00009302	CYKY-J 5x 4	100,000	m	57,52	5 752,00	21%
SKL00009312	CYKY-J 5x 6	100,000	m	84,29	8 429,00	21%
SKL00009217	1-AYKY-J 3x 95+70	20,000	m	122,44	2 448,80	21%
SKL00009218	1-AYKY-J 3x120+70	50,000	m	129,92	6 496,00	21%
SKL00009221	1-AYKY-J 3x240+120	50,000	m	234,62	11 731,00	21%
SKL00009601	H05RR-F 3G1,5 100m	300,000	m	16,00	4 800,00	21%
SKL00009602	H05RR-F 3G2,5 100m	300,000	m	25,29	7 587,00	21%
SKL00009639	H07RN-F 5G 2,5	200,000	m	44,98	8 996,00	21%
SKL00009614	H07RN-F 3G 2,5	200,000	m	27,65	5 530,00	21%
SKL000010148	H05VV-F 3G0,75 bílá	200,000	m	8,03	1 606,00	21%
SKL000010153	H05VV-F 3G2,5 bílá	200,000	m	22,66	4 532,00	21%
SKL000010150	H05VV-F 3G1,5 bílá	500,000	m	14,05	7 025,00	21%
SKL000010146	H05VV-F 2x1,5 bílá	500,000	m	10,15	5 075,00	21%
SKL000066034	16x10 KU-L Oko Cu lehčené, pocínované	50,000	ks	9,32	466,00	21%
SKL000033619	25x10 KU-L Oko Cu lehčené, pocínované	50,000	ks	11,61	580,50	21%
SKL000066074	35x10 KU-L Oko Cu lehčené, pocínované	50,000	ks	15,76	788,00	21%
SKL000069124	10 KU-L Cu kabelová spojka 10mm <sup>2</sup>	300,000	ks	13,01	3 903,00	21%
SKL000073849	16 KU-L Cu kabelová spojka 16mm <sup>2</sup>	100,000	ks	15,12	1 512,00	21%
SKL000073809	25 KU-L Cu kabelová spojka 25mm <sup>2</sup>	50,000	ks	17,13	856,50	21%
SKL000073810	35 KU-L Cu kabelová spojka 35mm <sup>2</sup>	50,000	ks	20,15	1 007,50	21%
SKL000069109	16 ALU-ZE-HFT Al kabelová spojka 1 kV	400,000	ks	15,58	6 232,00	21%
SKL000069110	25 ALU-ZE-LE Al kabelová spojka 1 kV	200,000	ks	16,04	3 208,00	21%
SKL000069111	35 ALU-ZE-LE Al kabelová spojka 1 kV	500,000	ks	19,42	9 710,00	21%
SKL000069112	50 ALU-ZE-LE Al kabelová spojka 1 kV	100,000	ks	20,88	2 088,00	21%
SKL000033691	PL 1,5 Spojka lisovací sériová PVC	200,000	ks	1,75	350,00	21%
SKL000067501	PL 2,5 Spojka lisovací sériová PVC	200,000	ks	1,92	384,00	21%
SKL000069130	PL 6 Spojka lisovací sériová PVC	100,000	ks	2,88	288,00	21%
SKL000014325	SVCZC 4-10 kabel.spojka	80,000	ks	83,03	6 642,40	21%
SKL000008830	SVCZC 6-35 kabel.spojka	100,000	ks	126,73	12 673,00	21%
SKL000271848	SVCZC 16-50	100,000	ks	208,89	20 889,00	21%
SKL000271849	SVCZC 70-AL	5,000	ks	423,89	2 119,45	21%
SKL000271850	SVCZC 120-AL	5,000	ks	506,05	2 530,25	21%
SKL000153085	SVCZC 240-AL kabel.spojka	1,000	ks	685,22	685,22	21%
SKL000061115	SVCZC 35-150 kabel.spojka	1,000	ks	339,99	339,99	21%
SKL000104428	RPK 12/4-1000 smršť.bužírka černá	30,000	m	78,66	2 359,80	21%
SKL000052478	RPK 17/3-1000 smršť.bužírka černá	50,000	m	95,27	4 763,50	21%
SKL000034277	RPK 22/6-1000 smršť.bužírka černá	20,000	m	91,77	1 835,40	21%
SKL000238001	RPK 35/12-1000 smršť.bužírka černá	10,000	m	121,49	1 214,90	21%
SKL000271852	RPK 9/3	20,000	ks	64,68	1 293,60	21%
SKL000038664	SM 42/8-1000 Opravná smršťitelná manžeta	5,000	ks	523,53	2 617,65	21%
SKL000271853	SM 42/8-250 Opravná smršťitelná manžeta	5,000	ks	157,32	786,60	21%
SKL000014316	SM 50/10-1000 Opravná smršťitelná manžeta	5,000	ks	523,53	2 617,65	21%

Ceny kabelů platné dle aktuálního dopočtu v daném týdnu.

Kód	Název zboží	Množství	MJ	Cena/MJ po slevě	Celkem bez DPH	DPH
SKL00000006	spojka SM 72/22-1000 zipová	5,000	ks	610,93	3 054,65	21%
SKL000299300	T3 - odbočná spojka	3,000	ks	2 242,50	6 727,50	21%
SKL000271854	SM 42/8-500 Opravná smrštitelná manžeta	5,000	ks	313,77	1 568,85	21%
SKL000081274	N222 Nůž odlamovací 18mm (SX-70)	20,000	ks	23,58	471,60	21%
SKL000326318	6455-11 4.P/2 FUTURE Krabicová rozvodka FUTURE, IP 67, SP, plastová šedá	20,000	ks	66,30	1 326,00	21%
SKL000131619	Krabice K12 IP54 rozbočovací, s naklapávacím víčkem, 85x85x40mm	20,000	ks	13,84	276,80	21%
SKL000014907	V 68 HA VÍČKO KE KRUH.KRABICI na šroubky	20,000	ks	5,64	112,80	21%
SKL000128857	686.408 Rozbočovací krabice SCABOX IP56 - vnitřní rozměr 240x190x125 mm	10,000	ks	269,22	2 692,20	21%
SKL000189386	Krabice F6 - MiniBOX IP55 rozbočovací, s naklapávacím víčkem, 90x43x40mm	20,000	ks	13,05	261,00	21%
SKL000010950	5518-2929 B Zásuvka jednohásobná s víčkem, IP44 Praktik bílá	20,000	ks	66,45	1 329,00	21%
SKL000146813	110836 Nástrčkový T klíč VDE (SW 13) - 200 mm	5,000	ks	562,96	2 814,80	21%
SKL000146814	110840 Nástrčkový T klíč VDE (SW 17) - 200 mm	5,000	ks	601,94	3 009,70	21%
SKL000146815	110842 Nástrčkový T klíč VDE (SW 19) - 200 mm	5,000	ks	601,94	3 009,70	21%
SKL000153857	Klíč křížový - ABCD	20,000	ks	326,48	6 529,60	21%
SKL000000006	vložka A16 pro energetický křížový klíč	20,000	ks	98,89	1 977,80	21%
SKL000157430	MPGEL-100 dvousložkový gel (1 litr - 2x láhev)	5,000	ks	703,78	3 518,90	21%
SKL000052024	SB ŽŽ 12,7/6,4 žluto-zelená Bužírka smršťovací Polyetylen	50,000	m	23,16	1 158,00	21%
SKL000033732	SB Č B/2 černá Bužírka smršťovací Polyetylen	20,000	m	17,44	348,80	21%
SKL000033746	SB R 3,2/1,6 rudá Bužírka smršťovací Polyetylen	20,000	m	7,20	144,00	21%
SKL000033738	SB M 3,2/1,6 modrá Bužírka smršťovací Polyetylen	20,000	m	7,20	144,00	21%
SKL000033739	SB M 38/19 modrá Bužírka smršťovací Polyetylen	20,000	m	62,52	1 250,40	21%
SKL000013562	TS 35X7.5/LL 1M/ST/ZN Nosná DIN lišta Ocel galvanizované pochromovaná děrovaná 1m	20,000	ks	41,72	834,40	21%
SKL000030626	G-3L-1000/10C 3-fáz. propoj.lišta vidl. 63A 57mod	5,000	ks	270,40	1 352,00	21%
SKL000030625	S-3L-1000/10 3-fáz. propoj.lišta jazýček 63A 57mod	5,000	ks	277,36	1 386,80	21%
SKL000098848	LV 18X13 HD LIŠTA VKLÁDACÍ SUPERBÍLÁ/RAI.9003	30,000	m	12,71	381,30	21%
SKL000151449	P-4 IP21 objímka E27 vestavná (1335-607)	50,000	ks	15,68	784,00	21%
SKL000104226	E 40 5740/B porcelánová objímka antivibrační (1430-607)	50,000	ks	137,31	6 865,50	21%
SKL000040213	RF-US Vidlice lisovací PVC	100,000	ks	1,12	112,00	21%
SKL000013651	CB 98/2.5 NATUR (100ks) Kabelové vázací pásky, Výška x šířka: 100 x 2.5 mm, Polyamid 66	500,000	bal	9,33	4 665,00	21%
SKL000013772	CB 200/2.6 NATUR (100ks) Kabelové vázací pásky, Výška x šířka: 200 x 2.6 mm, Polyamid 66	100,000	bal	20,00	2 000,00	21%
SKL000013653	CB 200/4.5 NATUR (100ks) Kabelové vázací pásky, Výška x šířka: 200 x 4.5 mm, Polyamid 66	200,000	bal	34,67	6 934,00	21%
SKL000013655	CB 360/4.5 NATUR (100ks) Kabelové vázací pásky, Výška x šířka: 360 x 4.8 mm, Polyamid 66	50,000	bal	62,67	3 133,50	21%
SKL000098869	CB 200/4.5 BLACK (100ks) Kabelové vázací pásky, Výška x šířka: 200 x 4.5 mm, Polyamid 66	50,000	bal	36,00	1 800,00	21%
SKL300000006	CB 360/4.5 BLACK (100ks) Kabelové vázací pásky, Výška x šířka: 360 x 4.8 mm, Polyamid 66	5,000	bal	61,33	306,65	21%
SKL000045160	CB 540/7.5 BLACK (100ks) Kabelové vázací pásky, Výška x šířka: 540 x 7.8 mm, Polyamid 66	3,000	bal	236,00	708,00	21%
SKL000228964	CB 250/4.8 BLACK (100ks) Kabelové vázací pásky, Výška x šířka: 250 x 4.8 mm, Polyamid 66	3,000	bal	98,99	296,97	21%
SKL000270902	B 803/50 - 9,5x0,64mm 50m/bal. plast	6,000	bal	665,88	3 995,28	21%
SKL000110484	B 804/50 páska nerez š.12,7mm tl.0,75mm (bal.plast 50m)	6,000	bal	916,47	5 498,82	21%
SKL000270903	B 805/50 - 16,0x0,75mm 50m/bal. plast	6,000	bal	1 057,65	6 345,90	21%
SKL000270904	B 806/50 - 19,0x0,75mm 50m/bal. plast	4,000	bal	1 261,18	5 044,72	21%
SKL000270900	S 253 spona (bal.100ks)	2,000	bal	232,94	465,88	21%

Ceny kabelů platné dle aktuálního dopočtu v daném týdnu.

Kód	Název zboží	Množství	MJ	Cena/MJ po slevě	Celkem bez DPH	DPH
SKL000110485	S 254 spona 12,7mm (bal.100ks)	2,000	bal	354,12	708,24	21%
SKL000131182	S 255 spona (bal.100ks)	3,000	bal	403,53	1 210,59	21%
SKL000270901	S 256 spona (bal.100ks)	2,000	bal	504,71	1 009,42	21%
SKL000030102	9474 Patice, DIN, 55/85/99.01, 2P/4P	20,000	ks	98,84	1 976,80	21%
SKL000107048	Patice S2 šedá (malá sadová) 145/900	40,000	ks	2 826,09	113 043,60	21%
SKL000107048	Patice S2 šedá (malá sadová) 90/900	40,000	ks	2 826,09	113 043,60	21%
SKL000108224	Patice P1 šedá (velká silniční) 145/1200	40,000	ks	3 369,57	134 782,80	21%
SKL000108224	Patice P1 šedá (velká silniční) 185/1200	30,000	ks	3 369,57	101 087,10	21%
SKL000253687	Patice P2 1200/250 1 dvířková 250/1200	30,000	ks	3 804,35	114 130,50	21%
SKL000253687	Patice P2 1200/250 1 dvířková 280/1200	20,000	ks	3 804,35	76 087,00	21%
SKL000326225	patice laminovaná P3 jednodvířková 1000/380 atyp 330/1000	30,000	ks	3 152,17	94 565,10	21%
SKL000326225	patice laminovaná P3 jednodvířková 1000/380 atyp 350/1000	20,000	ks	3 152,17	63 043,40	21%
SKL000326225	patice laminovaná P3 jednodvířková 1000/380 atyp 380/1000	20,000	ks	3 152,17	63 043,40	21%
SKL000038748	náhradní kryt GGS101 PC	20,000	ks	229,15	4 583,00	21%
SKL000085714	náhradní kryt GGS102 PC	20,000	ks	351,37	7 027,40	21%
SKL000084245	DF101 Pojistkový odpojovač 10x38 1P 32A	150,000	ks	60,99	9 148,50	21%
SKL000084251	DF103 Pojistkový odpojovač 10x38 3P 32A	20,000	ks	147,98	2 959,60	21%
SKL000088447	DF141 Pojistkový odpojovač 14x51 1P 50A	10,000	ks	178,11	1 781,10	21%
SKL000088448	DF143C Pojistkový odpojovač 14x51 3P 50A	10,000	ks	320,99	3 209,90	21%
SKL000028085	D II 6A poj.patrona	100,000	ks	6,15	615,00	21%
SKL000028086	D II 10A poj.patrona	100,000	ks	4,99	499,00	21%
SKL000028087	D II 16A poj.patrona	100,000	ks	4,99	499,00	21%
SKL000028088	D II 20A poj.patrona	100,000	ks	5,51	551,00	21%
SKL000028089	D II 25A poj.patrona	100,000	ks	5,69	569,00	21%
SKL000028097	D III 35A poj.patrona	100,000	ks	9,26	926,00	21%
SKL000028098	D III 50A poj.patrona	50,000	ks	10,68	534,00	21%
SKL000028099	D III 63A poj.patrona	50,000	ks	11,39	569,50	21%
SKL000040700	pojistka D01 4A gG 400V AC E14	20,000	ks	9,22	184,40	21%
SKL000029866	pojistka D01 10A gG 400V AC E14	50,000	ks	6,75	337,50	21%
SKL000016227	pojistka D01 6A gG 400V AC E14	50,000	ks	8,40	420,00	21%
SKL000029606	Skleněná pojistka CF 1,6A 5x20	20,000	ks	2,39	47,80	21%
SKL000029599	Skleněná pojistka CF 315mA 5x20	20,000	ks	2,39	47,80	21%
SKL000029614	Skleněná pojistka CF 10A 5x20	100,000	ks	3,47	347,00	21%
SKL000029612	Skleněná pojistka CF 6,3A 5x20	100,000	ks	2,39	239,00	21%
SKL000029610	Skleněná pojistka CF 4A 5x20	50,000	ks	2,39	119,50	21%
SKL000029598	Skleněná pojistka CF 250mA 5x20	20,000	ks	3,04	60,80	21%
SKL000029615	Skleněná pojistka CF 16A 5x20	50,000	ks	4,77	238,50	21%
SKL000029607	Skleněná pojistka CF 2A 5x20	20,000	ks	2,39	47,80	21%
SKL000084307	PV 10 10A gG válcová pojistka vel. 0, 10x38	200,000	ks	9,04	1 808,00	21%
SKL000084309	PV 10 16A gG válcová pojistka vel. 0, 10x38	100,000	ks	9,04	904,00	21%
SKL000084310	PV 10 20A gG válcová pojistka vel. 0, 10x38	40,000	ks	9,04	361,60	21%
SKL000084311	PV 10 25A gG válcová pojistka vel. 0, 10x38	40,000	ks	9,04	361,60	21%
SKL000084312	PV 10 32A gG válcová pojistka vel. 0, 10x38	40,000	ks	9,04	361,60	21%
SKL000084305	PV 10 6A gG válcová pojistka vel. 0, 10x38	40,000	ks	9,04	361,60	21%

Ceny kabelů platné dle aktuálního dopočtu v daném týdnu.

Kód	Název zboží	Množství	MJ	Cena/MJ po slevě	Celkem bez DPH	DPH
SKL000084330	PV 14 16A gG válcová pojistka vel. 1, 14x51	20,000	ks	13,86	277,20	21%
SKL000084331	PV 14 20A gG válcová pojistka vel. 1, 14x51	20,000	ks	13,86	277,20	21%
SKL000084333	PV 14 32A gG válcová pojistka vel. 1, 14x51	20,000	ks	13,86	277,20	21%
SKL000084353	PV 22 20A gG válcová pojistka vel. 2, 22x58	20,000	ks	25,61	512,20	21%
SKL000084354	PV 22 25A gG válcová pojistka vel. 2, 22x58	20,000	ks	25,61	512,20	21%
SKL000084334	PV 14 40A gG válcová pojistka vel. 1, 14x51	20,000	ks	13,86	277,20	21%
SKL000084335	PV 14 50A gG válcová pojistka vel. 1, 14x51	20,000	ks	13,86	277,20	21%
SKL000028160	NH 000 6A gG pojistka nož.	10,000	ks	31,22	312,20	21%
SKL000028161	NH 000 10A gG pojistka nož.	50,000	ks	31,22	1 561,00	21%
SKL000028162	NH 000 16A gG pojistka nož.	400,000	ks	31,22	12 488,00	21%
SKL000028163	NH 000 20A gG pojistka nož.	300,000	ks	31,22	9 366,00	21%
SKL000028133	NH 000 25A gG pojistka nož.	300,000	ks	31,22	9 366,00	21%
SKL000028164	NH 000 32A gG pojistka nož.	300,000	ks	31,22	9 366,00	21%
SKL000028165	NH 000 40A gG pojistka nož.	200,000	ks	31,22	6 244,00	21%
SKL000028135	NH 000 50A gG pojistka nož.	100,000	ks	31,22	3 122,00	21%
SKL000028136	NH 000 63A gG pojistka nož.	50,000	ks	31,88	1 594,00	21%
SKL000028137	NH 000 80A gG pojistka nož.	20,000	ks	31,88	637,60	21%
SKL000028138	NH 000 100A gG pojistka nož.	20,000	ks	31,88	637,60	21%
SKL000172031	PNA1 16A gG Pojistková vložka Ekologický poplatek	50,000	ks	79,23	3 961,50	21%
		50,000	ks	0,33	16,50	21%
SKL000146949	PNA1 20A gG Pojistková vložka Ekologický poplatek	50,000	ks	79,23	3 961,50	21%
		50,000	ks	0,33	16,50	21%
SKL000136826	NH 1 25A gG pojistka nož.	50,000	ks	56,23	2 811,50	21%
SKL000028169	NH 1 32A gG pojistka nož.	50,000	ks	56,23	2 811,50	21%
SKL000028171	NH 1 40A gG pojistka nož.	50,000	ks	56,23	2 811,50	21%
SKL000028141	NH 1 50A gG pojistka nož.	18,000	ks	54,12	974,16	21%
SKL000028142	NH 1 63A gG pojistka nož.	18,000	ks	54,12	974,16	21%
SKL000028143	NH 1 80A gG pojistka nož.	18,000	ks	54,12	974,16	21%
SKL000028144	NH 1 100A gG pojistka nož.	18,000	ks	54,12	974,16	21%
SKL000028145	NH 1 125A gG pojistka nož.	18,000	ks	58,28	1 049,04	21%
SKL000066944	553482300040 Relé prům.min., DIN, 4P/7A, 230V AC, MA+MI	20,000	ks	145,00	2 900,00	21%
SKL000067611	RF-F 408P Objímka plochá celoizolovaná PVC	100,000	ks	1,69	169,00	21%
SKL000059191	Napínací šroub M 8 Zn DIN 1480	50,000	ks	32,15	1 607,50	21%
SKL000066334	Napínací šroub M10 Zn DIN 1480	50,000	ks	39,85	1 992,50	21%
SKL000083000	Napínací šroub M12 Zn DIN 1480	50,000	ks	76,33	3 816,50	21%
SKL000195218	Stožár JB 12 žár.zinek	5,000	ks	12 433,33	62 166,65	21%
SKL000222827	Stožár JB 10 159/108/89 žár.zinek	20,000	ks	9 866,67	197 333,40	21%
SKL000156864	Stožár JB 8 5T 159/108/89 žár.zinek	20,000	ks	8 122,22	162 444,40	21%
SKL000345634	JBSD 8 stožár dálniční, bezpaticový, třístupňový	5,000	ks	18 855,56	94 277,80	21%
SKL000114018	Stožár K 6 žár.zinek	10,000	ks	3 977,78	39 777,80	21%
SKL000235565	Stožár KK 6 sadový, bezpaticový, dvoustupňový s přelísem	5,000	ks	3 966,67	19 833,35	21%
SKL000274236	Stožár KKA 5 114/60, sadový, bezpaticový, dvoustupňový s přelísem	10,000	ks	3 288,89	32 888,90	21%
SKL000231090	Stožár KK 5 sadový, bezpaticový, dvoustupňový s přelísem	5,000	ks	3 600,00	18 000,00	21%
SKL000301351	Stožár KKA 4, sadový, bezpaticový, dvoustupňový s přelísem, D šroub	10,000	ks	3 066,67	30 666,70	21%
SKL000271173	Stožár atyp., 5,2m-159/114 (stožár pro přechod)	10,000	ks	7 200,00	72 000,00	21%
SKL000117868	Stožár STP 6-C 159/133/114 žár.zinek	5,000	ks	8 493,33	42 466,65	21%
SKL000276645	Stožár JB 14 DDT 159/133/114 žár.zinek	2,000	ks	17 300,00	34 600,00	21%
SKL000260726	Stožár JB 8 S 133/108/89 žár.zinek	5,000	ks	6 488,89	32 444,45	21%
SKL000281561	Stožár atyp., K7,6-133/89/60 atyp, D šroub	5,000	ks	5 666,67	28 333,35	21%
SKL000122184	Stožár KLA 4-114/60 Z sadový bezpaticový	5,000	ks	1 807,54	9 037,70	21%

Ceny kabelů platné dle aktuálního dopočtu v daném týdnu.

Kód	Název zboží	Množství	MJ	Cena/MJ po slevě	Celkem	
					bez DPH	DPH
SKL000268149	Stožár K 10 sadový, bezpaticový, třístupňový	5,000	ks	8 877,78	44 388,90	21%
SKL000252326	Stožár K 7 sadový, bezpaticový, třístupňový	5,000	ks	5 644,44	28 222,20	21%
SKL000223899	Stožár JB 10 T 159/133/114 silniční, bezpaticový, třístupňový	5,000	ks	12 200,00	61 000,00	21%
SKL000272141	Stožár K 8 žár.zinek	5,000	ks	6 588,89	32 944,45	21%
SKL000206832	Stožár K 5 sadový bezpaticový žár.zinek	10,000	ks	3 600,00	36 000,00	21%
SKL000235271	Stožár AZTECA 6/60 v žárovém zinku	5,000	ks	10 444,44	52 222,20	21%
SKL000000006	stožár TANGO 4/60 žz osmihran, jehlanovitý	2,000	ks	7 822,22	15 644,44	21%
SKL000000006	SGS101 SON-T70W II MR-AS SKD 42/60 Svítidlo veřejné Malaga bez výbojky	48,000	ks	0,00	0,00	21%
	již není v nabídce dodavatele					
SKL000000006	SGS102 SON-T100W II MR-AS SKD 42/60 Svítidlo veřejné Malaga bez výbojky	36,000	ks	0,00	0,00	21%
	již není v nabídce dodavatele					
SKL000000006	SGS102 SON-T150W II MR-AS SKD 42/60 Svítidlo veřejné Malaga bez výbojky	36,000	ks	0,00	0,00	21%
	již není v nabídce dodavatele					
SKL000318847	BRP102 LED54/730 II DM LED svítidlo uliční 39,5W 4698lm	50,000	ks	2 090,00	104 500,00	21%
	Ekologický poplatek	50,000	ks	4,00	200,00	21%
SKL000270615	BRP102 LED75/740 II DM 42-60A LED Svítidlo veřejné 56,5W 6133lm 4 000 K, 60 000 h (L8)	20,000	ks	2 310,00	46 200,00	21%
	Ekologický poplatek	20,000	ks	4,00	80,00	21%
SKL000270616	BRP102 LED110/740 II DM 42-60A LED Svítidlo veřejné 83W 9006lm 4 000 K, 60 000	20,000	ks	2 530,00	50 600,00	21%
	Ekologický poplatek	20,000	ks	4,00	80,00	21%
SKL000268378	VARSO LED 24W-NW-L	20,000	ks	590,59	11 811,80	21%
	Ekologický poplatek	20,000	ks	1,34	26,80	21%
SKL000282994	VARSO LED 24W-NW-O Přisazené svítidlo LED	20,000	ks	545,88	10 917,60	21%
	Ekologický poplatek	20,000	ks	1,34	26,80	21%
SKL000000006	SLIW52 Proudová propichovací svorka, izol. 16-150 Al/Cu // izol. 1,5-16 Al/Cu mm2, vodotěs	200,000	ks	60,00	12 000,00	21%
SKL000280680	SLIP32.2 Proudová propichovací svorka NN, izol. 16-150 Al/Cu // izol. 16-120 Al, 16-95 Cu	150,000	ks	181,41	27 211,50	21%
SKL000145997	NJK16120 Svorka závěsná univerzální 2x16-4x120mm2 + 2x25 90°	60,000	ks	143,01	8 580,60	21%
SKL000078759	SO158.1 Kotevní svorka NN, 8,5 kN, 4x (16-35) mm2, pro hák i oko	150,000	ks	71,53	10 729,50	21%
SKL000012634	6100-44 svorka krabicová 3x 6-16mm2	20,000	ks	20,31	406,20	21%
SKL000032349	Svorka lanová EK 16	50,000	ks	31,06	1 553,00	21%
SKL000032350	Svorka lanová EK 25	50,000	ks	32,94	1 647,00	21%
SKL000032351	Svorka lanová EK 50	200,000	ks	57,41	11 482,00	21%
SKL000013761	EKL 0 svorkovnice bílá 1-4/12	50,000	ks	8,74	437,00	21%
SKL000013762	EKL 1 svorkovnice bílá 1,5-6/12	50,000	ks	8,99	449,50	21%
SKL000013763	EKL 2 svorkovnice bílá 2,5-10/12	50,000	ks	14,99	749,50	21%
SKL000012541	Řadová svorka pojistková RSP 4	50,000	ks	32,73	1 636,50	21%
SKL000182750	SP svorka připojovací (Tremis)	50,000	ks	9,92	496,00	21%
SKL000171731	SR 3c svorka zemnicí páska-drát FeZn (Tremis)	50,000	ks	14,07	703,50	21%
SKL000104630	SR 3a svorka páska-drát FeZn (Tremis)	100,000	ks	22,45	2 245,00	21%
SKL000182754	SS svorka spojovací (Tremis)	200,000	ks	7,91	1 582,00	21%
SKL000117882	SJ 1 svorka k jímání tyči FeZn (Tremis)	10,000	ks	27,74	277,40	21%
SKL000106342	WAGO 2273-203 3x2,5 transparentní krabicová svorka	500,000	ks	2,24	1 120,00	21%
SKL000106343	WAGO 2273-204 4x2,5 transparentní krabicová svorka	500,000	ks	2,83	1 415,00	21%
SKL000106344	WAGO 2273-205 5x2,5 transparentní krabicová svorka	500,000	ks	3,11	1 555,00	21%
SKL000106347	WAGO 2273-208 8x2,5 transparentní krabicová svorka	500,000	ks	6,44	3 220,00	21%
SKL000163607	WAGO 221-413 svorka flexi 3x4	500,000	ks	5,69	2 845,00	21%

Ceny kabelů platné dle aktuálního dopočtu v daném týdnu.

Kód	Název zboží	Množství	MJ	Cena/MJ po slevě	Celkem bez DPH	DPH
SKL000276279	SR 481-25 Z/Un IP20	150,000	ks	416,82	62 523,00	21%
SKL000259176	SR 461-14 Z/Un IP20	100,000	ks	413,64	41 364,00	21%
SKL000286252	SR 482-25 Z/Un IP20	50,000	ks	527,39	26 369,50	21%
SKL000245602	startér S 2 4-22W SER 220-240V (12x25BOX)	20,000	ks	6,48	129,60	21%
	Ekologický poplatek	20,000	ks	4,00	80,00	21%
SKL000023057	startér S 10 4-65W SIN 220-240V (12x25BOX)	20,000	ks	6,48	129,60	21%
	Ekologický poplatek	20,000	ks	4,00	80,00	21%
SKL000012606	Stožárová výzbroj SV 9.16.4	50,000	ks	375,53	18 776,50	21%
SKL000181388	Tabulka č.29 KABELOVÝ ŠTÍTEK, vodič, délka, směr	300,000	ks	2,16	648,00	21%
SKL000187001	Stožárová výzbroj SV 9.35.4	50,000	ks	400,59	20 029,50	21%
SKL000257388	Tlumivka Nahj 70.128	130,000	ks	235,44	30 607,20	21%
SKL000257389	Tlumivka Nahj 100.941	100,000	ks	254,56	25 456,00	21%
SKL000257390	Tlumivka Nahj 150.620	100,000	ks	312,89	31 289,00	21%
SKL000257386	Tlumivka Nahj 50.116F	20,000	ks	296,00	5 920,00	21%
SKL000257391	Tlumivka Nahj 250.915	8,000	ks	474,56	3 796,48	21%
SKL000257392	Tlumivka Nahj 400.00	8,000	ks	752,78	6 022,24	21%
SKL000015089	6016 ZN F TR. OCEL. ZÁVITOVÁ - F	30,000	m	129,82	3 894,60	21%
SKL000015091	6021 ZN F TR. OCEL. ZÁVITOVÁ - F	30,000	m	174,95	5 248,50	21%
SKL000015093	6029 ZN F TR. OCEL. ZÁVITOVÁ - F	30,000	m	226,42	6 792,60	21%
SKL000015095	6036 ZN F TR. OCEL. ZÁVITOVÁ - F	30,000	m	253,22	7 596,60	21%
SKL000015097	6042 ZN F TR. OCEL. ZÁVITOVÁ - F	30,000	m	372,66	11 179,80	21%
SKL000014290	DN 40 koruflex chránička	1 000,000	m	9,88	9 880,00	21%
SKL000014291	DN 50 koruflex chránička	2 000,000	m	12,38	24 760,00	21%
SKL000014292	DN 63 koruflex chránička	200,000	m	15,63	3 126,00	21%
SKL000014293	DN 75 koruflex chránička	1 000,000	m	19,75	19 750,00	21%
SKL000014294	DN 90 koruflex chránička	200,000	m	25,75	5 150,00	21%
SKL000014286	DN 110 koruflex chránička	500,000	m	31,00	15 500,00	21%
SKL000016392	FX 16 trubka ohebná sv.šedá!!!	100,000	m	3,84	384,00	21%
SKL000016393	FX 20 trubka ohebná sv.šedá!!!	100,000	m	4,41	441,00	21%
SKL000016394	FX 25 trubka ohebná sv.šedá!!!	100,000	m	6,73	673,00	21%
SKL000016065	ENERGY S-130 16 ochr.hadice se spirálou	100,000	m	16,96	1 696,00	21%
SKL000016066	ENERGY S-130 20 ochr.hadice se spirálou	100,000	m	19,68	1 968,00	21%
SKL000016067	ENERGY S-130 25 ochr.hadice se spirálou	200,000	m	28,74	5 748,00	21%
SKL000014287	DN 110 koruhard chránička	60,000	m	31,88	1 912,80	21%
SKL000016547	VRM-TURBO 16 sv.šedá, Trubka tuhá hrdlovaná 320N	30,000	m	5,44	163,20	21%
SKL000016548	VRM-TURBO 20 sv.šedá, Trubka tuhá hrdlovaná 320N	30,000	m	7,62	228,60	21%
SKL000016549	VRM-TURBO 25 sv.šedá, Trubka tuhá hrdlovaná 320N	45,000	m	11,21	504,45	21%
SKL000016550	VRM-TURBO 32 sv.šedá, Trubka tuhá hrdlovaná 320N	45,000	m	15,22	684,90	21%
SKL000016383	CL 16 sv.šedá, příchytka PVC	27,000	ks	2,01	54,27	21%
SKL000016384	CL 20 sv.šedá, příchytka PVC	30,000	ks	2,17	65,10	21%
SKL000016385	CL 25 sv.šedá, příchytka PVC	50,000	ks	3,29	164,50	21%
SKL000016386	CL 32 sv.šedá, příchytka PVC	50,000	ks	4,09	204,50	21%
SKL000062935	Závitová tyč M10 1m DIN975 4,6/Zn	20,000	ks	35,42	708,40	21%
SKL000182796	ZT 1,0 zemnicí tyč (Tremis)	5,000	ks	180,90	904,50	21%
SKL000022865	výbojka MASTERC CDM-T 70W/942	36,000	ks	340,91	12 272,76	21%
	Ekologický poplatek	36,000	ks	2,50	90,00	21%
SKL000022864	výbojka MASTERC CDM-T 70W/830	36,000	ks	340,91	12 272,76	21%
	Ekologický poplatek	36,000	ks	2,50	90,00	21%
SKL000003759	výbojka MASTERC CDM-T 150W/942	36,000	ks	340,91	12 272,76	21%
	Ekologický poplatek	36,000	ks	2,50	90,00	21%
SKL000003758	výbojka MASTERC CDM-T 150W/830	36,000	ks	340,91	12 272,76	21%
	Ekologický poplatek	36,000	ks	2,50	90,00	21%

Ceny kabelů platné dle aktuálního dopočtu v daném týdnu.



Kód	Název zboží	Množství	MJ	Cena/MJ po slevě	Celkem bez DPH	DPH
SKL000022866	výbojka MASTERC CDM-TD 70W/830 RX7s	36,000	ks	334,09	12 027,24	21%
	Ekologický poplatek	36,000	ks	2,50	90,00	21%
SKL000003764	výbojka MASTERC CDM-TD 70W/942 RX7s	36,000	ks	334,09	12 027,24	21%
	Ekologický poplatek	36,000	ks	2,50	90,00	21%
SKL000003763	výbojka MASTERC CDM-TD 150W/830 RX7s	36,000	ks	334,09	12 027,24	21%
	Ekologický poplatek	36,000	ks	2,50	90,00	21%
SKL000003762	výbojka MASTERC CDM-TD 150W/942 RX7s	36,000	ks	334,09	12 027,24	21%
	Ekologický poplatek	36,000	ks	2,50	90,00	21%
SKL000151758	Osram HQI-TS 250W/NDL UVS FC2 FLH1	10,000	ks	598,86	5 988,60	21%
	Ekologický poplatek	10,000	ks	2,50	25,00	21%
SKL000146871	Osram HQI-TS 250W/WDL UVS FC2 FLH1	10,000	ks	598,86	5 988,60	21%
	Ekologický poplatek	10,000	ks	2,50	25,00	21%
SKL000137031	Osram HQI-TS 400W/NDL FC2 FLH1	10,000	ks	1 109,96	11 099,60	21%
	Ekologický poplatek	10,000	ks	2,50	25,00	21%
SKL000052376	výbojka MASTER CityWh CDO-ET Plus 100W/828 E40	24,000	ks	565,91	13 581,84	21%
	Ekologický poplatek	24,000	ks	2,50	60,00	21%
SKL000023090	výbojka MASTER SON PIA Plus 100W/220 E40	24,000	ks	225,00	5 400,00	21%
	Ekologický poplatek	24,000	ks	2,50	60,00	21%
SKL000093481	výbojka MASTER SON PIA Plus 70W/220 I E27 *	24,000	ks	204,55	4 909,20	21%
	Ekologický poplatek	24,000	ks	2,50	60,00	21%
SKL000023092	výbojka MASTER SON PIA Plus 250W/220 E40	10,000	ks	300,01	3 000,10	21%
	Ekologický poplatek	10,000	ks	2,50	25,00	21%
SKL000289198	výbojka MASTERColour CDM-E MW eco 230W/842 E40	24,000	ks	614,88	14 757,12	21%
	Ekologický poplatek	24,000	ks	2,50	60,00	21%
SKL000281709	MASTER HPI-T PLUS 450W/645 E40 1SL/12	12,000	ks	415,92	4 991,04	21%
	Ekologický poplatek	12,000	ks	2,50	30,00	21%
SKL000023103	výbojka MASTER SON-T PIA Plus 70W E27	1 300,000	ks	130,00	169 000,00	21%
	Ekologický poplatek	1 300,000	ks	2,50	3 250,00	21%
SKL000023098	výbojka MASTER SON-T PIA Plus 100W E40	600,000	ks	161,70	97 020,00	21%
	Ekologický poplatek	600,000	ks	2,50	1 500,00	21%
SKL000023099	výbojka MASTER SON-T PIA Plus 150W E40	500,000	ks	181,91	90 955,00	21%
	Ekologický poplatek	500,000	ks	2,50	1 250,00	21%
SKL000023100	výbojka MASTER SON-T PIA Plus 250W E40	60,000	ks	225,00	13 500,00	21%
	Ekologický poplatek	60,000	ks	2,50	150,00	21%
SKL000023101	výbojka MASTER SON-T PIA Plus 400W E40	36,000	ks	279,55	10 063,80	21%
	Ekologický poplatek	36,000	ks	2,50	90,00	21%
SKL000023102	výbojka MASTER SON-T PIA Plus 50W E27	72,000	ks	140,91	10 145,52	21%
	Ekologický poplatek	72,000	ks	2,50	180,00	21%
SKL000023090	výbojka MASTER SON PIA Plus 100W/220 E40	10,000	ks	225,00	2 250,00	21%
	Ekologický poplatek	10,000	ks	2,50	25,00	21%
SKL000023086	výbojka SON 70W/220 I E27 *	10,000	ks	170,46	1 704,60	21%
	Ekologický poplatek	10,000	ks	2,50	25,00	21%
SKL000122488	výbojka MASTER SON APIA Xtra Plus 70W E27	10,000	ks	265,92	2 659,20	21%
	Ekologický poplatek	10,000	ks	2,50	25,00	21%
SKL000023063	výbojka MASTER SDW-T 100W/825 PG12-1	10,000	ks	1 090,94	10 909,40	21%
	Ekologický poplatek	10,000	ks	2,50	25,00	21%
SKL000238461	výbojka MASTER CityWh CDO-TT Plus 70W/942 E27	36,000	ks	565,91	20 372,76	21%
	Ekologický poplatek	36,000	ks	2,50	90,00	21%
SKL000118936	výbojka MASTER CityWh CDO-TT Plus 70W/828 E27	24,000	ks	565,91	13 581,84	21%
	Ekologický poplatek	24,000	ks	2,50	60,00	21%
SKL000238462	výbojka MASTER CityWh CDO-TT Plus 150W/942 E40	60,000	ks	565,91	33 954,60	21%
	Ekologický poplatek	60,000	ks	2,50	150,00	21%
SKL000118402	výbojka MASTER CityWh CDO-TT Plus 150W/828 E40	24,000	ks	565,91	13 581,84	21%
	Ekologický poplatek	24,000	ks	2,50	60,00	21%

Ceny kabelů platné dle aktuálního dopočtu v daném týdnu.



Kód	Název zboží	Množství	MJ	Cena/MJ po slevě	Celkem bez DPH	DPH
SKL000022863	výbojka MASTERC CDM-T 35W/830	12,000	ks	340,91	4 090,92	21%
	Ekologický poplatek	12,000	ks	2,50	30,00	21%
SKL000233018	Výložník SK 1/60-1000 žár.zinek	10,000	ks	816,67	8 166,70	21%
SKL000261801	Výložník SK 1/60 - 500 žár.zinek	10,000	ks	525,56	5 255,60	21%
SKL000252228	Výložník V 1/89 - 2500 obloukový pro stožáry JB, LPH, J	20,000	ks	2 160,00	43 200,00	21%
SKL000223895	Výložník V 1/89 - 1500 obloukový pro stožáry JB, LPH, J	20,000	ks	1 663,33	33 266,60	21%
SKL000000006	Výložník V 1/89 - 1500 obloukový pro stožáry JB, LPH, J	10,000	ks	2 654,44	26 544,40	21%
SKL000223116	výložník V 1/114-1500,žár.z.	5,000	ks	1 663,33	8 316,65	21%
SKL000274223	Výložník V 2/114 - 1500/180 výložník obloukový pro stožáry JB, JB Z, J 11	5,000	ks	2 922,22	14 611,10	21%
SKL000280613	Výložník V 2/89 - 2000/180 obloukový pro stožáry JB, LPH, J	5,000	ks	3 265,56	16 327,80	21%
SKL000270479	VTR 1 - 2500 výložník obloukový pro trakční, betonové, dřevěné stožáry	5,000	ks	3 028,89	15 144,45	21%
SKL000000006	VTR 1 - 1500 výložník obloukový pro trakční, betonové, dřevěné stožáry	10,000	ks	2 616,67	26 166,70	21%
SKL000000006	VTR 1 - 3000 výložník obloukový pro trakční, betonové, dřevěné stožáry	10,000	ks	3 466,67	34 666,70	21%
SKL000000006	Výložník atyp., UD1/89-3000	2,000	ks	2 144,44	4 288,88	21%
SKL000000006	Výložník atyp., VTR2-1000/180st.	2,000	ks	4 280,00	8 560,00	21%
SKL000000006	Výložník atyp., VTR2-2000/180st	2,000	ks	4 615,56	9 231,12	21%
SKL000230054	Výložník UNI 1 - 300 UNI bandimex	20,000	ks	450,00	9 000,00	21%
SKL000229577	Výložník UNI 1 - 1000 UNI bandimex	5,000	ks	1 046,67	5 233,35	21%
SKL000206208	Výložník UNI 1 - 500 UNI bandimex	5,000	ks	640,00	3 200,00	21%
SKL000047169	050445 VIDLICE GUMA 2P+T ČERNÁ	20,000	ks	44,89	897,80	21%
SKL000010967	5536-2154 Vidlice dvojpólová s ochranným kontaktem, s postranním vývodem 16A 250V AC bílá	20,000	ks	23,48	469,60	21%
SKL000289300	29510250 Furowell DN 250 - délka 800mm materiál PE-HD / černá	30,000	ks	205,42	6 162,60	21%
SKL000282968	29511250 Furowell DN 250 - délka 1000 mm materiál PE-HD / černá	10,000	ks	224,17	2 241,70	21%
SKL000252076	29511300 Furowell DN 300/ délka 1, materiál PE-HD / černá	20,000	ks	245,98	4 919,60	21%
SKL000000006	29512350 Furowell DN 300 - délka 1500 mm materiál PE-HD / černá	50,000	ks	470,11	23 505,50	21%
SKL000303465	29512350 Furowell DN 350 - délka 1500 mm materiál PE-HD / černá	30,000	ks	470,11	14 103,30	21%
SKL000257393	Zapalovač Z 70S	70,000	ks	151,11	10 577,70	21%
SKL000257395	Zapalovač Z 400MK	70,000	ks	133,33	9 333,10	21%
SKL000204464	CorePro LEDbulb ND 7,5-60W A60 E27 840 LED Žárovka 7,5W 806lm	50,000	ks	51,14	2 557,00	21%
	Ekologický poplatek	50,000	ks	2,50	125,00	21%
SKL000204473	CorePro LEDbulb ND 12,5-100W A60 E27 840 LED Žárovka 12,5W 1521lm	50,000	ks	71,59	3 579,50	21%
	Ekologický poplatek	50,000	ks	2,50	125,00	21%
SKL000132867	CorePro LEDbulb ND 8-60W A60 E27 827 LED Žárovka 8W 806lm	50,000	ks	51,14	2 557,00	21%
	Ekologický poplatek	50,000	ks	2,50	125,00	21%
SKL000204472	CorePro LEDbulb ND 13-100W A60 E27 827 LED Žárovka 13W 1521lm	50,000	ks	71,59	3 579,50	21%
	Ekologický poplatek	50,000	ks	2,50	125,00	21%
SKL000317054	1001033 BRIGHT STIK LED E27 žárovka 3000K 240° 1521lm	10,000	ks	401,12	4 011,20	21%
SKL000023038	MASTER PL-S 9W/840/2P 1CT/5X10CC G23 Úsporná zářivka 9W 600lm	10,000	ks	39,55	395,50	21%
	Ekologický poplatek	10,000	ks	2,50	25,00	21%
SKL000023023	MASTER PL-S 11W/840/2P 1CT/5X10BOX G23 Úsporná zářivka 11W 900lm	10,000	ks	39,92	399,20	21%
	Ekologický poplatek	10,000	ks	2,50	25,00	21%

Ceny kabelů platné dle aktuálního dopočtu v daném týdnu.



Kód	Název zboží	Množství	MJ	Cena/MJ po slevě	Celkem bez DPH	DPH
SKL000040054	PL-Q 28W/840/4P 1CT/10BOX GR10q Úsporná zářivka 28W 2050lm	10,000	ks	112,50	1 125,00	21%
	Ekologický poplatek	10,000	ks	2,50	25,00	21%
SKL000023041	MASTER PL-T 42W/830/4P 1CT/5X10BOX GX 24 q-4 Úsporná zářivka 42W 3200lm	10,000	ks	85,23	852,30	21%
	Ekologický poplatek	10,000	ks	2,50	25,00	21%
SKL000023016	MASTER PL-L 36W/840/4P 1CT/25 2G11 Úsporná zářivka 36W 2900lm	10,000	ks	64,77	647,70	21%
	Ekologický poplatek	10,000	ks	2,50	25,00	21%
SKL000003810	MASTER PL-L 55W/840/4P 1CT/25 2G11 Úsporná zářivka 55W 4800lm	10,000	ks	75,00	750,00	21%
	Ekologický poplatek	10,000	ks	2,50	25,00	21%
SKL000023180	MASTER TL Mini 8W/840 Lineární zářivka 8W 470lm	20,000	ks	57,27	1 145,40	21%
	Ekologický poplatek	20,000	ks	2,50	50,00	21%
SKL000023242	MASTER TL-D 36W/840 Lineární zářivka 36W 3350lm	25,000	ks	34,09	852,25	21%
	Ekologický poplatek	25,000	ks	2,50	62,50	21%
SKL000023240	MASTER TL-D 36W/830 Lineární zářivka 36W 3350lm	10,000	ks	34,42	344,20	21%
	Ekologický poplatek	10,000	ks	2,50	25,00	21%
SKL000023203	MASTER TL-D 18W/830 Lineární zářivka 18W 1350lm	10,000	ks	30,98	309,80	21%
	Ekologický poplatek	10,000	ks	2,50	25,00	21%
SKL000023205	MASTER TL-D 18W/840 Lineární zářivka 18W 1350lm	25,000	ks	30,68	767,00	21%
	Ekologický poplatek	25,000	ks	2,50	62,50	21%
SKL000023259	MASTER TL-D 58W/840 Lineární zářivka 58W 5200lm	10,000	ks	40,62	406,20	21%
	Ekologický poplatek	10,000	ks	2,50	25,00	21%
SKL000023257	MASTER TL-D 58W/830 Lineární zářivka 58W 5200lm	25,000	ks	40,23	1 005,75	21%
	Ekologický poplatek	25,000	ks	2,50	62,50	21%
SKL000047170	050446 ZÁSUVKA GUMOVÁ 2P+T ČERNÁ	20,000	ks	56,51	1 130,20	21%
SKL000261313	SR 76 - 60 stožárová redukce	20,000	ks	466,67	9 333,40	21%
SKL000259532	734-306 1vodičový konektor s pájecími piny	10,000	ks	68,43	684,30	21%
SKL000259535	734-106 1vodičová pružinová svorkovnice	10,000	ks	65,34	653,40	21%
SKL000301912	Šroub D8/30 NEREZOVÝ, šroub pro VO typ D	30,000	ks	143,33	4 299,90	21%
SKL000271177	G-02 (T03-01) Deformovatelný maják 290 mm s retroreflexní grafikou, neprosvětlený, bílý, C	10,000	ks	7 546,11	75 461,10	21%
SKL000271179	Světelná skříň pod deformovatelný maják	5,000	ks	4 712,78	23 563,90	21%
SKL000336633	Skříňka EK223 (prázdná) 494x134x120, včetně dosedacích lišt, bez kanálů	20,000	ks	3 465,00	69 300,00	21%
SKL000000006	kanál kabelový EK 15 340mm (sada)	20,000	ks	623,70	12 474,00	21%
SKL000027494	Z-AHK pomocný kontakt	4,000	ks	181,28	725,12	21%
	Ekologický poplatek	4,000	ks	0,04	0,16	21%
SKL000027354	Z-LHK jednotka pomoc.kontaktů	4,000	ks	245,73	982,92	21%
	Ekologický poplatek	4,000	ks	0,04	0,16	21%
SKL000024555	15336 spínací hodiny analog I.H 18mm 24h arm	4,000	ks	876,41	3 505,64	21%
SKL000024554	15335 spínací hodiny analog I.H 18mm 24h srm	4,000	ks	688,14	2 752,56	21%

Ekologický poplatek celkem bez DPH: 9 602,42 CZK

Sazba DPH	Základ	DPH
0 %	0,00	0,00
15 %	0,00	0,00
21 %	5 714 540,73	1 200 053,55

**Celkem bez DPH: 5 714 540,73 CZK**

Celkem s DPH: 6 914 594,00 CZK

Ceny kabelů platné dle aktuálního dopočtu v daném týdnu.