

Dodatek č.1 smlouvy o dílo č. SPR-S116/2021-1
(ve smyslu § 2586 až § 2635 z.č. 89/2012, občanského zákoníku)

Článek I.

1. Objednatel: Národní technické muzeum

se sídlem: Kostelní 42, 170 78 Praha 7

IČ: 00023299, DIČ: CZ00023299

zastoupený: Mgr. Karlem Ksandrem, generálním ředitelem

(dále jen „objednatel“ nebo obecně „smluvní strana“)

a

2. Zhotovitel: Ing. Jiří Kmošek

se sídlem: Na Lánech 15, 570 01 Litomyšl

IČ: 76348091, DIČ: CZ9011183786

zapsaný u živnostenského úřadu v Litomyšli s.z.: ZU 21 Tr-68

zastoupený: Ing. Jiří Kmošek

(dále jen „zhotovitel“ nebo obecně „smluvní strana“)

Předmětem dodatku č.1 smlouvy o dílo (č. objednatele SPR-S116/2021) ze dne 21.6.2021 je změna a rozšíření plnění v rámci akce "Obnova objektu a provozních souborů Letenského historického kolotoče", na základě Změnových listů (dále jen ZL) č.1, č.2, č.3 a č.4, které jsou nedílnou přílohou č.1 tohoto dodatku smlouvy o dílo.

ZL č.1 – Statické úpravy konstrukce objektu kolotoče – úprava koutových ztužení

ZL č.2 – Výměny opěrných stojek konstrukce objektu kolotoče

ZL č.3 - Doplnění nátěrů vnitřních ploch a vyřezávaných kazet obvodového pláště kolotoče

ZL č.4 – Statické úpravy konstrukce objektu kolotoče - ztužení střední části krovu

S ohledem na tuto skutečnost se objednatel a zhotovitel dohodli na provedení popsanych prací a změně čl. III. Cena díla, splatnost a způsob úhrady, bod 1) smlouvy o dílo ze dne 21.6.2021.



Článek II.

V čl.III. Cena díla bod 1. se mění z původního znění

1. Za provedení díla podle článku II. této smlouvy zaplatí objednatel zhotoviteli sjednanou cenu ve výši 6.957.000,-Kč bez DPH. DPH ve výši 21% činí 1.460.970,-Kč. Cena díla činí včetně DPH **celkem 8.417.970,-Kč** (slovy: osmmilionů čtyřistasedmnácttisíc devětsetsedmdesát korun českých).

Na nové závazné znění :

1. Za provedení díla podle článku II. této smlouvy zaplatí objednatel zhotoviteli sjednanou cenu ve výši 7.185.884,-Kč bez DPH. DPH ve výši 21% činí 1.509.035,64 Kč. Cena díla činí včetně DPH **celkem 8.694.919,64 Kč** (slovy: osmmilionů šestsetdevadesátčtyřtisíc devětsetdevatenáct korun českých šedesátčtyři haléře).

Cena díla je stanovena oceněným položkovým výkazem výměr, nedílná příloha č. 1 smlouvy a Změnovými listy č.1, 2, 3 a 4 jako nedílná příloha č.1 tohoto dodatku č.1 smlouvy. Cena každé jednotlivé položky obsahuje všechny související náklady.

Článek III.

1. Ostatní ustanovení smlouvy o dílo ze dne 21.6.2021 nedotčená tímto dodatkem č. 1 smlouvy zůstávají beze změny.
2. Tato smlouva je vyhotovena elektronicky. Osoby jednající a podepisující tuto smlouvu prohlašují, že si jí před podpisem přečetly a souhlasí s jejím obsahem. Na důkaz této skutečnosti připojují jednající osoby své elektronické podpisy.
3. Nedílnou přílohou tohoto dodatku č.1 smlouvy o dílo jsou Změnové listy č.1, č.2, č.3 a č.4 ze dne 5.10.2021.

V Praze dne 2021

 18.10.2021 15:57

Objednatel

Národní technické muzeum
Mgr. Karel Ksandr
generální ředitel
(podepsáno elektronicky)

V Litomyšli dne 2021

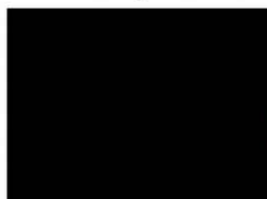
 Datum: 2021.10.19
06:08:01 +02'00'

Zhotovitel

Ing. Jiří Kmošek
(podepsáno elektronicky)

ZMĚNOVÝ LIST

Obnova objektu a technických systémů Letenského historického kolotoče		
reg.č.projektu:	134V112000250	číslo ZL:
smlouva:	SPR-S116/2021	01
objednatel:	Národní technické muzeum, IČO: 00023299, DIČ: CZ00023299	
zhotovitel:	Ing.Jiří Kmošek, Na Lánech 15, 570 01 Litomyšl; IČO: 76348091; DIČ: CZ9011183786	
název ZL:	Statické úpravy konstrukce objektu kolotoče - úprava koutových ztužení	
dotčené st. objekty:	180201 - Stavební	

předmět změny:

Úprava a zesílení koutových ztužení ve spoji sloupek - trám. Doplnění konstrukce stavby o 12 ks přílozek z profilu 160/10. Změna průměru použitých svorníků z navrhových 14 mm na 20 mm.

zdůvodnění nezbytnosti změny:

Úprava koutových ztužení ve spoji sloupek - trám spočívající v jejich naddimenzování včetně doplnění ocelových přílozek z vnější strany, vychází z aktuálního vyhodnocení špatného stavu zhlaví nosných sloupů objektu. Celkem 12 ks koutových ztužení z pásové oceli S355 profilu 100/12 je doplněno o 12 ks přílozek z profilu 160/10 z vnější strany. Hmotnost jedné sestavy (ztužení + příložka + 3 ks svorníků + 2 ks vrutů) je 22 kg, 3 ks svorníků pro každé koutové ztužení mají průměr 20 mm a oproti stanoveným 14 mm pro původně navrhované 2 ks svorníků. V případě 2 ks vrutů pro každé koutové ztužení se vychází z parametru 120*16 místo navrhovaných 2 ks 100*8.

zdůvodnění nepředvídatelnosti změny:

Tyto práce nebyly obsaženy v původních zadávacích podmínkách a projektové dokumentaci, která vycházela z technického stavu objektu kolotoče v roce 2015. Jejich potřeba vznikla v důsledku objektivně nepředvídaných okolností a s ohledem na aktuální nálezoový stav. Tyto dodatečně stavební práce jsou nezbytné pro provedení a dokončení celé veřejné zakázky (obnovy stavby kolotoče). Předmětné práce nemohou být technicky odděleny od původní veřejné zakázky.

zdůvodnění nemožnosti oddělení prací a samostatného zadání:

Ve všech uvedených případech se jedná o změnu množství, dimenzí prvků a doplnění nebo rozšíření dílčích pracovních úkonů na předmětu díla, který se nemění. Uvedené výkony nelze zadat samostatným výběrovým řízením.

zařazení změny dle ZZVZ: § 222, odst 6), a)

záporná hodnota změny	bez DPH	-50 616,00	Kč
	21%DPH	-10 629,36	Kč
	celkem	-61 245,36	Kč
kladná hodnota změny	bez DPH	85 440,00	Kč
	21%DPH	17 942,40	Kč
	celkem	103 382,40	Kč
celková bilance kladné a záporné hodnoty změny	bez DPH	34 824,00	Kč
	21%DPH	7 313,04	Kč
	celkem	42 137,04	Kč

vliv na termín dokončení:
Nemá vliv.

jiné vlivy (na změnu PD apod.):
Změna bude zapracována do dokumentace skutečného provedení stavby.

vyjádření AD:
S provedením změny souhlasí.

vyjádření TDS:
Navrhované řešení vychází z aktuálního nálezoového stavu konstrukce a zajišťuje zlepšení parametrů koutového ztužení ve spoji sloupek-trám. S provedením změny souhlasí.

vyjádření objednatele:
S provedením změny souhlasí.

další vyjádření:

přílohy:	Název přílohy:
příloha č.1	Položkový rozpočet.
příloha č. 2	Zápis z KD č.6
příloha č.3	Dílenská dokumentace - nákres koutového ztužení

	Datum	05.10.2021
	Datum	05.10.2021
	Datum	05.10.2021
	Datum	05.10.2021

SOUPIS PRACÍ - ZMĚNOVÝ LIST č. 1

Stavba:

Obnova objektu a technických systémů Letenského historického kolotoče

Místo: Praha

Objednatel: Národní technické muzeum, IČO: 00023299, DIČ: CZ00023299

Zhotovitel: Ing. Jiří Kmošek, Na Lánech 15, 570 01 Litomyšl; IČO: 76348091; DIČ: CZ9011183786

Objekt 180201 - Stavební

MĚNĚPRÁCE

PČ	Typ	Kód	Popis	MJ	Množství	J.cena [CZK]	Cena celkem [CZK]
----	-----	-----	-------	----	----------	--------------	-------------------

Náklady soupisu celkem

50 616,00

85	K	767990001	Doplnění ztužení koutů sloupek trám - dodávka a montáž	kg	53,280	950,00	50 616,00
----	---	-----------	--	----	--------	--------	-----------

Formulář k účelům:

Doplnění novými koutovými ztuženími s podrobnými parametry oceli S235JR profil 40x40 podle výroby materiálu dle sloupků nebo dle požadavků zadání dodávky. 2x 40x40, včetně vyřešených detailů a vruty dle křížů detailů. Hmotnost sloupků profilová 40x40 kg.

Objekt 180201 - Stavební

VÍCEPRÁCE

PČ	Typ	Kód	Popis	MJ	Množství	J.cena [CZK]	Cena celkem [CZK]
----	-----	-----	-------	----	----------	--------------	-------------------

Náklady soupisu celkem

85 440,00

Koutové ztužení 100x12

ks	12,000	4 600,00	55 200,00
----	--------	----------	-----------

Příložka 160*10

ks	12,000	1 800,00	21 600,00
----	--------	----------	-----------

Svorník, průměr 20 mm

ks	36,000	160,00	5 760,00
----	--------	--------	----------

Vruty 120*16

ks	24,000	120,00	2 880,00
----	--------	--------	----------

Formulář k účelům:

Úprava parametrů koutových ztužení jejich navrhovacího profilu a podrobných ocelových příložek a včetně strany vyvolání z nových systémů odlehčené šatněho stánu přílohy nových sloupků. 12 ks koutových ztužení vychází z parametru oceli S235JR profil 100x12 a je doplněno o 12 ks příložek z vnější strany z profilu 160x10. 3 ks svorníků pro koutě koutových ztužení mají průměr 20 mm a přílohy sloupků mají 14 mm pro upřesnění 2 ks svorníků z 12 ks vrutů pro koutě koutových ztužení upřesnění parametrů 120x16 mají navrhovanou 2 ks 100x10.

Zápis z 6. kontrolního dne akce
„Obnova objektu a technických systémů Letenského historického kolotoče – 2. etapa“
Praha 7, Letenské sady konaného dne 21.09.2021 ve 13,30 hodin

Přítomni: *dle presenční listiny – viz příloha č. 1 zápisu z KD , která je jeho nedílnou součástí*

Body z KD č. 1 :

1.2. Restaurátorské práce , Památková péče

Na základě předložené dílenské dokumentace zpracované Atelierem KK architekti s.r.o. je podána žádost o vydání stanoviska orgánu Památkové péče na OPP MHMP.

Žádost byla potvrzena Vyrozuměním vydaným pod č.j. MHMP 1250455/2021 dne 16.08.2021 jako kompletní a běží zákonná lhůta pro vyřízení.

1.6. Řešení technických detailů

Řešení technických poznatků k projednání předložených v rámci KD č. 1 :

** svedení vody ze střechy objektu – zhotovitel do příštího KD zpracuje a předloží kresebný návrh na prodloužení chrličů (doporučení PD) a kresebný návrh na provedení odtokových žlábků v dlažbě, v místech pod chrličí (doporučen nižší a širší žlábek).*

** spádování žulové dlažby na jižní a jihozápadní straně objektu – zhotovitel v součinnosti s AD zpracuje do příštího KD návrh řešení.*

Body z KD č. 2 :

2.6. Smlouva o pronájmu / výpůjčce v souvislosti s rozšířením záboru je uzavřena a převezme ji na základě dohody na OOP MHMP osobně TDS dne 22.09.2021 (paní Srbová). Sken Smlouvy rozešle zástupcům objednatele (NTM) a zhotovitele.

Platnost Smlouvy na základě doplnění žádosti je do 21.02.2022.

Body z KD č. 4 :

4.3. Stavebně – montážní práce na objektu LHK probíhají v rozsahu dle aktuálního HMG prací. Přítomní byli seznámeni s podrobným postupem prací. Aktuální písemný HMG postupu prací zašle zástupce zhotovitele do 24.09.2021.

4.4. Na základě kontroly stavby jsou konzoly a protézy prováděny na základě schválené dílenské dokumentace zpracované [REDACTED]

Body z KD č. 5 :

5.3. Změnové listy

K dnešnímu dni předložil zhotovitel následující **změnové listy** :

Číslo ZL	Popis ZL	Náklady ZL	Poznámky
ZL č. 1	Úprava parametrů koutových ztužení doplněných o 12 ks příložek pr. 160/10 z vnější strany a změna profilu použitých svorníků ze 14 na 20 mm	34.824 Kč bez DPH	Odpočet původní položky Dílenská dokumentace
ZL č. 2	Výměna všech 12 ks opěrných stojek z důvodu protézování nosných sloupů (původně pouze 7 ks) a doplnění 48 kusů svorníků pr. 20 mm	41.760 Kč bez DPH	Dílenská dokumentace
ZL č. 3	Nátěr vyřezávaných zdobných desek z vnější části fasády (36,5 M2) a barevné povrchové úpravy vnitřních ploch (150 m2)	57.940 Kč bez DPH	
ZL č. 4	Ztužení střední části krovu dle nového konstrukčního řešení statika akce	72.440 Kč bez DPH	Nový konstrukční návrh projektanta
Celkem :		206.964 Kč bez DPH	

Předložené ZL jsou na základě věcné kontroly TDS v pořádku.

Zhotovitel zpracuje a upraví a doplní formální stránku ZL dle dohody.

5.4. Body k budoucímu řešení z důvodu koordinace

* osvětlení

* připojení na zabezpečovací systémy (EZS, EPS)

* audio systém

5.5. Posunutí středové části krovu

* V průběhu prací bylo zjištěno, že došlo k uvolnění stropních trámů a výměn ve spojích ve střední části krovu. Ztužení této části krovu bylo řešeno v rámci předchozí etapy. Pravděpodobně byly nově dodané ztužující prvky poddimenzovány a nevhodně adjustovány. Dořešeno dle návrhu projektanta a statika, předáno v rámci TP dne 09.09.2021. Položkový rozpočet v rámci ZL 4 předložen a věcně odkontrolován (hodnota ZL 4 činí 72.440 Kč bez DPH). Stavebně zabezpečeno – prvky připraveny k instalaci.

* 9.9. 2021 proběhla technická porada u kolotoče – AD předal konstrukční návrh řešení spoje krovu – viz **příloha** zápisu z KD 5 č. 6.

5.6. Zabezpečovací systém - INFO

Z důvodu postupu prací byly prvky zabezpečovacího systému spravovaného NTM přesunuty zhotovitelem na základě dohodnutých podmínek s provozovatelem (firma ALSIG p. Piták) na nové místo. Prvky jsou ve funkčním stavu ; zařízení musí zůstat po dobu rekonstrukce v provozu.

Nové body z KD č. 6 :

6.1. BOZP

Koordinátorkou BOZP akce je paní Irena Vostatková (777 328 892). *Kontrolní den BOZP se uskutečnil dne 21.09.2021. Zápis je rozesílán samostatně.*

6.2. Příští KD , technická a odborná porada

* Příští , řádný kontrolní den se uskuteční v úterý **05.10.2021 od 13,30 hodin.**

* *Technické porady budou svolávány operativně v návaznosti na postupu stavebně-montážních prací. Jejich konání může vyvolat kterýkoliv z účastníků akce prostřednictvím ohlášení TDS. Zápisy z TP budou prováděny standardně do stavebního deníku.*

6.3. Detaily vzorkování barevností

Zhotovitel na příští KD dne 05.10.2021 od 13,30 hodin předloží detaily vzorků barevností k posouzení a odsouhlasení. Na tento KD bude přizván generální ředitel NTM , zástupci Památkové péče (OPP MHMP a NPÚ) a projektant akce. Jejich účast je nutná pro postup prací !.

6.4. Prořez zeleně , náhradní výsadba

TDS do příštího KD ověří možnost a podmínky prořezu zeleně v okolí Letenského historického kolotoče a předpokládanou lokalizaci náhradní výsadby.

Příloha: dle textu.

V Praze dne 21.09.2021



STIS stavební a inženýrská společnost, s.r.o.

Nad lesním divadlem 1318/21

142 00 Praha 4 - Braník

IČ: 62582933



LETENSKÝ HISTORICKÝ KOLOTOČ

VÝROBNÍ DOKUMENTACE (DÍLENSKÁ) Č. ①

PŘÍLOHY	ROZSAH VYMĚN SLOUPKŮ	VIZ	① ②
	DETAIL NASTAVENÍ #	VIZ	③ ⑤
	ZTUŽENÍ STYKU VAZNÝCH TRAMŮ A SLOUPKŮ	VIZ	④ ⑤

- KONCEPCE PROJEDNÁNA A SCHVÁLENA
27.7.2021
- SKUTEČNÉ PROVEDENÍ VYMĚN ① ② BUDE
ZMOTOVITEL DOKUMENTOVAT V TABULCE
- DETAIL ③ ⑤ SE UPRAVÍ PODLE PŘÍPOMÍNEK
- DETAIL ④ ⑤ PROJEKTANT PŘESODÍ STAT. ÚČTY
— ZMOTOVITEL PŘEDÁ ROZMĚRY VYMĚŇOVANÝCH
ČÁSTÍ
- KOVOVÉ PRVKY BUDOU ŠOPOVÁNY ZINCEM
POD NÁTĚR

SVISLÝ PLAFT

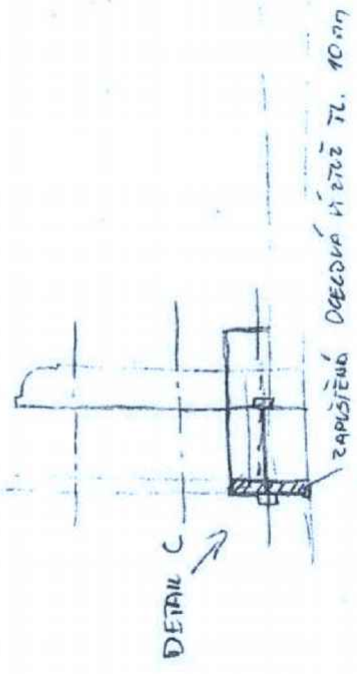
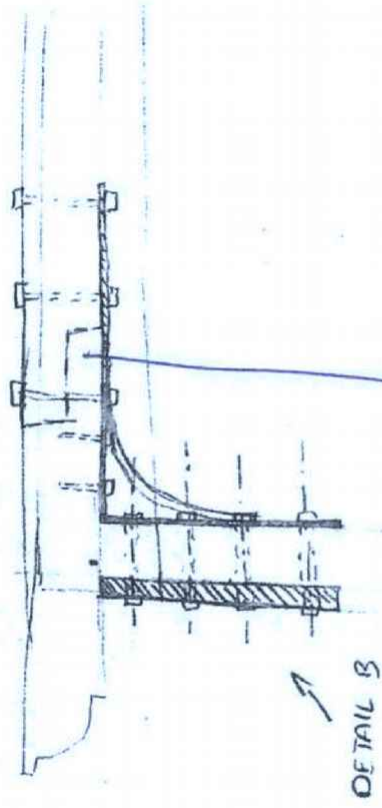
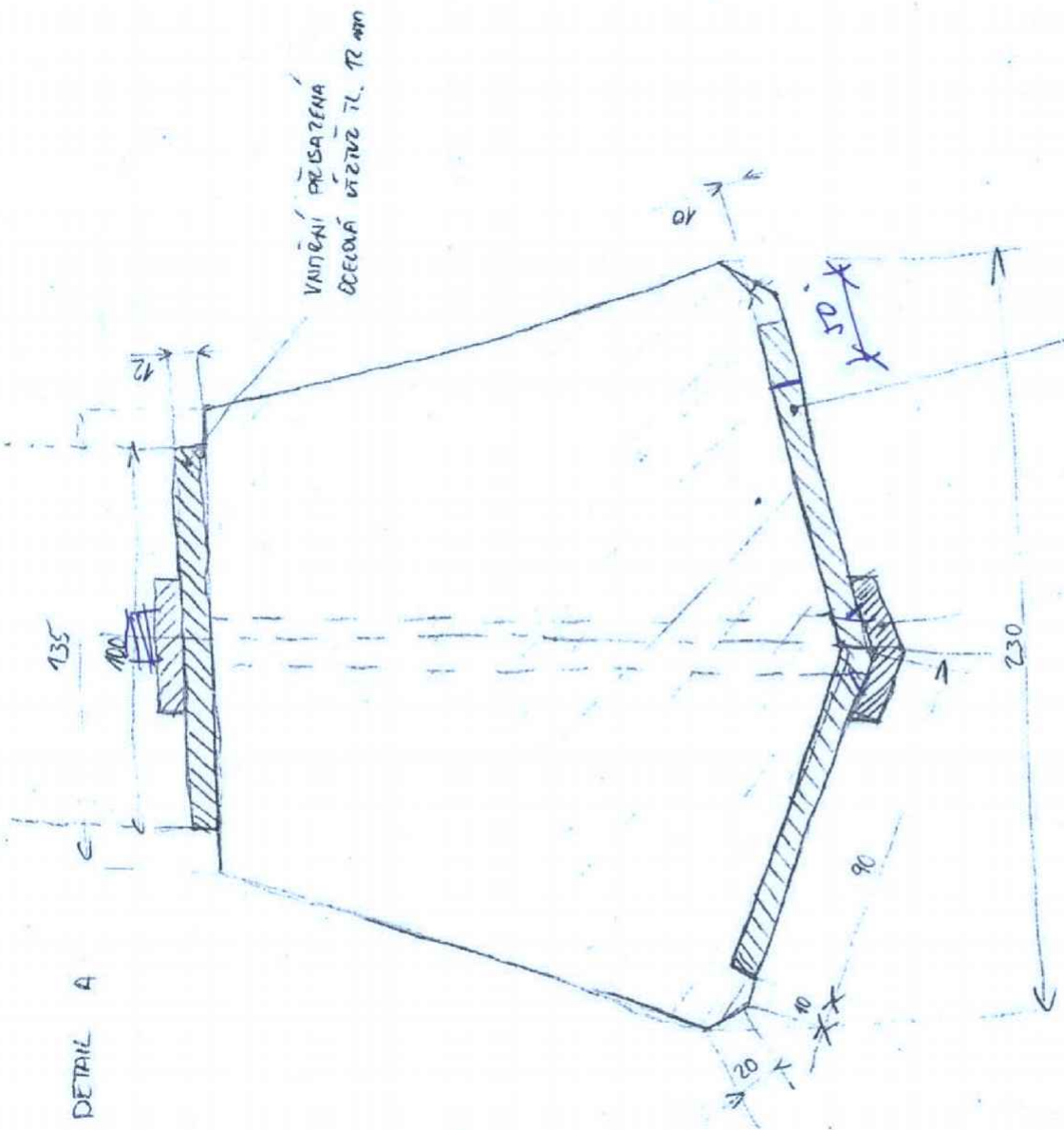

DETAIL C

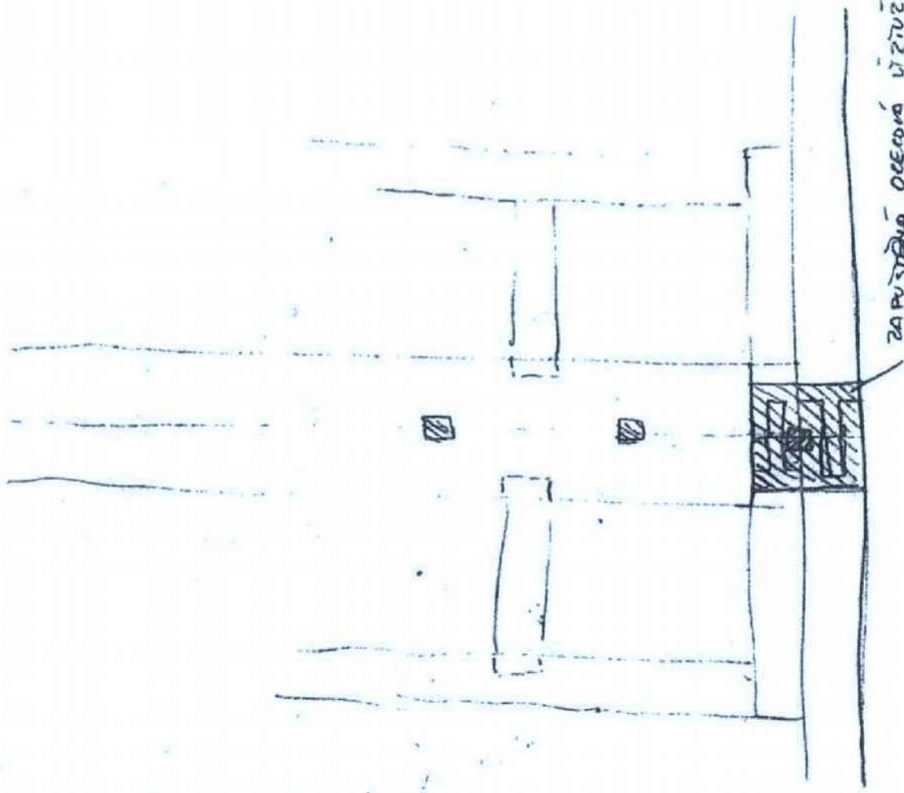

ZAPUŠTENÁ OCELOVÁ VĚZEVĚ 71. 10. 2017

DETAIL B

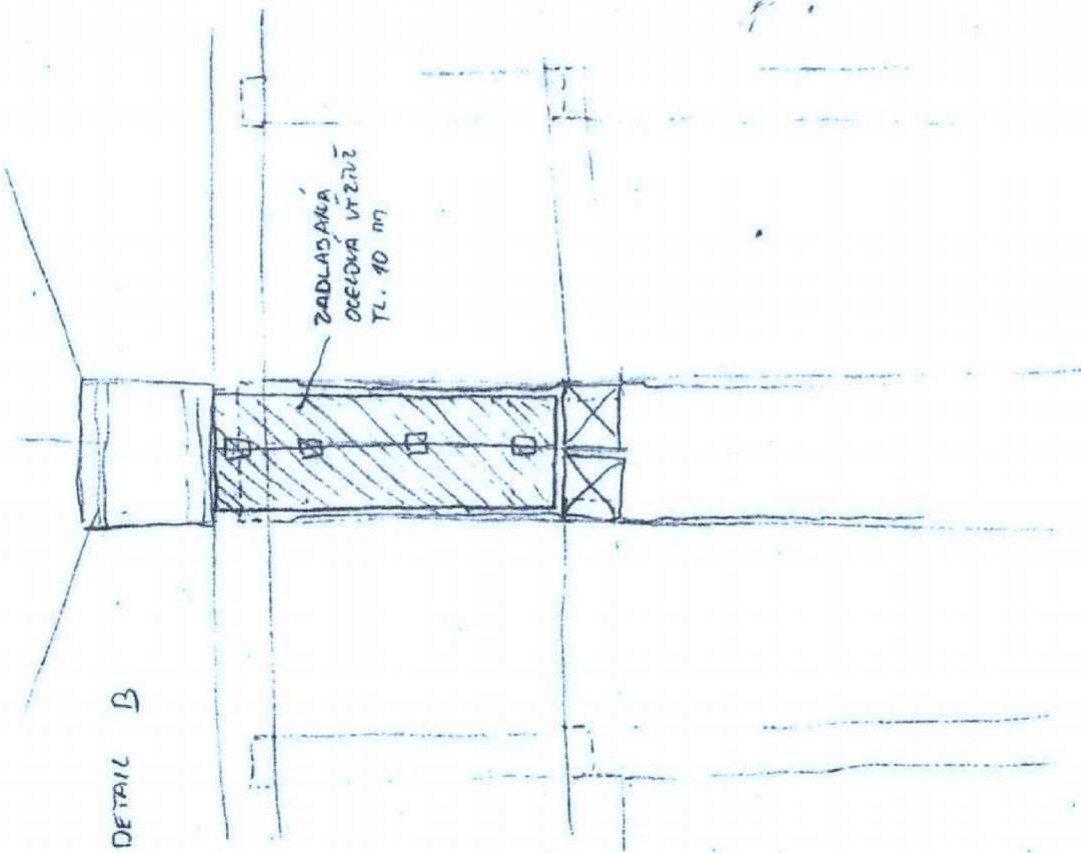

ZADLADÁKOVÁ
OCELOVÁ VĚZEVĚ
TL. 10 mm

ZMĚNOVÝ LIST

Obnova objektu a technických systémů Letenského historického kolotoče			
reg. č. projektu:	134V112000250		číslo ZL:
smlouva:	SPR-S116/2021		02
objednatel:	Národní technické muzeum, IČO: 00023299, DIČ: CZ00023299		
zhotovitel:	Ing. Jiří Kmošek, Na Lánech 15, 570 01 Litomyšl; IČO: 76348091; DIČ: CZ9011183786		
název ZL:	Výměny opěrných stojek konstrukce objektu kolotoče		
dotčené st. objekty:	180202 Truhláři, restaurování pláště		

předmět změny:

Změna rozsahu výměny opěrných stojek a doplnění atypických svorníků. Zajištění lepšího ztužení stavby ve spoji nosných stojek se základovými prahy.

zdůvodnění nezbytnosti změny:

Ve výkazu výměr je narozpočtována výměna 7 ks opěrných stojek konstrukce objektu kolotoče, ale s ohledem na aktuální vyhodnocení stávajícího stavu, je potřeba nahradit všech 12 ks stojek. Ve výkazu výměr není dále narozpočtováno 48 ks atypických svorníků o průměru 20 mm. Výměna všech 12 ks opěrných stojek je nezbytná z důvodu protézování nosných sloupů a zajištění požadovaných statických parametrů.

zdůvodnění nepředviditelnosti změny:

Tyto práce nebyly v celém nezbytném rozsahu obsaženy v původních zadávacích podmínkách a projektové dokumentaci, která vycházela z technického stavu objektu kolotoče v roce 2015. Jejich potřeba vznikla v důsledku objektivně nepředvídaných okolností a aktuálního nálezového stavu, tyto dodatečné stavební práce jsou nezbytné pro provedení a dokončení celé veřejné zakázky (obnovy stavby). Předmětné práce nemohou být technicky odděleny od původní veřejné zakázky.

zdůvodnění nemožnosti oddělení prací a samostatného zadání:

Ve všech uvedených případech se jedná o změnu množství, dimenzí prvků a doplnění nebo rozšíření dílčích pracovních úkonů na předmětu díla, který se nemění. Uvedené výkony nelze zadat samostatným výběrovým řízením.

zařazení změny dle ZZVZ: § 222, odst. 6), a)

záporná hodnota změny	bez DPH		Kč
	21%DPH		Kč
	celkem	0,00	Kč
kladná hodnota změny	bez DPH	41 760,00	Kč
	21%DPH	8 769,60	Kč
	celkem	50 529,60	Kč
celková bilance kladné a záporné hodnoty změny	bez DPH	41 760,00	Kč
	21%DPH	8 769,00	Kč
	celkem	50 529,60	Kč
vliv na termín dokončení:	Nemá vliv.		
jiné vlivy (na změnu PD apod.):	Změna bude zapracována do dokumentace skutečného provedení stavby.		

vyjádření AD:
S provedením souhlasí.

vyjádření TDS:
Navrhované řešení vychází z aktuálního nálezového stavu konstrukce a zajišťuje ztužení stavby ve spoji stojek se základovými prahy. S provedením změny souhlasí.

vyjádření objednatele:
S provedením souhlasí.

další vyjádření:

přílohy:	Název přílohy
příloha č. 1	Položkový rozpočet
příloha č. 2	Zápis z KD č. 6
příloha č. 3	Dílenská dokumentace - detail nastavení sloupků, nové přidavné sloupky (opěrné stojky)

Datum	05.10.2021
Datum	05.10.2021
Datum	05.10.2021
Datum	05.10.2021

SOUPIS PRACÍ - ZMĚNOVÝ LIST č. 2

Stavba:

Obnova objektu a technických systémů Letenského historického kolotoče

Místo: Praha

Objednatel Národní technické muzeum, IČO: 00023299, DIČ: CZ00023299

Zhotovitel Ing. Jiří Kmošek, Na Lánech 15, 570 01 Litomyšl; IČO: 76348091; DIČ: CZ9011183786

Objekt 180202 Truhlář, restaurování pláště

VÍCEPRÁCE

PČ	Typ	Kód	Popis	MJ	Množství	J.cena [CZK]	Cena celkem [CZK]
Náklady soupisu celkem							41 760,00
42	K	766-41	výměna opěrné stojky vnitřní	m2	3,360	10 000,00	33 600,00
	VV		2P-3L				
	VV		0,672		0,672		
	VV		4P-5L				
	VV		0,672		0,672		
	VV		5P-6L				
	VV		0,672		0,672		
	VV		7P-8L				
	VV		0,672		0,672		
	VV		12P-1L				
	VV		0,672		0,672		
	VV		Součet		3,360		
			svorník, průměr 20 mm	ks	48,000	170,00	8 160,00

Zápis z 6. kontrolního dne akce
„Obnova objektu a technických systémů Letenského historického kolotoče – 2. etapa“
Praha 7, Letenské sady konaného dne 21.09.2021 ve 13,30 hodin

Přítomni: *dle presenční listiny – viz příloha č. 1 zápisu z KD , která je jeho nedílnou součástí*

Body z KD č. 1 :

1.2. Restaurátorské práce , Památková péče

Na základě předložené dílenské dokumentace zpracované Atelierem KK architekti s.r.o. je podán žádost o vydání stanoviska orgánu Památkové péče na OPP MHMP.

Žádost byla potvrzena Vyrozuměním vydaným pod č.j. MHMP 1250455/2021 dne 16.08.2021 jako kompletní a běží zákonná lhůta pro vyřízení.

1.6. Řešení technických detailů

Řešení technických poznatků k projednání předložených v rámci KD č. 1 :

* *svedení vody ze střechy objektu – zhotovitel do příštího KD zpracuje a předloží kresebný návrh na prodloužení chrličů (doporučení PD) a kresebný návrh na provedení odtokových žlábků v dlažbě, v místech pod chrličů (doporučen nižší a širší žlábek).*

* *spádování žulové dlažby na jižní a jihozápadní straně objektu – zhotovitel v součinnosti s AD zpracuje do příštího KD návrh řešení.*

Body z KD č. 2 :

2.6. *Smlouva o pronájmu / výpůjčce v souvislosti s rozšířením záboru je uzavřena a převezme ji na základě dohody na OOP MHMP osobně TDS dne 22.09.2021 (paní Srbová). Sken Smlouvy rozešle zástupcům objednatele (NTM) a zhotovitele.*

Platnost Smlouvy na základě doplnění žádosti je do 21.02.2022.

Body z KD č. 4 :

4.3. *Stavebně – montážní práce na objektu LHK probíhají v rozsahu dle aktuálního HMG prací. Přítomní byli seznámeni s podrobným postupem prací. Aktuální písemný HMG postupu prací zašle zástupce zhotovitele do 24.09.2021.*

4.4. *Na základě kontroly stavby jsou konzoly a protězy prováděny na základě schválené dílenské dokumentace zpracované*

Body z KD č. 5 :

5.3. Změnové listy

K dnešnímu dni předložil zhotovitel následující **změnové listy** :

Číslo ZL	Popis ZL	Náklady ZL	Poznámky
ZL č. 1	Úprava parametrů koutových ztužení doplněných o 12 ks příložek pr. 160/10 z vnější strany a změna profilu použitých svorníků ze 14 na 20 mm	34.824 Kč bez DPH	Odpočet původní položky Dílenská dokumentace
ZL č. 2	Výměna všech 12 ks opěrných stojek z důvodu protézování nosných sloupů (původně pouze 7 ks) a doplnění 48 kusů svorníků pr. 20 mm	41.760 Kč bez DPH	Dílenská dokumentace
ZL č. 3	Nátěr vyřezávaných zdobných desek z vnější části fasády (36,5 M2) a barevné povrchové úpravy vnitřních ploch (150 m2)	57.940 Kč bez DPH	
ZL č. 4	Ztužení střední části krovu dle nového konstrukčního řešení statika akce	72.440 Kč bez DPH	Nový konstrukční návrh projektanta
Celkem :		206.964 Kč bez DPH	

Předložené ZL jsou na základě věcné kontroly TDS v pořádku.

Zhotovitel zpracuje a upraví a doplní formální stránku ZL dle dohody.

5.4. Body k budoucímu řešení z důvodu koordinace

* osvětlení

* připojení na zabezpečovací systémy (EZS, EPS)

* audio systém

5.5. Posunutí středové části krovu

* V průběhu prací bylo zjištěno, že došlo k uvolnění stropních trámů a výměn ve spojích ve střední části krovu. Ztužení této části krovu bylo řešeno v rámci předchozí etapy. Pravděpodobně byly nově dodané ztužující prvky poddimenzovány a nevhodně adjustovány. Dořešeno dle návrhu projektanta a statika, předáno v rámci TP dne 09.09.2021. Položkový rozpočet v rámci ZL 4 předložen a věcně odkontrolován (hodnota ZL 4 činí 72.440 Kč bez DPH). Stavebně zabezpečeno – prvky připraveny k instalaci.

* 9.9. 2021 proběhla technická porada u kolotoče – AD předal konstrukční návrh řešení spoje krovu – viz **příloha** zápisu z KD 5 č. 6.

5.6. Zabezpečovací systém - INFO

Z důvodu postupu prací byly prvky zabezpečovacího systému spravovaného NTM přesunuty zhotovitelem na základě dohodnutých podmínek s provozovatelem (firma ALSIG p. Piták) na nové místo. Prvky jsou ve funkčním stavu ; zařízení musí zůstat po dobu rekonstrukce v provozu.

Nové body z KD č. 6 :

6.1. BOZP

Koordinátorkou BOZP akce je paní Irena Vostatková (777 328 892). *Kontrolní den BOZP se uskutečnil dne 21.09.2021. Zápis je rozeslán samostatně.*

6.2. Příští KD , technická a odborná porada

* Příští , řádný kontrolní den se uskuteční v úterý **05.10.2021 od 13,30 hodin.**

* *Technické porady budou svolávány operativně v návaznosti na postupu stavebně-montážních prací. Jejich konání může vyvolat kterýkoliv z účastníků akce prostřednictvím ohlášení TDS. Zápisy z TP budou prováděny standardně do stavebního deníku.*

6.3. Detaily vzorkování barevností

Zhotovitel na příští KD dne 05.10.2021 od 13,30 hodin předloží detaily vzorků barevností k posouzení a odsouhlasení. Na tento KD bude přizván generální ředitel NTM , zástupci Památkové péče (OPP MHMP a NPÚ) a projektant akce. Jejich účast je nutná pro postup prací !.

6.4. Prořez zeleně , náhradní výsadba

TDS do příštího KD ověří možnost a podmínky prořezu zeleně v okolí Letenského historického kolotoče a předpokládanou lokalizaci náhradní výsadby.

Příloha: dle textu.

V Praze dne 21.09.2021

STIS stavební a inženýrská společnost, s.r.o.
Nad lesním divadlem 1318/21
142 00 Praha 4 - Braník
IČ: 62582022

LETENSKÝ HISTORICKÝ KOLOTOČ

VÝROBNÍ DOKUMENTACE (DÍLENSKÁ) Č. ①

PŘÍLOHY	ROZSAH VYMĚN SLOUPKŮ	VIZ	① ②
	DETAIL NASTAVENÍ #	VIZ	③ ⑤
	ZTUŽENÍ STYKU VAZNÝCH TRÁMŮ A SLOUPKŮ	VIZ	④ ⑤

- KONCEPCE PROJEDNÁNA A SCHVÁLENA 27.7.2021
- SKUTEČNÉ PROVEDENÍ VYMĚN ① ② BUDE ZMOTOVITEL DOKUMENTOVAT V TABULCE
- DETAIL ③ ⑤ SE UPRAVÍ PODLE PŘÍPOMÍNEK
- DETAIL ④ ⑤ PROJEKTANT PŘESODÍ STAT. ÚČTY
- ZMOTOVITEL PŘEDÁ ROZMĚRY VYMĚŇOVANÝCH ČÁSTÍ
- KOVOVÉ PRVKY BUDDOU ŠOPOVÁNY ZINKEM POD NÁTĚR

PROTEŽA HLAVY HO SLOUPKU - KŮLOTOČ

27.7.

Atelier KK arch

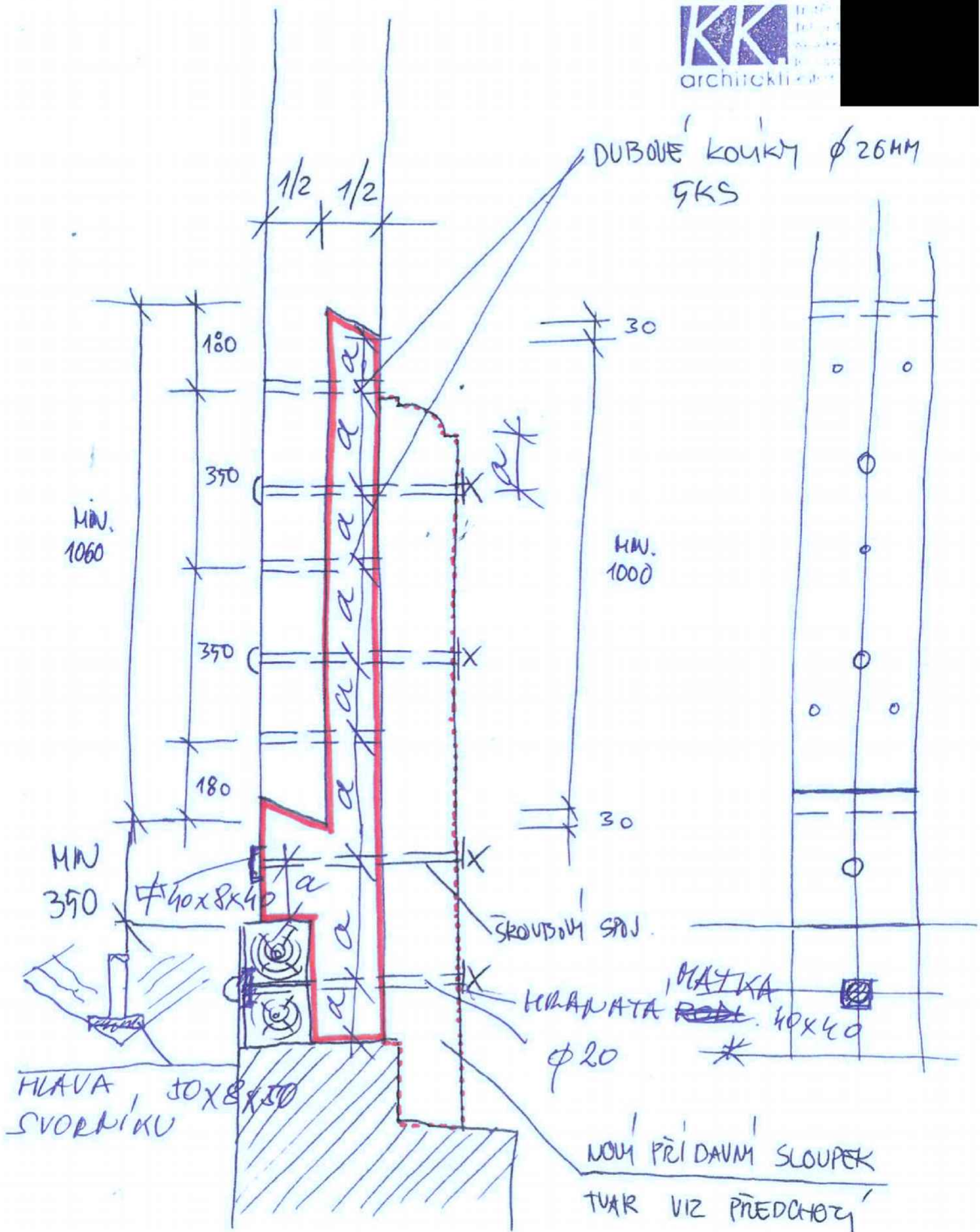

$$\underline{a} = \underline{\min 7\phi} = \underline{\min. 140}$$

ZMĚNOVÝ LIST

Obnova objektu a technických systémů Letenského historického kolotoče		
reg. č. projektu:	134V112000250	číslo ZL: 03
smlouva:	SPR-S116/2021	
objednatel:	Národní technické muzeum, IČO: 00023299, DIČ: CZ00023299	
zhotovitel:	Ing. Jiří Kmošek, Na Lánech 15, 570 01 Litomyšl; IČO: 76348091; DIČ: CZ9011183786	
název ZL:	Doplnění nátěrů vnitřních ploch a vyřezávaných kazet obvodového pláště kolotoče	
dotčené st. objekty:	180202 Truhláři, restaurování pláště	

předmět změny:	Doplnění krycích nátěrů vyřezávaných zdobných desek, které budou umístěny na vnější fasádě objektu a doplnění barevných nátěrů dřevěných výplní mezi sloupky na vnitřních plochách obvodového pláště stavby.
zdůvodnění nezbytnosti změny:	Ve výkazu výměr, který byl součástí zadávací dokumentace, nejsou specifikovány nátěry vyřezávaných zdobných desek z vnější strany (cca 36,5 m ²) a barevné povrchové úpravy vnitřních ploch (cca 150 m ²) obvodového pláště objektu kolotoče. Rozpočet zahrnuje pouze nátěr kovových rolet (položka 90), nátěr vnějších povrchů (položky 16-19), impregnační nátěr vnitřních povrchů (položka 20) a nátěr lucerny.
zdůvodnění nepředvídatelnosti změny:	Tyto práce nebyly v celém nezbytném rozsahu obsaženy v původních zadávacích podmínkách a projektové dokumentaci. Celková barevnost včetně rozsahu vnitřních nátěrů byla upřesněna v rámci jednání s MHMP OPP dne 19.8.2021. Tyto dodatečné práce jsou nezbytné pro kompletní dokončení celé veřejné zakázky (obnovy objektu kolotoče). Předmětné práce nemohou být technicky odděleny od původní veřejné zakázky.
zdůvodnění nemožnosti oddělení prací a samostatného zadání:	Ve všech uvedených případech se jedná o změnu množství, dimenzí prvků a doplnění nebo rozšíření dílčích pracovních úkonů na předmětu díla, který se nemění. Uvedené výkony nelze zadat samostatným výběrovým řízením.
zařazení změny dle ZZVZ: §222 , odst. 6), a)	

záporná hodnota změny	bez DPH		Kč
	21%DPH		Kč
	celkem	0,00	Kč
kladná hodnota změny	bez DPH	57 940,00	Kč
	21%DPH	12 167,40	Kč
	celkem	70 107,40	Kč
celková bilance kladné a záporné hodnoty změny	bez DPH	57 940,00	Kč
	21%DPH	12 167,40	Kč
	celkem	70 107,40	Kč
vliv na termín dokončení:	Nemá vliv.		
jiné vlivy (na změnu PD apod.):	Změna bude zapracována do dokumentace skutečného provedení stavby.		

vyjádření AD:	S provedením souhlasí.
vyjádření TDS:	Jedná se o práce nezbytné pro dokončení obnovy stavby kolotoče, s provedením souhlasí.
vyjádření objednatele:	S provedením souhlasí.
další vyjádření:	

přílohy:	Název přílohy
příloha č. 1	Položkový rozpočet
příloha č. 2	Zápis z KD č.3 a mimořádného KD ze dne 19.08.2021

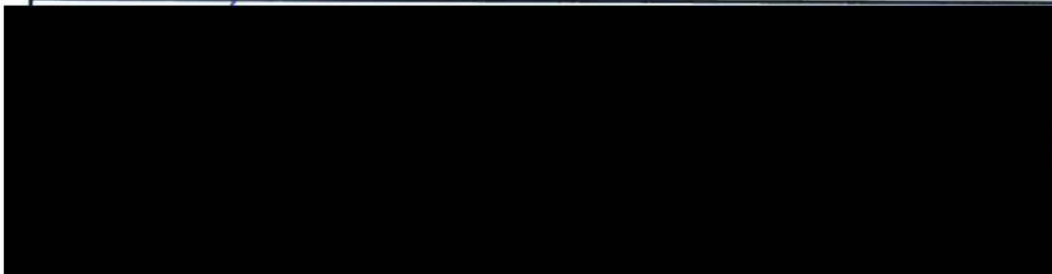

Datum	05.10.2021
Datum	05.10.2021
Datum	05.10.2021
Datum	05.10.2021

SOUPIS PRACÍ - ZMĚNOVÝ LIST č. 3

Stavba:

Obnova objektu a technických systémů Letenského historického kolotoče

Místo: Praha

Objednatel Národní technické muzeum, IČO: 00023299, DIČ: CZ00023299

Zhotovitel Ing. Jiří Kmošek, Na Lánech 15, 570 01 Litomyšl; IČO: 76348091; DIČ: CZ9011183786

Objekt 180202 Truhláři, restaurování pláště

VÍCEPRÁCE

PČ	Typ	Kód	Popis	MJ	Množství	J.cena [CZK]	Cena celkem [CZK]
Náklady soupisu celkem							57 940,00
			2x základový nátěr vyřezávaných desek	m2	36,500	280,00	10 220,00
			2x svrchní email vyřezávaných desek	m2	36,500	280,00	10 220,00
			2x základový nátěr vnitřních ploch	m2	150,000	125,00	18 750,00
			2x svrchní email vnitřních ploch	m2	150,000	125,00	18 750,00

20.8.2021

Zápis z 3. kontrolního dne akce
„Obnova objektu a technických systémů Letenského historického kolotoče – 2. etapa“
Praha 7, Letenské sady konaného dne 10.08.2021 ve 13,30 hodin

Přítomni: *dle presenční listiny – viz příloha č. 1 zápisu z KD*, která je jeho nedílnou součástí

Body z KD č. 1 :

1.2. Restaurátorské práce , Památková péče

Zástupce objednatele v součinnosti s TDS dohledali dostupný archivní průzkumový materiál včetně dosud odsouhlasených vzorků materiálů pro restaurátorské prvky a barevnosti z minulé etapy.

Veškeré demontáže a změny stavebních úprav restaurátorských prvků v rámci ověření a aktualizace skutečného stavu zpracuje zástupce zhotovitele do pasportů , které budou předloženy k odsouhlasení zástupcům OPP MHMP a NPÚ Praha.

TDS na základě předložené dílenské dokumentace zpracované Ateliérem KK architekti s.r.o. a odsouhlasené PD prokonzultoval její obsah se zástupkyní OPP MHMP a na základě projednání zpracovává žádost o vydání stanoviska orgánu Památkové péče. Předpoklad podání do 13.08.2021.

1.6. Řešení technických detailů

Řešení technických poznatků k projednání předložených v rámci KD č. 1 :

* *svedení vody ze střechy objektu – v řešení zhotovitele , návrh na úpravu předloží v rámci KD č. 4 / 24.08.2021.*

* *spádování žulové dlažby na jižní straně objektu – zhotovitel dokončí zdokumentování a předloží v rámci následujících KD – do 24.08.2021.*

1.7. EZS

Provoz zařízení EZS v rámci průběhu stavby bude zatím zachován.

1.10. Vzorkování materiálů

Zhotovitel zašle dle dohody vždy v předstihu před KD vzorky materiálů nebo návrh barevnosti k posouzení.

1.12. Požární bezpečnost

Na stavbě je instalováno 5 ks hasicích přístrojů. Jeden hasicí přístroj byl osazen vně objektu na určeném místě.

Body z KD č. 2 :

2.3. V rámci **mimořádného kontrolního dne 19.08.2021 (od 13,00 hodin)** budou na základě požadavku objednatele zhotovitelem **předloženy vzorky materiálů a zpracován přehled barevností k vyvzorkování.**

Jedná se o dořešení barevností pro barevnou skladbu interiérů , rolety a další prvky v interiéru objektu. Dále bude posouzen předložený vzorek žulové dlažby / schodiště / na severní straně (viz bod 1.10.) a další materiály pro realizaci stavby.

Přítomní se shodli na barevném sjednocení a přizpůsobení severního schodiště se vstupním schodištěm budovy NTM.

2.6. **Projednáání záboru** na základě výpůjčky od HMP pro zařízení staveniště zhotovitele. Výzva od Magistrátu / 6.8.2021 / – řešeno TDS konzultací na odboru ŽP dne 9.8.2021 a vysvětlujícím dopisem od zástupce objednatele (NTM).

Podání žádosti zajistí TDS na základě předané Plné moci a schematu rozsahu záboru s přesným vyčíslením a vyznačením předmětné plochy. Požadavek na termín záboru je dle dohod v rámci dnešního KD a na základě smluvního vztahu **do 30.06.2022**. Termín podání žádosti – do 16.08.2021.

Nové body – KD č. 3 :

3.1. BOZP

Koordinátorkou BOZP akce je paní Irena Vostatková (777 328 892). Kontrolní den BOZP se uskutečnil dne 10.08.2021. Zápis je rozeslán samostatně.

3.2. Příští KD , technická a odborná porada

* Příští , řádný kontrolní den se uskuteční v úterý **24.08.2021 od 13,30 hodin.**

Mimořádný KD na vzorkování a barevnosti za účasti zástupců Památkové péče a GnŘ NTM proběhne ve čtvrtek 19.08.2021 od 13,00 hodin. Sraz účastníků bude vždy před objektem kolotoče.

* *Technické porady budou svolávány operativně v návaznosti na postupu stavebně-montážních prací. Jejich konání může vyvolat kterýkoliv z účastníků akce prostřednictvím ohlášení TDS. Záписy z TP budou prováděny standardně do stavebního deníku.*

3.3. V souvislosti s pracemi na zakázce pokračují dílenské práce na zdemontovaných částech stavby a průzkumné činnosti in situ na základě ověření barevnosti a přípravy vzorkování.

Aktuální HMG postupu prací - viz příloha č. 2 zápisu z KD.

3.4. Fakturace zhotovitele za období k 31.07.2021 byla předložena ke kontrole TDS akce.

3.5. Dle sdělení zástupce Ministerstva kultury ČR jsou vícenáklady z jeho strany neakceptovatelné a jdou k tíži objednatele.

3.6. Projektant akce Ing. Vinař předal návrh ztužení koutů , který byl v rámci KD projednán a odsouhlasen Památkovým dohledem (PD). Odsouhlasený návrh bude doplněn k žádosti o vydání stanoviska orgánu PP (OPP MHMP).

Přílohy : dle textu.

V Praze dne 10.08.2021

Zapsal : Tomáš Landovský (landovsky@stis.cz).

STIS stavební a inženýrská společnost, s.r.o.
Nad lesním divadlem 1318/21
142 00 Praha 4 - Braník
IČO: 25220333

LETĚNSKÝ HISTORICKÝ KOLOTOČ
19.08.2021

VNĚJŠÍ
ČÁST

Barevnost fasády:

- Dulux okř (dle odsonkbaseřů)
- Travoheřda RAL 8012 (stouplky)

Rořety (oboustranně):

RAL 6037 (travně zelená)

Liřby nerozhodnuty.

VNITŘNÍ
ČÁST

Lesk - RAL 6007 (zelená)

KÁMEN
SCHODIŠTĚ

řetá Lipnice
ředá - řihana řlatou

Zapřal:

T. Landovský / TAS

(landovsky@studio.cz)

ZMĚNOVÝ LIST

Obnova objektu a technických systémů Letenského historického kolotoče		
reg.č.projektu:	134V112000250	<i>číslo ZL:</i>
smlouva:	SPR-S116/2021	04
objednatel:	Národní technické muzeum, IČO: 00023299, DIČ: CZ00023299	
zhotovitel:	Ing.Jiří Kmošek, Na Lánech 15, 570 01 Litomyšl; IČO: 76348091; DIČ: CZ9011183786	
název ZL:	Statické úpravy konstrukcí objektu kolotoče - ztužení střední části krovu	
dotčené st. objekty:	180201 - Stavební	

předmět změny:	Statická úprava ztužení střední části konstrukce krovu podle nového konstrukčního návrhu.
zdůvodnění nezbytnosti změny:	Stávající ztužující prvky ve střední části krovu jsou nedostatečné, konstrukčně poddimenzovány a neplní svůj účel. Na základě technické porady a návrhu AD, který zpracoval konstrukční návrh řešení spojů střední části krovu, budou stávající ztužující prvky nahrazeny a doplněny novými ocelovými ztužujícími prvky (příloha č. 3).
zdůvodnění nepředvídatelnosti změny:	Jedná se o náleзовou situaci zjištěnou při doplnění prvků krovu a rovnání stavby kolotoče, kdy je objekt z důvodu uvolněných stropních trámů nutno staticky zajistit a doplnit plně funkční ztužující kovové prvky střední části krovu.
zdůvodnění nemožnosti oddělení prací a samostatného zadání:	Práce nelze zadat jinému dodavateli, jedná se o změnu, která nemění povahu veřejné zakázky a je nezbytná pro dokončení díla. Potřeba vznikla v průběhu prací a objednatel ji nemohl předvídat.
zařazení změny dle ZZVZ: §222 , odst. 6), a)	

záporná hodnota změny	bez DPH		Kč
	21%DPH		Kč
	celkem	0,00	Kč
kladná hodnota změny	bez DPH	94 360,00	Kč
	21%DPH	19 815,60	Kč
	celkem	114 175,60	Kč
celková bilance kladné a záporné hodnoty změny	bez DPH	94 360,00	Kč
	21%DPH	19 815,60	Kč
	celkem	114 175,60	Kč
vliv na termín dokončení:	Nemá vliv.		
jiné vlivy (na změnu PD apod.):	Změna bude zapracována do dokumentace skutečného provedení stavby.		

vyjádření AD:	S provedením souhlasí.
vyjádření TDS:	Navrhované řešení vychází z aktuálního náleзовého stavu konstrukce a zajišťuje ztužení stavby ve spojích střední části krovu. S provedením změny souhlasí.
vyjádření objednatele:	S provedením souhlasí.
další vyjádření:	

přílohy:	Název přílohy
příloha č.1	Položkový rozpočet.
příloha č.2	Zápis z KD č.5
příloha č.3	Díleuská dokumentace - konstrukční návrh řešení spoje

Datum 05.10.2021

Datum 05.10.2021

Datum 05.10.2021

Datum 05.10.2021

SOUPIS PRACÍ - ZMĚNOVÝ LIST č. 4

Stavba:

Obnova objektu a technických systémů Literárního historického muzea

Místo: Praha

Objednatel: Národní technické muzeum, IČO: 00023299, DIČ: CZ00023299

Zhotovitel: Ing. Jiří Kmošek, Na Lánech 15, 570 01 Litomyšl; IČO: 76348091; DIČ: CZ9011183786

Objekt 180201 - Stavební

VÍCEPRÁCE

PČ	Typ	Kód	Popis	MJ	Množství	J.cena [CZK]	Cena celkem [CZK]
Náklady soupisu celkem							94 360,00
			výroba kovových stužujících prvků, detail A dle výrobní dokumentace (příloha č. 6)	kus	4	720,00	2 880,00
			výroba svorníků 18 mm , detail A dle výrobní dokumentace (příloha č. 6)	kus	6	160,00	960,00
			montáž kovových stužujících prvků, detail A dle výrobní dokumentace (příloha č. 6)	kus	4	980,00	3 920,00
			výroba kovových stužujících prvků, detail B dle výrobní dokumentace (příloha č. 6)	kus	40	380,00	15 200,00
			výroba svorníků 14 mm , detail B dle výrobní dokumentace (příloha č. 6)	kus	40	150,00	6 000,00
			montáž kovových stužujících prvků, detail B dle výrobní dokumentace (příloha č. 6)	kus	40	420,00	16 800,00
			výroba kovových stužujících prvků, detail C dle výrobní dokumentace (příloha č. 6)	kus	4	950,00	3 800,00
			výroba svorníků 18 mm , detail C dle výrobní dokumentace (příloha č. 6)	kus	8	160,00	1 280,00
			montáž kovových stužujících prvků, detail C dle výrobní dokumentace (příloha č. 6)	kus	4	1 400,00	5 600,00
			výroba kovových stužujících prvků, detail D dle výrobní dokumentace (příloha č. 6)	kus	24	580,00	13 920,00
			výroba svorníků 16 mm , detail D dle výrobní dokumentace (příloha č. 6)	kus	72	160,00	11 520,00
			montáž kovových stužujících prvků, detail D dle výrobní dokumentace (příloha č. 6)	kus	24	520,00	12 480,00

15.9.2021

Zápis z 5. kontrolního dne akce
„Obnova objektu a technických systémů Letenského historického kolotoče – 2. etapa“
Praha 7, Letenské sady konaného dne 07.09.2021 ve 13,30 hodin

Přítomni: *dle presenční listiny – viz příloha č. 1 zápisu z KD , která je jeho nedílnou součástí*

Body z KD č. 1 :

1.2. Restaurátorské práce , Památková péče

TDS na základě předložené dílenské dokumentace zpracované Ateliérem KK architekti s.r.o. podal žádost o vydání stanoviska orgánu Památkové péče na OPP MHMP.

Žádost byla potvrzena Vyrozuměním vydaným pod č.j. MHMP 1250455/2021 dne 16.08.2021 jako kompletní a běží zákonná lhůta pro vyřízení.

1.6. Řešení technických detailů

Řešení technických poznatků k projednání předložených v rámci KD č. 1 :

** svedení vody ze střechy objektu – projektant / Ing. Vinař / v koordinaci se zhotovitelem zpracuje návrh na prodloužení chrličů (doporučení PD) a předloží návrh na provedení odtokových žlábků v dlažbě, v místech pod chrličí (doporučen nižší a širší žlábek). AD předal návrh řešení odtoku dešťové vody, viz příloha č. 2 zápisu. K návrhu se vyjádří objednateli a zástupce OPP.*

** spádování žulové dlažby na jižní a jihozápadní straně objektu – zhotovitel zdokumentoval a podklad předal v rámci KD, viz příloha č. 3 zápisu, AD zpracuje návrhu řešení.*

Body z KD č. 2 :

2.6. Byla podána žádost na základě předané Plné moci a schematu rozsahu záboru s přesným vyčíslením a vyznačením předmětné plochy a stanovením požadavku na dobu trvání záboru. TDS podal žádost na OOP MHMP.

Na základě konzultace s OOP MHMP ohledně upřesnění termínu záboru TDS předal písemně doplnění žádosti na OOP (termín 01.09.2021 – 21.02.2022). Dle telefonické konzultace dne 31.08.2021 (paní Srbová) je záležitost výpůjčky ve finální fázi zpracování a bude doručena na zplnomocněného žadatele – STIS s.r.o.

Body z KD č. 4 :

4.3. Byly zahájeny stavebně – montážní práce na objektu LHK dnem 23.08.2021. V souvislosti s pracemi na zakázce pokračují dílenské práce na zdemontovaných částech stavby a dokončují se průzkumné činnosti na stavbě. *Aktuální HMG postupu prací - viz příloha č. 4 zápisu z KD.*

4.4. Na základě kontroly stavby jsou konzoly a protězy prováděny na základě schválené dílenské dokumentace zpracované Ateliérem [REDACTED]

Nové body z KD č. 5 :

5.1. BOZP

Koordinátorkou BOZP akce je paní Irena Vostatková (777 328 892). *Kontrolní den BOZP se uskutečnil dne 07.09.2021. Zápis je rozeslán samostatně.*

5.2. Příští KD , technická a odborná porada

* Příští , řádný kontrolní den se uskuteční v úterý **21.09.2021 od 13,30 hodin.**

TDS zastupuje v období 03.09. – 10.09.2021 paní Vostatková (viz presenční listina).

* Technické porady budou svolávány operativně v návaznosti na postupu stavebně-montážních prací. Jejich konání může vyvolat kterýkoliv z účastníků akce prostřednictvím ohlášení TDS. Zápisy z TP budou prováděny standardně do stavebního deníku.

5.3. ZL

V rámci KD byl projednán návrh ZL č. 1 / viz bod 4.4 zápisu. Zástupce NTM zašle vzor krycího listu. ZL bude rozdělen dle předmětu změny na 3 ZL.

5.4. Body k budoucímu řešení z důvodu koordinace

* osvětlení

* připojení na zabezpečovací systéme (EZS, EPS)

* audio systém

5.5. Posunutí středové části krovu

* V průběhu prací bylo zjištěno, že došlo k uvolnění stropních trámů a výměn ve spojích ve střední části krovu. Ztužení této části krovu bylo řešeno v rámci předchozí etapy. Pravděpodobně byly nově dodané ztužující prvky poddimenzovány a nevhodně adjustovány. TDS žádá o doložení původního technického výpočtu, dle kterého bylo naprojektováno dané řešení a o zpracování nového konstrukčního návrhu projektantem. **Viz. příloha č. 5 zápisu + fotodokumentace.**

* 9.9. 2021 proběhla technická porada u kolotoče – AD předal konstrukční návrh řešení spoje krovu – viz. **příloha zápisu č. 6.** Zhotovitele žádáme o zpracování a dodání položkového rozpočtu na základě tohoto návrhu.

5.6. Zabezpečovací systém

Z důvodu postupu prací je nutné přesunutí na jiné místo zabezpečovacího systému spravovaného NTM. Zhotovitel domluví podmínky a nové umístění s provozovatelem – firma ALSIG p. Piták – tel: 602 810 308. Zařízení musí zůstat v provozu.

Přílohy: dle textu.

V Praze dne 07.09.2021

Zapsala: Irena Vostatková (vostatkova@stis.cz).

STIS stavební a inženýrská společnost, s.r.o.

Nad lesním divadlem 1318/21

142 00 Praha 4 - Braník

IČ: 62582933

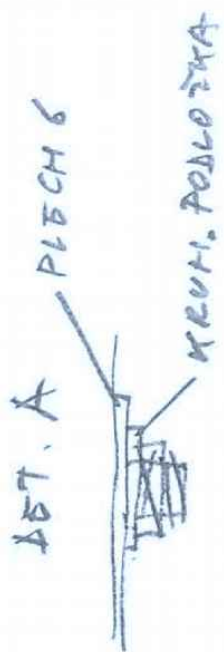

ЛЕТНА, КОЛОТОЧ
 КРОВУ

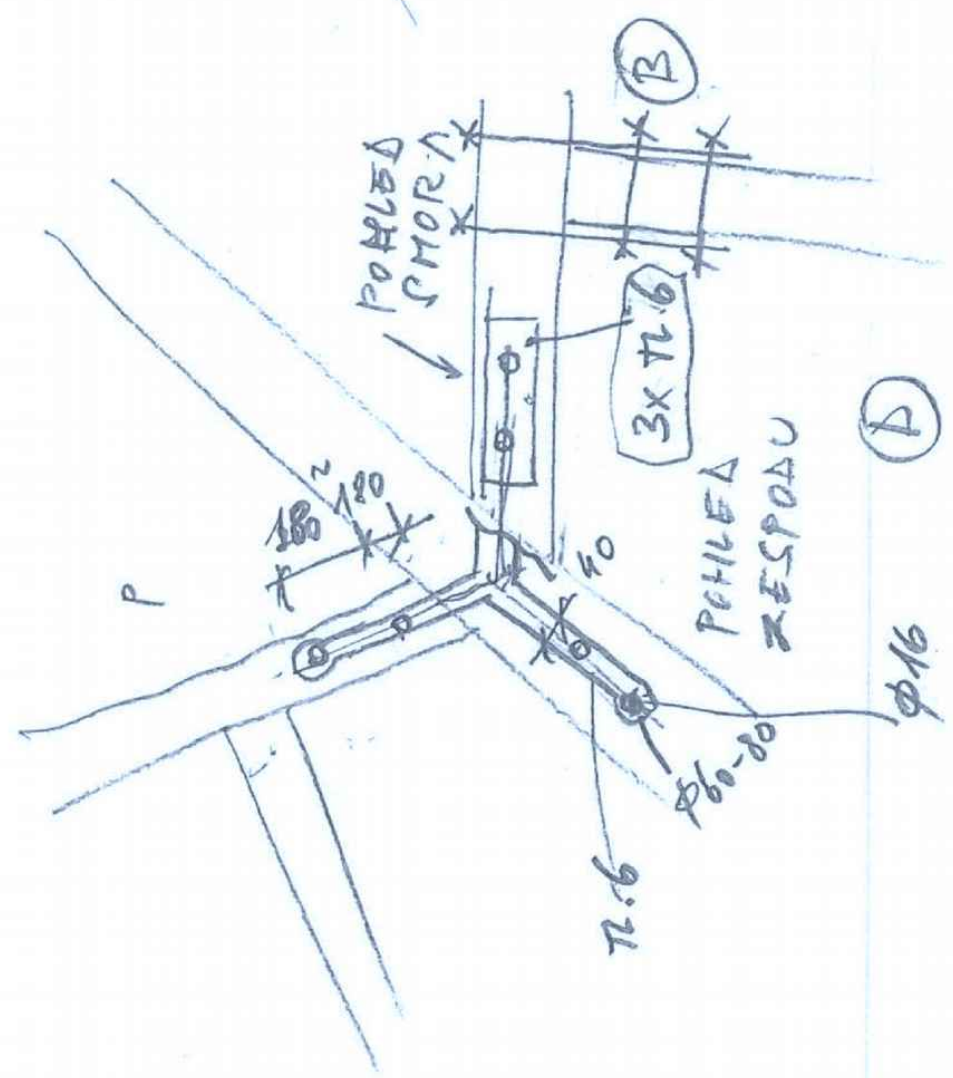

9.9.2021

(A)

Projekt:	Obnova stavby a technických systémů historického podlahového kolotoče Praha 7, Letenské sady	1:5
Příloha:	DETAIL STAŽENÍ SPOJŮ TRÁMŮ VE STŘEDOVÝCH VÝMĚNÁCH ROŠTU KROVU	
List:	5	Revize: --

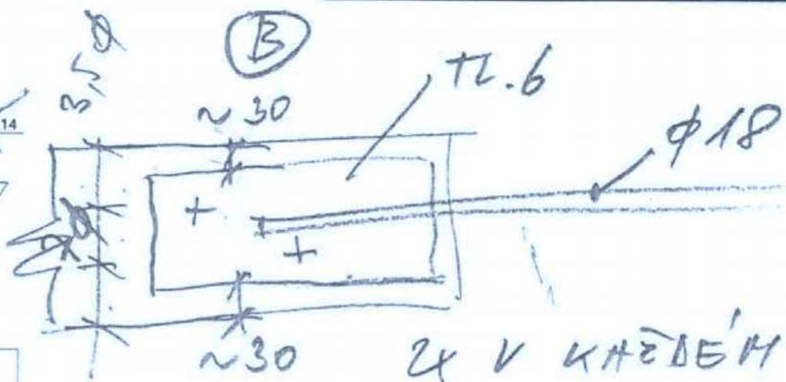
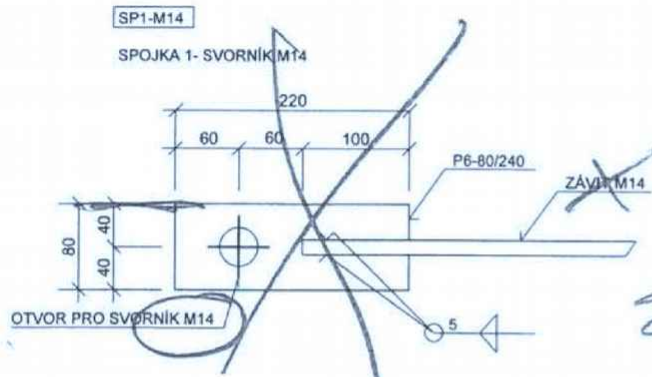

2x V KAŽDÉM SPOJI

