

Stroj pro dokonalou čistotu a hygienu.
Přesně odpovídající příslušenství.
Speciálně vyvinutá chemie. Poradenství.
Nabídky školení. Servis. To vše se skrývá
za značkou Winterhalter.



VYSOKÁ RYCHLOST MYTÍ

Krátké doby nahřátí a krátké mycí cykly: myčka PT-500 se vyznačuje vysokou rychlostí. Haubna nahoru, koš ven, nový koš dovnitř, haubna dolů. Tento postup zaručuje bezproblémové mytí také v dobách špičkového provozu.

JEDNODUCHÁ OBSLUHA

Intuitivní displej. Spouštěcí tlačítko pro ovládání jedním stiskem. Ergonomicky tvarované rukojeti. PT-500 jako důkaz, že i obsluha profesionální myčky nádobí může být jednoduchá.

SPOLEHLIVÁ MYCÍ SÍLA.

Myje rychle. Myje čistě. A je spolehlivá. PT-500 je základním modelem značky Winterhalter pro linii průchozích myček nádobí. Proto jsme ji zredukovali na to nejpodstatnější: na spolehlivou techniku s jednoduchou obsluhou. Dokáže vše, co je nezbytné pro přesvědčivý mycí výsledek a hospodárny provoz. A navíc se vyznačuje opravdu jednoduchou obsluhou. To vše za mimořádně atraktivní cenu vzhledem k výkonu.

ÚSPORNÁ A HOSPODÁRNÁ

Výhodná koupě, úsporný provoz: PT-500 spojuje kvalitu typickou pro Winterhalter s výtečným poměrem ceny vůči výkonu.

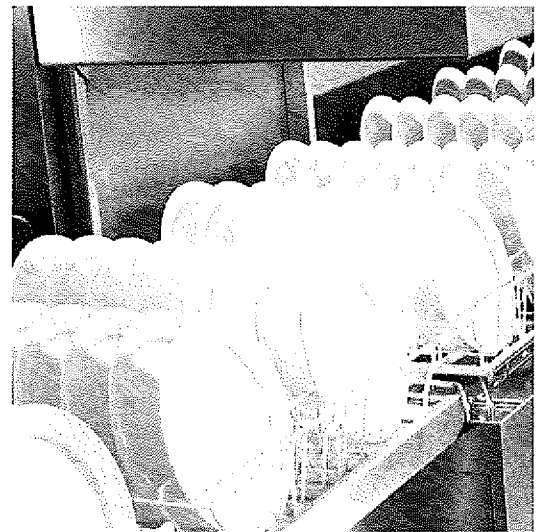
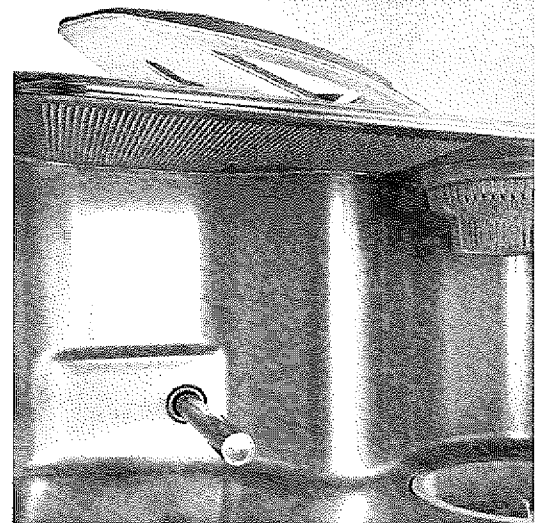
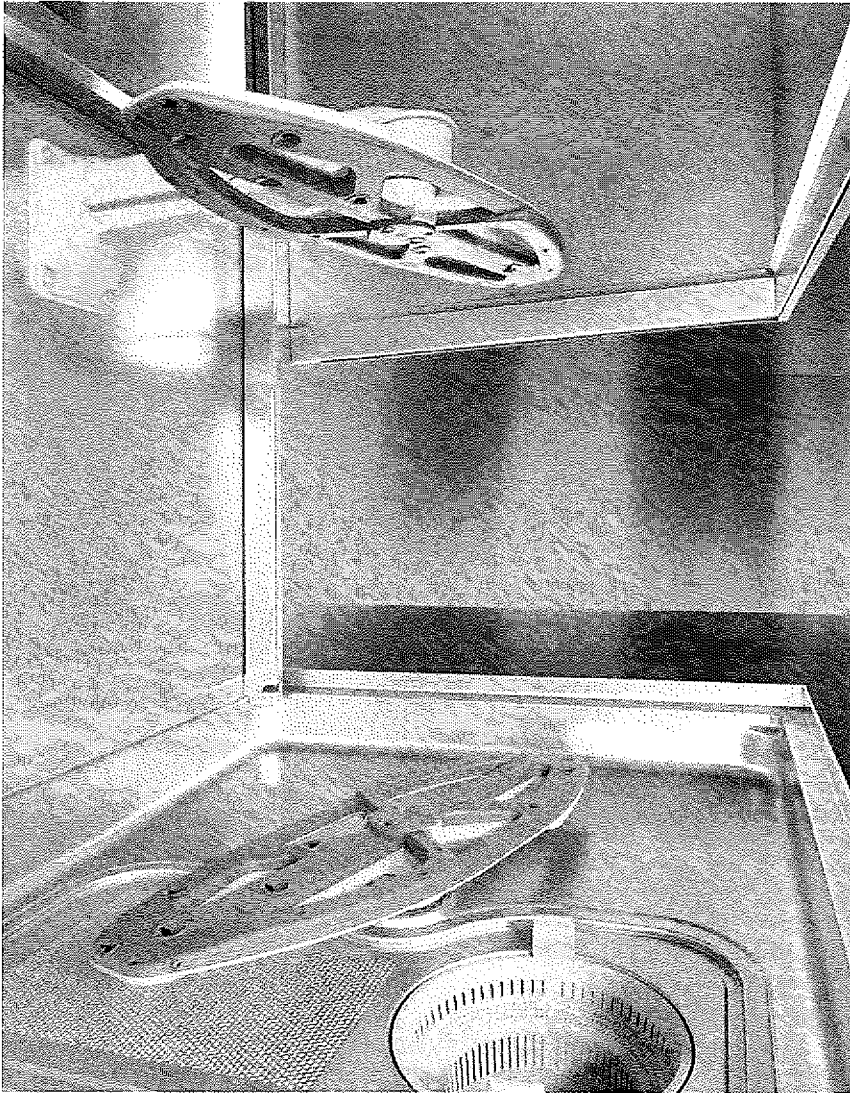

Přehled dalších charakteristik série PT-500 naleznete na naší webové stránce na:

>> www.winterhalter.cz/pt-500

MYCÍ POLE

Jádrum a sídlem stroje PT-500 jsou ovnitř dvě eliptická mycí pole nahoře a dole, která garantují prvotřídní mycí výsledek. Jedná se o novaci vyvinutou na základě dlouhých let výzkumu, která svým tvarem a speciální geometrií trysek umožňuje dosahovat maximální pokrytí ploch a skvělou mycí sílu.

SYSTÉM ČTYŘNÁSOBNÉ FILTRACE

Čím je oplachová voda čistější, tím lepší je mycí výsledek. Z tohoto důvodu je PT-500 vybavena systémem čtyřnásobné filtrace. Zbytky jídla a nečistoty se zachytávají v plochém sítu s vyjímatelným filtračním košem. Osvědčený Mediamat navíc pomocí odstředivé síly odstraňuje i ty nejmenší nečistoty, jako je kávová sedlina. Oplachová voda tak zůstává průběžně čistá. Saci síta čerpadla chrání čerpadlo před mechanickým poškozením.

ZESÍLENÝ OHŘEV BOJLERU

Přejete si, abyste mohli svou PT-500 co nejdříve uvést do provozu? Ide to - a sice díky zesílenému ohřevu bojleru, který je volitelně k dostání: dodatečný topný výkon je zárukou zřetelně kratších časů nahřívání a umožňuje stroj začít rychle používat také v případě, že přitékající voda je chladná. Zejména v době špičkového provozu a při startování myčky PT-500 se jedná o chromou přednost.

HYGIENICKÝ VNITŘNÍ PROSTOR

Myčka PT-500 disponuje průmyslovým konceptem pro dokonalou hygienu a bohoslužbu čištění. Vnitřní prostor stroje je hladký a bez spár. Stroj je vybaven speciálním hygienickým vedením koše. Nádviž je vyrobena metodou hlubokého tažení a je vybavena hygienickým topným tělesem nádrže. To znamená, že vnitřní prostor nemá žádná místa ani skryté kouty, kde by se mohly hromadit nečistoty nebo tvořit usazeniny. V kombinaci s integrovaným samočisticím programem se tak povedlo náročnost čištění pro Váš personál zredukovat na minimum. A to je čistá výhra.

MYCÍ PROGRAMY

PT-500 se snaží mytí usnadnit, jak to jen jde - tímto disponuje třemi různými mycími programy. Ideální pro běžné a drubými pro silné znečištění a také krátkým programem určeným speciálně pro doby provozní špičky. Všechny relevantní mycí parametry jsme přitom opčnímě přizpůsobili příslušným požadavkům.

DOUBLE RACK

Přejete si při mytí flexibilitu? Reagovat flexibilně Vám umožní volitelný systém double rack pro PT-500. S tímto systémem můžete v jednom mycím cyklu mít na divoké úrovni. Speciální nosný koš na šálky můžete kombinovat s každým košem na talíře z drátěné mřížky o rozměrech 500 x 500 mm. Můžete tím zvoješsobi mycí kapacitu na jeden mycí cyklus a snížit své provozní náklady.



»V naší škole chodí na obědy denně asi 230 žáků, učitelů a vychovatelů. Tady je téma mytí samozřejmě extrémně důležité. Ale upřímně řečeno, v tom se vlastně nevyznám. Vím jenom, že používáme PT-500 TwinSet. A vím, že jsou s ním naši kuchaři velmi spokojeni. Protože stroj den za dnem perfektně funguje – už víc než čtyři roky!«



»Před více než čtyřmi lety nám byla doporučena značka Winterhalter. Od té doby stojí v kuchyni PT-500. Stroj je u nás každý den v provozu a dělá skvělou službu – při snídani, obědě, svačině a večeři. Sedm dní v týdnu. Vedle kvality a spolehlivosti je pro nás jako obecně prospěšné zařízení financované z dárcovství obzvlášť důležitá jedna věc: výhodné celkové náklady. To je další důvod pro PT-500!«



Čistota a hygiena. Každý jeden z našich produktů k tomu přispívá svým dílem. Když je mezi nimi souhra, je mycí výsledek dokonalý. Vítejte v komplexním systému společnosti Winterhalter!

MYCÍ KOŠE

Jsou vyrobeny na míru pro sklenice, nádobí nebo příbory. Svým funkčním designem přesně odpovídají příslušnému mytému nádobí, chrání ho a zabraňují poškození. Zajišťují ideální cirkulaci vody a vzduchu a rychlé schnutí. A samozřejmě zjednodušují manipulaci a přepravu mytého nádobí.

Koše mají rozhodující vliv na kvalitu mycího výsledku a vyšší provozních nákladů. Rádi Vám poradíme, který koš je optimální pro Vaše požadavky. Abychom nakonec pro Vás našli to nejlepší řešení.

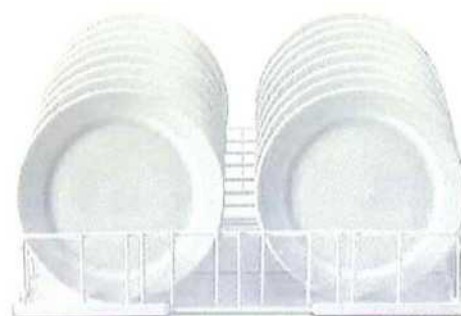

CHEMIE

Většinou stojí ve stínu stroje. Často je podceňována. Ale má rozhodující vliv na mycí výsledek: chemie. Z tohoto důvodu je v celkovém systému Winterhalter velmi důležitým stavebním prvkem.

V našem ústředí v Meckenbeurenu jsme proto vybudovali výzkumné oddělení s vlastní laboratoří. Zde vyvíjíme a testujeme receptury pro vysoce účinný sortiment mycích a hygienických produktů. Jsou přesně přizpůsobeny různému mytému nádobí a typům znečištění, jsou úsporné, co se týká spotřeby a jsou navzájem dokonale sladěny v rámci sortimentu. Doplnují se navzájem a poskytují jako celek brilantní mycí výsledek.



ÚPRAVA VODY

Usazeniny. Šmouhy. Skvrny. Jsou to přirození nepřátelé každého gastronomů, protože představují špatnou kvalitu mytí. Vápenné usazeniny totiž negativně ovlivňují účinek mycího a oplachového prostředku a trvale poškozují stroj. Problémem je jakost vody – řešením je profesionální úprava vody.

Kromě zařízení pro změkčení vody, částečného a úplného odsolení je pro nejvyšší nároky k mání i prémiové řešení AT Excellence-M: externí zařízení pro reverzní osmózu je speciálně navrženo pro velké množství mytého nádobí ve strojích PT-500 a odstraňuje 98 % všech ve vodě rozpuštěných složek. Osmotická voda bez vápníku a bez soli chrání myčku a zabraňuje vzniku jakýchkoliv povlaků na sklenicích, nádobí a přístrojích. Výsledek: brilantní mycí výsledky přímo ze stroje – zcela bez nutnosti ručního přešetření.



PORADENSTVÍ A PLÁNOVÁNÍ

Winterhalter je specialistou pro profesionální mycí systémy. Známe nejrůznější kuchyně po celém světě. Víme, co je důležité při mytí a co při tom musíte zvážit. A s potěšením sdílíme tyto znalosti a zkušenosti s našimi zákazníky.

Cíl: perfektní mycí proces. Velkou výhodou stroje PT-500 je jeho flexibilita. Stroj se dokonale přizpůsobuje Vašim prostorovým poměrům na místě a Vašim pracovním procesům. Která varianta instalace Vám nabízí nejlepší logistiku? Stojí vstupní a výstupní stoly v jedné linii nebo přes roh z důvodu úspory místa? Na které straně se má odebírat čisté myté nádobí, tedy jaký je směr průtoku? Je TwinSet se dvěma spojenými stroji užitečný? Pomůžeme Vám odpovědět na každou jednotlivou otázku. Abyste u této investice udělali správná rozhodnutí.

Váš partner: Winterhalter. S týmem konzultantů a plánovačů analyzujeme individuální situaci u Vás na místě: půdorysy, uspořádání místnosti a pracovní postupy. Plánujeme Vaše očekávané potřeby a vypočítáme k tomu potřebné vybavení. Podpoříme Vás při organizaci Vašeho mycího provozu, zoptimalizujeme mycí logistiku a provedeme instruktáž a školení pro Vaše zaměstnance. Stručně řečeno: Jsme tu pro Vás v oblasti mytí. Od začátku. A podporujeme Vás při tom, aby byl Váš mycí proces navrhnut co nejprofesionálněji a nejúčinněji.

Co pro Vás můžeme udělat? Promluvíme si o tom: Tel.  nebo www.winterhalter.cz

»Jsme rodinná firma!«

Domáci. Prozíraví. Rodinní. Kultura a hodnoty naší rodiny se formovaly během tří generací podnikání společnosti Winterhalter. Blízkost k zaměstnancům, zákazníkům a partnerům. Dlouhodobé myšlení s ohledem na další generace. Osobní převzetí odpovědnosti – to vše je typické pro Winterhalter. Jsme hrdí na náš rodinný podnik. A těšíme se z toho, že ho každý den o něco dále rozvíjíme.

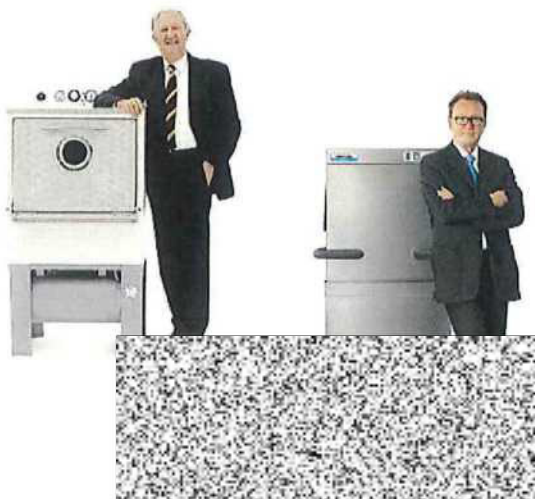

PRVNÍ WINTERHALTER



Všechno začíná v roce 1947: Karl Winterhalter zakládá svou vlastní společnost ve Friedrichshafenu. Nejdřív shromažďuje válečný kovový šrot a vyvíjí z něj věci pro domácnost. Např. hrnce na vaření a trouby. Krátce poté se specializuje a v roce 1957 představuje model GS 60: první profesionální myčku od společnosti Winterhalter. To byl startovní výstřel. Od té doby má společnost neustále pouze jeden cíl: Perfektní mycí výsledek v rámci účinného mycího procesu. Díky tomuto komplexnímu přístupu se společnosti Winterhalter podařilo proměnit se z dodavatele strojů na současného poskytovatele celkového systému pro mycí řešení.

»Poradenství a služby zákazníkům není pouze prodej a instalace stroje. Týká se všech oblastí mycího procesu a je pro nás vždy znovu příležitostí pro inspirování našich zákazníků.«

OD MYČKY K MYCÍMU ŘEŠENÍ

Dříve našim zákazníkům stačilo, když jsme novou myčku postavili do kuchyně pomocí ručního vozíku. Dnes se jedná o vývoj individuálního mycího řešení, které je dokonale přizpůsobeno situaci na místě a speciálním požadavkům a přáním zákazníka. Takové řešení je založeno na řádné analýze a plánování. K tomu vizualizujeme prostorové plánování pomocí nejmodernějšího CAD softwaru v 2D a 3D. Pro efektivní a na míru šitý mycí proces.

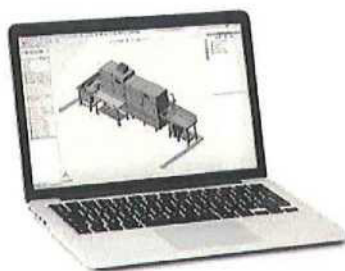

VÍCE NEŽ **2.000**
ZAMĚSTNANCŮ PO CELÉM SVĚTĚ

Vysoký nárok na kvalitu. Pfle. Zvídavost a ambice. Toto jsou vlastnosti typické pro zaměstnance společnosti Winterhalter, s kterými jsme se rozvinuli z malého švábského rodinného podniku do podoby globálního hráče: s více než 40 pobočkami po celém světě a prodejními partnery ve více než 70 zemích světa. Jsme hrdí na to, co jsme dosáhli. A jsme hrdí na každého z našich zaměstnanců, kteří k tomu přispěli svým dílem. Takže využíváme této příležitosti a říkáme zde docela oficiálně »Děkujeme!«.



VLASTNÍ LABORATOŘ PRO LEPŠÍ CHEMII

Chceme se spoléhat jako specialista na mytí na produkty jiných výrobců? Odpověď na tuto otázku přišla rychle a byla »Ne!«. To byla hodina zrození naší vlastní výzkumné laboratoře. Již řadu let zde vyvíjíme speciální receptury pro originální oplachovou chemii společnosti Winterhalter: od mycích prostředků přes oplachové prostředky až k hygienickým produktům.

NAŠE AKADEMIE MYČÍCH ZNALOSTÍ

Téměř 1000 účastníků ročně a 250 dnů školení po celém světě – v rámci našich školicích programů předáváme naše znalosti a zkušenosti ve vyučovacím předmětu »Mytí«. Naším vlastním zaměstnancům i našim specializovaným obchodním a servisním partnerům. Náš cíl: každý zákazník společnosti Winterhalter by měl získat ve své situaci kompetentní rady a odbornou péči. Ať se jedná o první informační rozhovor, při instalaci myčky nebo při termínu údržby a servisu.

Je dobré vědět

Jako specialisté na komplexní mytí klademe ve společnosti Winterhalter vysoké požadavky na sebe samé. Chceme naše zákazníky udělat spokojenými nejen momentálním řešením, ale chceme je i dlouhodobě získat pro sebe. Servis přitom hraje důležitou roli. Naše plošná síť zaručuje rychlou a profesionální podporu na místě. Celosvětově.

My a naši servisní partneři jsme zde, když nás potřebujete. Na to se můžete u společnosti Winterhalter kdykoli spolehnout!



Jaké možnosti nám nabízejí nové technologie? Jak se mění naše společnost a pracovní svět? Jaké trendy a vývoj budou v budoucnu ovlivňovat profesionální mytí? Všechny tyto otázky jsou pro nás mimořádně vzrušující. A proto se již dnes zabýváme tím, s čím se setkají naši zákazníci a také my zítra a pozítří. A to, jak vypadají příslušná řešení, ukážeme v podobě našich NEXT LEVEL SOLUTIONS. Aktuálními příklady toho jsou CONNECTED WASH a PAY PER WASH.

>> www.connected-wash.com >> www.pay-per-wash.com

»Na shledanou!«

Myčka od společnosti Winterhalter často doprovází svého majitele po dobu 15 nebo 20 let. Proto se naši zákazníci jen zřídka musí znepokojovat otázkou starých zařízení. My sami to uděláme o to intenzivněji. Naše stroje konstruujeme modulárně tak, aby byly kdykoliv snadno demontovatelné. Snižujeme materiálovou rozmanitost, spoléháme na standardizované materiály a označujeme plastové části pro snadnou recyklaci. S těmito a mnoha dalšími opatřeními dosahují myčky Winterhalter obzvlášť vysoké míry recyklace.



MADE IN GERMANY AND SWITZERLAND

Je to nejen označení původu, ale také pečeť kvality. Produkty vyráběné v Německu a ve Švýcarsku jsou po celém světě proslulé nejvyšší kvalitou a absolutní spolehlivostí. Pro inženýrské umění, vynalézavost a přesnost. Winterhalter je toho nejlepším důkazem: V Meckenbeurenu, Endingen a Rüthi vyvíjíme a vyrábíme řešení pro prvotřídní čistotu a hygienu. S každou myčkou, která opouští náš závod odevzdáváme tento závazek.

TECHNICKÁ DATA

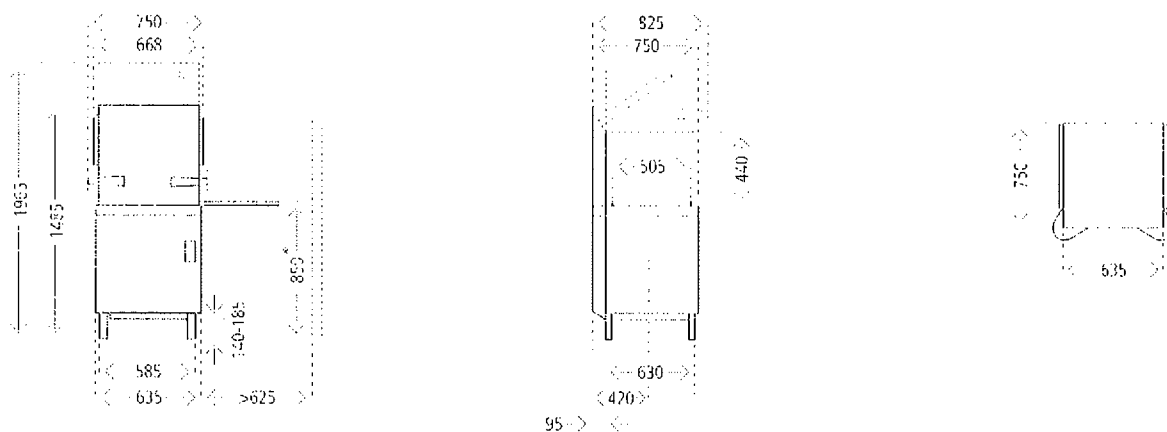

* Pracovní výška může být nastavena 350 nebo také 300 mm. Světelná výška se liší o zhruba 50 mm.

Obecné údaje		PT-500
Objem nádrže	l	35
Rozměry stojanu	mm	500 x 500
Světelná výšková výška	mm	440
Pracovní výška	mm	850
Cirkulační čerpadlo	kW	0,75
Hluk	dB(A)	max. 63
Třída krytí		IPX5
Hmotnost netto/brutto	kg	103/128
Max. teplota přívodní vody	°C	60
Požadovaný průtokový tlak vody	bar/kPa	1,0–6,0/100–600
Specifické údaje		
Teoretický výkon Standard**	košů/h	15/30/60
Teoretický výkon HighTemp**	košů/h	20/30/68**
Sputřeba oplachové vody na mycí cyklus**		2,4
Sputřeba oplachové vody na mycí cyklus HighTemp**		2,4/2,4/3,8**
Teplota nádrže Standard	°C	62
Teplota nádrže HighTemp	°C	62/62/66**
Oplachovací teplota	°C	85

**V závislosti na podrobnosti umístění systému teplota vody / reakční době a být závislé na druhu sořádky.

** Vzhledem k tomu, že požadavek skotřené vody na oplachování se máže 150 v závislosti na podmínkách na místě.

** Při ozeyání spřápe požadavek HighTemp.

ELEKTRICKÉ HODNOTY

Napětí	Jištění	Příkon s ohřev nádrže 2,5 kW [*] s ohřev bojleru 6,4 kW [*]	Příkon s ohřev nádrže 2,5 kW [*] s ohřev bojleru 10,8 kW [*]	Země
380V, 3N~, 50Hz/60Hz	16A	7,1 kW	8,3 kW	Colosvit [®] ové
	16A	7,9 kW	9,1 kW	
400V, 3N~, 50Hz/60Hz	25A	10,2 kW	14,2 kW	
	32A	–	14,7 kW	
415V, 3N~, 50Hz/60Hz	15A	6,9 kW	9,5 kW	
	16A/20A	8,4 kW	9,7 kW	
	25A	10,9 kW	14,2 kW	
	32A	–	15,7 kW	
230V, 1N~, 50Hz/60Hz	32A	6,9 kW	–	
	25A	5,1 kW	–	
240V, 1N~, 50Hz/60Hz	32A	6,8 kW	–	
	40A	8,4 kW	–	
	50A	10,9 kW	–	
	25A	7,8 kW	–	
230V, 3~, 50Hz/60Hz	32A	10,1 kW	–	Belgie
	50A	–	14,5 kW	
200V, 3~, 50Hz/60Hz	25A	6,6 kW	7,1 kW	Japonsko
	32A	8,0 kW	8,1 kW	

^{*} Skutečný výkon se liší v závislosti na síle proudů napětí

Γ

Π

L

J

»V této brožuře jsme Vám představili naši myčku PT-500: její produktové vlastnosti, možnosti její aplikace a to, čím se vyznačuje. Nejsilnější argument Vám zde ovšem nemůžeme poskytnout: pozitivní zkušenosti našich spokojených zákazníků. Zeptejte se tedy jednoduše tam, kde přistě uvidíte stát myčku PT-500. Neexistuje žádná lepší pomoc při rozhodování.«

Jürgen a Ralph Winterhalterovi