

## RÁMCOVÁ DOHODA

Č.j. PPR-20009-29/ČJ-2021-990640

„RD – Kovové doplňky ke stejnokroji 15 (2021 – 2025)“

### Čl. 1. Smluvní strany





#### /1/ Kupující:

**ČESKÁ REPUBLIKA Ministerstvo vnitra**  
sídlo: Praha 7, Nad Štolou 936/3, PSČ 170 34  
IČO: 00007064  
DIČ: CZ00007064  
zastoupen: Ing. Martin Šlemer  
vedoucí odboru veřejných zakázek Policejního prezidia ČR  
bankovní spojení: Česká národní banka  
číslo účtu: 5504881/0710  
doručovací adresa: Ministerstvo vnitra ČR  
poštovní schránka 160  
160 41 Praha 6  
kontaktní adresa: Policejní prezidium ČR  
Pelléova 21, Praha 6  
tel.: 974 835 653  
e-mail: pp.ovz@pcr.cz  
datová schránka: gs9ai55

(dále jen „kupující“) na jedné straně

a

#### /2/ Prodávající:

Název společnosti: **ZNAK Malá Skála, družstvo hodinářské a umělecké výroby**  
sídlo: Vranové 1. díl 68, 468 22 Malá Skála  
IČO: 000 29 513  
DIČ: CZ00029513  
zapsán: v obchodním rejstříku vedeném Krajským soudem v Ústí nad Labem, odd. Dr. XXVIII, vložce č. 184  
zastoupen:   
bankovní spojení: Komerční banka, a.s.  
číslo účtu: 6116581/0100  
pracovní kontakt:   
tel.:   
e-mail:   
datová schránka: kzqc9ds

(dále jen „prodávající“) na straně druhé

(kupující a prodávající dále též společně jako „smluvní strany“ a každý jednotlivě jako „smluvní strana“)  
u z a v í r a j í

podle ustanovení § 2079 a násl. zákona č. 89/2012 Sb., občanský zákoník, ve znění pozdějších předpisů (dále jen „občanský zákoník“) na základě výsledku nadlimitního zadávacího řízení

### „RD – Kovové doplňky ke stejnokroji 15 (2021 – 2025)“

realizovaného na základě ustanovení § 56 a násl. a § 131 až 137 zákona č. 134/2016 Sb., o zadávání veřejných zakázek, ve znění pozdějších předpisů (dále jen „zákon“)

tuto rámcovou dohodu (dále jen „dohoda“)

## Čl. 2. Předmět dohody

/1/ Touto dohodou se prodávající zavazuje, že kupujícímu odevzdá zboží uvedené v čl. 3. této dohody, které je předmětem koupě, a umožní kupujícímu nabýt vlastnické právo.

/2/ Kupující řádně dodané zboží převezme a zaplatí za něj prodávajícímu sjednanou kupní cenu způsobem a v termínech stanovených touto dohodou.

## Čl. 3. Zboží

/1/ Zbožím se rozumí dodávka **kovových doplňků ke stejnokroji 15** s předpokládaným celkovým počtem uvedeným v tabulce níže.

| P.č. | Název zboží                            | Rok<br>2021 – 2025<br>Předpokládaný<br>celkový počet kusů |
|------|--|---|
| 1.   | Odznak na čepici zlatý 45x45           | 2 000   |
| 2.   | Odznak na čepici stříbrný 45x45        | 55 000  |
| 3.   | Odznak na čepici splint zlatý 45x45    | 20 000  |
| 4.   | Odznak na čepici splint stříbrný 45x45 | 48 000  |
| 5.   | Odznak bez podložky zlatý (splint)     | 8 000   |
| 6.   | Odznak bez podložky stříbrný (splint)  | 44 000  |
| 7.   | Hvězda 5C zlatá 24 mm                  | 80 000  |
| 8.   | Hvězda 3C stříbrná 24 mm               | 160 000   |
| 9.   | Prýmek 8x50 mm zlatý                   | 40 000  |
| 10.  | Prýmek 8x50 mm stříbrný                | 160 000   |

|     |  |        |
|-----|--|--------|
| 11. | Spona do vázanky zlatá                 | 8 000  |
| 12. | Spona do vázanky stříbrná              | 20 000 |
| 13. | Knoflík 2015 zlatý 15mm                | 1 000  |
| 14. | Knoflík 2015 zapichovací zlatý 15mm    | 5 000  |
| 15. | Knoflík 2015 zlatý 22mm                | 1 000  |
| 16. | Knoflík 2015 zlatý 26 mm               | 1 000  |
| 17. | Knoflík 2015 stříbrný 15mm             | 1 000  |
| 18. | Knoflík 2015 zapichovací stříbrný 15mm | 1 000  |
| 19. | Knoflík 2015 stříbrný 22mm             | 1 000  |
| 20. | Knoflík 2015 stříbrný 26mm             | 1 000  |
| 21. | Rozlišovací odznak zlatý všeobecný     | 5 100  |
| 22. | Rozlišovací odznak zlatý SKPV          | 6 500  |
| 23. | Rozlišovací odznak zlatý PP-pravý      | 2 600  |
| 24. | Rozlišovací odznak zlatý PP-levý       | 2 600  |
| 25. | Rozlišovací odznak zlatý DP-pravý      | 1 300  |
| 26. | Rozlišovací odznak zlatý DP-levý       | 1 300  |
| 27. | Rozlišovací odznak zlatý CP-pravý      | 1 300  |
| 28. | Rozlišovací odznak zlatý CP-levý       | 1 300  |
| 29. | Rozlišovací odznak všeobecný stříbrný  | 19 000 |
| 30. | Rozlišovací odznak stříbrný SKPV       | 6 500  |
| 31. | Rozlišovací odznak stříbrný PP-pravý   | 9 250  |
| 32. | Rozlišovací odznak stříbrný PP-levý    | 9 250  |
| 33. | Rozlišovací odznak stříbrný DP-pravý   | 4 000  |
| 34. | Rozlišovací odznak stříbrný DP-levý    | 4 000  |
| 35. | Rozlišovací odznak stříbrný CP-pravý   | 2 500  |
| 36. | Rozlišovací odznak stříbrný CP-levý    | 2 500  |

(dále též „zboží“ nebo „doplňky“).

/2/ Kupující je oprávněn odebírat zboží dle svých potřeb a uvážení po dobu trvání této dohody a to bez stanovení minimálního odebraného množství, maximálně však do výše celkové ceny dle čl. 6 této dohody. Kupující je oprávněn upravit počty jednotlivých položek dle aktuální potřeby.

/3/ Prodávající se zavazuje dodat zboží výhradně nové, kupující bude jeho prvním uživatelem. Všechny součásti dodávek zboží musí být vyrobeny z nových materiálů.

/4/ Specifikace zboží je uvedena v příloze č. 1 (Specifikace zboží a ceny), která je nedílnou součástí této dohody. Referenční vzorky (dále také i jen „RV“) včetně technických podmínek (dále také i jen „TP“) jsou u kupujícího vedené pod č. j. **PPR-20009-30/ČJ-2021-990640**. Technické podmínky jsou zpracovány v souladu s přílohou č. 5 (Technická specifikace) zadávací dokumentace č. j. PPR-20009-4/ČJ-2021-990640.

/5/ Zboží musí odpovídat ve všech detailech oboustranně schváleným TP a RV.

/6/ Veškeré následné odlišnosti a změny ve výrobě a v provedení výrobků musí být předem schváleny oběma smluvními stranami a zapracovány do TP.

#### Čl. 4. Doba a místo plnění

/1/ Tato dohoda se uzavírá na dobu určitou, a to na čtyřicet osm (**48**) měsíců ode dne jejího podpisu oběma smluvními stranami.

/2/ Kupující bude od prodávajícího nakupovat zboží na základě dílčí písemné výzvy k poskytnutí plnění (dále jen „objednávka“). Kupující doručí podepsanou objednávku prostřednictvím datové schránky prodávajícímu. Prodávající je povinen písemně potvrdit objednávku a toto potvrzení doručit prostřednictvím datové schránky zpět kupujícímu, a to **do deseti (10) pracovních dnů** od písemného doručení objednávky prodávajícímu. Za prodávajícího schvaluje objednávku pověřený pracovník: 

/3/ Objednávka musí být uzavřena v době platnosti této dohody, tj. nejpozději do čtyřiceti osmi (48) měsíců ode dne jejího podpisu oběma smluvními stranami.

/4/ Termín plnění je do čtyř (4) měsíců od doručení objednávky prodávajícímu.

/5/ Místem plnění jsou skladové prostory Správy logistického zabezpečení Policejního prezidia České republiky, Svojsice – okr. Kolín (dále také „SLZ PP ČR“).

/6/ Kupující připouští u objednávky dílčí plnění s oprávněním jeho fakturace.

#### Čl. 5. Dodání a převzetí zboží

/1/ Prodávající se zavazuje informovat kupujícího e-mailem a telefonicky o termínu dodání zboží nejméně pět (5) pracovních dnů předem:

tel.:

e-mail:



/2/ Zboží bude dodáno převzetím zboží kupujícím po potvrzení dodacího listu v místě plnění. Pro přejímku platí obecně platné právní předpisy. Přejímají se podle schválených TP a referenčního vzorku a provede se přeměřením a porovnáním s referenčním vzorkem a příslušnou technickou dokumentací.

/3/ Dodací list bude prodávajícím vyhotoven ve třech (3) vyhotoveních, každé vyhotovení bude podepsáno oběma smluvními stranami, prodávající obdrží dvě (2) vyhotovení a kupující obdrží jedno (1) vyhotovení. Jedno (1) vyhotovení dodacího listu následně přiloží prodávající k daňovému dokladu (dále jen „faktura“). K podpisu dodacího listu za kupujícího je oprávněn vedoucí skladu nebo jím pověřený pracovník. Dodací list a faktura budou **vyhotoveny v českém jazyce**.

- /4/ Kupující nabývá vlastnické právo ke zboží okamžikem převzetí zboží od prodávajícího.
- /5/ Nebezpečí škody na zboží přechází na kupujícího současně s nabytím vlastnického práva.
- /6/ Prodávající se zavazuje dodat zboží bez vad.
- /7/ Vady zjevné při dodání zboží je kupující povinen sdělit prodávajícímu do pěti (5) pracovních dnů od převzetí, vady skryté je kupující povinen sdělit prodávajícímu bez zbytečného odkladu po jejich zjištění a prověření.
- /8/ Kupující je oprávněn odmítnout převzetí zboží, pokud nebude odevzdáno řádně v souladu s touto dohodou a ve sjednané kvalitě a které nevyhoví schválenému referenčnímu vzorku a schváleným technickým podmínkám.
- /9/ Zboží bude baleno jednotlivě do polyetylénových sáčků po sto (100) kusech a ukládáno po pěti tisících (5.000) ks do krabic. Na sáčku označen: výrobce, měs./rok výroby. Na krabici bude označen: výrobce, počet kusů, měs./rok výroby (karton min. 3 vrstvy) váha max. 15 kg.
- /10/ Doprava bude zajištěna poštou, pokud nebude dohodnuto jinak.

## Čl. 6. Kupní cena

- /1/ Kupní cena se sjednává jako cena nejvýše přípustná, změna je přípustná pouze při zákonné změně daně z přidané hodnoty (dále jen „DPH“), takováto změna dohody není důvodem k uzavření dodatku k dohodě dle čl. 12. odst. /7/ této dohody.
- /2/ Celková cena za zboží činí:
- a) bez DPH: 14.875.050,- Kč**  
*(slovy: Čtrnáct milionů osm set sedmdesát pět tisíc padesát korun českých),*
- b) DPH 21 %: 3.123.760,50 Kč**  
*(slovy: Tři miliony jedno sto dvacet tři tisíc sedm set šedesát korun českých a padesát haléřů),*
- c) včetně DPH: 17.998.810,50 Kč**  
*(slovy: Sedmnáct milionů devět set devadesát osm tisíc osm set deset korun českých a padesát haléřů).*
- /3/ Tato kupní cena zahrnuje veškeré náklady prodávajícího spojené s plněním této dohody, zejména balné a náklady na dopravu.
- /4/ Detailní rozpis kupní ceny je uveden v příloze č. 1 (Specifikace zboží a ceny) této dohody.
- /5/ Uvedená celková kupní cena nemusí být v průběhu účinnosti této dohody vyčerpána a tím nebude nakoupeno předpokládané množství zboží.

## Čl. 7. Platební podmínky

/1/ Prodávajícímu vznikne právo fakturovat dnem převzetí zboží kupujícím na základě potvrzeného dodacího listu kupujícím.

/2/ Prodávající se zavazuje vystavit fakturu na:

Ministerstvo vnitra ČR  
Nad Štolou 936/3  
170 34 Praha 7

/3/ Prodávající zašle fakturu do čtrnácti (14) dnů od dodání zboží na poštovní adresu kupujícího:

Policejní prezidium ČR  
Správa logistického zabezpečení  
Odbor specializovaných činností  
P. O. BOX 6  
150 00 Praha 5

/4/ Každá faktura bude prodávajícím vyhotovena ve dvou (2) výtiscích (1 originál + 1 kopie) a přílohou faktury bude originál potvrzeného dodacího listu oběma smluvními stranami. Dále prodávající zašle kopii faktury včetně potvrzeného dodacího listu e-mailem na  do čtrnácti (14) dnů ode dne zdanitelného plnění, nebo případně **souhrnný údaj jednou za kvartální období roku.**

/5/ Každá faktura musí minimálně obsahovat:

- 1) náležitosti dle ustanovení § 29 zákona č. 235/2004 Sb., o dani z přidané hodnoty, ve znění pozdějších předpisů a § 435 občanského zákoníku,
- 2) **číslo jednacích této dohody.**

/6/ Kupující je povinen zaplatit fakturu v termínu do třiceti (30) kalendářních dnů ode dne jejího prokazatelného doručení kupujícímu na poštovní adresu dle odst. /3/ tohoto článku. Pokud prodávající doručí fakturu kupujícímu v období od 15. prosince aktuálního roku do 28. února následujícího roku bude splatnost faktury šedesát (60) dní od dne doručení kupujícímu. Nebude-li faktura doručena kupujícímu v souladu s touto dohodou, neběží lhůta splatnosti a kupující není v prodlení s placením. Případně-li poslední den splatnosti na den pracovního volna nebo pracovního klidu, pak je dnem splatnosti nejbližší následující pracovní den.

/7/ Kupující je oprávněn ve lhůtě splatnosti vrátit bez zaplacení prodávajícímu fakturu, která není vystavena v souladu s touto dohodou, nebo fakturu, která obsahuje nesprávné cenové údaje nebo není doručena v požadovaném množství výtisků, nebo bankovní účet uvedený na faktuře nemá prodávající řádně registrovaný v databázi „Registru plátců DPH“ a to s uvedením důvodu vrácení. Prodávající je v případě vrácení faktury povinen do deseti (10) pracovních dnů ode dne doručení opravit vrácenou fakturu nebo vyhotovit fakturu novou. Oprávněným vrácením faktury přestává běžet lhůta splatnosti. Nová lhůta v původní délce splatnosti běží znovu ode dne prokazatelného doručení opravené nebo nově vystavené faktury kupujícímu. Faktura se považuje za vrácenou ve lhůtě splatnosti, je-li v této lhůtě odeslána, a není nutné, aby byla v téže lhůtě doručena prodávajícímu, který ji vystavil.

/8/ Pokud kupující uplatní nárok na odstranění vady zboží ve lhůtě splatnosti faktury, není povinen až do jejího odstranění uhradit cenu vadného zboží. Okamžikem odstranění vady zboží začne běžet nová lhůta splatnosti faktury v původní délce.

/9/ Platby budou probíhat v korunách českých bezhotovostním převodem na účet prodávajícího.

/10/ Účtovaná částka se považuje za uhrazenou okamžikem odepsání příslušné finanční částky z bankovního účtu kupujícího ve prospěch bankovního účtu prodávajícího.

/11/ Kupující neposkytuje jakékoliv zálohy na úhradu ceny zboží.

### **Čl. 8. Záruka na jakost a reklamace**

/1/ Prodávající ručí za kvalitu zboží po dobu dvaceti čtyř (24) měsíců ode dne převzetí pověřeným zástupcem kupujícího. Tyto záruční podmínky se vztahují na jakékoliv výrobní vady, které mají za následek nekompletnost výrobku a nesprávnou kvalitu, včetně skrytých vad.

/2/ Prodávající garantuje skladovatelnost tři (3) roky v originálním balení a při zachování všech mechanicko – fyzikálních vlastností zboží.

/3/ Kupující je oprávněn oznámit prodávajícímu vadu, na kterou se vztahuje záruka, bez zbytečného odkladu po jejím zjištění a prověření a uplatnit nároky z odpovědnosti za vady zboží, dle své volby, kdykoliv v záruční době. V oznámení je kupující povinen popsat vadu nebo alespoň způsob, jakým se vada projevuje s určením místa jejího výskytu, resp. místa, kde se projevila. Kupující oznámí prodávajícímu vadu datovou zprávou nebo e-mailem.

/4/ Adresa místa pro uplatnění reklamace nebo vady výrobku v ČR – adresa, telefon, e-mail, kontaktní osoba: **Betlémská 836, 468 22 Železný Brod, tel.: 483 389 067,** 

/5/ V případě, že kupující uplatní nárok na odstranění vady, zavazuje se prodávající odstranit reklamované vady nejpozději do třiceti (30) dnů po písemném oznámení vady kupujícím. Reklamací lze uplatnit nejpozději do posledního dne lhůty, přičemž i reklamace odeslaná v poslední den záruční doby se považuje za včas uplatněnou. Kupující uplatní nárok na odstranění vady datovou zprávou nebo e-mailem.

/6/ Záruční doba neběží po dobu, po kterou kupující nemůže užívat zboží pro jeho vady, na které se vztahuje záruka.

/7/ Reklamace jsou ze strany kupujícího řešeny Správou logistického zabezpečení Policejního prezidia České republiky, případně jinými pověřenými pracovníky kupujícího.

### **Čl. 9. Další povinnosti prodávajícího**

/1/ Prodávající se zavazuje zachovávat ve vztahu ke třetím osobám mlčenlivost o informacích, které při plnění této dohody získá od kupujícího nebo o kupujícím či jeho zaměstnancích

a spolupracovnících a nesmí je zpřístupnit bez písemného souhlasu kupujícího žádné třetí osobě ani je použít v rozporu s účelem této dohody, ledaže se jedná

- a) o informace, které jsou veřejně přístupné, nebo
- b) o případ, kdy je zpřístupnění informace vyžadováno zákonem nebo závazným rozhodnutím oprávněného orgánu.

/2/ Prodávající je povinen zavázat povinností mlčenlivosti podle odst. /1/ tohoto článku všechny osoby, které se budou podílet na dodání zboží kupujícímu.

/3/ Za porušení povinnosti mlčenlivosti osobami, které se budou podílet na dodání zboží, odpovídá prodávající, jako by povinnost porušil sám.

/4/ Povinnost mlčenlivosti trvá i po skončení účinnosti této dohody.

/5/ Prodávající prohlašuje, že zboží uvedené v čl. 3. této dohody nemá právní vady ve smyslu ustanovení § 1920 občanského zákoníku.

/6/ Prodávající je povinen dokumenty související s prodejem zboží dle této dohody uchovávat nejméně po dobu deseti (10) let od konce účetního období, ve kterém došlo k zaplacení poslední části zboží, popř. k poslednímu zdanitelnému plnění dle této dohody, a to zejména pro účely kontroly oprávněnými kontrolními orgány.

/7/ Prodávající souhlasí s tím, aby subjekty oprávněné dle zákona č. 320/2001 Sb., o finanční kontrole ve veřejné správě a o změně některých zákonů (dále jen „zákon o finanční kontrole“) provedly finanční kontrolu závazkového vztahu vyplývajícího z dohody.

/8/ Prodávající je povinen ve smyslu ustanovení § 2 písm. e) zákona o finanční kontrole, spolupůsobit při výkonu finanční kontroly.

/9/ Prodávající je povinen sdělit kupujícímu informaci o splnění podmínky dle ustanovení § 81 zákona č. 435/2004 Sb., o zaměstnanosti, ve znění pozdějších předpisů, pokud ji splňuje.

/10/ Prodávající je povinen upozornit kupujícího písemně na existující či hrozící střet zájmů bezodkladně poté, co střet zájmů vznikne nebo vyjde najevo, pokud prodávající i při vynaložení veškeré odborné péče nemohl střet zájmů zjistit před uzavřením této dohody. Střetem zájmů se rozumí činnost prodávajícího, v jejímž důsledku by došlo k naplnění zákona č. 159/2006 Sb., o střetu zájmů, ve znění pozdějších předpisů, a to v § 2 odst. 3 písm. b) a v § 3 odst. 3 písm. a).

/11/ Prodávající bez jakýchkoliv výhrad souhlasí se zveřejněním své identifikace a dalších údajů uvedených v této dohodě včetně ceny zboží.

/12/ Prodávající je povinen bankovní účet, jím určený pro zaplacení jakéhokoliv závazku kupujícího vůči prodávajícímu na základě této dohody, od uzavření této dohody do ukončení její účinnosti, zveřejnit způsobem umožňujícím dálkový přístup ve smyslu § 96 odst. 2 zákona č. 235/2004 Sb., o dani z přidané hodnoty.

/13/ Prodávající bude při plnění předmětu této dohody postupovat s odbornou péčí, podle nejlepších znalostí a schopností, sledovat a chránit oprávněné zájmy kupujícího a postupovat v souladu s jeho pokyny nebo s pokyny jím pověřených osob.



/14/ Prodávající se zavazuje převzít odpovědnost za škody vzniklé v důsledku vady zboží v rozsahu a za podmínek stanovených v § 2939 občanského zákoníku. Bude-li se poškozený v případě škody vzniklé v důsledku vady na zboží dovolávat odpovědnosti u kupujícího za takto vzniklou škodu podle právních předpisů odlišných od občanského zákoníku a náhrada škody bude kupujícímu poskytnuta, prodávající takto poskytnutou náhradu kupujícímu plně uhradí.

/15/ Prodávající prohlašuje, že nebude uplatňovat na předmět zakázky ochranu dle zákona č. 478/1992 Sb. o užitných vzorech a zákona č. 207/2000 Sb., o ochraně průmyslových vzorů a o změně zákona č. 527/1990 Sb., o vynálezech, průmyslových vzorech a zlepšovacích návrzích, ve znění pozdějších předpisů, pokud ano, pak pouze v součinnosti kupujícího.

/16/ Prodávající se zavazuje, že při plnění předmětu této dohody neporuší práva třetích osob, která těmto osobám mohou plynout z práv k duševnímu vlastnictví, zejména z autorských práv a práv průmyslového vlastnictví. Prodávající se zavazuje, že kupujícímu uhradí veškeré případné náklady, výdaje, škody a majetkovou i nemajetkovou újmu, které kupujícímu vzniknou v důsledku uplatnění těchto práv třetích osob vůči kupujícímu v souvislosti s porušením výše uvedené povinnosti prodávajícího.

## Čl. 10. Sankce

/1/ Prodávající je povinen v případě prodlení s dodáním zboží, které nebylo dodáno v termínu podle ustanovení čl. 4. odst. /1/ této dohody, zaplatit smluvní pokutu kupujícímu ve výši 0,05 % z ceny té části zboží s DPH, které nebylo dodáno, nejméně však ve výši 500,- Kč (slovy: pět set korun českých) za každý i započatý den prodlení, přičemž cena zboží je specifikována v ustanovení čl. 6. této dohody.

/2/ Prodávající je povinen v případě porušení závazku blíže specifikovaného v čl. 4. odst. /2/ této dohody (*potvrzení objednávky*) zaplatit kupujícímu smluvní pokutu ve výši 100,- Kč (slovy: jedno sto korun českých) za každý i započatý den prodlení.

/3/ Prodávající je povinen v případě prodlení s doručením faktury, která nebyla doručena v termínu podle ustanovení dle čl. 7. odst. /3/ této dohody, zaplatit kupujícímu smluvní pokutu ve výši 0,05 % za každý i započatý den prodlení z fakturované ceny zboží s DPH, které nebylo fakturováno, přičemž cena zboží je specifikována v ustanovení čl. 6. této dohody.

/4/ Kupující je povinen v případě nezaplacení kupní ceny v termínu dle čl. 7. odst. /6/ této dohody (*splatnost*) zaplatit úrok z prodlení ve výši 0,05 % z fakturované, nezaplacené ceny zboží s DPH za každý i započatý den prodlení.

/5/ Prodávající je povinen v případě porušení závazku blíže specifikovaného v čl. 8. odst. /5/ této dohody (*zejména prodlení s provedením reklamace, nedůvodné odmítní provedení reklamace*) zaplatit kupujícímu smluvní pokutu ve výši 0,05 % z ceny reklamovaného zboží, nejméně však ve výši 100,- Kč (slovy: jedno sto korun českých) za každý i započatý den prodlení.

/6/ Prodávající je povinen v případě porušení závazků blíže specifikovaných v čl. 9. odst. /1/ až /5/ této dohody (*mlčenlivost*) zaplatit kupujícímu smluvní pokutu ve výši 500.000,- Kč (slovy: pět set tisíc korun českých).

/7/ Smluvní pokuty a úrok z prodlení jsou splatné do třiceti (30) kalendářních dnů od data, kdy byla povinné smluvní straně doručena oprávněnou smluvní stranou písemná výzva k jejich zaplacení, a to na bankovní účet oprávněné smluvní strany uvedený v této dohodě.

/8/ Smluvní pokuty mohou být kombinovány (tzn., že uplatnění jedné smluvní pokuty nevylučuje souběžné uplatnění jakékoliv jiné smluvní pokuty).

/9/ Ustanoveními o smluvní pokutě není dotčen případný nárok kupujícího na náhradu škody vůči prodávajícímu v částce převyšující výši smluvní pokuty sjednané pro příslušné porušení povinnosti prodávajícího a povinnost prodávajícího řádně dodat kupujícímu zboží.

/10/ Smluvní pokuty a náhradu škody dle této dohody a dle občanského zákoníku, které je povinen zaplatit prodávající kupujícímu, uplatňuje za kupujícího Správa logistického zabezpečení Policejního prezidia České republiky, případně jiný pověřený pracovník kupujícího.

### **Čl. 11. Odstoupení od dohody**

/1/ Kupující je oprávněn odstoupit od této dohody nebo její části v případě podstatného porušení této dohody prodávajícím. Za podstatné porušení se považuje zejména:

- a) prodlení prodávajícího s dodáním zboží o více než třicet (30) dní,
- b) prodlení prodávajícího s provedením reklamace o více než třicet (30) dní nebo nedůvodné odmítní provedení reklamace prodávajícím (odstoupení od této dohody je možné v rozsahu reklamovaného plnění),
- c) vadné plnění zboží podle § 2099 občanského zákoníku (odstoupení od této dohody kupující provede v souladu s § 2106 odst. 1 písm. d) občanského zákoníku),
- d) nepravdivé nebo zavádějící prohlášení prodávajícího podle čl. 9. odst. /5/ této dohody (*právní vady*),
- e) dodané zboží neodpovídá specifikaci zboží uvedené v příloze č. 1 této dohody, schválenému referenčnímu vzorku a schváleným technickým podmínkám dle čl. 3 odst. /4/ této dohody,

/2/ Kupující je dále oprávněn od této dohody odstoupit v případě, že:

- a) vůči majetku prodávajícího probíhá insolvenční řízení, v němž bylo vydáno rozhodnutí o úpadku,
- b) prodávající je nespolehlivým plátcem dle § 106a zákona č. 235/2004 Sb., o dani z přidané hodnoty,
- c) prodávající bezodkladně neoznámí prokazatelně kupujícímu skutečnost, že je v insolvenční nebo že hrozí její vznik, popř. že bylo správcem daně vydáno rozhodnutí, že je prodávající nespolehlivým plátcem dle § 106a zákona č. 235/2004 Sb., o dani z přidané hodnoty,
- d) prodávající vstoupí do likvidace,

e) prodávající nemá bankovní účet řádně registrován v databázi „Registru plátců DPH“.

/3/ Prodávající je oprávněn odstoupit od této dohody, pokud je kupující v prodlení s úhradou faktury o více než třicet (30) dnů od data splatnosti faktury.

/4/ Účinky odstoupení nastávají dnem doručení písemného oznámení o odstoupení druhé smluvní straně.

## Čl. 12. Společná a závěrečná ustanovení

/1/ Tato dohoda se řídí právním řádem České republiky. Práva a povinnosti smluvních stran neupravené touto dohodou se řídí podle příslušných právních předpisů.

/2/ Smluvní strany se dohodly, že v případě pochybností o datu doručení jakéhokoliv dokumentu uvedeného v této dohodě se má za to, že dnem doručení se rozumí pátý (5) pracovní den ode dne odeslání dokumentu s výjimkou dokumentů, u kterých je určena lhůta pro doručení delší, a toto odeslání musí být potvrzeno doručovací společností.

/3/ Smluvní strany se zavazují, že veškeré spory vzniklé v souvislosti s realizací této dohody budou řešeny smírnou cestou – dohodou. Nedojde-li k dohodě, budou spory řešeny před příslušnými soudy.

/4/ Každá ze smluvních stran je povinna bez zbytečného odkladu písemně sdělit druhé smluvní straně případnou změnu v údajích uvedených v záhlaví této dohody.

/5/ Prodávající ani kupující nejsou bez předchozího písemného souhlasu druhé smluvní strany oprávněni postoupit práva a povinnosti z této dohody na třetí osobu.

/6/ Nevymahatelnost či neplatnost kteréhokoliv ustanovení této dohody nemá vliv na vymahatelnost či platnost zbývajících ustanovení této dohody, pokud z povahy nebo obsahu takového ustanovení nevyplývá, že nemůže být odděleno od ostatního obsahu této dohody.

/7/ Tato dohoda může být měněna nebo doplňována pouze na základě dohody obou smluvních stran písemnými číslovanými dodatky k této dohodě.

/8/ Povinnost uzavření dodatku se nevztahuje na změnu pověřených pracovníků, kteří jsou prodávajícím i kupujícím určeni v této dohodě. Takováto změna pověřených pracovníků bude pouze písemně oznámena druhé smluvní straně oprávněnou osobou.

/9/ Smluvní strany se dohodly, že tuto dohodu mohou ukončit vzájemnou dohodou.

/10/ Tato dohoda nabývá platnosti dnem jejího podpisu oběma smluvními stranami a účinnosti dnem jejího uveřejnění v Registru smluv dle zákona č. 340/2015 Sb., o zvláštních podmínkách účinnosti některých smluv, uveřejňování těchto smluv a o registru smluv (zákon o registru smluv), ve znění pozdějších předpisů.

Smluvní strany se dohodly, že **zveřejnění** této dohody v registru smluv **zabezpečí kupující**.

/11/ Smluvní strany prohlašují, že si tuto dohodu přečetly, s jejím obsahem souhlasí a že byla sepsána na základě jejich pravé svobodné vůle, a na důkaz toho připojují své podpisy.

/12/ Tato dohoda je uzavřena elektronicky.

/13/ Nedílnou součástí této dohody je:

Příloha č. 1 – (Specifikace zboží a ceny) – 16 listů

Kupující:

Prodávající:

Ing. Martin Šlemer  
vedoucí odboru veřejných zakázek  
Policejního prezidia ČR

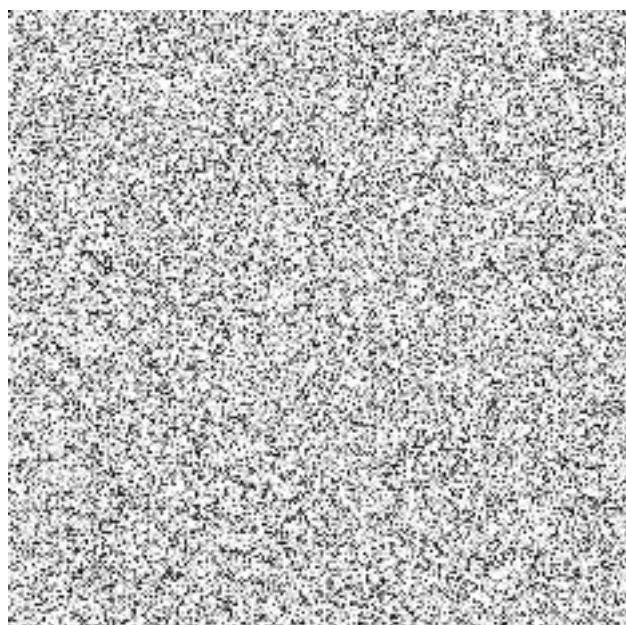

**Specifikace zboží a ceny**

| P. č. | Název zboží                            | Celkový počet ks | Cena Kč za 1 kus bez DPH | DPH za 1 kus | Cena Kč za 1 kus s DPH | Cena Kč celkem bez DPH | DPH celkem | Cena Kč celkem s DPH |
|-------|--|------------------|--------------------------|--------------|------------------------|------------------------|------------|----------------------|
| 1.    | Odznak na čepici zlatý 45x45           | 2 000            |                          |              |                        |                        |            |                      |
| 2.    | Odznak na čepici stříbrný 45x45        | 55 000           |                          |              |                        |                        |            |                      |
| 3.    | Odznak na čepici splint zlatý 45x45    | 20 000           |                          |              |                        |                        |            |                      |
| 4.    | Odznak na čepici splint stříbrný 45x45 | 48 000           |                          |              |                        |                        |            |                      |
| 5.    | Odznak bez podložky zlatý (splint)     | 8 000            |                          |              |                        |                        |            |                      |
| 6.    | Odznak bez podložky stříbrný (splint)  | 44 000           |                          |              |                        |                        |            |                      |
| 7.    | Hvězda 5C zlatá 24 mm                  | 80 000           |                          |              |                        |                        |            |                      |
| 8.    | Hvězda 3C stříbrná 24 mm               | 160 000          |                          |              |                        |                        |            |                      |
| 9.    | Prýmek 8x50 mm zlatý                   | 40 000           |                          |              |                        |                        |            |                      |
| 10.   | Prýmek 8x50 mm stříbrný                | 160 000          |                          |              |                        |                        |            |                      |
| 11.   | Spona do vázanky zlatá                 | 8 000            |                          |              |                        |                        |            |                      |
| 12.   | Spona do vázanky stříbrná              | 20 000           |                          |              |                        |                        |            |                      |
| 13.   | Knoflík 2015 zlatý 15mm                | 1 000            |                          |              |                        |                        |            |                      |
| 14.   | Knoflík 2015 zapichovací zlatý 15mm    | 5 000            |                          |              |                        |                        |            |                      |
| 15.   | Knoflík 2015 zlatý 22mm                | 1 000            |                          |              |                        |                        |            |                      |
| 16.   | Knoflík 2015 zlatý 26 mm               | 1 000            |                          |              |                        |                        |            |                      |
| 17.   | Knoflík 2015 stříbrný 15mm             | 1 000            |                          |              |                        |                        |            |                      |
| 18.   | Knoflík 2015 zapichovací stříbrný 15mm | 1 000            |                          |              |                        |                        |            |                      |
| 19.   | Knoflík 2015 stříbrný 22mm             | 1 000            |                          |              |                        |                        |            |                      |
| 20.   | Knoflík 2015 stříbrný 26mm             | 1 000            |                          |              |                        |                        |            |                      |

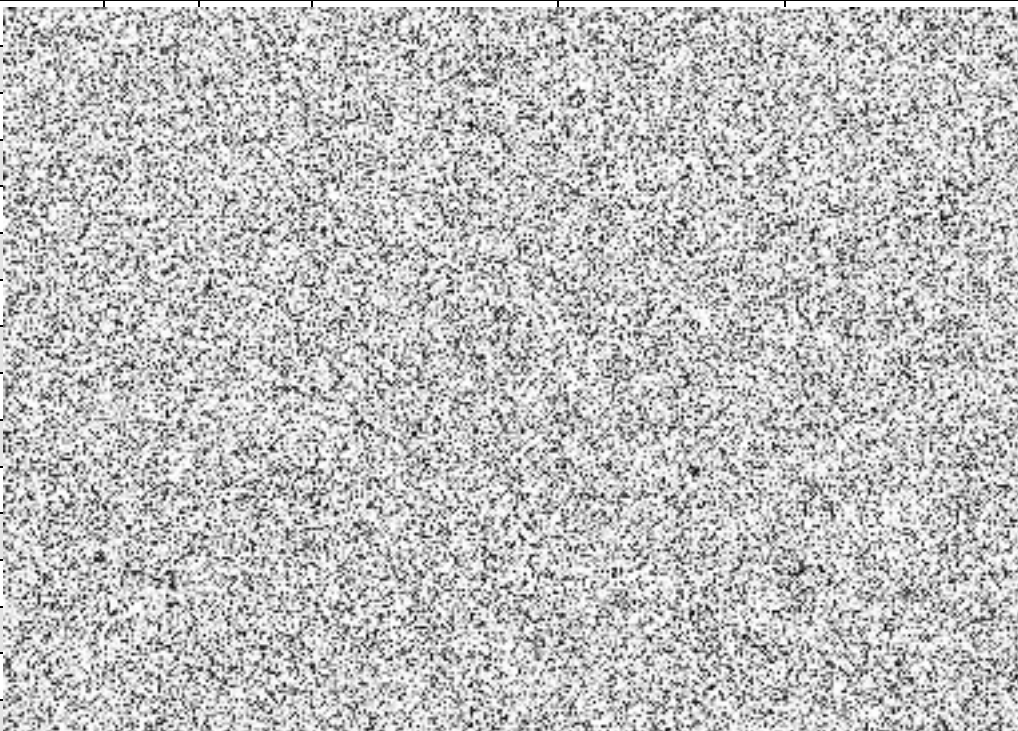

|     |                                       |        |  |   |
|-----|---------------------------------------|--------|--|---|
| 21. | Rozlišovací odznak zlatý všeobecný    | 5 100  |  |   |
| 22. | Rozlišovací odznak zlatý SKPV         | 6 500  |  |   |
| 23. | Rozlišovací odznak zlatý PP-pravý     | 2 600  |  |   |
| 24. | Rozlišovací odznak zlatý PP-levý      | 2 600  |  |   |
| 25. | Rozlišovací odznak zlatý DP-pravý     | 1 300  |  |   |
| 26. | Rozlišovací odznak zlatý DP-levý      | 1 300  |  |   |
| 27. | Rozlišovací odznak zlatý CP-pravý     | 1 300  |  |   |
| 28. | Rozlišovací odznak zlatý CP-levý      | 1 300  |  |   |
| 29. | Rozlišovací odznak všeobecný stříbrný | 19 000 |  |   |
| 30. | Rozlišovací odznak stříbrný SKPV      | 6 500  |  |   |
| 31. | Rozlišovací odznak stříbrný PP-pravý  | 9 250  |  |   |
| 32. | Rozlišovací odznak stříbrný PP-levý   | 9 250  |  |   |
| 33. | Rozlišovací odznak stříbrný DP-pravý  | 4 000  |  |   |
| 34. | Rozlišovací odznak stříbrný DP-levý   | 4 000  |  |   |
| 35. | Rozlišovací odznak stříbrný CP-pravý  | 2 500  |  |   |
| 36. | Rozlišovací odznak stříbrný CP-levý   | 2 500  |  |   |
|     |                                       |        |  | <b>14 875 050,00      3 123 760,50      17 998 810,50</b> |

## Technický popis

### TECHNICKÉ PODMÍNKY

#### KNOFLÍKY ke stejnokroji 15

**Popis:** platí pro výrobu a přejímku stejnokrojových knoflíků (dále jen knoflíků), které se používají ke spínání a označování částí stejnokrojů.

#### **Názvosloví:**

- Knoflík – výrobek používaný ke spínání a označování stejnokrojů.
- Povlak – ozdobná a vzhledová část knoflíku opatřená schválenou rytinou.
- Miska – část naniž je uchycen povlak a ouško (pro přišití) nebo závlačka.
- Závlačka – část, kterou se knoflík upevní na příslušnou část stejnokroje.

#### **Technické požadavky:**

- knoflíky se vyrábí ve stanoveném barevném odstínu podle ref. vzorku uloženého na SLZ PP Svojšice, okr. Kolín.
- rozměry musí vyhovovat údajům uvedeným v **tabulce 1**.
- knoflíky se vyrábí s ouškem resp. se závlačkou ve velikostech podle tabulky 1.
- rytina (ražba) na knoflíku musí být provedena zřetelně podle schváleného vzoru.

**Knoflík zlatý** je vyroben mechanickým tvářením ze dvou dílů. Čelní díl z mosazného plechu tl. 0,25 – 0,35 mm s povrchovou úpravou moření s pasivací a lakováním, dno z plechu 11320.21 tl. 0,32 mm ± 0,05 mm pomosazeného.

**Knoflík stříbrný** je vyroben mechanickým tvářením ze dvou dílů. Čelní díl z mosazného plechu tl. 0,25 – 0,5 mm s povrchovou úpravou proudového cínování/patina, dno s ouškem pro přišití z plechu 11320.21 tl. 0,32 mm ± 0,05 mm pomosazeného.

#### **Provedení:**

- povrch knoflíků musí být čistý, bez ostrých hran, výstupků a prasklin,
- nejsou dovoleny póry a rysky na vzhledové části knoflíků,
- rytina na povlaku knoflíků musí být zřetelná (odpovídat referenčnímu vzorku),
- okraj musí být hladce zalemovaný na miskou,
- u knoflíků se závlačkou musí být konce závlačky zaoblené,
- miska knoflíku může být označena nápisem nebo znakem výrobce.

#### **Mechanické vlastnosti:**

- povlak musí být na misce upevněn tak, aby nedocházelo k samovolnému protáčení těchto dílů proti sobě
- povlak na misce nesmí vlivem své vůle zvonit ani se viklat
- závlačka se nesmí při zatížení klidnou silou 200 N vytrhnout z misky

#### **Povrchová úprava:**

- povrch se upravuje chemicky na požadovanou barvu (podle referenčního vzorku uloženého na SLZ PP Svojšice, okr. Kolín)
- galvanické úpravy provádí dodavatel podle vlastních technologických postupů
- na vzhledovou část povlaku se nanáší mikrovrstva transparentního laku
- povrch vzhledových částí musí být beze skvrn a vynechaných míst konečné úpravy

**Kontrola, zkoušení:**

**Rozměry** – kontrola běžnými měřidly podle ČSN 251200. Výsledek musí vyhovovat hodnotám v tabulce č. 1.

**Materiál** – výchozí materiál kontroluje běžně výrobce. Ve sporných případech provede rozbor materiálu příslušný zkušební ústav.

**Provedení** – kontroluje se prohlídkou u všech vybraných vzorků a to v bílém rozptýleném světle. Ostrost hran a jakost zalemování povlaku na miskou se zkouší prohlídkou a dotykem ruky. Posuzovaný vzorek musí vyhovět podmínkám uvedených v odstavci Provedení. Jsou-li odsouhlasené referenční vzorky, musí posuzovaný vzorek vyhovovat schválenému provedení.

**Mechanické vlastnosti:**

- kontroluje se odolnost proti protáčení a viklání povlaku na misce rukou,
- upevnění závlačky v povlaku se zkouší tak, že se knoflík upne za závlačku do siloměru a tahem za druhou část se spojení namáhá (min. 200 N).

**Povrchová úprava:**

- posouzení se provádí prohlídkou v rozptýleném bílém světle ve vzdálenosti 25 cm od oka. Nepřípustné je ztmavění knoflíků.

**KNOFLÍK 15 zapichovací**

**Knoflík 15 zapichovací zlatý** je vyroben mechanickým tvářením ze dvou dílů. Čelní díl z mosazného plechu tl. 0,25-0,35 mm s povrchovou úpravou moření s pasivací a lakováním, dno z plechu 11320.21 tl. 0,32 mm ± 0,05 mm pomosazeného.

**Knoflík 15 zapichovací stříbrný** je vyroben mechanickým tvářením ze dvou dílů. Čelní díl z mosazného plechu tl. 0,25-0,35 mm s povrchovou úpravou proudového cínování/platina, dno z plechu 113.21 tl. 0,32 mm ± 0,05 mm pomosazeného.

**U zapichovacích knoflíků** (zlatých a stříbrných) závlačka z oceli pomosazené o tloušťce 0,4 mm ± 0,05 mm. Požadavek na pevnost oceli min. 310 MPa.

**Provedení:**

- povrch knoflíků musí být čistý, bez ostrých hran, výstupků a prasklin,
- nejsou dovoleny póry a rysky na vzhledové části knoflíků,
- rytina na povlaku knoflíků musí být zřetelná (odpovídat referenčnímu vzorku),
- okraj musí být hladce zalemovaný na miskou,
- u knoflíků se závlačkou musí být konce závlačky zaoblené, při rozevření musí zápichy závlačky směřovat vodorovně k reliéfu lva,
- miska knoflíku může být označena nápisem nebo znakem výrobce

**Mechanické vlastnosti:**

- povlak musí být na misce upevněn tak, aby nedocházelo k samovolnému protáčení těchto dílů proti sobě
- povlak na misce nesmí vlivem své vůle zvonit ani se viklat



- závlačka se nesmí při zatížení klidnou silou 200 N vytrhnout z misky

#### **Povrchová úprava:**

- povrch se upravuje chemicky na požadovanou barvu (podle ref. vzorku uloženého na SLZ PP Svojšice, okr. Kolín)
- galvanické úpravy provádí dodavatel podle vlastních technologických postupů
- na vzhledovou část povlaku se nanáší mikrovrstva transparentního laku
- povrch vzhledových částí musí být beze skvrn a vynechaných míst konečné úpravy

#### **Kontrola, zkoušení:**

##### **Výrobek musí splňovat tyto požadavky:**

- **rozměry**, kontrola běžnými měřidly podle ČSN 251200. Výsledek musí vyhovovat hodnotám v tabulce č. 1, povolená tolerance rozměrů  $\pm 0,5$  mm;
- tloušťka plechu viz text výše

**Materiál:** výchozí materiál kontroluje běžně výrobce. Ve sporných případech provede rozbor materiálu příslušný zkušební ústav.

**Provedení:** kontroluje se prohlídkou u všech vybraných vzorků a to v bílém rozptýleném světle. Ostrost hran a jakost zalemování povlaku na misku se zkouší prohlídkou a dotykem ruky. Posuzovaný vzorek musí vyhovět podmínkám uvedených v odstavci Provedení. Jsou-li odsouhlasené referenční vzorky, musí posuzovaný vzorek vyhovovat schválenému provedení.

##### **Mechanické vlastnosti:**

- kontroluje se odolnost proti protáčení a viklání povlaku na misce rukou,
- upevnění závlačky v povlaku se zkouší tak, že se knoflík upne za závlačku do siloměru a tahem za druhou část se spojení namáhá (min. 200 N).

##### **Povrchová úprava:**

- posouzení se provádí prohlídkou v rozptýleném bílém světle ve vzdálenosti 25 cm od oka. Nepřípustné je ztmavění knoflíků.

*Provedení – orientační obrázek (ozdobná a vzhledová část knoflíku opatřená schválenou rytinou)*



## Orientační rozměry a nákres

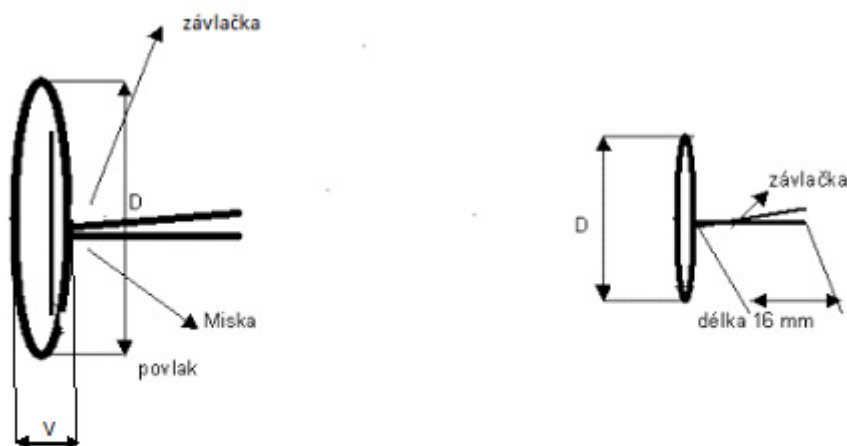

Tabulka č. 1

| Velikost | rozměry v mm |   | dovolené odchylky |     |
|----------|--------------|---|-------------------|-----|
|          | D            | V | D                 | V   |
| 15       | 15           | 3 | ± 0,5             | ± 1 |
| 22       | 22           | 4 | ± 0,5             | ± 1 |
| 26       | 26           | 5 | ± 0,5             | ± 1 |
| 15 z     | 15           | 3 | ± 0,5             | ± 1 |

**HVĚZDA 5C 24 mm zlatá**

**Popis:** specifikace platí pro výrobu a dodávky hodnostních **pěticípých hvězd** zlatých o osovém průměru v cípech 24 mm pro Policii České republiky.

Hodnostní označení se skládá se samotné hvězdy a splintu, hvězda má jeden splint.

**Technické požadavky:**

**Materiál** – hvězda 5C zlatá je vyrobena mechanickým tvářením z plechu CuZn20 polotvrdého tl. 0,4 mm ± 0,1 mm.

**Povrchová úprava** - moření s pasivací a lakováním.

Hvězda je opatřena splintem „V“ 16x0,8 mm pro uchycení pájením.

**Osový průměr** v cípech hvězdy je 24 mm, resp. 26 mm.

**Hrany hvězdy a splintu** musí být bez výrazných ostrin.

- **Splint** musí být uchycen tak, aby nedocházelo k snadnému uvolnění v místě pájení, musí být pro manipulaci uživatelem v konečné fázi tvarovaný tak, aby „nožičky“

splintu byly stlačeny k sobě a tvořily jeden hrot ke snadnému provlečení hvězdy v jednom bodě vpichu na nárameník a její upevnění.

- Tvar a velikost hvězdy jsou dány nástrojem, povolená tolerance rozměrů je  $\pm 0,5$  mm
- Vyrábí se ve stanoveném barevném odstínu podle referenčních vzorků uložených na SLZ PP Svojsice, okr. Kolín.

*Provedení hvězdy hodnostní – orientační obrázek na náramenicích pro plukovníka*



### **HVĚZDA 3C stříbrná**

**Popis:** specifikace platí pro výrobu a dodávky hodnostních **třícípých hvězd** stříbrných o osovém průměru v cípech max. 24 mm pro Policii České republiky.

Hodnostní označení se skládá se samotné hvězdy a splintu, hvězda má jeden splint.

#### **Technické požadavky:**

**Materiál** – hvězda 3C stříbrná je vyrobena mechanickým tvářením z plechu CuZn20 polotvrdeho tl.  $0,4 \text{ mm} \pm 0,1 \text{ mm}$ .

**Povrchová úprava** – poniklování.

Hvězda je opatřena splintem „V“  $16 \times 0,8 \text{ mm}$ , který je uchycen pájením.

**Osový průměr** v cípech hvězdy je max. 24 mm.

**Hrany hvězdy a splintu** musí být bez výrazných ostřin.

- **Splint** musí být uchycen tak, aby nedocházelo k snadnému uvolnění v místě pájení, musí být pro manipulaci uživatelem v konečné fázi tvarovaný tak, aby „nožičky“ splintu byly stlačeny k sobě a tvořily jeden hrot ke snadnému provlečení hvězdy v jednom bodě vpichu na nárameník a její upevnění.
- Tvar a velikost hvězdy jsou dány nástrojem, povolená tolerance rozměrů je  $\pm 0,2$  mm.
- Vyrábí se ve stanoveném barevném odstínu.

*Provedení hvězdy 3C stříbrné – orientační obrázek Hvězd 3C a Prýmku 8x50 na nárameníku pro nadpraporčíka.*

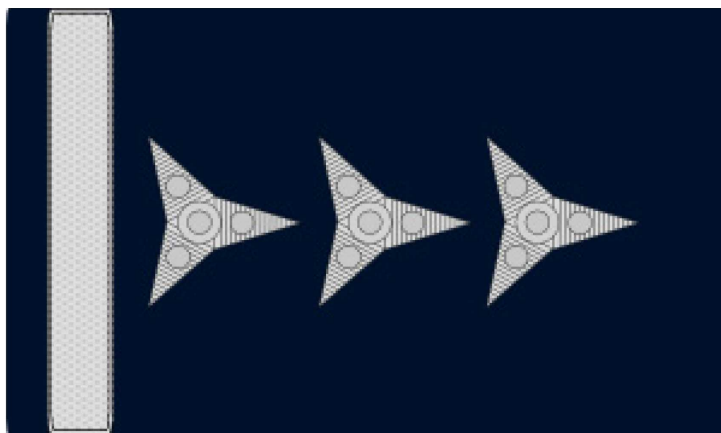

#### **PRÝMEK zlatý a stříbrný 8 x 50 mm**

**Popis:** specifikace platí pro výrobu a dodávky prýmků zlatých a stříbrných pro Policii České republiky. Prýmek je obdélníkového tvaru 8 x 50 mm na koncích opatřený dvěma splinty „U“ o rozměru 5x16 mm, vzdálenými od okrajů Prýmku 10 mm. Splinty jsou po rozevření osově souměrné s prýmkem.

#### **Technické požadavky:**

**Materiál** – prýmky jsou vyrobeny mechanickým tvářením z plechu CuZn20 polotvrdého tl. 0,8 mm ± 0,05 mm.

#### **Povrchová úprava:**

- Prýmek zlatý - moření s pasivací a lakováním
- Prýmek stříbrný - poniklování.

**Hrany prýmků musí být bez výrazných ostřin**

- Tvar a velikost jsou dány nástrojem, povolená tolerance rozměrů je ± 0,5 mm

**Výrobek musí splňovat tyto požadavky:**

- Tloušťka plechu viz. text výše
- Vyrábí se ve stanoveném barevném odstínu podle RV uložených na SLZ PP Svojsice, okr. Kolín.

*Provedení orientační obrázky:*





### **SPONA DO VÁZANKY zlatá a stříbrná**

Spona se skládá z kovového pásku o rozměrech 6 x 67 mm, na který je z vrchní strany přivařen kruhový odznak se symbolem Policie České republiky (dále i „PČR“) (formou plasticky vystupujícího reliéfu) ve vzdálenosti 23 mm od okraje spony (viz obrázek) a pružného klipsu přivařeného ze zadní spony.

#### **Technické požadavky:**

##### **Materiál**

- spona je vyrobena z plechu tloušťky 1,4 mm  $\pm$  0,1 mm, mechanickým tvářením,
- pružný klips je vyroben z plechu o tloušťce 1 mm  $\pm$  0,1 mm.

##### **Výrobek musí splňovat tyto požadavky**

- Tloušťka plechu viz text výše.
- **Umístění** odznaku se symbolem PČR (23 mm od levého okraje na vázanku zprava nasazené spony) a klipsu přivařeného cca 5 mm od pravého spodního okraje (spodního hrotu) spony tak, aby byl zcela zakryt horní částí spony v souladu s referenčním vzorkem.
- **Povrchová úprava** - stříbrná spona je galvanicky poniklovaná, zlatá je pozlacená (červené Au 24 karátů, síla 0,05 mikronů).
- **Hrany spony** musí být bez výrazných ostřin.
- **Odznak** se symbolem PČR musí být uchycen tak, aby nedocházelo k uvolnění v místě přivaření.
- **Klips** musí být uchycen tak, aby nedocházelo k uvolnění v místě přivaření a zároveň byla zachována potřebná pružnost při navlékání a vyvlékání spony.
- **Ztvárnění, tvar a velikost** jsou dány autorským zpracováním a jeho přenesením do razicích a rezných nástrojů.
- tvar a velikost jsou dány nástrojem, povolená tolerance rozměrů je  $\pm$  0,5 mm.

- **Balení:** dodavatel zajistí balení po 50 kusech v sáčku způsobem, aby nedošlo k jejich poškrábání.

*Provedení „spona na vázanku PČR“ – orientační obrázek*

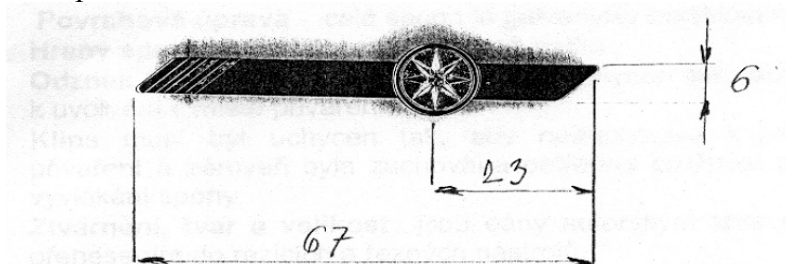

### **ROZLIŠOVACÍ ODZNAKY zlaté a stříbrné**

**Popis:** specifikace platí pro výrobu a dodávky rozlišovacích odznaků zlatých a stříbrných ve velikosti 25 x 25 mm pro Policii České republiky.

Rozlišovací odznak 25 x 25 mm je ražen plastickou dutou ražbou s prostřihy, z plechu CuZn20 polotvrdeho tl. 0,8 mm ± 0,05 mm. Je opatřen 2x puzetou pro uchycení na límec blůzy, která je připevněna pájením.

#### **Technické požadavky:**

**Rozlišovací odznak zlatý** – 25 x 25 mm je ražen plastickou dutou ražbou s prostřihy z plechu CuZn20 polotvrdeho tl. 0,8 mm ± 0,05 mm s povrchovou úpravou moření s pasivací s lakováním.

Je opatřen dvěma puzetami pro uchycení na límec blůzy, které jsou připevněny pájením.

**Balení:** 50 ks v sáčku

**Rozlišovací odznak stříbrný** – 25 x 25 mm je ražen plastickou dutou ražbou s prostřihy z plechu CuZn20 polotvrdeho tl. 0,8 mm ± 0,05 mm s povrchovou úpravou – poniklováním. Je opatřen dvěma puzetami pro uchycení na límec blůzy, které jsou připevněny pájením.

**Balení:** 50 ks v sáčku

**Hrany odznaků** musí být bez výrazných ostřin.

**Puzety** musí být uchyceny tak, aby nedocházelo k uvolnění v místě pájení.

Tvar a velikost rozlišovacích odznaků jsou dány nástrojem, povolená tolerance rozměrů je ± 0,5 mm.

Vyrábí se ve stanoveném barevném odstínu podle referenčních vzorků uložených na SLZ PP Svojsice, okr. Kolín.

#### **Povrchová úprava:**

- povrch se upravuje chemicky na požadovanou barvu (podle referenčních vzorků uložených na SLZ PP Svojsice, okr. Kolín).
- galvanické úpravy provádí dodavatel podle vlastních technologických postupů.

- na vzhledovou část povlaku se nanáší mikrovrstva transparentního laku.
- povrch vzhledových částí musí být beze skvrn a vynechaných míst konečné úpravy.

#### **Kontrola, zkoušení:**

- **Rozměry:** kontrola běžnými měřidly podle ČSN 251200.
- **Materiál:** výchozí materiál kontroluje běžně výrobce. Ve sporných případech provede rozbor materiálu příslušný zkušební ústav.
- **Provedení:** kontroluje se prohlídkou u všech vybraných vzorků a to v bílém rozptýleném světle povrchová úprava, barevný odstín a design se posuzuje vizuálně při rozptýleném denním světle ze vzdálenosti 30 cm podle schváleného referenčního vzorku
- Tvar a velikost kovových doplňků jsou dány nástrojem, povolená tolerance rozměrů je  $\pm 0,5$  mm.
- Ostrost hran se zkouší prohlídkou a dotykem ruky. Posuzovaný vzorek musí vyhovět podmínkám zadávací dokumentace. Posuzovaný vzorek musí odpovídat nákresům v příloze této technické specifikace.

#### **Výrobek musí splňovat tyto požadavky**

- tloušťka plechu viz text výše

**Balení:** 50 ks v sáčku.

*Orientační obrázky rozlišovacích odznaků:*

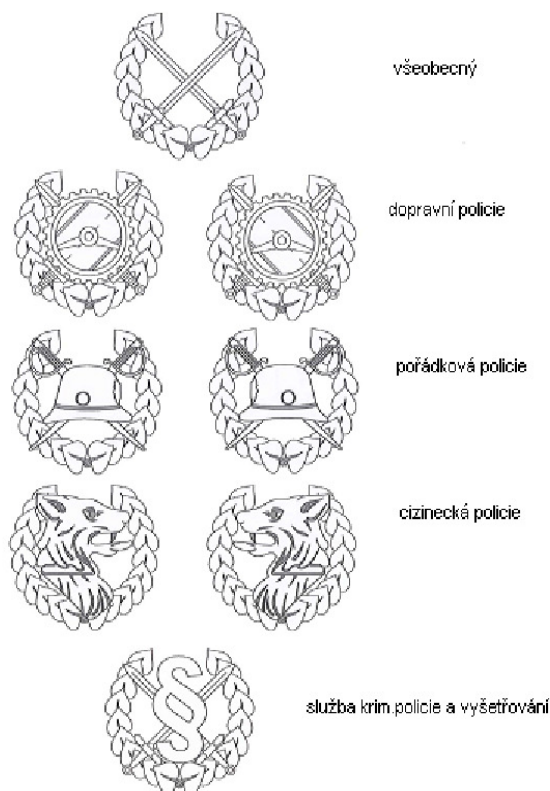



**ODZNAK NA ČEPICI velký 2015**

**Popis:** specifikace platí pro výrobu a dodávky čepicových odznaků zlatých a stříbrných ve velikosti 45 x 45 mm Policie České republiky.

**Technické požadavky:**

Odznak na čepici je vyroben ze dvou dílů, podložky 45 x 45 mm a znaku 22 x 19 mm. Oba díly jsou spojeny šroubem, ozubenou vějířovou podložkou průměru 20 mm, raženou z plechu CuZn20 polotvrdeho tl. 0,6 mm ± 0,1 mm (mořenou) a vroubkovanou maticí průměru 12 mm, výšky 2,4 mm z tvrdé oceli pozinkované.

**ODZNAK NA ČEPICI zlatý (45 x 45)**

Podložka je ražena plastickou dutou ražbou z plechu CuZn20 polotvrdeho tl. 0,6 mm ± 0,1 mm s povrchovou úpravou moření, pasivace a lakování.

Vnitřní znak je ražen plastickou dutou ražbou z plechu CuZn20 polotvrdeho tl. 0,6 mm ± 0,1 mm s povrchovou úpravou moření, pasivace, pískování, ruční přešetění s lakováním. Je opatřen šroubem M 3x16 mm, který je připájen.

**Balení:** 1ks v sáčku

**ODZNAK NA ČEPICI stříbrný (45 x 45)**

Podložka je ražena plastickou dutou ražbou z plechu CuZn20 polotvrdeho tl. 0,6 mm ± 0,1 mm s povrchovou úpravou - poniklováním.

Vnitřní znak je ražen plastickou dutou ražbou z plechu CuZn20 polotvrdeho tl. 0,6 mm ± 0,1 mm s povrchovou úpravou pískování, ruční přešetění, poniklování. Je opatřen šroubem M 3x16 mm, který je připájen.

**Balení:** 1ks v sáčku

**Hrany odznaků a splintu** musí být bez výrazných ostřin.

**Splint** musí být uchycen tak, aby nedocházelo k snadnému uvolnění v místě pájení.

Tvar a velikost čepicových odznaků jsou dány nástrojem, povolená tolerance rozměrů je ± 0,5 mm (vyjma tloušťky materiálu).

Vyrábí se ve stanoveném barevném odstínu podle referenčních vzorků uložených na SLZ PP Svojsice, okr. Kolín.

*Orientační obrázky odznaků:*

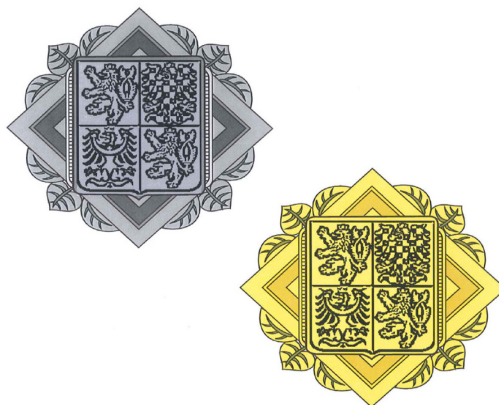



### **ODZNAK NA ČEPICI – splint (baret 92) zlatý a stříbrný (45 x 45)**

**Popis:** specifikace platí pro výrobu a dodávky čepicových odznaků zlatých a stříbrných – splint k použití na baret 92 ve velikosti 45 x 45 mm pro Policii České republiky.

#### **Technické požadavky obecně:**

Odznak na čepici – splint (na baret 92) je vyroben ze dvou dílů, podložky 45 x 45 mm a znaku 22 x 19 mm.

### **ODZNAK NA ČEPICI – splint (baret 92) zlatý**

Podložka je ražena plastickou dutou ražbou z plechu CuZn20 polotvrdeho tl. 0,6 mm ± 0,1 mm s povrchovou úpravou moření, pasivace a lakování s otvorem pro provlečení splintu znaku (viz foto).

Vnitřní znak je ražen plastickou dutou ražbou z plechu CuZn20 polotvrdeho tl. 0,6 mm ± 0,1 mm s povrchovou úpravou moření, pasivace, pískování, ruční přešetění s lakováním. Je opatřen připájeným splintem ve tvaru „U“ 8x20 mm, který slouží k přichycení k baretu 92.

Celý znak je přelakován.

**Balení:** 1ks v PE sáčku

### **ODZNAK NA ČEPICI – splint (baret 92) stříbrný (45 x 45)**

Podložka je ražena plastickou dutou ražbou z plechu CuZn20 polotvrdeho tl. 0,6 mm ± 0,1 mm s povrchovou úpravou – poniklováním s otvorem pro provlečení splintu znaku (viz foto).

Vnitřní znak je ražen plastickou dutou ražbou z plechu CuZn20 polotvrdeho tl. 0,6 mm ± 0,1 mm s povrchovou úpravou pískování, ruční přešetění, poniklování s lakováním. Je opatřen připájeným splintem ve tvaru „U“ 8x20 mm, který slouží k přichycení k baretu 92.

Celý znak je přelakován.

**Balení:** 1ks v sáčku

**Hrany odznaků a splintu** musí být bez výrazných ostřin.

**Splint** musí být uchycen tak, aby nedocházelo k snadnému uvolnění v místě pájení.

Tvar a velikost čepicových odznaků jsou dány nástrojem, povolená tolerance rozměrů je ± 0,5 mm.

Vyrábí se ve stanoveném barevném odstínu podle referenčních vzorků uložených na SLZ PP Svojsice, okr. Kolín.

### **ODZNAK bez podložky zlatý (splint)**

Čepicový znak PČR – st. znak – zlatý 23 x 19,7 mm – splint. Znak je vyroben mech. tvářením z plechu CuZn20 polotvrdeho tl. 0,6 mm ± 0,1 mm s připájeným splintem ve tvaru „U“ 8x20 mm pájením. S povrchovou úpravou: moření, pasivace, pískování, ručně přešetěn.

Celý znak je přelakován. Hrany musí být bez výrazných ostřin.

**Balení:** 1ks v sáčku

**ODZNAK bez podložky stříbrný (splint)**

Čepicový znak PČR – st. znak – zlatý 23 x 19,7 mm – splint. Znak je ražen plastickou dutou ražbou z plechu CuZn20 polotvrdeho tl. 0,6 mm ± 0,1 mm s připájeným splintem ve tvaru „U“ 8x20 mm pájením. S povrchovou úpravou: pískování, ruční přešetění, poniklování.

Celý znak je přelakován. Hrany musí být bez výrazných ostrin.

**Balení:** 1 ks v sáčku.

*Orientační obrázek odznaku*

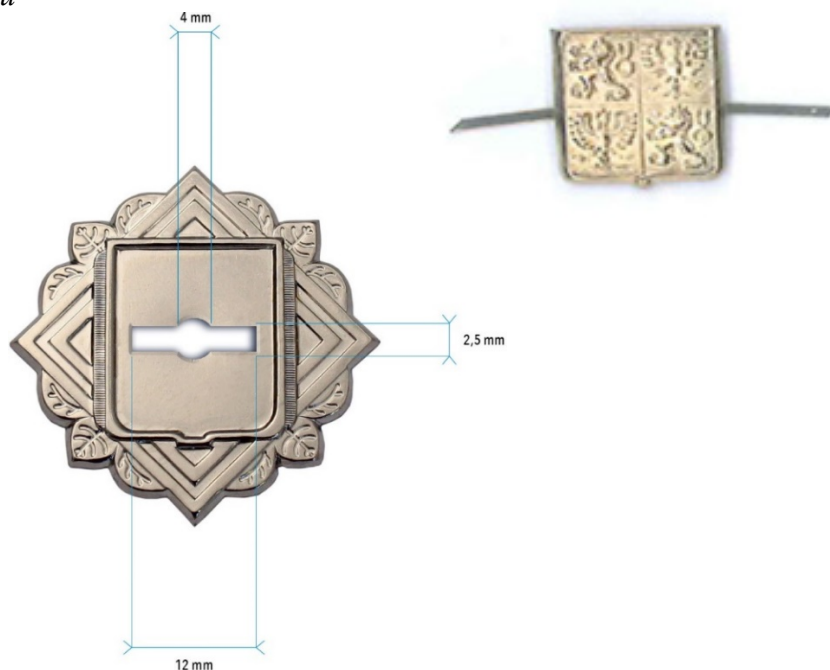
**Uchytení****Splint „V“**

- délkou je myšlena délka hrotu tvořená 2 nožičkami splintu, kdy jsou stlačeny k sobě a tvoří opticky jeden hrot
- šířka min. 0,8 mm
- tloušťka materiálu min. 0,5 mm
- uchycení splintu pájením
- konec splintu je zastřížen do hrotu z důvodu snadného provlečení
- povolená tolerance rozměrů je ± 0,5 mm

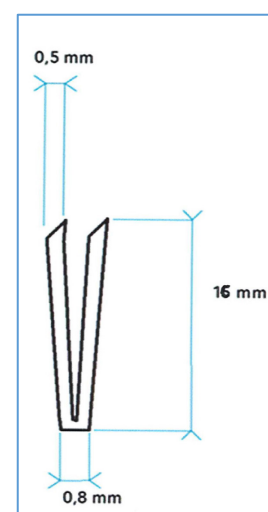

*Ukázka splintu „V“*

### Splint „U“

- velikost splintu je definována 2 rozměry tvořícími obdélník
- šířka min. 0,8 mm
- tloušťka materiálu min. 0,5 mm
- uchycení splintu pájením
- konec splintu je zastřižen do hrotu z důvodu snadného provlečení
- povolená tolerance rozměrů je  $\pm 0,5$  mm

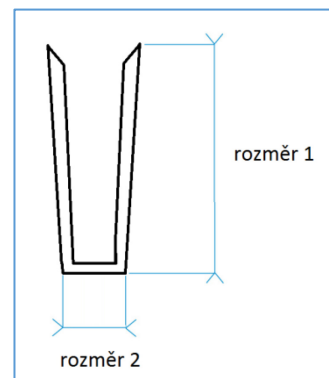

Ukázka splintu „U“

### PRO VŠECHNY KOVOVÉ DOPLŇKY PLATÍ:

#### POVRCHOVÁ ÚPRAVA:

- povrch se upravuje na požadovanou barvu (podle referenčního vzorku uloženého na SLZ PP ČR Svojsice, okr. Kolín),
- galvanické úpravy provádí dodavatel podle vlastních technologických postupů,
- na vzhledovou část povlaku se nanáší mikrovrstva transparentního nitrolaku,
- povrch vzhledových částí musí být beze skvrn a vynechaných míst konečné úpravy.

#### TECHNICKÉ PŘEDPOKLADY - obecně pro všechny kovové doplňky:

Je potřeba dodržet:

- rozměr, tvar, barvu a vzhled
- hygienickou a zdravotní nezávadnost materiálů přicházejících do styku s pokožkou
- hotové výrobky musí souhlasit ve všech detailech se schváleným referenčním vzorkem a TP. Zkouší se po stránce jakosti materiálu dle příslušné ČSN, rozměrů, celkového provedení a vzhledu.
- základní materiál se zkouší u hotových výrobků pouze v případě pochybností.
- fyzikální a mechanické a vzhledové vlastnosti musí být zachovány po celou dobu užívání.
- musí být zajištěna odolnost povrchové úpravy po celou dobu užívání
- povrchová úprava, barevný odstín a design se posuzuje vizuálně při rozptýleném denním světle ze vzdálenosti 30 cm podle schváleného referenčního vzorku.

## **ZPŮSOB POŽADOVANÉ KONTROLY JAKOSTI**

Hotové výrobky musí odpovídat oboustranně schváleným TP a schváleným referenčním vzorkům.

Pro přejímku platí obecně platné právní předpisy. Přejímají se podle schválených TP a referenčního vzorku a provede se přeměřením a porovnáním s referenčním vzorkem a příslušnou technickou dokumentací.

Místem předání dodávek bude SLZ PP Svojšice.

## **ZVLÁŠTNÍ POŽADAVKY**

### **Záruční podmínky (pro všechny kovové doplňky):**

Tyto záruční podmínky se vztahují na jakékoliv výrobní vady, které mají za následek nekompletnost výrobku a nesprávnou kvalitu.

Nevyhoví-li výrobek schválenému referenčnímu vzorku, TP a dohodě, vrátí se prodávajícímu.

Prodávající ručí za skryté vady po dobu 24 měsíců.

Skladovatelnost minimálně 3 roky v originálním balení a při zachování všech mechanicko – fyzikálních vlastností výrobku.

### **Balení (karton min. 3 vrstvý) váha max. 15 kg:**

Kovové doplňky se balí do polyetylenových sáčků po 100 kusech a ukládají se po 5.000 ks do krabic.

Na sáčku označen: výrobce, měsíc a rok výroby.

Na krabici bude označen: výrobce, počet kusů, měsíc a rok výroby.

**Doprava:** poštou pokud nebude dohodnuto jinak.