

Jedná se o změny dle § 222 odst. 4 zákona, které nebyly zahrnuty v původním závazku ze smlouvy a jsou nezbytné pro zhotovení předmětu koupě

vícepráce: + 391 700,-- Kč bez DPH

méněpráce: - 836 231,23 Kč bez DPH

2. Podkladem pro uzavření tohoto dodatku je změnový lit č. 1 až č. 3, které jsou nedílnou součástí tohoto dodatku.
3. Celková smluvní cena se tedy понižuje o 444 531,23 Kč bez DPH.

II.

Vymezení rozsahu změn

Čl. 7 odst. 1 původní smlouvy se mění a nově zní takto:

Celková cena v Kč bez DPH	32 953 729,60
Třicetdvámilionůdevětsetpadesátitřítisícšedemsetdvacetdevět korun českých a šedesát haléřů	
DPH v Kč samostatně	6 920 283,22
šestmilionůdevětsetdvacetšesttisícdvěstěosmdesátitřik korun českých a dvacetdva haléře	
Celková cena v Kč včetně DPH	39 874 012,82
třicetdevětmilionůosmsetšedmdesátčtyřítisícdvanať korun českých osmdesát dva haléře	

III.

Ustanovení přechodná a závěrečná

1. Tento dodatek nabývá platnosti dnem podpisu oprávněnými zástupci obou smluvních stran, účinnosti nabývá uveřejněním v registru smluv ve smyslu zákona č. 340/2015 Sb., o zvláštních podmínkách účinnosti některých smluv, uveřejňování těchto smluv a o registru smluv (zákon o registru smluv).
2. Smluvní strany shodně prohlašují, že se seznámily s celým obsahem tohoto dodatku včetně jeho příloh a s celým obsahem tohoto dodatku souhlasí. Zároveň prohlašují, že tento dodatek uzavřely svobodně, vážně, určitě a srozumitelně, nikoliv v tísní či nápadně nevýhodných podmínkách a na důkaz tohoto připojují svoje podpisy.
3. Tento dodatek je v souladu § 211 odst. 3 zákona č. 134/2016 Sb. o zadávání veřejných zakázek ve znění pozdějších předpisů ve spojení se zákonem č. 300/2008 Sb. o elektronických úkonech a autorizované konverzi dokumentů, ve znění pozdějších předpisů, uzavřen elektronicky.
4. Smluvní strany jsou povinny zajistit, aby v případě jejich rozdělení, sloučení, jakékoliv jiné přeměně nebo převodu práv na dceřiné společnosti byl právní nástupce zavázán stejně jako smluvní strana této smlouvy a aby v takovém případě nedošlo ke zkrácení práv druhé strany.
5. O uzavření tohoto dodatku rozhodla Rada Královéhradeckého kraje na základě usnesení Rady Královéhradeckého kraje dne 4. 10. 2021.

Přílohy tohoto dodatku:

Příloha č. 1: Změnové listy č. 1 až č. 3 včetně rozpočtu změn

Příloha č. 2: Změny závazků ze smlouvy

Kupující::

V Hradci Králové

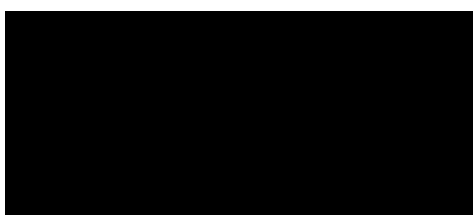

Mgr. Martin Červíček

hejtman Královéhradeckého kraje

Prodávající:

V Chrudimi

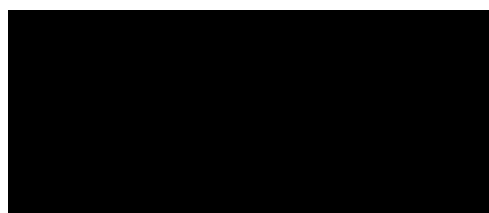

Ing. Petr Malý

jednatel

Dodatek č. 1 kupní smlouvy

Stavba: Stavební úpravy objektu Gayrových kasáren vč. přístavby, Cpletova 3342, Hradec Králové

Objekt: D.1.4.9. VNITŘNÍ VYBAVENÍ, INTERIÉR - I. Část

Část: REGALOVÉ SYSTÉMY

P.Č.	KCN	Kód položky	Umístění	Popis	MJ	Kupní smlouva				vícepráce			méněpráce			Po dodatku č. 1				
						Množství celkem	Cena jednotková	Cena jednotlivá (pomocný přepočít)	Cena celkem dle kupní smlouvy	Množství celkem	Cena jednotková	Cena celkem	Množství celkem	Cena jednotková	Cena celkem	Množství celkem	Cena jednotková	Cena celkem		
PSV						Práce a dodávky PSV										*****				
790						Konstrukce truhlářské						391 700,00			836 231,23			*****		
1	790	790999101	"2. NP"	D+M Pojizdný regál 1 - Depozitář 1 (Entomologie) - Specifikace ve výpisu vnitřního vybavení - R1	kus	8,00	69 780,00	65 203,44	521 827,62	0,00	0,00	0,00	8,00	65 203,44	521 827,62	0,00	0,00	0,00		
2	790	790999102	"2. NP"	D+M Pojizdný regál 1a - Depozitář 1 (Entomologie) - Specifikace ve výpisu vnitřního vybavení - R1a	kus	7,00	75 647,00	71 713,36	501 993,49	0,00	0,00	0,00	7,00	71 713,36	501 993,49	0,00	0,00	0,00		
3	790	790999103	"2. NP"	D+M Pojizdný regál 2 - Depozitář 2 (Vycpaniny) - Specifikace ve výpisu vnitřního vybavení - R2	kus	6,00	71 755,00	68 023,74	408 142,44	0,00	0,00	0,00	6,00	68 023,74	408 142,44	0,00	0,00	0,00		
4	790	790999104	"2. NP"	D+M Pojizdný regál 3 - Depozitář 2 (Vycpaniny) - Specifikace ve výpisu vnitřního vybavení - R4	kus	3,00	274 400,00	274 400,00	823 200,00	0,00	0,00	0,00	3,00	274 400,00	823 200,00	0,00	0,00	0,00		
5	790	790999105	"2. NP"	D+M Pevný regál 4 - Depozitář 3 (Malakologie) - Specifikace ve výpisu vnitřního vybavení - R4	kus	1,00	66 105,00	62 667,54	62 667,54	0,00	0,00	0,00	1,00	62 667,54	62 667,54	0,00	0,00	0,00		
6	790	790999106	"2. NP"	D+M Pevný regál 5 - Depozitář 3 (Malakologie) - Specifikace ve výpisu vnitřního vybavení - R5	kus	1,00	385 000,00	385 000,00	385 000,00	0,00	0,00	0,00	1,00	385 000,00	385 000,00	0,00	0,00	0,00		
7	790	790999107	ZL 03	D+M Pevný regál 6 - Depozitář 4 (Lihový) - Specifikace R6 - Změnový list č. 03	kus	1,00	72 586,00	69 786,89	68 786,88	1,00	4 200,00	4 200,00	0,00	1,00	72 586,88	72 986,88	0,00	0,00		
8	790	790999108	ZL 03	D+M Pevný regál 6a - Depozitář 4 (Lihový) - Specifikace R6a - Změnový list č. 03	kus	1,00	59 140,00	56 064,72	56 064,72	1,00	6 300,00	6 300,00	0,00	1,00	62 364,72	62 364,72	0,00	0,00		
9	790	790999109	ZL 03	D+M Pevný regál 6b - Depozitář 4 (Lihový) - Specifikace R6b - Změnový list č. 03	kus	2,00	66 410,00	65 606,66	131 601,36	2,00	4 200,00	8 400,00	0,00	2,00	70 606,66	140 001,36	0,00	0,00		
10	790	790999110	"2. NP"	D+M Pojizdný regál 7 - Depozitář 5 (Botanika) - Specifikace ve výpisu vnitřního vybavení - R7	kus	4,00	84 185,00	79 907,38	319 229,52	0,00	0,00	0,00	4,00	79 907,38	319 229,52	0,00	0,00	0,00		
11	790	790999111	"2. NP"	D+M Pojizdný regál 8 - Depozitář 6 (Malakologie) - Specifikace ve výpisu vnitřního vybavení - R8	kus	2,00	77 620,00	73 583,76	147 167,52	0,00	0,00	0,00	2,00	73 583,76	147 167,52	0,00	0,00	0,00		
12	790	790999112	ZL 01	"2. PP"	D+M Pojizdný regál 9 - Depozitář 7 (Paleontologie) - Specifikace R9 - Změnový list č. 01	kus	11,00	453 150,00	453 150,00	4 694 650,00	11,00	13 770,72	151 477,92	11,00	29 328,00	322 608,00	11,00	*****	4 913 618,92	
13	790	790999113	ZL 01	"2. PP"	D+M Pojizdný regál 10 - Depozitář 7 (Paleontologie) - Specifikace R10 - Změnový list č. 01	kus	1,00	43 390,00	41 132,72	41 132,72	0,00	0,00	0,00	1,00	37 404,16	37 404,16	0,00	0,00		
14	790	790999114	ZL 01	"2. PP"	D+M Pojizdný regál 11 - Depozitář 8 (Geologie) - Specifikace R11 - Změnový list č. 01	kus	7,00	456 600,00	456 600,00	3 198 300,00	7,00	13 770,72	96 395,04	7,00	29 328,00	205 296,00	7,00	*****	3 089 399,04	
15	790	790999115	ZL 02	"4. PP"	D+M Pojizdný regál 11a - Depozitář 8 (Geologie) - Specifikace R11a - Změnový list č. 02	kus	1,00	382 380,00	382 380,00	392 380,00	1,00	6 885,36	6 885,36	1,00	14 664,00	14 664,00	1,00	*****	374 601,36	
16	790	790999116	ZL 02	"4. PP"	D+M Pojizdný regál 11b - Depozitář 8 (Geologie) - Specifikace R11b - Změnový list č. 02	kus	3,00	446 360,00	446 360,00	1 336 080,00	3,00	11 116,99	33 350,96	3,00	23 676,26	71 026,76	3,00	*****	1 298 402,21	
17	790	790999117	ZL 02	"4. PP"	D+M Pojizdný regál 11c - Depozitář 8 (Geologie) - Specifikace R11c - Změnový list č. 02	kus	1,00	405 200,00	405 200,00	405 200,00	1,00	6 885,36	6 885,36	1,00	14 664,00	14 664,00	1,00	*****	397 421,36	
18	790	790999118	ZL 01	"2. PP"	D+M Pojizdný regál 11d - Depozitář 8 (Geologie) - Specifikace R11d - Změnový list č. 01	kus	1,00	257 850,00	257 850,00	257 850,00	1,00	6 885,36	6 885,36	1,00	14 664,00	14 664,00	1,00	*****	250 171,36	
19	790	790999119	"2. PP"	D+M Pojizdný regál 12 - Depozitář 8 (Geologie) - Specifikace R12	kus	3,00	54 100,00	51 286,80	153 860,40	3,00	0,00	0,00	0,00	3,00	51 286,80	153 860,40	0,00	0,00		
20	790	790999120	ZL 01	"1. NP"	D+M Pojizdný regál 13 - Depozitář 9 (Knihovna) - Specifikace R13 - Změnový list č. 01	kus	19,00	54 700,00	51 856,60	985 256,40	0,00	19,00	3 442,68	65 410,92	19,00	48 412,92	919 845,48	0,00	0,00	
21	790	790999121	"1. NP"	D+M Pevný regál 14 - Depozitář 9 (Knihovna) - Specifikace ve výpisu vnitřního vybavení - R14	kus	1,00	48 420,00	45 902,16	45 902,16	0,00	0,00	0,00	1,00	45 902,16	45 902,16	0,00	0,00			
22	790	790999122	"2. NP"	D+M Pojizdný regál 15 - Depozitář 11 (Textil) - Specifikace ve výpisu vnitřního vybavení - R15	kus	10,00	31 640,00	29 994,72	299 947,20	0,00	0,00	0,00	10,00	29 994,72	299 947,20	0,00	0,00			
23	790	790999123	"2. NP"	D+M Pojizdný regál 16 - Depozitář 11 (Textil) - Specifikace ve výpisu vnitřního vybavení - R16	kus	2,00	337 400,00	337 400,00	674 800,00	0,00	0,00	0,00	2,00	337 400,00	674 800,00	0,00	0,00			
24	790	790999124	"2. NP"	D+M Pojizdný regál 17 - Depozitář 11 (Textil) - Specifikace ve výpisu vnitřního vybavení - R17	kus	3,00	210 330,00	210 330,00	630 990,00	0,00	0,00	0,00	3,00	210 330,00	630 990,00	0,00	0,00			
25	790	790999125	"1. NP"	D+M Pojizdný regál 18 - Depozitář 12 (Velký depozitář) a Depozitář 33 (Archeo) - Specifikace - R18	kus	33,00	48 410,00	45 937,69	1 514 459,44	0,00	0,00	0,00	33,00	45 937,69	1 514 459,44	0,00	0,00			
26	790	790999126	"1. NP"	D+M Pevný regál 18a - Depozitář 12 (Velký depozitář) - Specifikace - R18a	kus	3,00	51 100,00	51 100,00	153 300,00	0,00	0,00	0,00	3,00	51 100,00	153 300,00	0,00	0,00			
27	790	790999127	"1. NP"	D+M Pevný regál 18b - Depozitář 12 (Velký depozitář) - Specifikace - R18b	kus	2,00	142 500,00	142 500,00	285 000,00	0,00	0,00	0,00	2,00	142 500,00	285 000,00	0,00	0,00			
28	790	790999128	"1. NP"	D+M Pojizdný regál 18c - Depozitář 12 (Velký depozitář) - Specifikace R18c	kus	6,00	60 100,00	56 974,80	341 848,60	0,00	6,00	13 346,36	80 042,21	6,00	43 634,42	261 806,46	0,00	0,00		
29	790	790999129	ZL 01	"4. PP"	D+M Pojizdný regál 18c - Depozitář 12 (Velký depozitář) - Specifikace R18c - Změnový list č. 01	kus	2,00	65 150,00	62 974,80	113 948,60	0,00	2,00	6 712,23	13 426,45	2,00	59 261,57	100 623,15	0,00	0,00	
29	790	790999129	ZL 01	"4. PP"	D+M Pojizdný regál 19 - Depozitář 13 (Velký depozitář) a Depozitář 29 (Archeo) - Specifikace - R19 - Změnový list č. 1	kus	11,00	55 400,00	52 616,20	577 711,20	0,00	11,00	1 004,12	11 045,27	11,00	51 616,09	566 665,64	0,00	0,00	
29	790	790999129	ZL 01	"4. PP"	D+M Pojizdný regál 19 - Depozitář 13 (Velký depozitář) a Depozitář 29 (Archeo) - Specifikace - R19 - Změnový list č. 1	kus	4,00	55 400,00	52 616,20	210 076,80	0,00	4,00	4 016,46	16 066,84	4,00	48 502,74	194 010,96	0,00	0,00	
30	790	790999130	"3. NP"	D+M Pojizdný regál 20 - Depozitář 15 (Škola) - Specifikace ve výpisu vnitřního vybavení - R20	kus	9,00	33 400,00	31 663,20	284 968,80	0,00	0,00	0,00	9,00	31 663,20	284 968,80	0,00	0,00			
31	790	790999131	"3. NP"	D+M Pojizdný regál 21 - Depozitář 16 (Přístroje) a Depozitář 30 (Přístroje) - Specifikace - R21	kus	7,00	32 900,00	31 189,20	128 324,40	0,00	0,00	0,00	7,00	31 189,20	128 324,40	0,00	0,00			
32	790	790999132	"3. NP"	D+M Pojizdný regál 22 - Depozitář 17 (Velký papír) - Specifikace ve výpisu vnitřního vybavení - R22	kus	5,00	198 090,00	198 090,00	990 450,00	0,00	0,00	0,00	5,00	198 090,00	990 450,00	0,00	0,00			
33	790	790999133	"2. NP"	D+M Pojizdný regál 23 - Depozitář 18 (Vana) - Specifikace ve výpisu vnitřního vybavení - R23	kus	11,00	49 880,00	47 096,64	518 063,04	0,00	0,00	0,00	11,00	47 096,64	518 063,04	0,00	0,00			
34	790	790999134	"2. NP"	D+M Pojizdný regál 24 - Depozitář 18 (Vana) - Specifikace ve výpisu vnitřního vybavení - R24	kus	12,00	39 530,00	37 474,44	448 693,28	0,00	0,00	0,00	12,00	37 474,44	448 693,28	0,00	0,00			
35	790	790999135	"3. NP"	D+M Pojizdný regál 25 - Depozitář 19 (Umělecký průmysl) - Specifikace R25	kus	2,00	138 200,00	138 200,00	272 400,00	0,00	0,00	0,00	2,00	138 200,00	272 400,00	0,00	0,00			
35	790	790999135	ZL 03	"3. NP"	D+M Pojizdný regál 25 - Depozitář 19 (Umělecký průmysl) - Specifikace R25 - Změnový list č. 03	kus	0,00	0,00	0,00	0,00	112,00	36,00	3 920,00	0,00	112,00	36,00	3 920,00	0,00	0,00	
36	790	790999136	"3. NP"	D+M Pevný regál 26 - Depozitář 19 (Umělecký průmysl) - Specifikace - R26	kus	8,00	40 570,00	38 460,36	346 143,24	0,00	0,00	0,00	8,00	38 460,36	346 143,24	0,00	0,00			
37	790	790999137	"1. PP"	D+M Pevný regál 26a - Depozitář 19 (Umělecký průmysl) - Specifikace - R26a	kus	2,00	49 360,00	45 845,26	91 690,56	0,00	0,00	0,00	2,00	45 845,26	91 690,56	0,00	0,00			
38	790	790999138	"3. NP"	D+M Pojizdný regál 26b - Depozitář 19 (Umělecký průmysl) - Specifikace R26b	kus	4,00	70 500,00	66 834,00	267 336,00	0,00	0,00	0,00	4,00	66 834,00	267 336,00	0,00	0,00			
38	790	790999138	ZL 03	"3. NP"	D+M Pojizdný regál 26b - Depozitář 19 (Umělecký průmysl) - Specifikace R26b - Změnový list č. 03	kus	0,00	0,00	0,00	0,00	190,00	300,00	57 000,00	0,00	190,00	300,00	57 000,00	0,00	0,00	
39	790	790999139	"1. PP"	D+M Pevný regál 26c - Depozitář 19 (Umělecký průmysl) - Specifikace - R26c	kus	2,00	64 290,00	60 946,92	121 893,84	0,00	0,00	0,00	2,00	60 946,92	121 893,84	0,00	0,00			
40	790	790999140	"3. NP"	D+M Pojizdný regál 27 - Depozitář 20 (Nábytek) - Specifikace - R27	kus	29,00	32 200,00	30 525,60	985 242,40	0,00	0,00	0,00	29,00	30 525,60	985 242,40	0,00	0,00			
41	790	790999141	"1. PP"	D+M Pojizdný regál 27a - Depozitář 20 (Nábytek) - Specifikace - R27a	kus	26,00	25 400,00	24 079,20												

Dodatek č. 1 Kupní smlouvy

Stavba : Stavební úpravy objektu Gayerových kasáren vč. přístavby,
Opletalova 334/2, Hradec Králové

VNITŘNÍ VYBAVENÍ, INTERIÉR - I. Část - REGÁLOVÉ SYSTÉMY

Investor : Královéhradecký kraj, Pivovarské nám. 1245, 500 03 Hradec Králové

Zhotovitel : TECHNICO Opava s.r.o., Hradecká 1576/51, 746 01 Opava

Za zhotovitele :

Za investora :

		Rozpočtové náklady
Základ pro DPH	15 %	
DPH	15 %	
Základ pro DPH	21 %	32 953 729,60
DPH	21 %	6 920 283,22
Cena celkem za stavbu		39 874 013

Rekapitulace stavebních objektů a provozních souborů

Číslo a název objektu / provozního souboru	Cena celkem	Základ DPH 15 %	Základ DPH 21 %	DPH celkem
Celkem				
Vedlejší rozpočtové a ostatní náklady - 1,5%	0		0	0
D.1.4.9. VNITŘNÍ VYBAVENÍ, INTERIÉR - I. Část - REGÁLOVÉ SYSTÉMY	39 874 013		32 953 730	6 920 283
Celkem za stavbu	39 874 013		32 953 730	6 920 283

Poznámka:

Vedlejší rozpočtové náklady, náklady na provoz a zařízení staveniště, apod. a přesuny hmot u PSV jsou zahrnuty v jednotkových cenách jednotlivých položek - není-li uvedeno jinak.

Zhotovitel je povinen se řádně seznámit s projektovou dokumentací a provést na svůj náklad a své nebezpečí veškeré práce a dodávky, které jsou v projektové dokumentaci obsaženy, bez ohledu na to, zda jsou obsaženy v textové a nebo ve výkresové části, jakož i práce uvedené v rozpočtu (výkazu výměr).

Zhotovitel je povinen nakládat se vzniklými odpady dle zákona č. 185/2001 Sb. " O odpadech. "

V souladu se zákonem o veřejných zakázkách č. 134/2016 Sb. uvedené odkazy na typový výrobek v této dokumentaci slouží pouze pro specifikaci technických parametrů a jejich kvalitativního standardu.

Rozpočet stavby je zpracován na podkladě projektové dokumentace pro provádění stavby.

Nedílnou součástí tohoto rozpočtu je projektová dokumentace pro provádění stavby.



Kupující	Královéhradecký kraj, Pivovarské náměstí 1245, 500 03 Hradec Králové
Proávající	PROMAN s.r.o., Za pivovarem 830, Chrudim
Projekt	SMARTmuzeum: modernizace depozitářů, technického a technologického zázemí Muzea východních Čech v Hradci Králové
Zakázka	SMARTmuzeum: modernizace depozitářů, technického a technologického zázemí Muzea východních Čech v Hradci Králové - regálové systémy
Místo	Hradec Králové
Registrační číslo projektu	CZ.06.3.33/0.0/0.0/16_036/0011170
Kupní smlouva ze dne 14. 5. 2021	

ZMĚNOVÝ LIST		ZL č.:	1
Objednatel:	Královéhradecký kraj, Pivovarské náměstí 1245, 500 03 Hradec Králové	Zastoupena (Jméno, Příjmení):	Mjr. Martin Cervíček
Zhotovitel:	PROMAN s.r.o., Za pivovarem 830, Chrudim		Ing. Roman Kosář
			Škurka Michal
			Hortová Eva

PŘEDMĚTEM ZMĚNOVÉHO LISTU - ZADÁVACÍHO LISTU

Změna z důvodu snížení čisté výšky u regálu:

- R9** - snížení regálu na výšku 1835 mm včetně podvozku - čistá výška prostoru 1900 mm, a odebrání 2ks zásuvek na výšku 175 mm (105,6m2) - z důvodu provozního charakteru neobsluhovatelnost v horní části regálu a doplnit o regálovou nástavbu - 1 ks úložné police + 1 ks krycí police (+105,6m2), původní výška regálu zachována, zobrazeno na výkrese R9
- R10** - snížení regálu na výšku 1857 mm a odebrání 1 police na sloupec (-2,6m2) - Čistá výška prostoru 1900 mm, zobrazeno na výkrese R10
- R11** - snížení regálu na výšku 1835 mm včetně podvozku - čistá výška prostoru 1900 mm, a odebrání 2ks zásuvek na výšku 175 mm (67,2m2) - z důvodu provozního charakteru neobsluhovatelnost v horní části regálu a doplnit o regálovou nástavbu - 1 ks úložné police + 1 ks krycí police (+67,2m2), původní výška regálu zachována, zobrazeno na výkrese R11d
- R11d** - snížení regálu na výšku 1835 mm včetně podvozku - čistá výška prostoru 1900 mm, a odebrání 2ks zásuvek na výšku 175 mm (-4,8m2) - z důvodu provozního charakteru neobsluhovatelnost v horní části regálu a doplnit o regálovou nástavbu - 1 ks úložné police + 1 ks krycí police (+4,8m2), původní výška regálu zachována, zobrazeno na výkrese R11d
- R13** - snížení regálu na výšku 2652 mm a odebrání 1 police na sloupec (-45m2) - Čistá výška prostoru 2600 mm, zobrazeno na výkrese R13
- R18c** - snížení 2 ks regálu na výšku 2752 mm a odebrání 1 police na sloupec (-9,36m2) - Čistá výška pod vazník 2846 mm, zobrazeno na výkrese R18c
- R19** - snížení zadního regálů kvůli potrubí u 11 ks (celkem 7,7 m2 polic odebráno), snížení 4 ks regálů kvůli průvlaku (celkem 11,2 m2)
- R34** - zmenšení polic u 2 ks regálů o 1,25 m2 (celkem 2,5 m2)

Cena za m2 zásuvkového i policového regálu byla stanovena přepočtem dle ceny nabídnuté u obdobného regálu ve smlouvě o dílo

Po dokončení stavebních prací (v době soutěže byly stavební práce v realizaci) provedl Zhotovitel zaměření skutečných rozměrů místností a prostor pro umístění regálů. Oproti původnímu předpokladu dle stavební projektové dokumentace byly zjištěny odchylky a upřesnění, které má vliv na velikost (do prostoru se původně plánovaný rozměr regálů nevejde) a obluhovatelnost regálů (regál by se do prostoru vešel, ale nebylo by možné do zásuvek ukládat sbírkové předměty). Z tohoto důvodu se prodávající a kupující dohodli na změně rozměrů regálů dle výše uvedeného

Jedná se o změnu, jejíž potřeba vznikla v důsledku okolností, které investor jednající s náležitou péčí nemohl předvídat. Tato změna nemění povahu

Přílohy:

- Rozpočet změny, viz v příloha č. 1
- Výkresy změny

DOPAD NA CENU (bez DPH):		DOPAD NA ČAS realizace v souvislosti s tímto ZL:	
Celkem odpočty bez DPH (-):	-735 874,48 Kč	Termín pro vyprojektování změny:	***
Celkem přípočty bez DPH (+):	254 758,32 Kč	Dopad na dílčí termíny:	NE
Celkové odpočty a přípočty bez DPH:	-481 116,16 Kč	Termín pro provedení změny:	***
Cena díla po změně bez DPH:	32 917 144,67 Kč	Dopad na termín dokončení:	NE

Podpisem zástupců obou smluvních stran se tento „ZL“ nepovažuje za písemný dodatek k výše uvedené kupní smlouvě. Tento ZL bude n...

Zástupce Objednatele: Ing. Václav Nýc Datum:

Zástupce Objednatele: Ing. Roman Kosář Datum:

Zástupce uživatele: doc. Mgr. Petr Gulich, Ph.D. Datum:

Za Zhotovitele vypracoval: Hortová Eva Datum:

Za Zhotovitele schválil: Škurka Michal Datum:

VÝKAZ VÝMĚR-rozpočet změny Č.1

Stavba: Stavební úpravy objektu Gayerových kasáren vč. přístavby, Opletalova 334/2, Hradec Králové

Objekt: D.1.4.9. VNITŘNÍ VYBAVENÍ, INTERIÉR - I. Část

Část: REGÁLOVÉ SYSTÉMY

P.Č.	Kód položky	Popis	MJ	Množství celkem	Cena jednotková výkaz (původní)	Cena celkem	Navýšení ceny (jednotkové)	Navýšení ceny (celkové)	Snížení ceny (jednotkové)	Snížení ceny (celkové)	Celkem změna:
1	3	4	5	6	7	8	7	7	7	7	7
12	790999112	D+M Pojízdný regál 9 - Depozitář 7 (Paleontologie) - snížení a odebrání zásuvek - R9 - 9,6m2 na 1ks (105,6m2 na 11ks) + přidání regálové nástavby 9,6m2 na1ks(105,6m2 na 11ks)	kus	11,00	453 150,00	4 984 650,00	13 770,72	151 477,92	29 328,00	322 608,00	-171 130,08
13	790999113	D+M Pojízdný regál 10 - Depozitář 7 (Paleontologie) - snížení a odebrání polic 2,6m2 na 1 ks - R10	kus	1,00	41 133,72	41 133,72	0,00	0,00	3 729,57	3 729,57	-3 729,57
14	790999114	D+M Pojízdný regál 11 - Depozitář 8 (Geologie) - snížení a odebrání zásuvek - 11 - 9,6m2 na 1ks(67,2m2 na 7ks) + přidání regálové nástavby 9,6m2 na1ks(67,2m2 na 7ks)- R11	kus	7,00	456 900,00	3 198 300,00	13 770,72	96 395,04	29 328,00	205 296,00	-108 900,96
18	790999118	D+M Pojízdný regál 11d - Depozitář 8 (Geologie) - snížení a odebrání zásuvek - R11d 4,8m2 na 1ks + přidání regálové nástavby 4,8m2 na1ks- R11d	kus	1,00	257 950,00	257 950,00	6 885,36	6 885,36	14 664,00	14 664,00	-7 778,64
20	790999120	D+M Pojízdný regál 13 - Depozitář 9 (Knihovna) - snížení a odebrání polic 2,4m2 na 1 ks (45m2 na 19 ks)- R13	kus	19,00	51 855,60	985 256,00	0,00	0,00	3 442,68	65 410,92	-65 410,92
28	790999128	D+M Pojízdný regál 18c - Depozitář 12 (Velký depozitář) - bez změny R18c	kus	6,00	56 974,80	341 848,80	0,00	0,00	13 340,39	80 042,31	-80 042,31
28	790999128	D+M Pojízdný regál 18c /1- Depozitář 12 (Velký depozitář) - snížení a odebrání polic o 4,68m2 na 1 ks (9,36 na 2 ks)- R18c	kus	2,00	56 974,80	113 949,60	0,00	0,00	6 713,23	13 426,45	-13 426,45
29	790999129	D+M Pojízdný regál 19 - Depozitář 13 (Velký depozitář) a Depozitář 29 (Archeo) - Specifikace - R19 - ZL č. 1 - snížení zadního regálů kvůli potrubí u 11 ks (celkem 7,7 m2 polic odebráno)	kus	11,00	11 045,27	121 497,92	0,00	0,00	1 004,12	11 045,27	-11 045,27
29	790999129	D+M Pojízdný regál 19 - Depozitář 13 (Velký depozitář) a Depozitář 29 (Archeo) - Specifikace - R19 ZL č. 1 - snížení 4 ks regálů kvůli průvlaku (celkem 11,2 m2)	kus	4,00	16 065,84	64 263,36	0,00	0,00	4 016,46	16 065,84	-16 065,84
49	790999149	D+M Pevný regál 34 - Depozitář 23 (Malý papír) a Depozitář 27 (Rukopisy a staré tisky) - Specifikace R34 - zmenšení polic u 2 ks regálů o 1,25 m2 (celkem 2,5 m2)	kus	2,00	47 665,44	95 330,88	0,00	0,00	1 793,06	3 586,13	-3 586,13
							254 758,32		735 874,48		-481 116,16

oznámka:

Jednotkové položky zahrnují vedlejší rozpočtové náklady, náklady na montáž, dopravu, apod. a předepsané zkoušky, revize, manipulační řády, zaškolení obsluhy, není

U zásuvkových regálů vycházíme z jednotkové ceny R5 - 385 000,- Kč - 126m2 uložné ploch v zásuvkách, z toho vychází 3055,- Kč/m2.

změna polic
1434,45 Kč/m2

změna zásuvek
3055 Kč/m2



DEPO 7. - PAELONTOLOGIE - 2 p.p.

regál 9 - 11x

OBVOD REGÁLU - PROTIPRACHOVÝ CHRÁNIČ

PŘESOUVÁNÍ ZÁSUVEK MEZI SEBOU NA VÝŠKU

stav po změně ZL1

PLNÝ PLECH

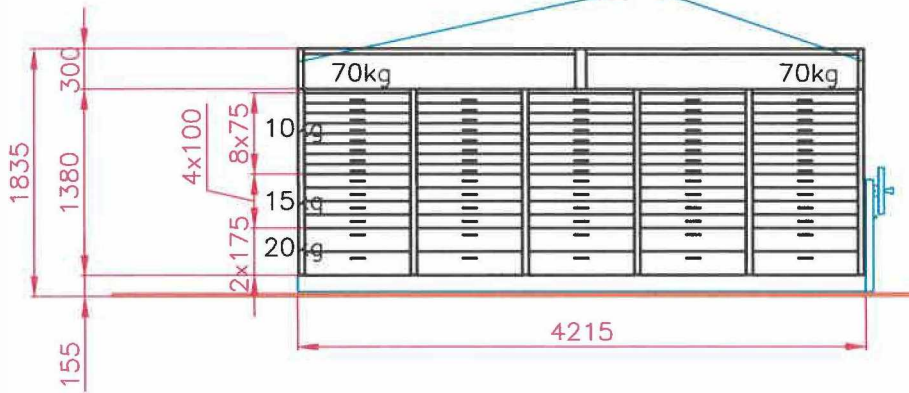

dle zadání

PLNÝ PLECH

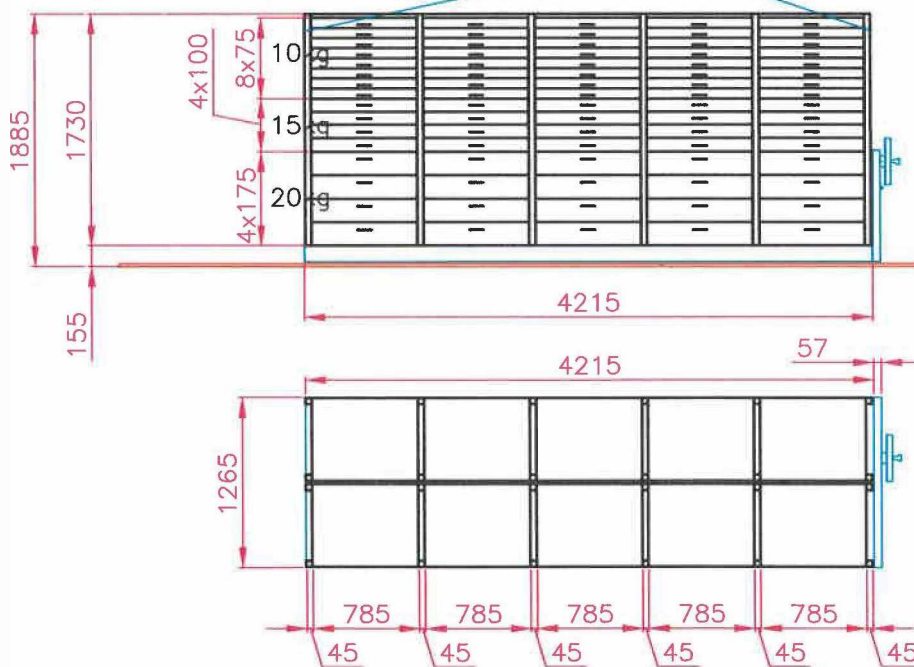

ČISTÁ VÝŠKA 1880 mm - úprava z důvodu nízkého stropu a neobsluhovatelnosti horních zásuvek

Měřítko 1:50	Kreslil Hortová	Číslo zakázky Č106/16/
	Schválil Ing. Čížek	
	Dne	
PRO MAN s.r.o. Chrudim	POLICOVÉ REGÁLY	A4 / R9

DEPO 7. - PAELONTOLOGIE - 2 p.p.

regál 10 - 1x

rozměr police 800x650mm

OBVOD REGÁLU - PROTIPRACHOVÝ CHRÁNIČ

Výsuvná police - ANO

stav po změně ZL3

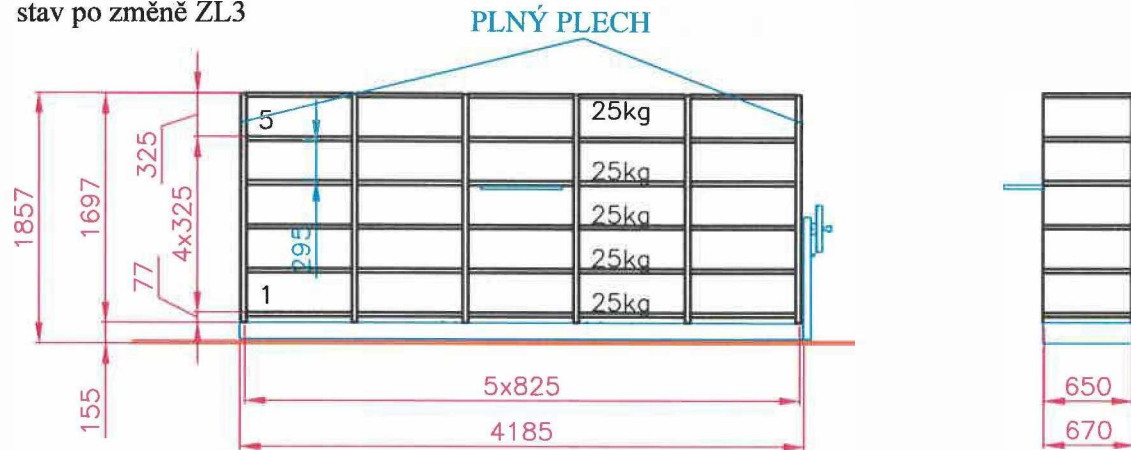

dle zadání

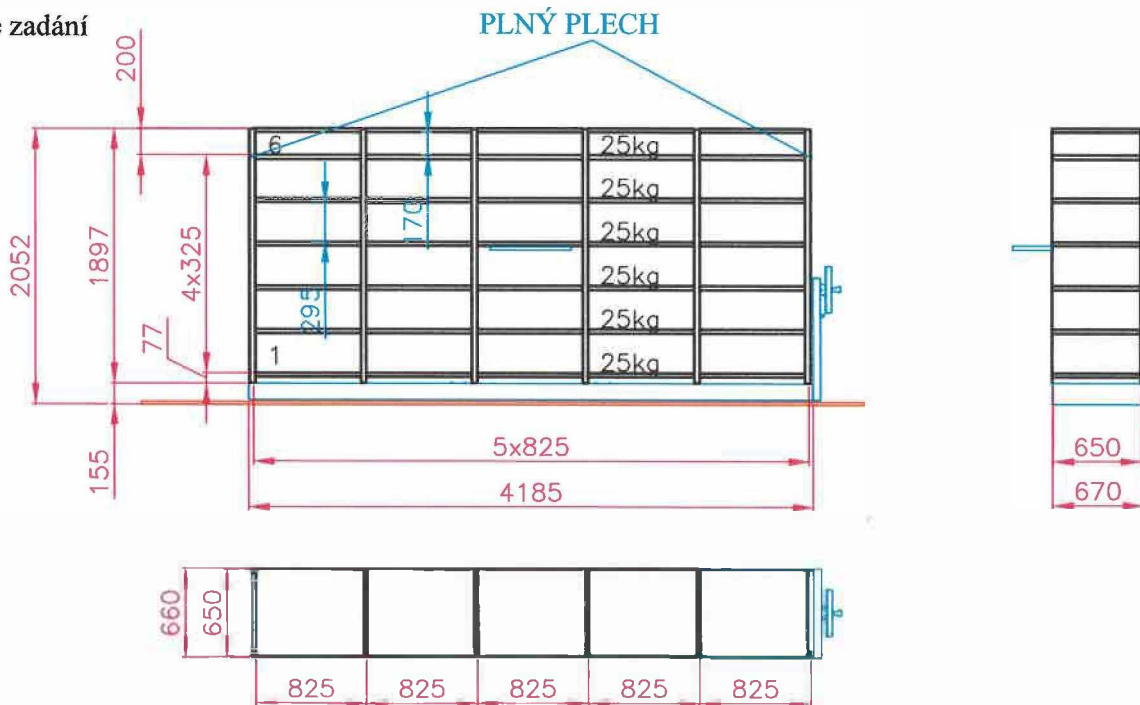

ČISTÁ VÝŠKA 1880 mm - úprava z důvodu nízkého stropu

Měřítko 1:50	Kreslil Hortová	Číslo zakázky Č106/16/	
	Schválil Ing. Čížek		Investor MUZEUM VÝCHODNÍCH ČECH Hradec Králové
	Dne		
		POLICOVÉ REGÁLY	
		A4 / R10	

DEPO 8. - GEOLOGIE - 2 p.p.

regál 11 - 7x

OBVOD REGÁLU - PROTIPRACHOVÝ CHRÁNIČ
PŘESOUVÁNÍ ZÁSUVK MEZI SEBOU NA VÝŠKU

stav po změně ZL1

PLNÝ PLECH

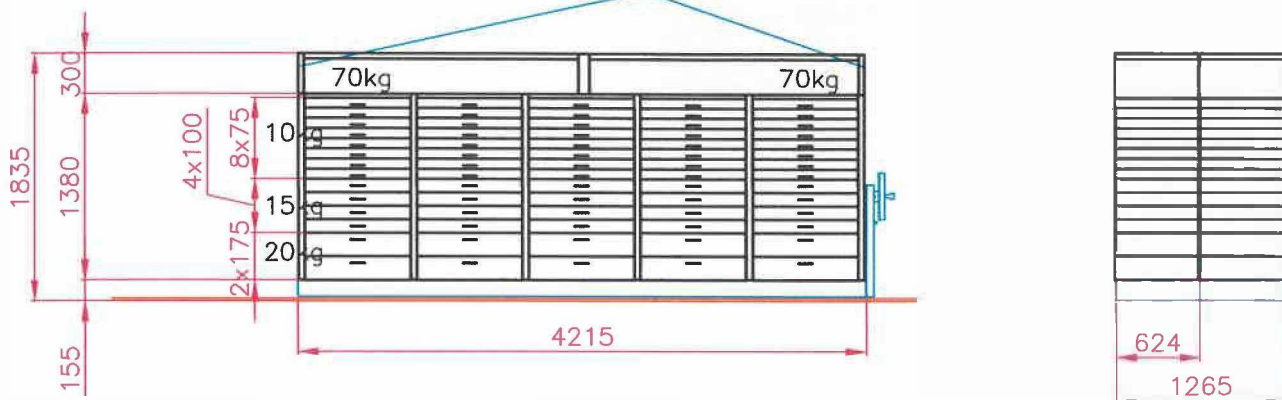

dle zadání

PLNÝ PLECH

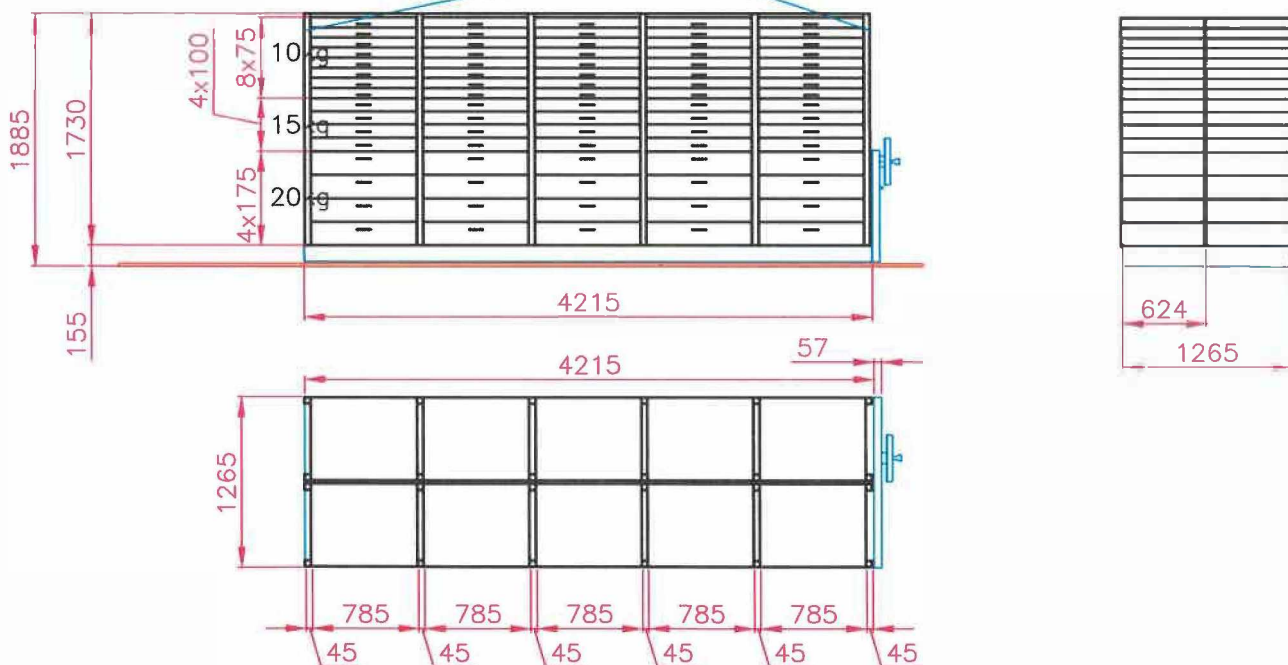

ČISTÁ VÝŠKA 1880 mm - úprava z důvodu nízkého stropu a neobsluhovatelnosti horních zásuvek

Měřítko 1:50	Kreslil Hortová	Číslo zakázky Č106/16/	
	Schválil Ina. Čížek		Investor MUZEUM VÝCHODNÍCH ČECH Hradec Králové
	Dne		
		POLICOVÉ REGÁLY	
		A4 / R11	

DEPO 8. - GEOLOGIE - 2 p.p.

regál 11d - 1x

OBVOD REGÁLU - PROTIPRACHOVÝ CHRÁNIČ

PŘESOUVÁNÍ ZÁSUVEK MEZI SEBOU NA VÝŠKU

stav po změně ZL1

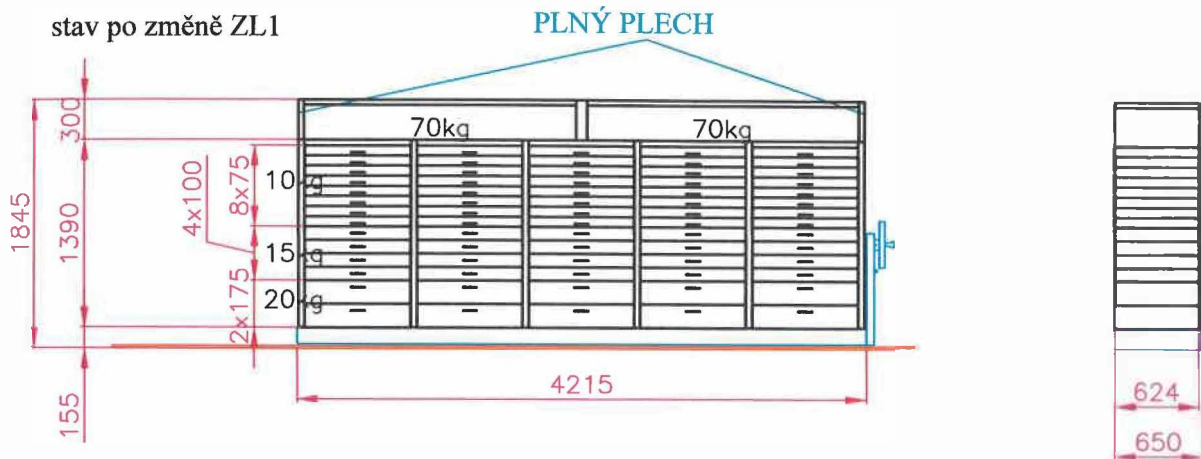

dle zadání

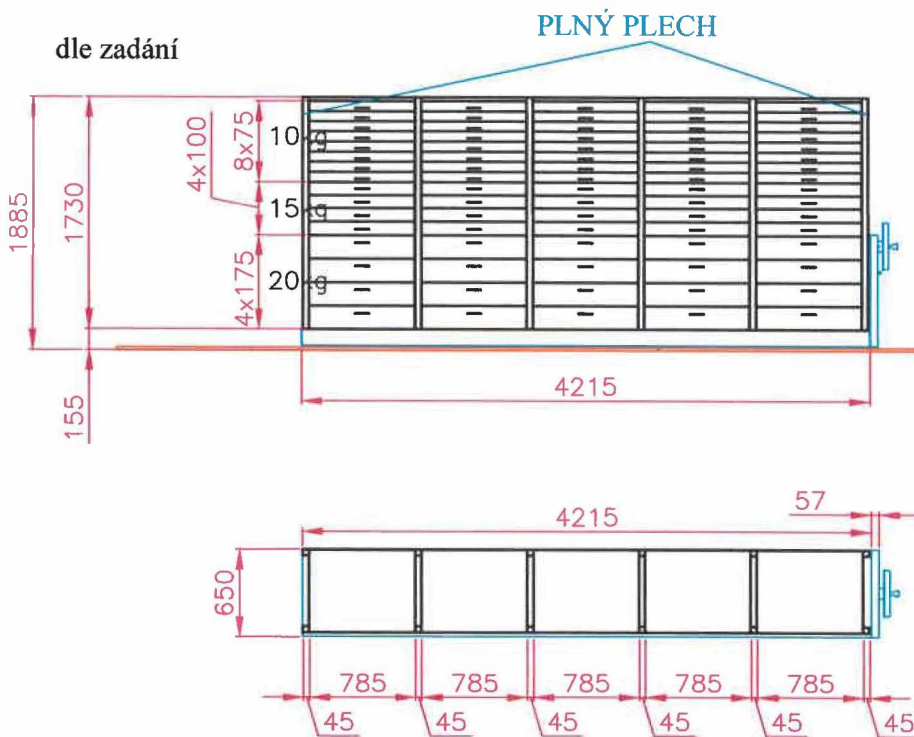

ČISTÁ VÝŠKA 1880 mm - úprava z důvodu nízkého stropu a neobsluhovatelnosti horních zásuvek

Měřítko 1:50	Kreslil Hortová	Číslo zakázky Č106/16/
	Schválil Ing. Čížek	Investor MUZEUM VÝCHODNÍCH ČECH Hradec Králové
	Dne	
PRO MAN a.s. Chrudim	POLICOVÉ REGÁLY	A4 / R11d

DEPO 9. - KNIHOVNA - 1 n.p.

regál 13 - 19x

rozměr police 1000x300mm

OBVOD REGÁLU - PROTIPRACHOVÝ CHRÁNIČ

stav po změně ZL1

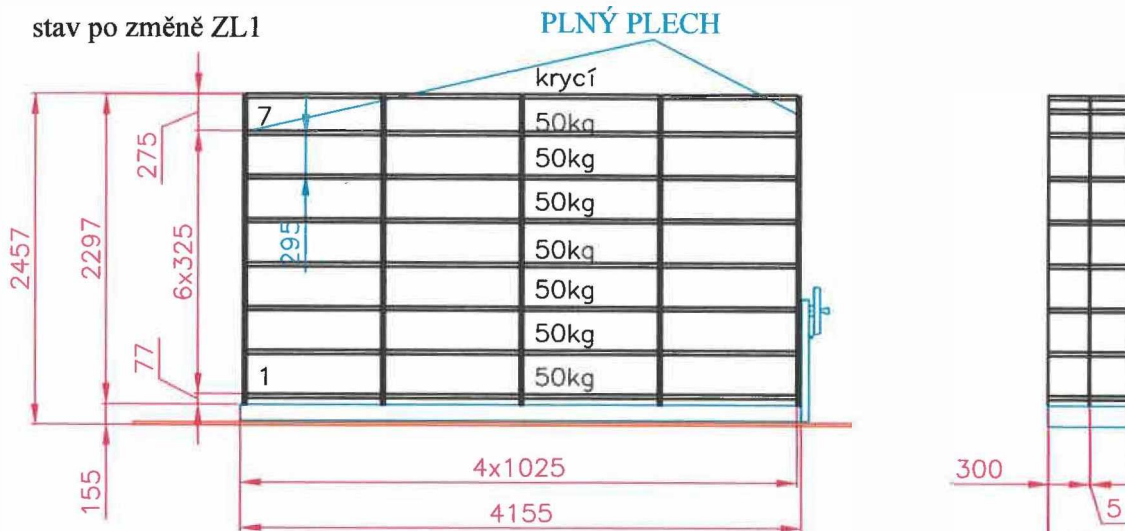

dle zadání

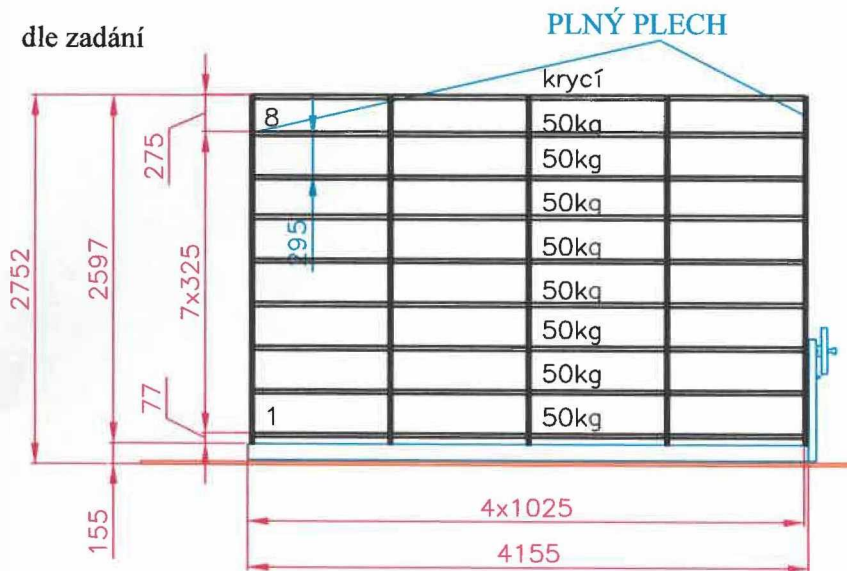

ČISTÁ VÝŠKA 2600 mm

Měřítko 1:50	Kreslil Hortová	Číslo zakázky Č106/16/
	Schválil Ing. Čížek	
Dne		
PRO MAN s.r.o. Chrudim	POLICOVÉ REGÁLY	A4 / R13

regál 18c - 6x
 odebráno 9,3m2 polic
 rozměr police 1300x600mm
 OBVOD REGÁLU - PROTIPRACHOVÝ CHRÁNIČ
 ČISTÁ VÝŠKA 2820 pod trubky

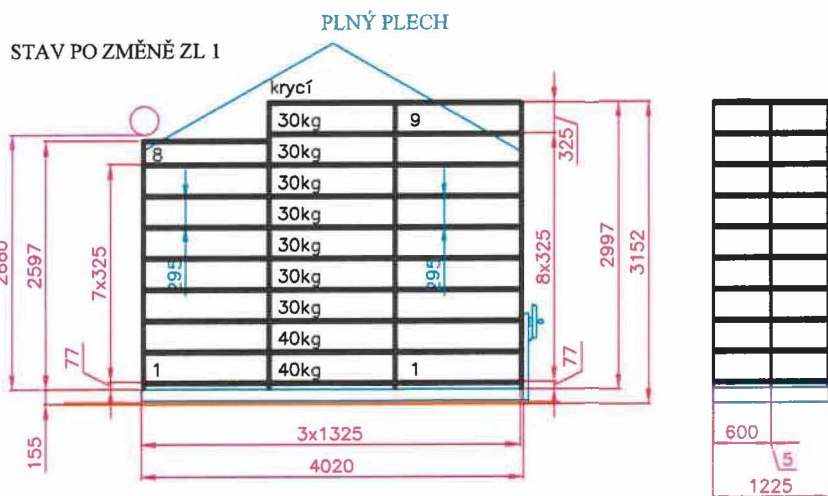

DEPO 12. - VELKÝ DEPOZITÁŘ - 1. p.p.

regál 18c - 8x
 rozměr police 1300x600mm
 OBVOD REGÁLU - PROTIPRACHOVÝ CHRÁNIČ
 ČISTÁ VÝŠKA 3271 mm

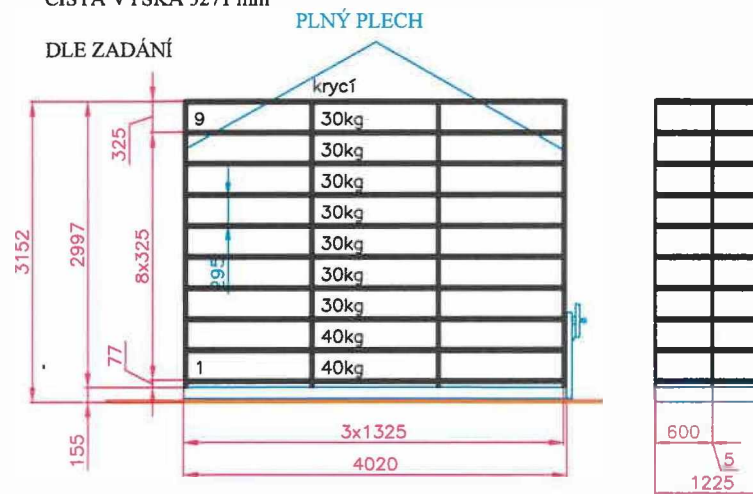

regál 18c -1- 2x
 rozměr police 1300x600mm
 OBVOD REGÁLU - PROTIPRACHOVÝ CHRÁNIČ
 ČISTÁ VÝŠKA 2846 mm - POD VAZNÍKEM

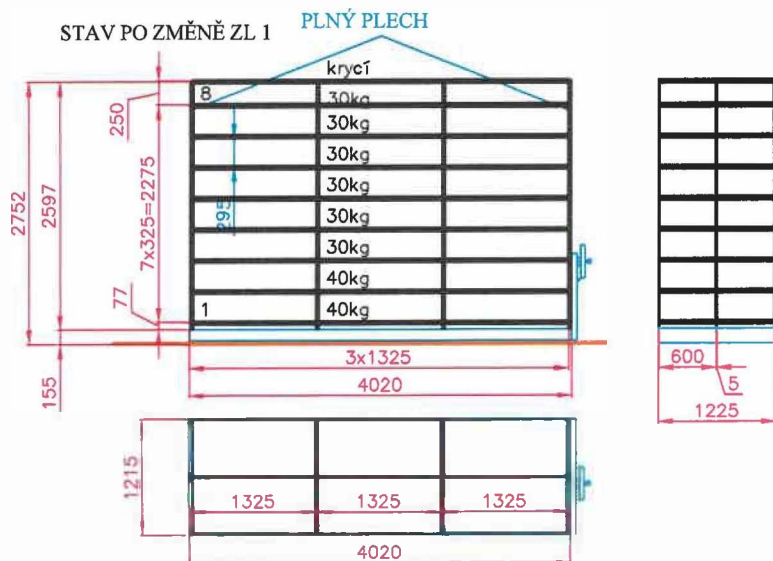

MĚŘITKO	Kreslil	Číslo zakázky
1:50	Hortová	Č106/16/
	Schválil	Investor
	Ing. Čížek	MUZEUM VÝCHODNÍCH ČECH Hradec Králové
Dne		
		POLICOVÉ REGÁLY
		A4 / R18c

regál 19 - 11x odebráno 7,7m2 polic
 rozměr police 1000x350mm
 OBVOD REGÁLU - PROTIPRACHOVÝ CHRÁNIČ
 ČISTÁ VÝŠKA 2720 pod trubky

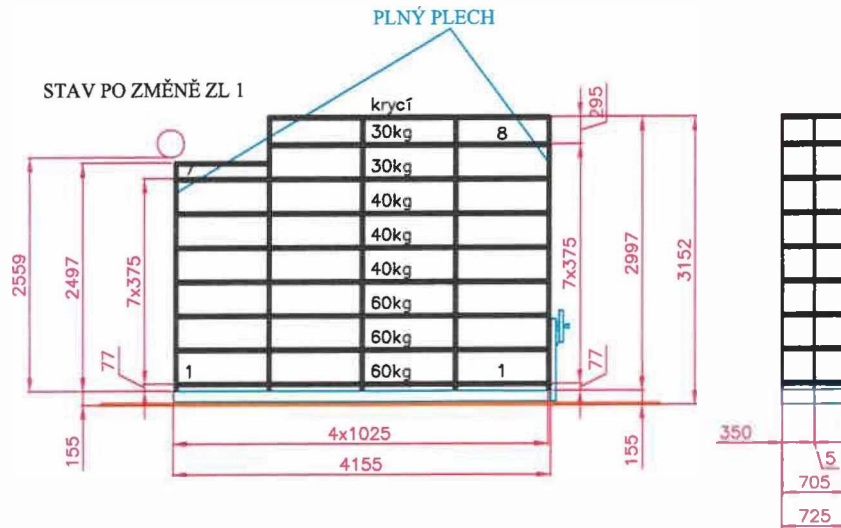

DEPO 13. - VELKÝ DEPOZITÁŘ (ARCHEO) - 1. p.p.

regál 19 - 15x
 rozměr police 1000x350mm
 OBVOD REGÁLU - PROTIPRACHOVÝ CHRÁNIČ

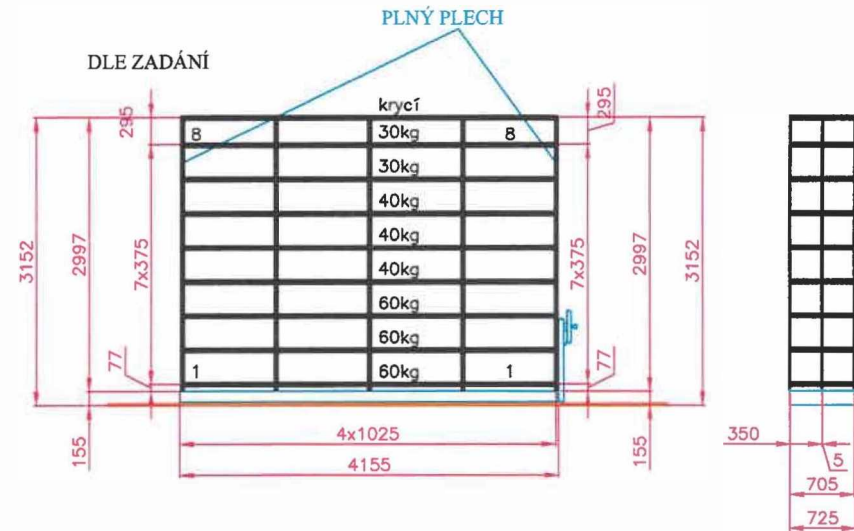

regál 19 - 4x odebráno 11,2m2 polic
 rozměr police 1000x350mm
 OBVOD REGÁLU - PROTIPRACHOVÝ CHRÁNIČ
 ČISTÁ VÝŠKA 2720 pod trubky

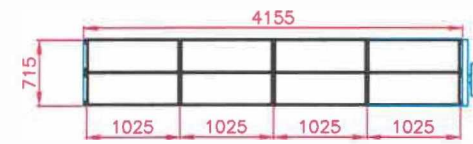
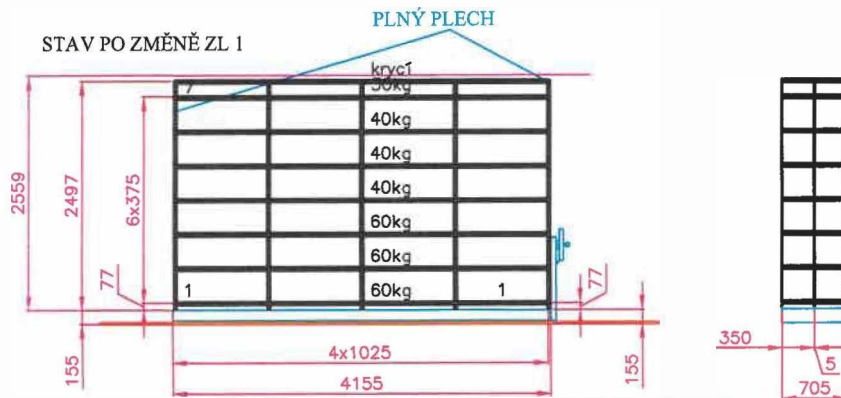

ČISTÁ VÝŠKA 3255 mm

Měřítko	Krealii Hortová	Číslo zakázky	Č106/16/
1:50	Schválil	Investor	MUZEUM VÝCHODNÍCH ČECH Hradec Králové
	Ing. Čížek		
	Dne		
PRO MANI s.r.o. Olomouc	POLICOVÉ REGÁLY		A4 / R19

nab/16/muzeum Hradec Králové

regál 34 - 9x - BEZ ZMĚN
 rozměr police 1000x900mm
 OBVOD REGÁLU - PROTIPRACHOVÝ CHRÁNIČ

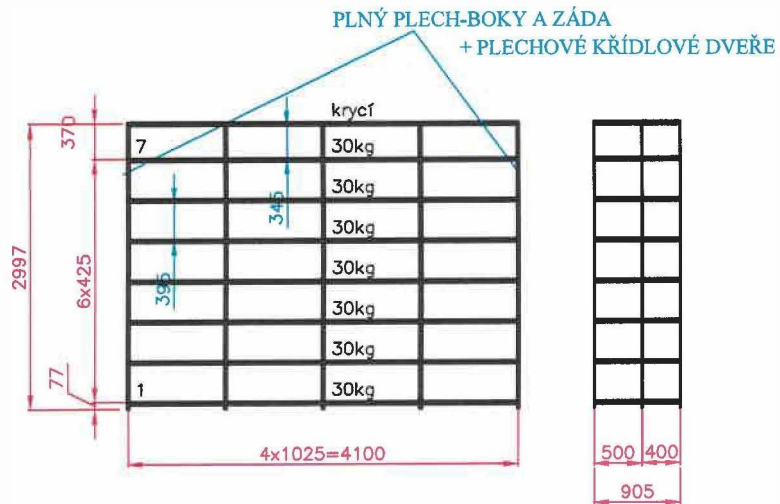

regál 34-1 - 2x
 rozměr police 1000x900mm
 rozměr police 800x900mm
 odebráno 2,5m2 polic
 OBVOD REGÁLU - PROTIPRACHOVÝ CHRÁNIČ

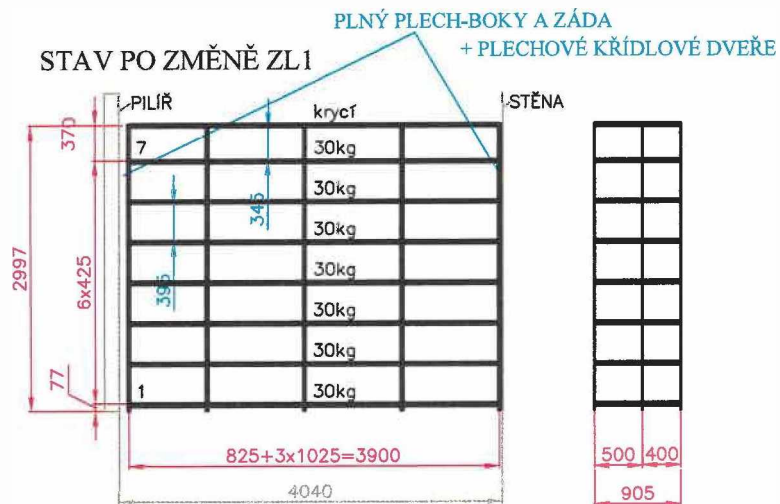

DEPO 23. - MALÝ PAPÍR - 3. n.p.
 DEPO 27. - RUKOPISY A STARÉ TISKY - 4. n.p.

regál 34 - 11x
 rozměr police 1000x900mm
 OBVOD REGÁLU - PROTIPRACHOVÝ CHRÁNIČ

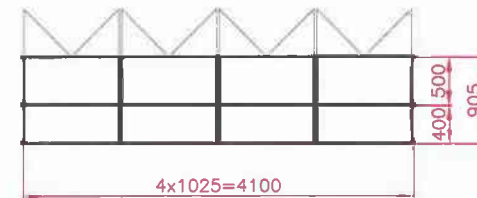
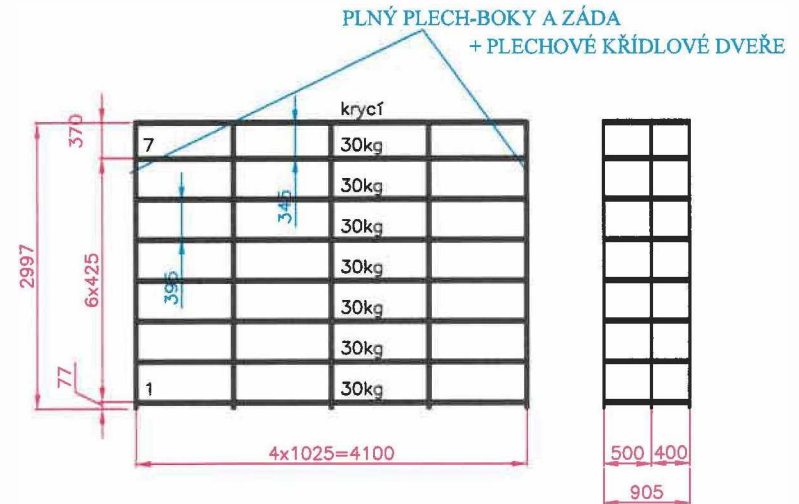

ČISTÁ VÝŠKA 3130 mm - 3.n.p.

Měřítko 1:50	Kreslí Hortová	Číslo zakázky Č106/16/
Schwítil	Ing. Čížek	Investor MUZEUM VÝCHODNÍCH ČECH Hradec Králové
Dne		
PRO MAN s.r.o. Chrást	POLICOVÉ REGÁLY	A4 / R34

nob/16/muzeum Hradec Králové



Kupující:	Královéhradecký kraj, Pivovarské náměstí 1245, 500 03 Hradec Králové
Prodávající:	PROMAN s.r.o., Za pivovarem 830, Chrudim
Projekt:	SMARTmuzeum: modernizace depozitářů, technického a technologického zázemí Muzea východních Čech v Hradci Králové
Zakazka:	SMARTmuzeum: modernizace depozitářů, technického a technologického zázemí Muzea východních Čech v Hradci Králové - regálové systémy
Místo:	Hradec Králové
Registrační číslo projektu:	CZ.06.3.33/0.0/0.0/16_036/0011170
Kupní smlouva ze dne 14. 5. 2021	

ZMĚNOVÝ LIST		ZL č.:	2
Objednatel:	Společnost Královéhradecký kraj, Pivovarské náměstí 1245, 500 03 Hradec Králové	Zastoupena (Jméno, Příjmení): Mgr. Martin Červíček Ing. Roman Kosář	
Zhotovitel:	PROMAN s.r.o., Za pivovarem 830, Chrudim	Skurka Michal Hortová Eva	

PŘEDMĚTEM ZMĚNOVÉHO LISTU - ZADÁVACÍHO LISTU

Z důvodu provozního charakteru u regálů (obslužnost horních polic):

R11A, R11B, R11C - odebrat 2 ks zásuvek výšky 175 mm (-32,85m2) - z důvodu neobsluhovatelnosti v horní části regálu a nahradit je regálovou nástavbu - 1 ks úložné police + 1 ks krycí police (+32,85m2), původní výška regálu zachována, zobrazeno na výkrese R11A, R11B, R11C

Po dokončení stavebních prací (v době soutěže byly stavební práce v realizaci) provedl Zhotovitel zaměření skutečných rozměrů místností a prostor pro umístění regálů. Oproti původnímu předpokladu dle stavební projektové dokumentace byly zjištěny odchylky a upřesnění, které má vliv na obluhovatelnost regálů (regál by se do prostoru sice ještě vešel, ale nebylo by možné do horních zásuvek ukládat sbírkové předměty). Z tohoto důvodu se prodávající a kupující dohodli na změně rozměrů regálů dle výše uvedeného.

Cena za m2 zásuvkového i policového regálu byla stanovena přepočtem dle ceny nabídnuté u obdobného regálu ve smlouvě o dílo.

Jedná se o změnu, jejíž potřeba vznikla v důsledku okolností, které investor jednající s náležitou péčí nemohl předvídat. Tato změna nemění

Přílohy:

- Rozpočet změny, viz. v příloha č. 1
- Výkresy změny

DOPAD NA CENU (bez DPH):		DOPAD NA ČAS realizace v souvislosti s tímto ZL:	
Celkem odpočty bez DPH (-):	100 356,75 Kč	Termín pro vyprojektování změny:
Celkem přípočty bez DPH (+):	47 121,68 Kč	Dopad na dílčí termíny:	NE
Celkové odpočty a přípočty bez DPH:	-53 235,07 Kč	Termín pro provedení změny:
Cena díla po změně bez DPH:	32 863 909,60 Kč	Dopad na termín dokončení:	NE

Podpisem zástupců obou smluvních stran se tento „ZL“ nepovažuje za písemný dodatek k výše uvedené kupní smlouvě. Tento ZL bude nutné řešit dodatkem Kupní smlouvy.

Zástupce Objednatele:
Ing. Václav Nýč

Datum:

Zástupce Objednatele:
Ing. Roman Kosář

Datum:

Zástupce uživatele:
doc. Mgr. Petr Grulich, Ph.D.

Datum:

Za Zhotovitele vypracoval:
Hortová Eva

Datum:

Za Zhotovitele schválil:
Škurka Michal

Datum:

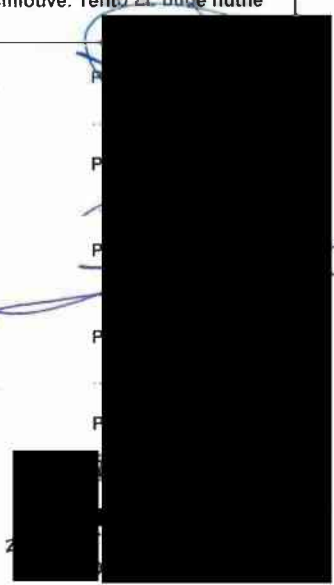

VÝKAZ VÝMĚR - ROZPOČET ZMĚNY 2

Stavba: Stavební úpravy objektu Gayerových kasáren vč. přístavby, Opletalova 334/2, Hradec Králové

Objekt: D.1.4.9. VNITŘNÍ VYBAVENÍ, INTERIÉR - I. Část

Část: REGÁLOVÉ SYSTÉMY

P.Č.	Kód položky	Popis	MJ	Množství celkem	Cena jednotková výkaz (původní)	Cena celkem	Navýšení ceny (jednotkové)	Navýšení ceny(celkové)	Snížení ceny (jednotkové)	Snížení ceny (celkové)	Celkem změna:
1	3	4	5	6	7	8	11				
	PSV	Práce a dodávky PSV									
	790	Konstrukce truhlářské									
15	790999115	D+M Pojízdný regál 11a - Depozitář 8 (Geologie) - odebrání zásuvek 4,8m2 na 1ks + přidání regálové nástavby 4,8m2 na1ks - R11a	kus	1,00	382 380,00	382 380,00	6 885,36	6 885,36	14 664,00	14 664,00	-7 778,64
16	790999116	D+M Pojízdný regál 11b - Depozitář 8 (Geologie) - odebrání zásuvek 7,75 m2 na 1ks + přidání regálové nástavby 7,75 m2 na1ks- R11b	kus	3,00	445 360,00	1 336 080,00	11 116,99	33 350,96	23 676,25	71 028,75	-37 677,79
17	790999117	D+M Pojízdný regál 11c - Depozitář 8 (Geologie) - odebrání zásuvek 4,8m2 na 1ks + přidání regálové nástavby 4,8m2 na1ks- R11c	kus	1,00	405 200,00	405 200,00	6 885,36	6 885,36	14 664,00	14 664,00	-7 778,64
		Celkem						47 121,68		100 356,75	-53 235,07

oznámka:

Jednotkové položky zahrnují vedlejší rozpočtové náklady, náklady na montáž, dopravu, apod. a předepsané zkoušky, revize,
U zásuvkových regálů vycházíme z jednotkové ceny R5 - 385 000,- Kč - 126m2 uložné ploch v zásuvkách, z toho vychází 3055,-

změna polic
1434,45 Kč/m2

změna zásuvek
3055 Kč/m2

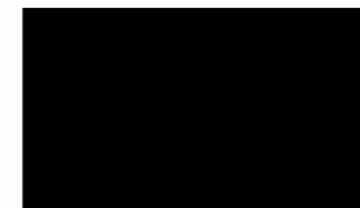

DEPO 8. - GEOLOGIE - 1 p.p.

regál 11a - 1x

OBVOD REGÁLU - PROTIPRACHOVÝ CHRÁNIČ

PŘESOUVÁNÍ ZÁSUVEK MEZI SEBOU NA VÝŠKU

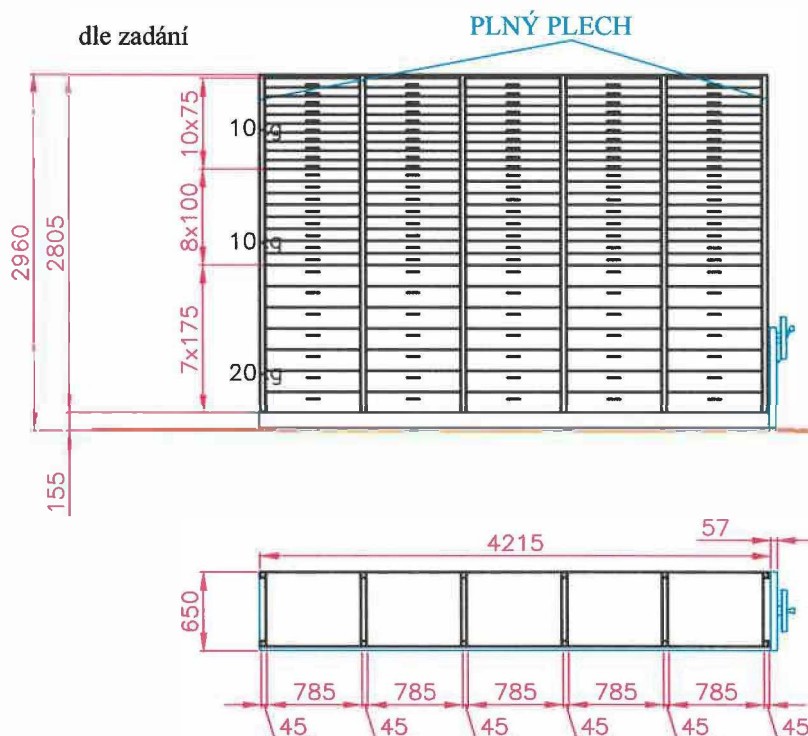
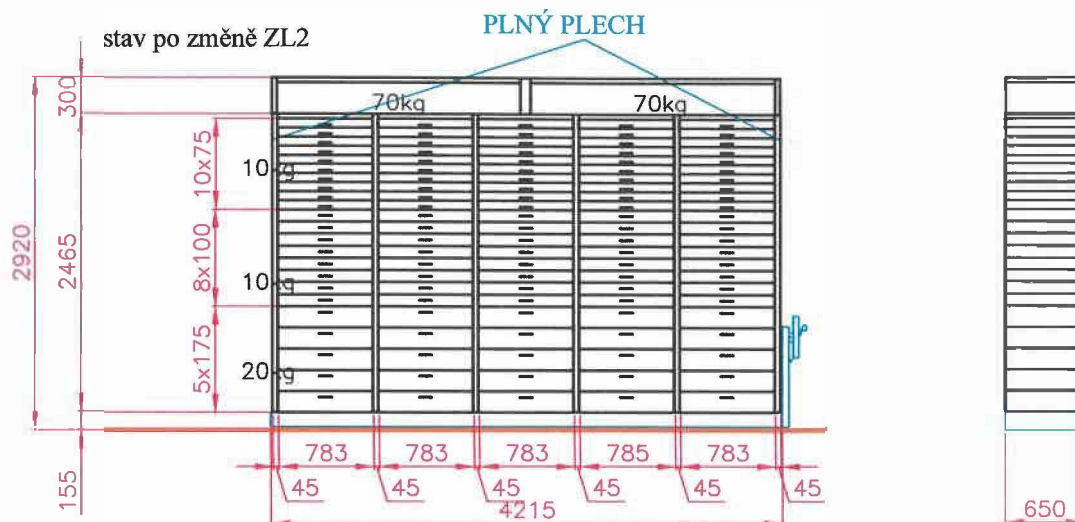

ČISTÁ VÝŠKA 2993 mm - úprava z důvodu neobsluhovatelnosti horních zásuvek

Měřítko	Kreslil	Číslo zakázky
1:50	Hortová	Č106/16/
	Schválil	Investor
	Ing. Čížek	MUZEUM VÝCHODNÍCH ČECH Hradec Králové
	Dne	
		POLICOVÉ REGÁLY A4 / R11a

DEPO 8. - GEOLOGIE - 1 p.p.

regál 11b - 3x

OBVOD REGÁLU - PROTIPRACHOVÝ CHRÁNIČ
PŘESOUVÁNÍ ZÁSUVEK MEZI SEBOU NA VÝŠKU

stav po změně ZL2

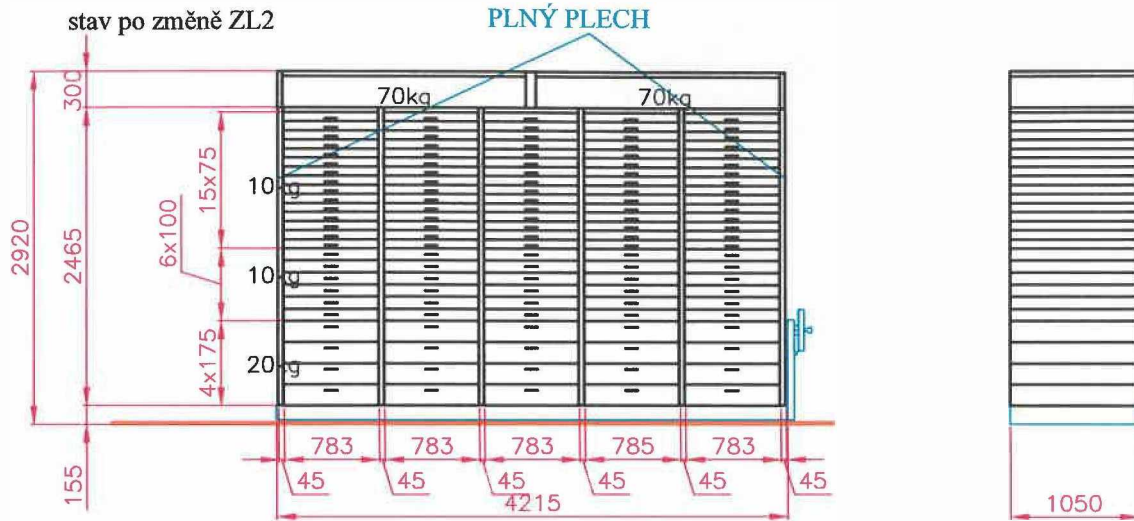

dle zadání

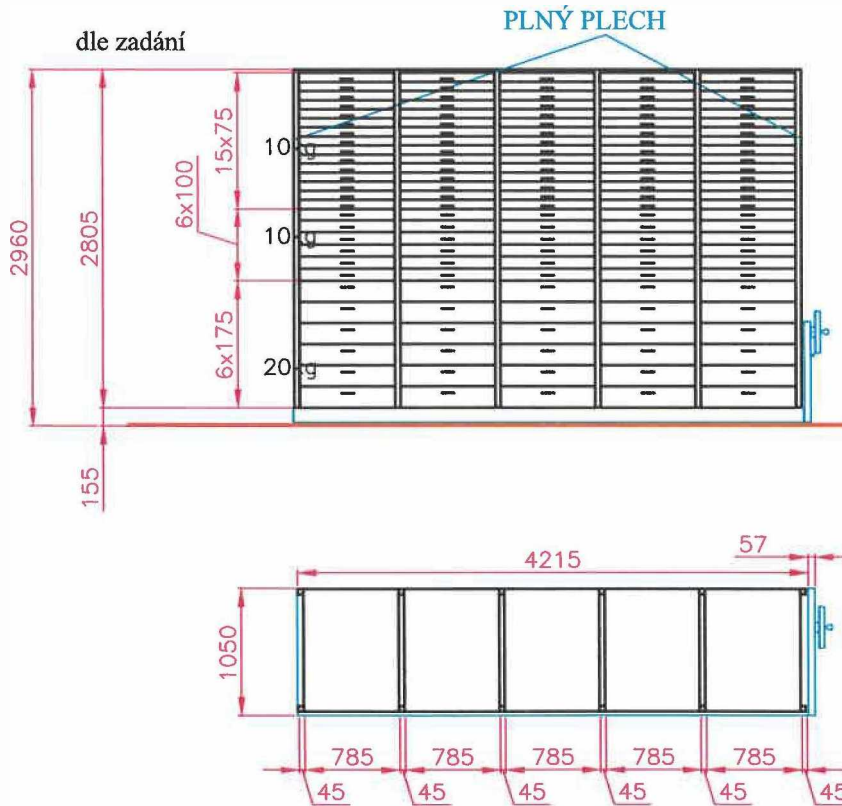

ČISTÁ VÝŠKA 2993 mm - úprava z důvodu neobsluhovatelnosti horních zásuvek

Měřítko	Kreslil	Číslo zakázky
1:50	Hortová	Č106/16/
	Schválil	Investor
	Ing. Čížek	MUZEUM VÝCHODNÍCH ČECH Hradec Králové
	Dne	
		POLICOVÉ REGÁLY A4 / R11b

DEPO 8. - GEOLOGIE - 1 p.p.

regál 11c - 1x

OBVOD REGÁLU - PROTIPRACHOVÝ CHRÁNIČ

PŘESOUVÁNÍ ZÁSUVEK MEZI SEBOU NA VÝŠKU

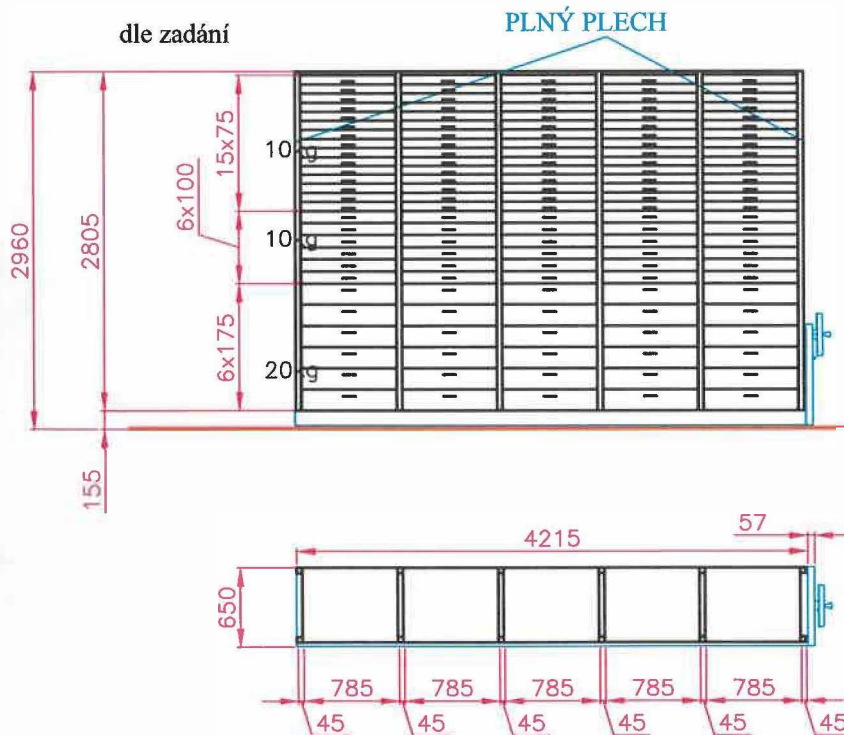
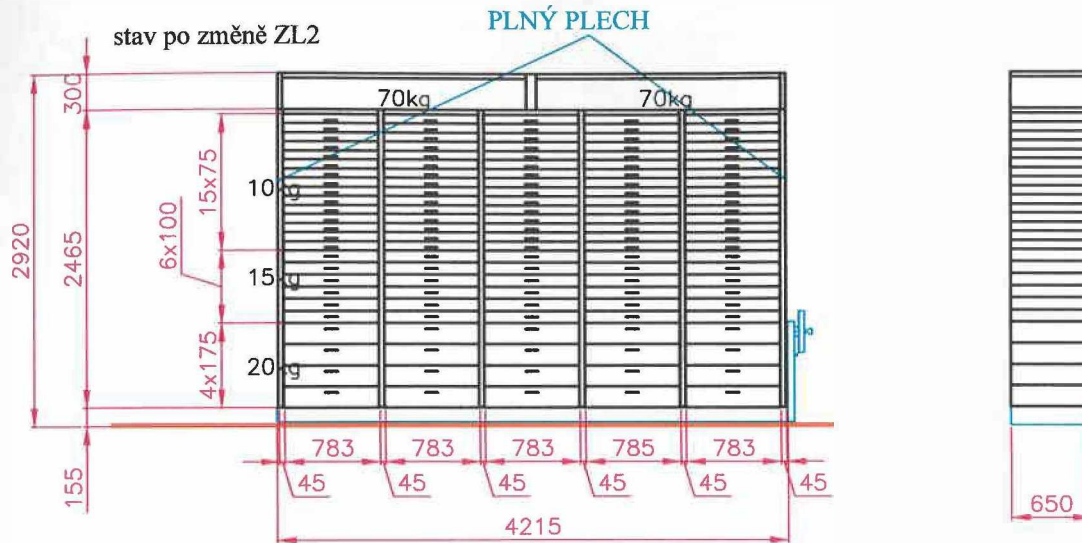

ČISTÁ VÝŠKA 2993 mm - úprava z důvodu neobsluhovatelnosti horních zásuvek

Měřítko	Kreslil	Číslo zakázky
1:50	Hortová	Č106/16/
	Schválil	Investor
	Ing. Čížek	MUZEUM VÝCHODNÍCH ČECH
Dne		Hradec Králové
POLICOVÉ REGÁLY		A4 / R11c



Kupující:	Královéhradecký kraj, Pivovarské náměstí 1245, 500 03 Hradec Králové
Prodávající:	PROMAN s.r.o., Za pivovarem 830, Chrudim
Projekt:	SMARTmuzeum modernizace depozitářů, technického a technologického zázemí Muzea východních Čech v Hradci Králové
Zakázka:	SMARTmuzeum: modernizace depozitářů, technického a technologického zázemí Muzea východních Čech v Hradci Králové - regálové systémy
Místo:	Hradec Králové
Registrační číslo projektu:	CZ.06.3.33/0.0/0.0/16_036/0011170
Kupní smlouva ze dne 14. 5. 2021	

ZMĚNOVÝ LIST		ZL č.:	3
Objednatel:	Společnost Královéhradecký kraj, Pivovarské náměstí 1245, 500 03 Hradec Králové	Zastoupena (Jméno, Příjmení)	Mgr. Martin Cervíček Ing. Roman Kosář
Zhotovitel:	PROMAN s.r.o., Za pivovarem 830, Chrudim	Skurka Michal Hortová Eva	

PŘEDMĚTEM ZMĚNOVÉHO LISTU - ZADÁVACÍHO LISTU

Požadavky, které nejsou obsaženy v původní specifikaci:

- R6, R6a, R6b** - nutné doplnit do úložných polic 3 otvory o Ø12 mm / 378 otvoru - odtok vylité kapaliny do plastové vany, umístěné v 1 polici
R25 - nutné doplnit zásuvky MIRALONEM tl. 3 mm /112 ks
R26b - nutné doplnit policové zarážky (zabraňují vypadnutí materiálu z police) /192 ks
R38 - nutné doplnit háčky na obrazy pro bezpečné zavěšení /100 ks

V rámci přípravy a kontroly parametrů zakázky definované projektovou dokumentací bylo zjištěno, že specifikace neobsahuje výše uvedené příslušenství potřebné pro správnou funkčnost a bezpečný provoz regálových systémů a ochranu sbírkových předmětů. Objednatel a zhotovitel se proto dohodli na doplnění dle specifikace a rozpočtu v příloze.

Tato změna nemění povahu zakázky

Přílohy:

- Rozpočet změny, viz. v příloha č. 3
- specifikace doplnění
- podklady k posouzení ceny v místě a čase obvyklé

DOPAD NA CENU (bez DPH):		DOPAD NA ČAS realizace v souvislosti s tímto ZL:	
Celkem odpočty bez DPH (-):	0,00 Kč	Termín pro vyprojektování změny:
Celkem přípočty bez DPH (+):	89 820,00 Kč	Dopad na dílčí termíny:	NE
Celkové odpočty a přípočty bez DPH:	89 820,00 Kč	Termín pro provedení změny:
Cena díla po změně bez DPH:	32 953 729,60 Kč	Dopad na termín dokončení:	NE

Podpisem zástupců obou smluvních stran se tento „ZL“ nepovažuje za písemný dodatek k výše uvedené kupní smlouvě, nutně řešit dodatkem Kupní smlouvy.

Zástupce Objednatele: Datum:
Ing. Václav Nyč

Zástupce Objednatele: Datum:
Ing. Roman Kosář

Zástupce uživatele: Datum:
doc. Mgr. Petr Grulich, Ph.D

Za Zhotovitele vypracoval: Datum:
Hortová Eva

Za Zhotovitele schválil: Datum:
Skurka Michal

VÝKAZ VÝMĚR - ROZPOČET ZMĚNY č.3

Stavba: Stavební úpravy objektu Gayerových kasáren vč. přístavby, Opletalova 334/2, Hradec Králové

Objekt: D.1.4.9. VNITŘNÍ VYBAVENÍ, INTERIÉR - I. Část

Část: REGÁLOVÉ SYSTÉMY

P.Č.	Kód položky	Popis	MJ	Množství celkem	Cena jednotková	Cena celkem
1	3	4	5	6	7	8
	PSV	Bezpečnostní požadavek				
	790	Změnová list č.3				
7	790999107	D+M Pevný regál 6 - Depozitář 4 (Lihový) - Doplnění 3 děř do úložné police (84 děř)- R6	kus	84,00	50,00	4 200,00
8	790999108	D+M Pevný regál 6a - Depozitář 4 (Lihový) - Doplnění 3 děř do úložné police (126 děř) - R6a	kus	126,00	50,00	6 300,00
9	790999109	D+M Pevný regál 6b - Depozitář 4 (Lihový) - Doplnění 3 děř do úložné police (168 děř) - R6b	kus	168,00	50,00	8 400,00
35	790999135	D+M Pojízdný regál 25 - Depozitář 19 (Umělecký průmysl) - doplnění zásuvek MIRALONEM - R25	kus	112,00	35,00	3 920,00
38	790999138	D+M Pojízdný regál 26b - Depozitář 19 (Umělecký průmysl) - Doplnění policových zarážek- R26b	kus	190,00	300,00	57 000,00
54	790999154	D+M Pojízdný regál 38 - Depozitář 26 (Výtvarné umění) - Doplnění háčků na obrazy - R38	kus	100,00	100,00	10 000,00
		Celkem				89 820,00



DEPO 4. - LIHOVÝ - 1 p.p.

regál 6 - 1x

rozměr police 1300x650mm - DĚROVANÁ - 3 OTVORY NA ODTOK KAPALIN
 OBVOD REGÁLU - PROTIPRACHOVÝ CHRÁNIČ

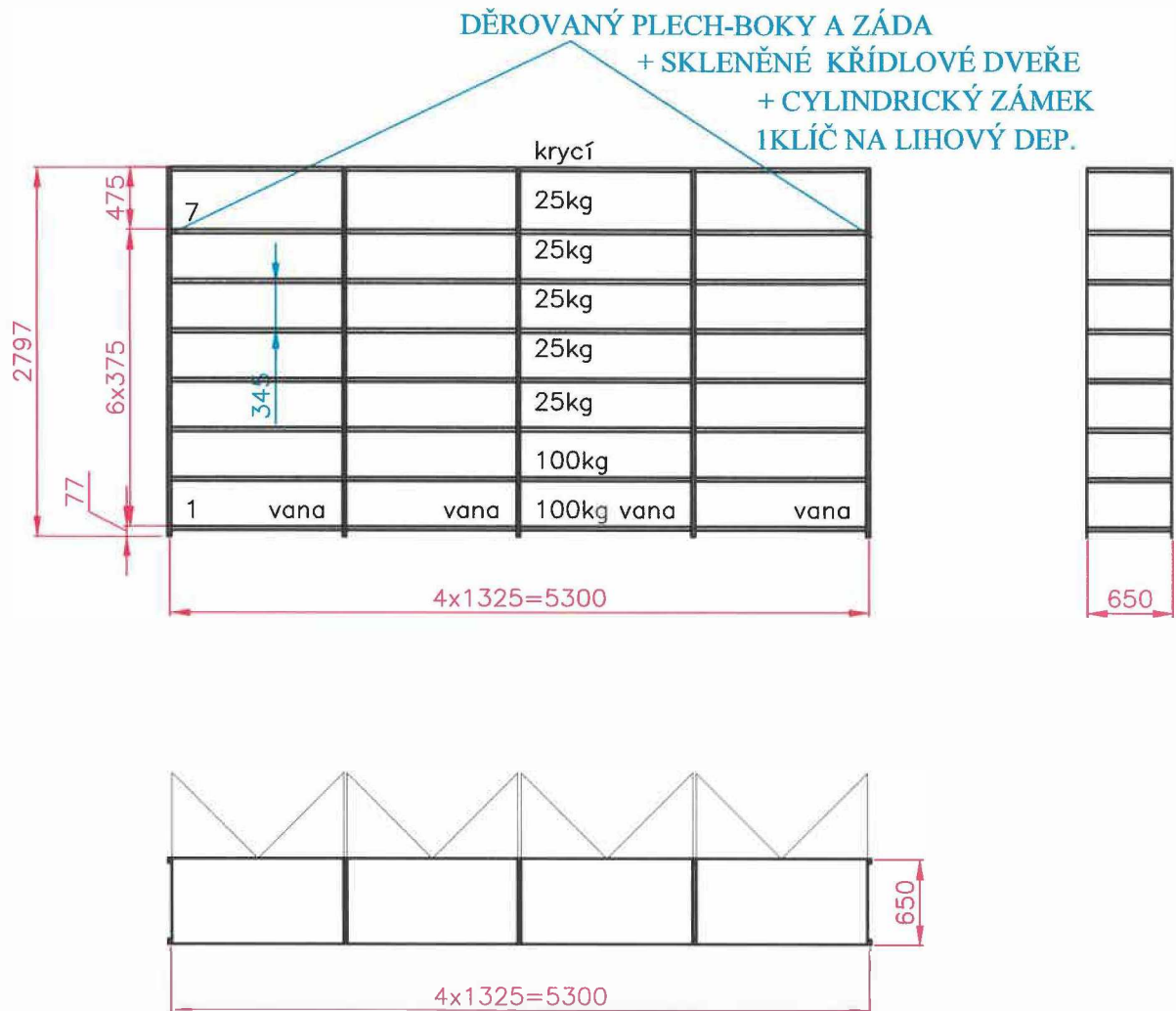

ČISTÁ VÝŠKA 3215 mm

Měřítko 1:50	Kreslil Hortová	Číslo zakázky Č106/16/	
	Schválil Ing. Čížek		Investor MUZEUM VÝCHODNÍCH ČECH Hradec Králové
	Dne 5/2021		
PRO MAN s.r.o. Chrudim		POLICOVÉ REGÁLY	
		A4 / R6	

DEPO 4. - LIHOVÝ - 1 p.p.

regál 6a-1+6a-2 - 2x

rozměr police 1300x650mm - DĚROVANÁ - 3 OTVORY NA ODTOK KAPALIN

OBVOD REGÁLU - PROTIPRACHOVÝ CHRÁNIČ

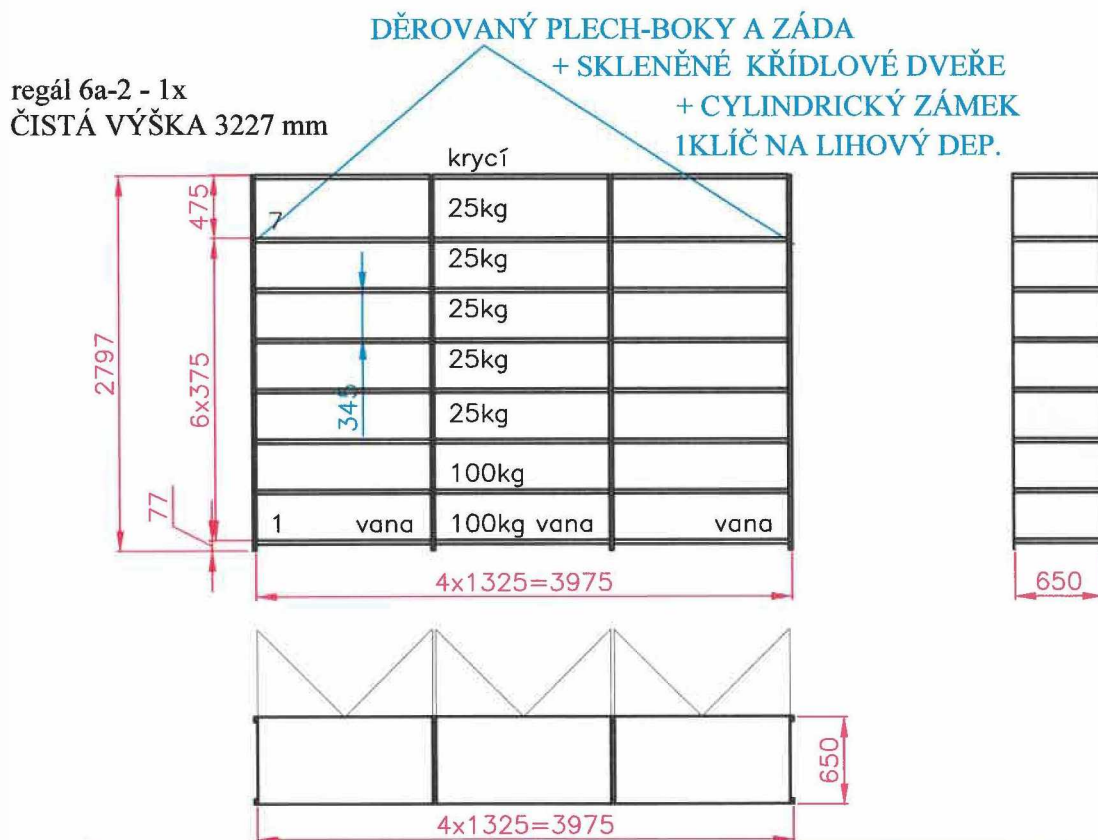
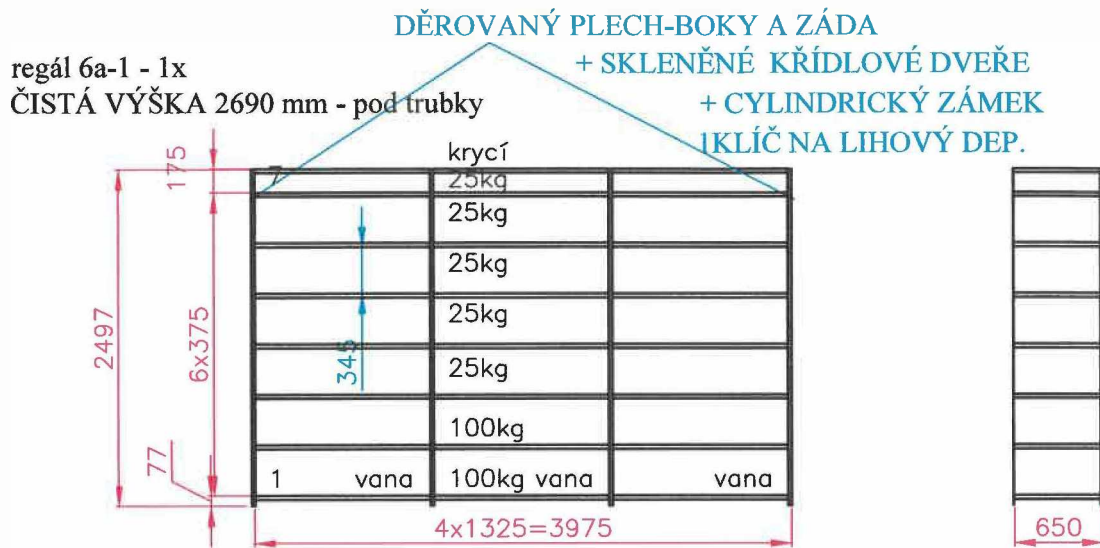

Měřítko 1:50	Kreslil Hortová	Číslo zakázky Č106/16/	
	Schválil Ing. Čížek		Investor MUZEUM VÝCHODNÍCH ČECH Hradec Králové
	Dne 5/2021		
		POLICOVÉ REGÁLY A4 / R6a	

DEPO 4. - LIHOVÝ - 1 p.p.

regál 6b - 2x

rozměr police 1300x650mm - DĚROVANÁ - 3 OTVORY NA ODTOK KAPALIN
 OBVOD REGÁLU - PROTIPRACHOVÝ CHRÁNIČ

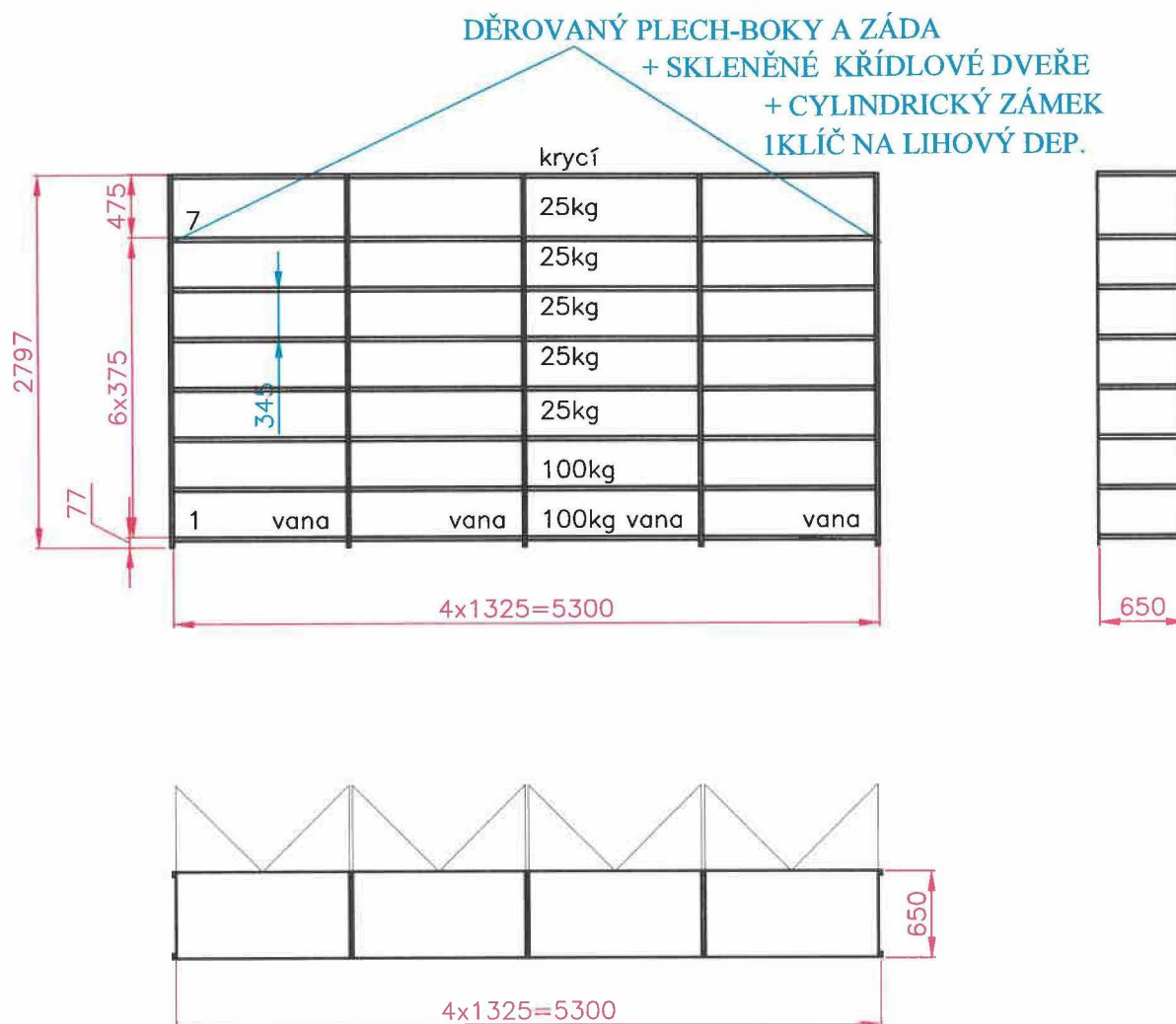

ČISTÁ VÝŠKA 2923 mm - pod trubky

Měřítko 1:50	Kreslil Hortová	Číslo zakázky Č106/16/	
	Schválil Ing. Čížek		Investor MUZEUM VÝCHODNÍCH ČECH Hradec Králové
	Dne 5/2021		
PRO MAN s.r.o. Chrudim	POLICOVÉ REGÁLY	A4 / R6b	

Cenová nabídka

Mobile Storage s.r.o.

OBJEDNATEL:

ZHOVITEL:

Mobile Storage s.r.o.

PŘEDMĚT NABÍDKY:

Doplnění depozitáře

ČÍSLO NABÍDKY ZHOTOVITELE:

NMI-462-2021

1.1 Obecná ustanovení

Nabídka stanovuje předmět, rozsah, termíny, ceny, technický popis a ostatní náležitosti nezbytné pro vznik budoucího vztahu mezi Mobile Storage s.r.o. (zhotovitel) a objednatelem.

1.2 Popis materiálu a cena

Popis	MJ	Množství celkem	Cena jednotková	Cena celkem
4	5	6	7	8
Bezpečnostní požadavek				80 018,00
Změnová list č. 3				80 018,00
<input type="checkbox"/> M Pojizdný regál 25 - Depozitář 19 (Umělecký průmysl) - doplnění zásuvek MIRALONEM - R25	kus	112,00	50,00	5 600,00
<input type="checkbox"/> M Pojizdný regál 26b - Depozitář 19 (Umělecký průmysl) - Doplnění policových zářezek - R26b	kus	190,00	350,00	63 042,00
<input type="checkbox"/> M Pojizdný regál 38 - Depozitář 26 (Výtvarné umění) - Doplnění háčku na obrazy - R38	kus	102,00	120,00	11 376,00
Celkem:				80 018,00
REGALOVE SYSTEMY				80 018,00

Úprava polic policového regálu – vrtání děr

V rozsahu:
R6 – 84 ks
R6a – 126 ks
R6b – 168 ks

1.3 Termín provedení revize

Dle dohody v e-mailové komunikaci.

1.4 Cena bez DPH

<i>Celková cena</i>	<i>80.018,- Kč bez DPH</i>
<i>Celková cena za úpravu polic</i>	<i>20.790,- Kč bez DPH</i>
<i>Celkem za Dílo</i>	<i>100.808,- Kč bez DPH</i>

1.6 Platební podmínky

Návrh platebních podmínek:

- vyrovnání 100 % po předání revizní zprávy, faktura se splatností 14 dní.

1.7 Platnost nabídky

Platnost nabídky je stanovena do 30. 9. 2021.

V Uherském Brodě:

Za společnost:

Machálek Ivo

ZMĚNY ZÁVAZKŮ ZE SMLOUVY

(ve smyslu § 222 zákona č. 134/2016 Sb. - Zákona o zadávání veřejných zakázek)

Název veřejné zakázky:

„SMARTmuzeum: modernizace depozitářů, technického a technologického zázemí Muzea východních Čech v Hradci Králové - regálové systémy“

§ 222 - TABULKA K ODSTAVCI 4

Původní smluvní cena (vstupní)	33 398 260,83 Kč bez DPH		
Vyhradil si zadavatel právo na vyhrazené změny závazku (opce)?	NE		
Druh veřejné zakázky	služby nebo dodávky		
Vícepráce (k odst. 4)	+ 391 700,00 Kč bez DPH	Dodatek č. 1	ANO
Méněpráce (k odst. 4)	- 836 231,23 Kč bez DPH		
		Dodatek č. 2	NE
Součet všech víceprací (k odst. 4)	+ 391 700,00 Kč bez DPH	POSOUZENÍ:	
Součet všech méněprací (k odst. 4)	- 836 231,23 Kč bez DPH		
Změna závazku ze smlouvy (absolutní hodnota)	1 227 931,23 Kč bez DPH		
a) (Změna ZzS) ≤ (limit nadlimitní VZ)	1 227 931 Kč ≤ 5 494 000 Kč		
b) (Změna ZzS / Smluvní cena) ≤ 10 %	3,68 % ≤ 10,00 %		

§ 222 - TABULKA K ODSTAVCI 5

Smluvní cena	33 398 260,83 Kč bez DPH		
Vícepráce (k odst. 5)	+ 0,00 Kč bez DPH	Dodatek č. 1	ANO
Méněpráce (k odst. 5)	- 0,00 Kč bez DPH		
Součet všech víceprací (k odst. 5)	+ 0,00 Kč bez DPH	POSOUZENÍ:	
Součet všech méněprací (k odst. 5)	- 0,00 Kč bez DPH		
Změna závazku ze smlouvy (absolutní hodnota)	0,00 Kč bez DPH		
c) (Změna ZzS / Smluvní cena) ≤ 50 %	0,00 % ≤ 50,00 %		

§ 222 - TABULKA K ODSTAVCI 6

Smluvní cena	33 398 260,83 Kč bez DPH		
Vícepráce (k odst. 6)	+ 0,00 Kč bez DPH	Dodatek č. 1	ANO
Méněpráce (6) související s vícepracemi	- 0,00 Kč bez DPH		
Méněpráce (6) nesouvisející s vícepracemi	- 0,00 Kč bez DPH		
Součet všech víceprací (k odst. 6)	+ 0,00 Kč bez DPH	POSOUZENÍ:	
Součet všech méněprací (k odst. 6) souvisejících s vícepracemi	- 0,00 Kč bez DPH		
Součet všech méněprací (k odst. 6) nesouvisejících s vícepracemi	- 0,00 Kč bez DPH		
Změna závazku ze smlouvy (absolutní hodnota)	0,00 Kč bez DPH		
c) (Změna ZzS / Smluvní cena) ≤ 50 %	0,00 % ≤ 50,00 %		

§ 222 - NAVÝŠENÍ = SOUHRN Z ODST. 5 A 6		
Smluvní cena	33 398 260,83 Kč bez DPH	
(5) Všechny vícepráce (k odst. 5)	+ 0,00 Kč bez DPH	
Všechny méněpráce (k odst. 5) související s vícepracemi	- 0,00 Kč bez DPH	
(6) Všechny vícepráce (k odst. 6)	+ 0,00 Kč bez DPH	POSOUZENÍ:
Všechny méněpráce (k odst. 6) související s vícepracemi	- 0,00 Kč bez DPH	
Navýšení - souhrn z odst. 5, 6 (vícepráce po odečtení méněprací)	0,00 Kč bez DPH	Navýšení nepřekročí 30 %.
(9) $(\text{Navýšení} / \text{Smluvní cena}) \leq 30 \%$	0,00 % ≤ 30,00 %	

§ 222 - TABULKA K ODSTAVCI 7			
Cena původních (nahraz.) položek	0,00 Kč bez DPH	Dodatek č. 1	ANO
Cena nových položek	0,00 Kč bez DPH		
POSOUZENÍ:	0 Kč ≥ 0 Kč		
Rozdíl (méněpráce) (k odst. 7)	- 0,00 Kč bez DPH		
Součet všech méněprací (k odst. 7)	- 0,00 Kč bez DPH		

SOUHRNNÁ TABULKA AKTUÁLNÍHO DODATKU	
Číslo aktuálního dodatku	1
Celková hodnota všech víceprací (aktuálního dodatku)	+ 391 700,00 Kč bez DPH
Celková hodnota všech méněprací (aktuálního dodatku)	- 836 231,23 Kč bez DPH
Celkové navýšení smluvní ceny (aktuálního dodatku)	-444 531,23 Kč bez DPH

SOUHRNNÁ TABULKA VŠECH DODATKŮ	
Původní smluvní cena (vstupní)	33 398 260,83 Kč bez DPH
Cena po navýšení z dodatku č. 1	32 953 729,60 Kč bez DPH
Současná cena se zahrnutím všech změn (bez DPH)	32 953 729,60 Kč bez DPH

Výpočet provedl/a: Ing. Roman Kosar