

Smlouva o dílo

uzavřená níže uvedeného dne, měsíce a roku ve smyslu příslušných ustanovení § 2586 a násl. zákona č. 89/2012 Sb., občanský zákoník, ve znění změn a doplňku, mezi těmito smluvními stranami:

1. Objednavatel :

Nemocnice Pelhřimov, příspěvková organizace

Slovanského bratrství 710, 393 38 Pelhřimov

zastoupená : Ing. Jan Mlčák, MBA, ředitel

IČO : 00511951

DIČ : CZ00511951

Bankovní spojení : Moneta Money Bank, a.s., č. účtu : 174-401202834/0600

2. Zhotovitel :

Český nábytek, a.s.

Chomutovická 1444/2, 149 00 Praha 4

zastoupená : Ondřejem Kokešem, místopředsedou představenstva

IČ: 26063395

DIČ: CZ.26063395

Bankovní spojení: Komerční banka, a.s. č. účtu : 19-7061490287/0100

I.

Předmět plnění

1. Předmětem této smlouvy je závazek zhotovitele vyrobit, dodat a instalovat nábytek (dále jen „dílo“), dle požadavku objednatele.
2. Typ nábytku, specifikace včetně rozměru je uveden v příloze č. 1 smlouvy.

II.

Cena

1. Cena za dílo se stanovuje dohodou smluvních stran na 128.570,- Kč bez DPH. Cena s DPH činí 155 569,70 Kč. Tato cena je konečná a zahrnuje všechny náklady zhotovitele. Podrobný rozpis včetně cen jednotlivých položek je uveden v příloze č. 2 smlouvy.

III.

Platební podmínky

1. Objednatel uhradí sjednanou cenu na základě faktury vystavené zhotovitelem. Zhotovitel je oprávněn vystavit daňový doklad, až po řádném předání sjednaného plnění objednateli.
2. Veškeré účetní doklady musejí obsahovat náležitosti daňového dokladu dle zákona č. 235/2004 Sb., o dani z přidané hodnoty, ve znění pozdějších předpisů. V případě, že účetní doklady nebudou mít odpovídající náležitosti, je objednatel oprávněn zaslat je ve

lhůtě splatnosti zpět zhotoviteli k doplnění, aniž se tak dostane do prodlení se splatností; lhůta splatnosti počíná běžet znovu od opětovného zaslání náležitě doplněných či opravených dokladů.

3. Úhradu objednatel provede v české měně. Splatnost faktury je stanovena na 30 dnu od doručení objednateli.
4. Úhrada za plnění z této smlouvy bude realizována bezhotovostním převodem na účet zhotovitele, který je správcem daně (finančním úřadem) zveřejněn způsobem umožňujícím dálkový přístup ve smyslu ustanovení § 109 odst. 2 písm. c) zákona č. 235/2004 Sb., o dani z přidané hodnoty, ve znění pozdějších předpisů (zákon o DPH).
5. Pokud se po dobu účinnosti této smlouvy zhotovitel stane nespolehlivým plátcem ve smyslu ustanovení § 109 odst. 3 zákona o DPH, smluvní strany se dohodly, že objednatel uhradí DPH za zdanitelné plnění přímo příslušnému správci daně. Objednatelem takto provedená úhrada je považována za uhrazení příslušné části smluvní ceny rovnající se výši DPH fakturované zhotovitelem.

IV.

Doba plnění a místo plnění

1. Místem plnění je oddělení otorinolaryngologie umístěné v prvním nadzemním podlaží budovy dětského oddělení na adrese shodně se sídlem objednatele.
2. Zhotovitel se zavazuje předat dílo nejpozději do **7 týdnu od podpisu smlouvy**
3. Závazek zhotovitele předat dílo v rozsahu podle této smlouvy je splněn dnem podpisu předávacího protokolu mezi zhotovitelem a objednatelem. Jedno vyhotovení předávacího protokolu zůstává zhotoviteli pro jeho potřeby a druhé vyhotovení zůstává objednateli.
4. Vlastnické právo a nebezpečí škody přechází na objednatele předáním díla objednateli. Dokladem o předání a převzetí zboží se považuje podepsaný Předávací protokol oprávněným zástupcem objednatele a zhotovitele.

V.

Zánik závazku

1. Závazky smluvních stran ze smlouvy zanikají:
 - jejich splněním
 - dohodou smluvních stran formou písemného dodatku ke smlouvě. Takový dodatek musí být písemný a obsahovat vypořádání všech závazků, na které smluvní strany, které takový dodatek uzavírají, mohly pomyslet, jinak je neplatná.
 - odstoupením od smlouvy lze pouze z důvodu stanovených ve smlouvě nebo občanským zákoníkem
 - skončením účinnosti smlouvy nebo jejím zánikem zanikají všechny závazky smluvních stran ze smlouvy. Skončením účinnosti smlouvy nebo jejím zánikem nezanikají nároky na náhradu škody, zaplacení smluvních pokut sjednaných pro případ porušení smluvních povinností, a ty závazky smluvních stran, které podle smlouvy nebo vzhledem ke své povaze mají trvat i nadále, nebo u kterých tak stanoví zákon.

VI. Závěrečná ustanovení

1. Ve věcech neupravených touto smlouvou se přiměřeně použijí ustanovení Občanského zákoníku v platném znění.
2. Tuto smlouvu lze měnit či doplňovat pouze formou písemných, číslovaných a oběma smluvními stranami odsouhlasenými písemnými dodatky.
3. Smluvní strany se dohodly, že veškeré skutečnosti, které mohou mít vliv na řádné plnění smlouvy, jsou si povinny neprodleně oznamovat.
4. Zhotovitel výslovně souhlasí se zveřejněním celého textu této smlouvy v informačním systému veřejné správy - Registru smluv."
5. Smluvní strany se dohodly, že zákonnou povinnost dle § 5 odst. 2 zákona o registru smluv splní objednatel a splnění této povinnosti doloží zhotoviteli. Současně bere zhotovitel na vědomí, že v případě nesplnění zákonné povinnosti je smlouva do tří měsíců od jejího podpisu bez dalšího zrušena od samého počátku.
6. Smluvní strany této smlouvy prohlašují a stvrzují svými podpisy, že mají plnou svéprávnost k právním úkonům a že tuto smlouvu uzavírají ze své vůle, svobodně a vážně, že ji neuzavírají v tísní ani za jinak nápadně nevýhodných podmínek, že si ji řádně před podpisem přečetly a jsou srozuměny s jejím obsahem.
7. Smluvní strany sjednávají, že v případě, že některé ustanovení této smlouvy je nebo se stane neplatné neúčinné, zůstávají ostatní ustanovení této smlouvy platná / účinná. Smluvní strany se zavazují nahradit neplatné neúčinné ustanovení smlouvy ustanovením jiným, platným účinným, které svým obsahem a smyslem odpovídá nejlépe obsahu a smyslu ustanovení původního, neplatného neúčinného a úmyslu obou smluvních stran v den uzavření této smlouvy.
8. Tato smlouva se vyhotovuje ve dvou stejnopisech, z nichž každá ze smluvních stran této smlouvy obdrží po jednom.

Příloha č. 1 - specifikace nábytku
Příloha č. 2 - ceny jednotlivých položek

V Pelhřimově dne 15/3/2017

Společnost Pelhřimov
občanská organizace
ředitel
České bratrství 710
266 01 PELHŘIMOV
Ing. Jan Mlčák, MBA
ředitel

V Praze dne 15/3/2017

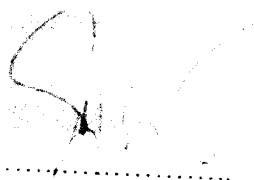
Ondřej Kokeš
místopředseda představenstva

Žádost o doplnění od odběratele:

číslo akce:

odběratel: Nemocnice Pelhřimov - ORL

kontaktní osoba:

telefon:

adresa:

budova:

patro:

místnost:

výkaz výměr po místnostech: ano / ne

plány místností: ano / ne

omezení při dovozu: (tonáž auta, nákladní rampa, průjezd, pěší zóna, pouze v určitý čas ...)

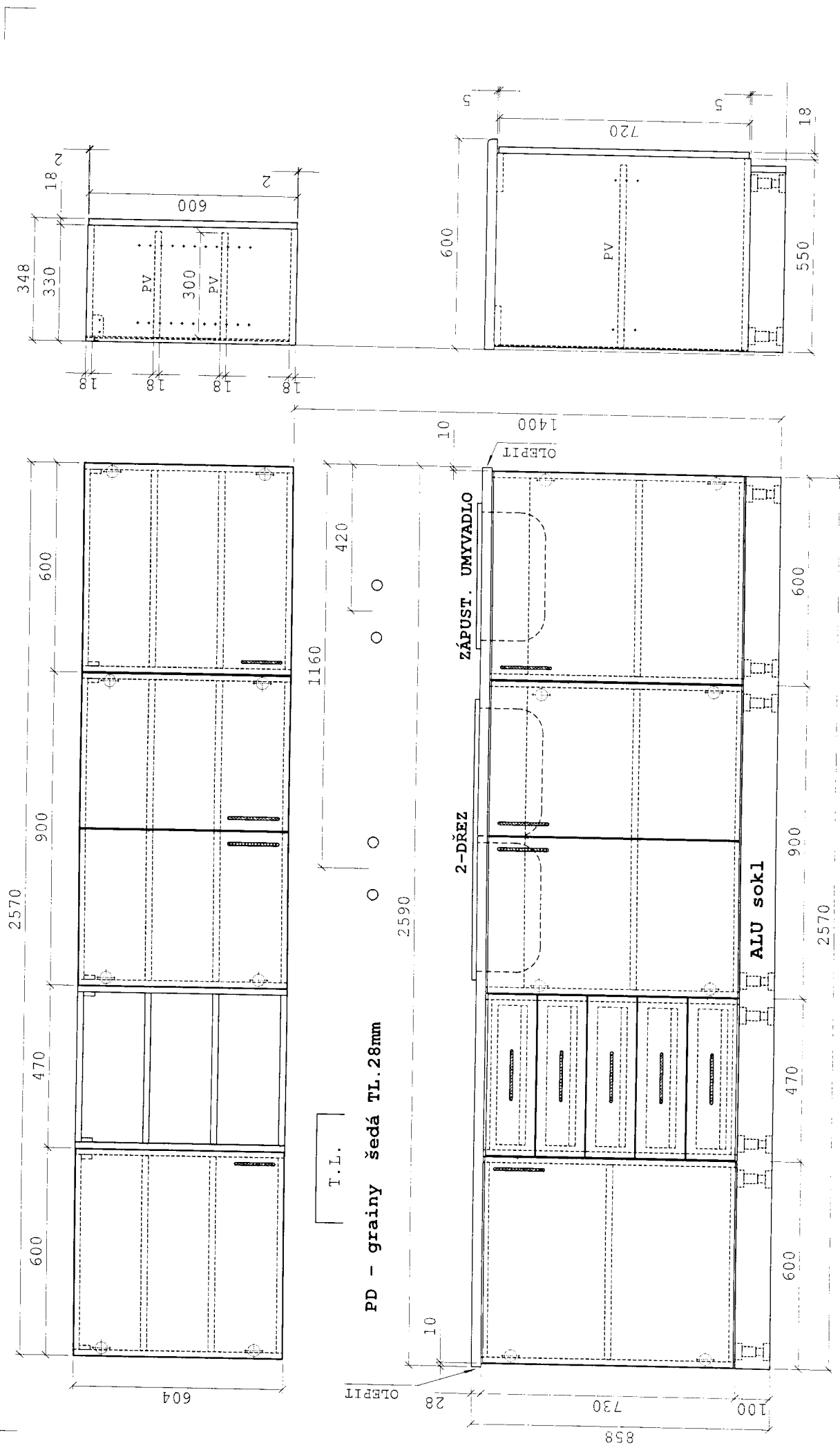

celkem: 1ks
 ABS 2mm - dveře, čílka - ŽLUTÁ
 dekor: W980 SI2 bílá
 ABS 0,5mm - ostatní
 záda sololit bílý
 19.2.2015
 úchytky: ANNA 128mm
 zásuvky FGV metabox
1 - sestava, nem. PE ORL
ČESKÝ NÁBYTEK

PŘEDSÁLÍ

ŽLUTÁ ABS 2mm - dveře, čílka

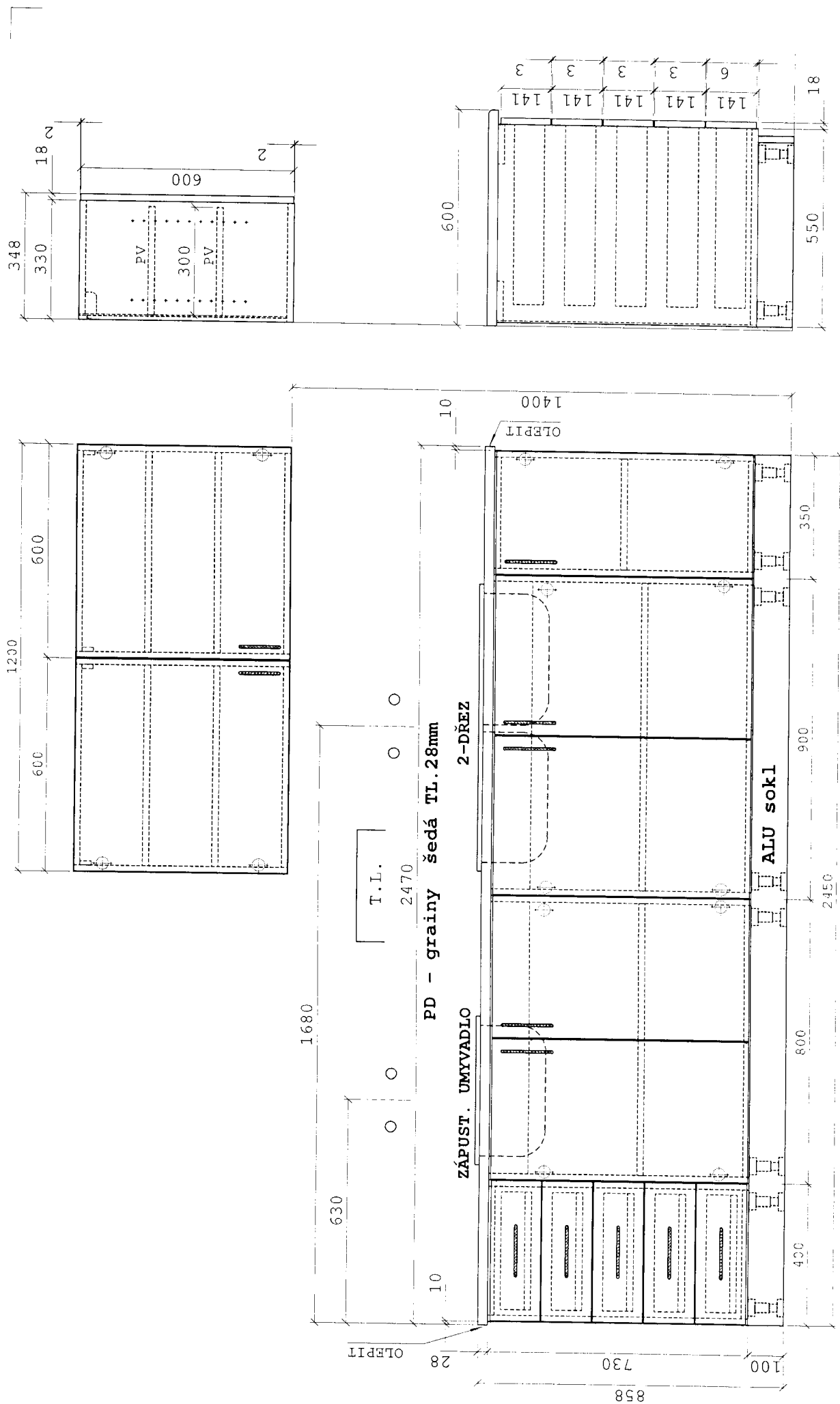

AMB-1
 celkem: 1ks
 dekor: 1796 PR Buk rustikál ABS 0,5mm - ostatní
 záda sololit bílý
 úchytky: ANNA 128mm
 zásuvky FGV metabox

19.2.2015
 2 - sestava, nem. PE ORL

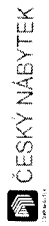

ČESKÝ NÁBYTEK

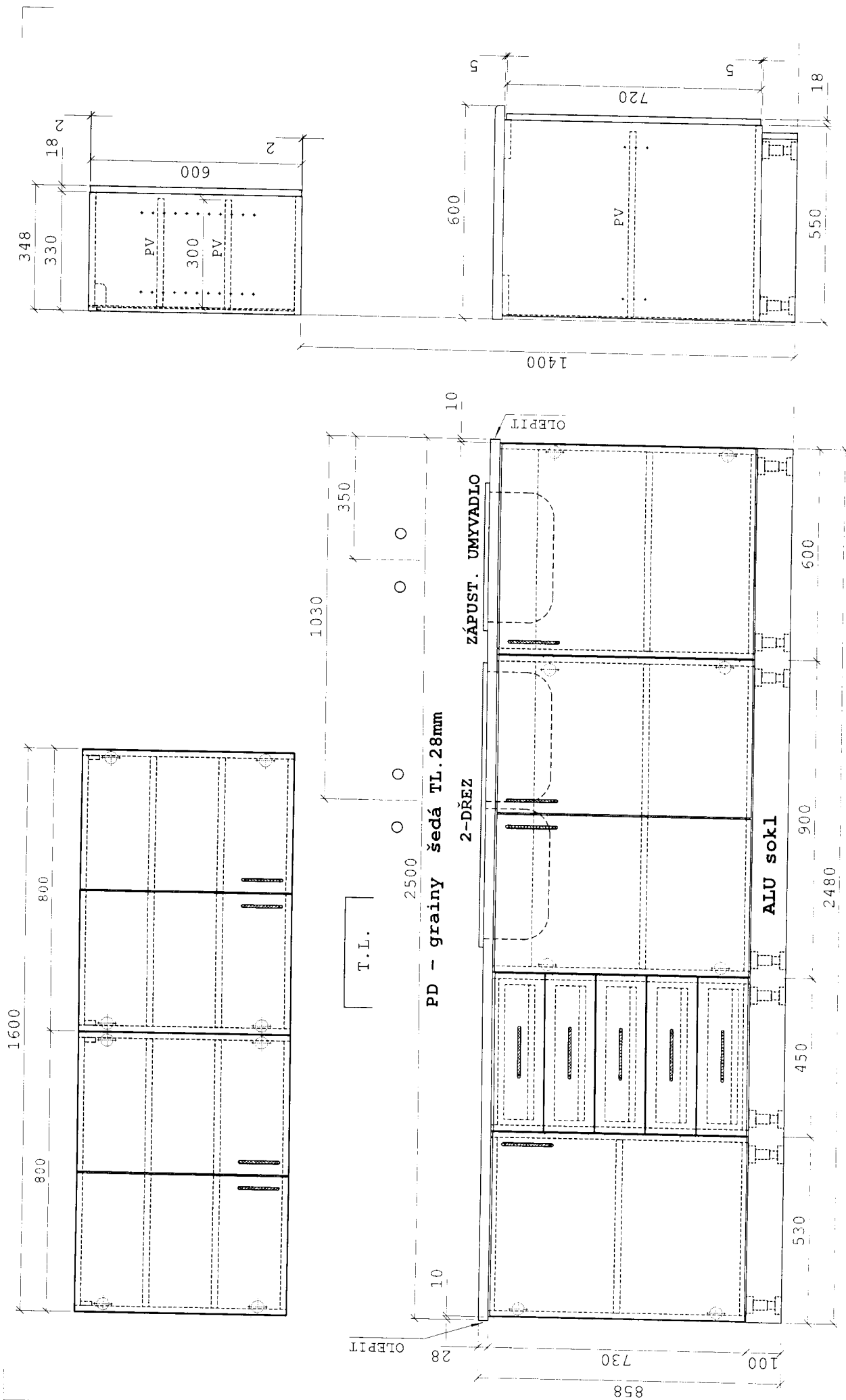

celkem: 1ks

dekor: 1796 PR Buk rustikál
 záda sololit bílý
 úchytky: ANNA 128mm
 zásuvky FGV metabox

ABS 2mm - dveře, čilka
 ABS 0,5mm - ostatní

19.2.2015

3 - sestava, nem. PE ORL



AMB-2

UMÍSTĚNÍ PODHLAVNÍKU AŽ NA MÍSTĚ !

PRAVÁ ORIENTACE

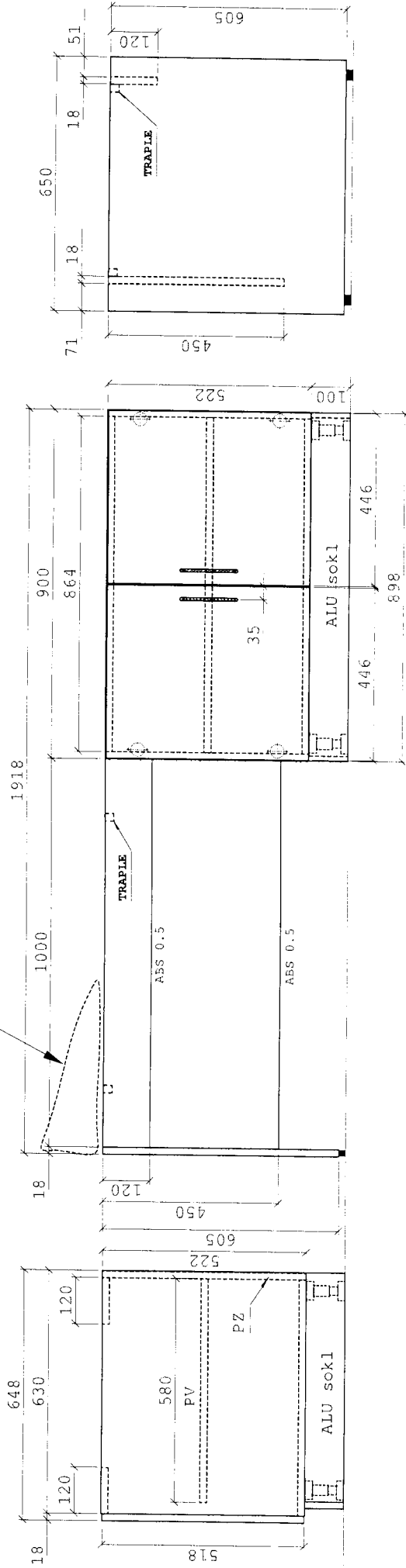

1960

18

ŽILUTÁ ABS 2mm - dveře

PŘEDSÁLÍ

HORNÍ DESKA PRO POČALOUNĚNÍ

700

celkem: 1ks

dekor: W980 ST2 bílá

úchytky: ANNA 128mm

ALU sokl:

ABS 2mm = dveře dokola, bok pravý olep. 3x

ABS 0,5mm = korpus + sokl

4 - LEX-LUZKO-vyšetrovací lůžko, nem. PE ORL

ČESKÝ NÁBYTEK

UMÍSTĚNÍ PODHLAVNÍKU AŽ NA MÍSTĚ !

PRAVÁ ORIENTACE

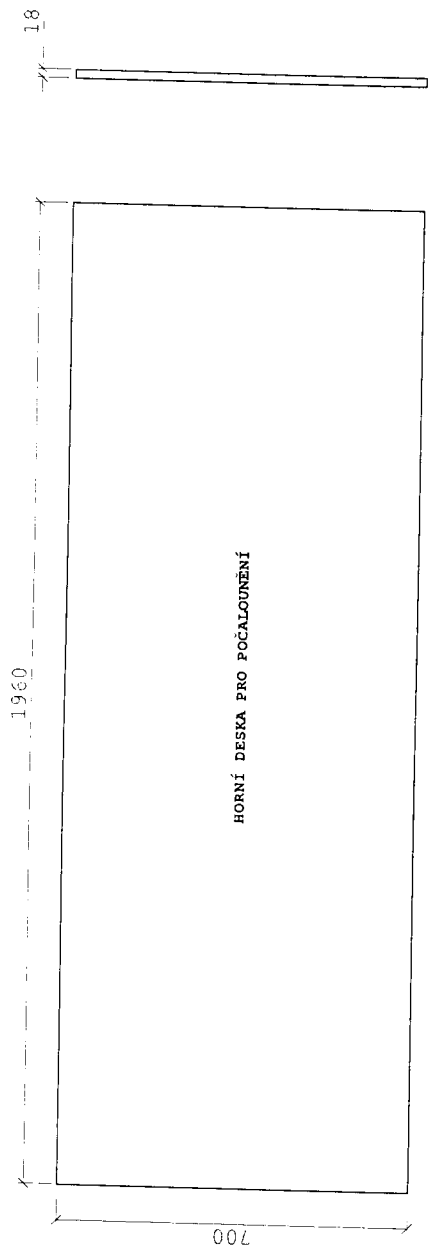
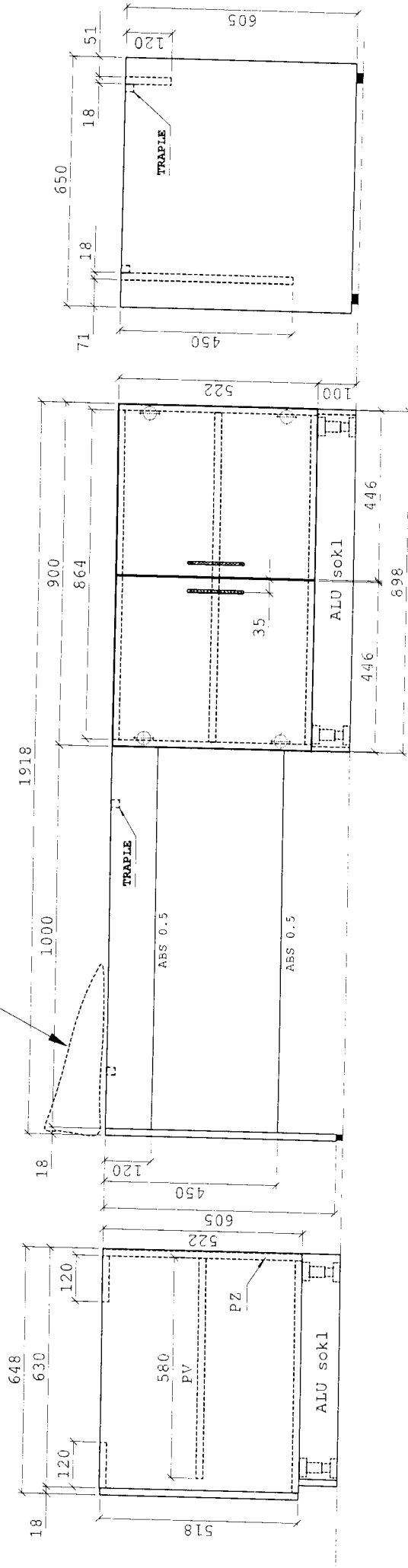

HORNÍ DESKA PRO POČALOUNĚNÍ

AMB-1 1ks
 AMB-2 1ks
 celkem: 2ks
 dekor: 1796 PR Buk rustikál
 úchytky: ANNA 128mm
 ALU sokl

ABS 2mm = dřevě dokola, bok pravý olep. 3x
 ABS 0,5mm = korpus + sokl

5 - LEK-LUZKO-vyšetřovací lužko, nem. PE ORL
 ČESKÝ NÁBYTEK

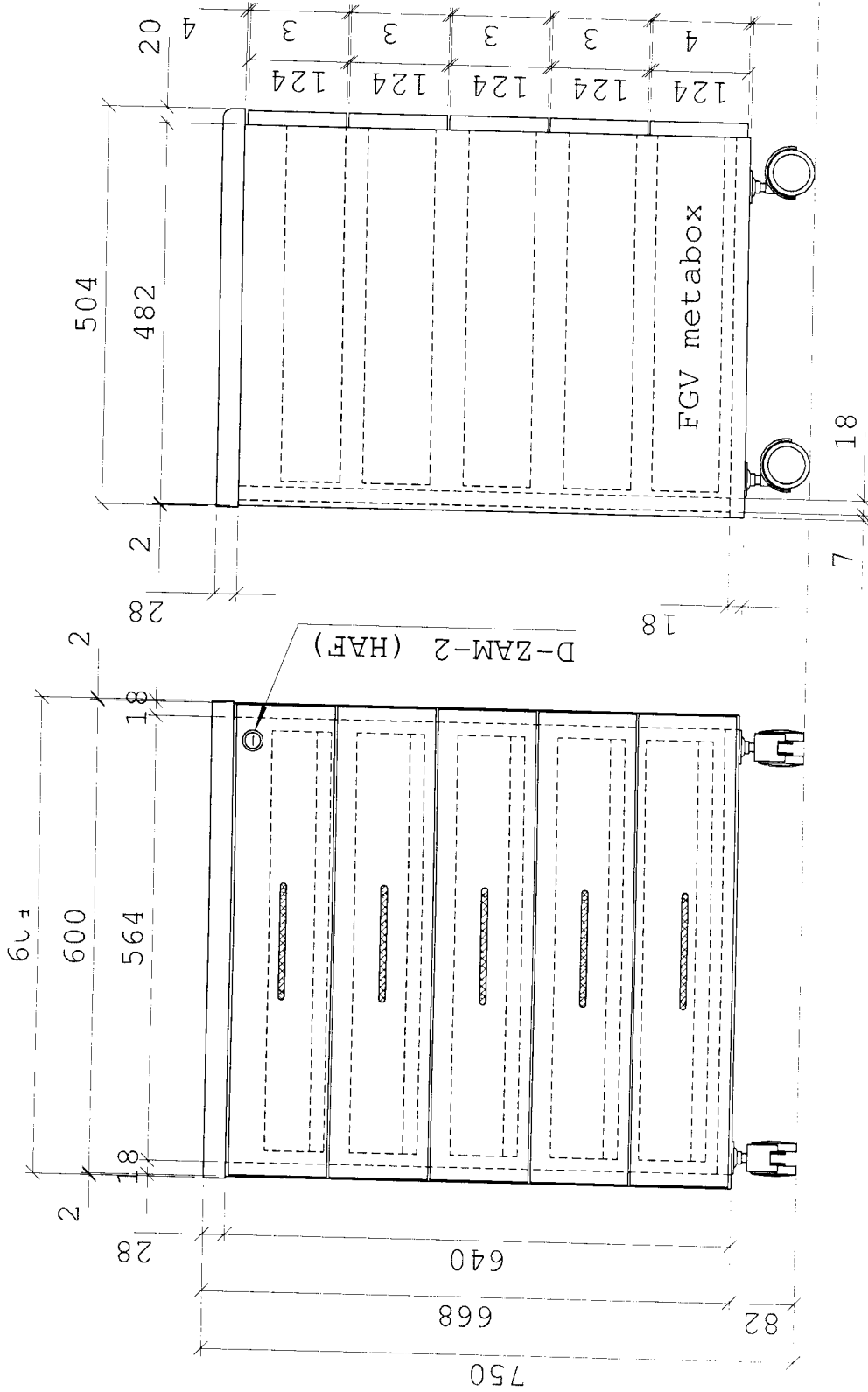

celkem: 1ks

dekor: 1796 PR Buk rustikál
 PD - grainy šedá IL.28mm
 úchytky: ANNA 128mm
 FGV metabox
 centrální zámek
 pogumovaná kolečka

ABS 2mm - čílka, zadní bok, PD
 ABS 0,5mm - ostatní

19.2.2015

6 - kontejner 5-z, nem. PE ORL

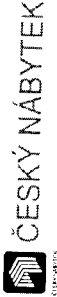

kód: 216381
 Kolečko 60 mm s gum. běhounem

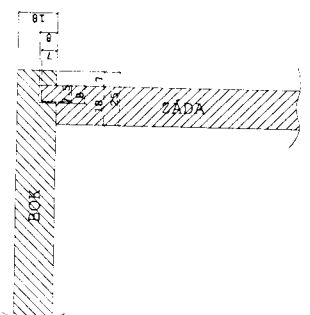
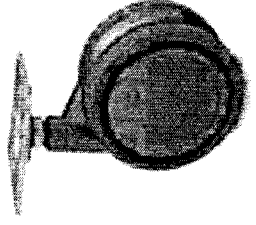

PŘÍJEM

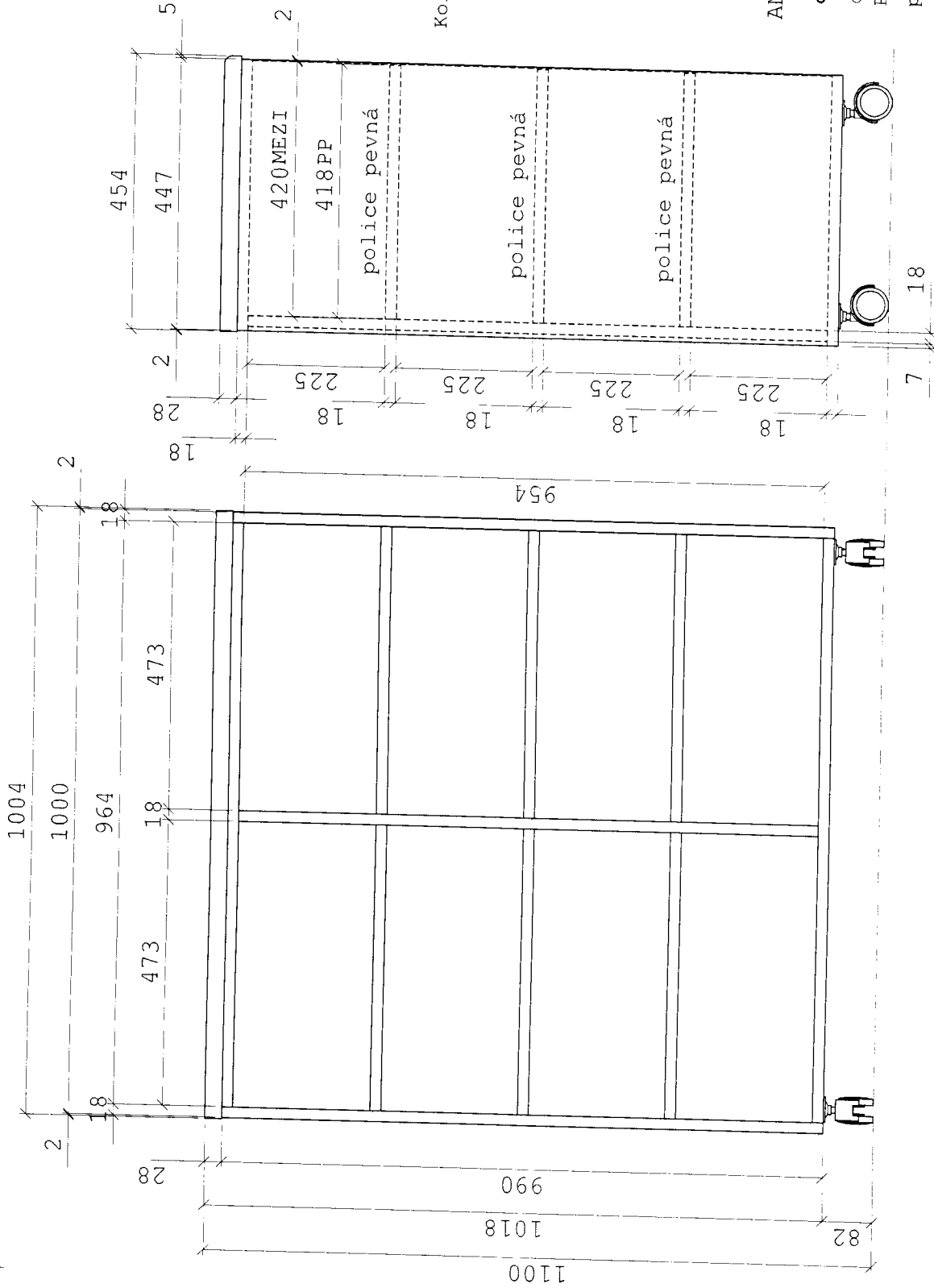

kód: 216381

Kolečko 60 mm s gum. běhounem

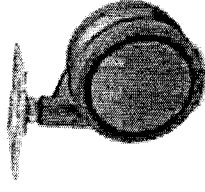

AMB-2 1ks

celkem: 1ks

dekor: 1796 PR Buk rustikál

PD - grainy šedá TL.28mm

pogumovaná kolečka

ABS 2mm

19.2.2015

7a - pojízdný box, nem. PE ORL



ČESKÝ NÁBYTEK

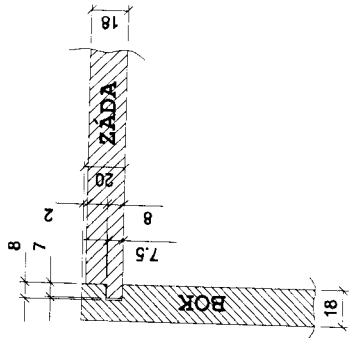
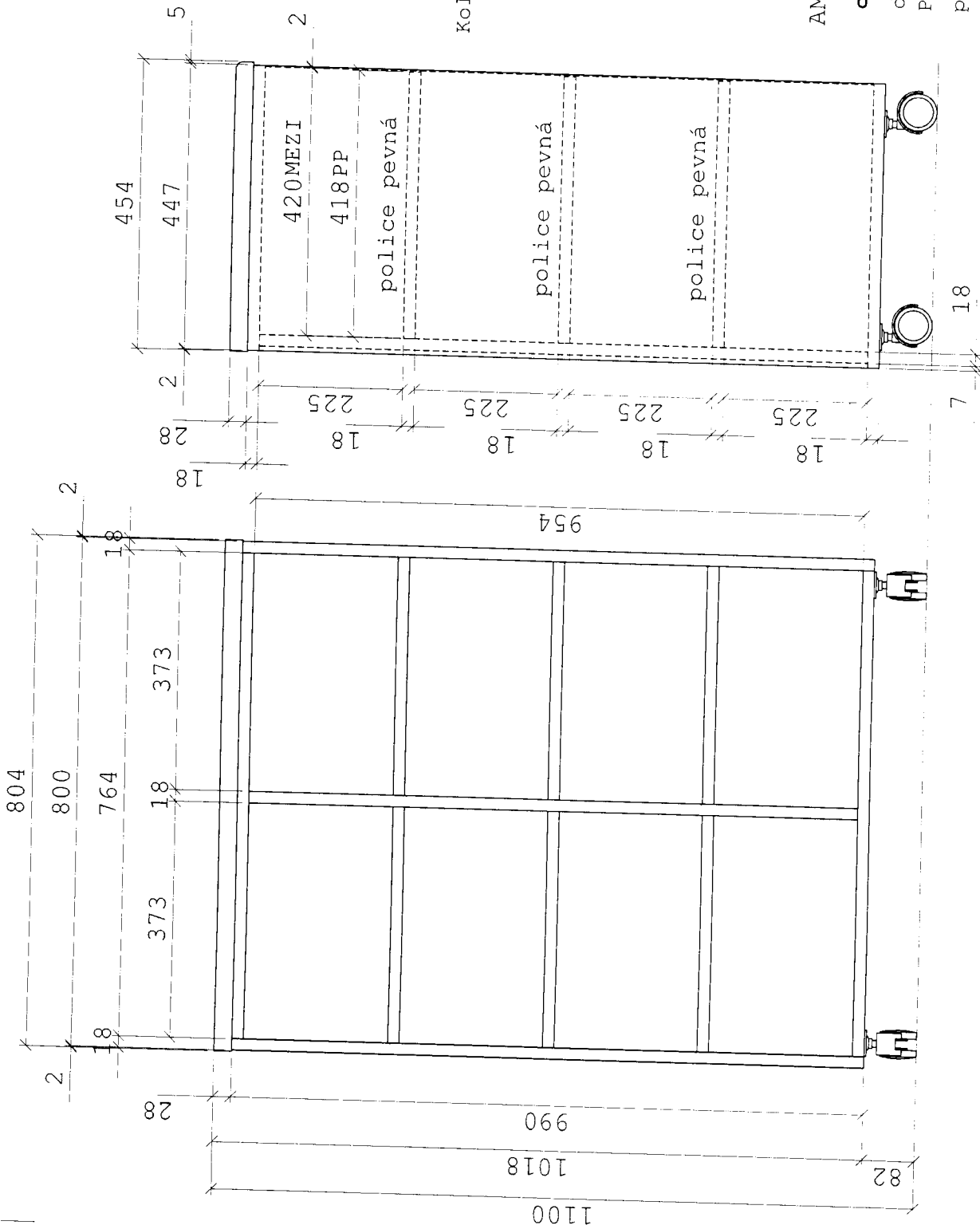

kód: 216381

Kolečko 60 mm s gum. běhounem

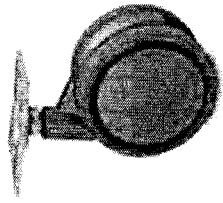

AMB-1 1ks

celkem: 1ks

dekor: 1796 PR Buk rustikal
 PD - grainy šedá TL.28mm
 pogumovaná kolečka

ABS 2mm

7.3.2017

7b - pojízdný box, nem. PE ORL

ČESKÝ NÁBYTEK

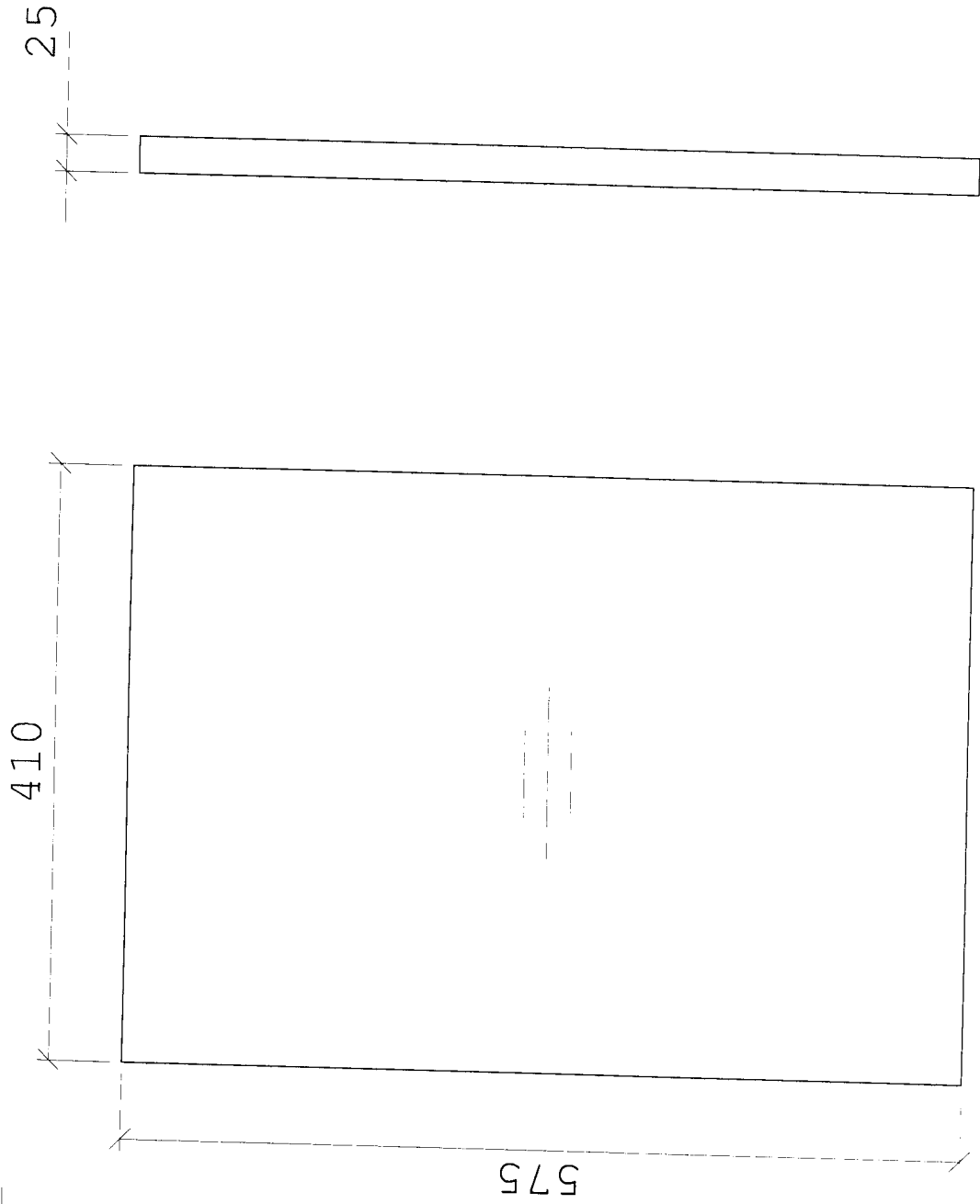

deska na kontejner

AMB-2

celkem: 1ks

dekor: 1796 PR Buk rustikál

ABS 2mm - dokola

19.2.2015

8 - deska, nem.PE ORL



ČESKÝ NÁBYTEK

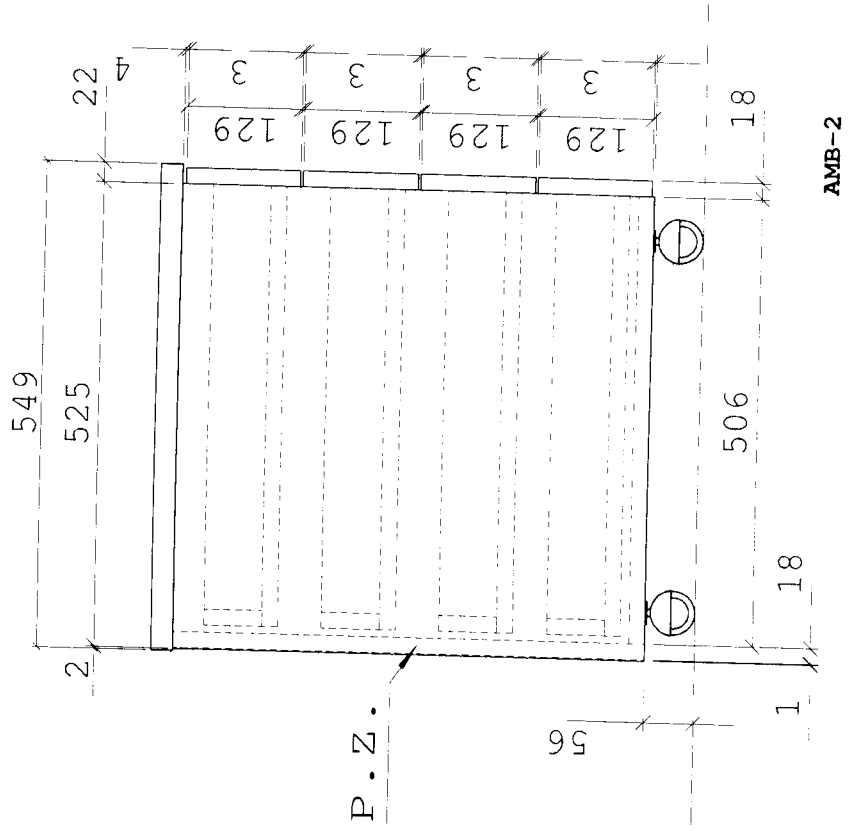
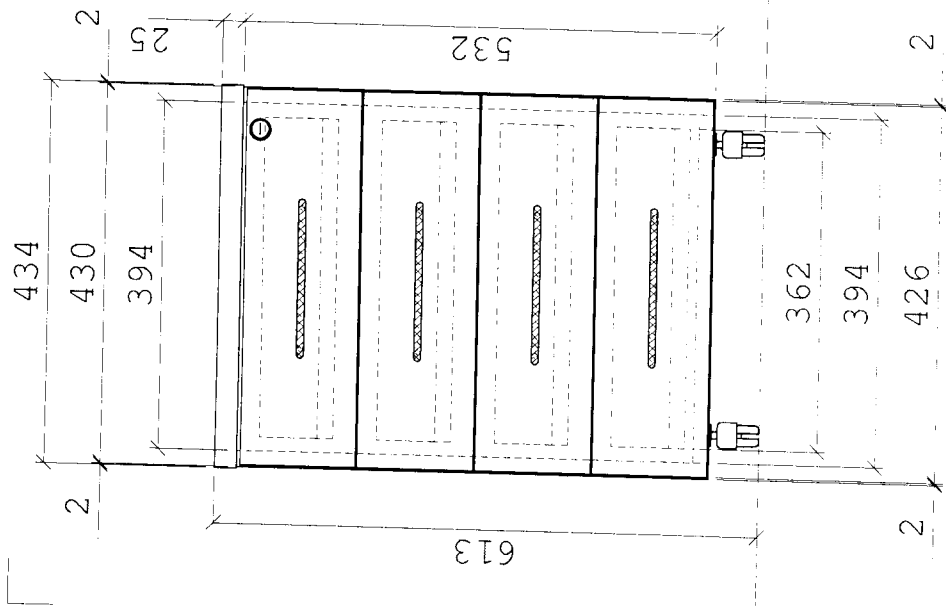

AMB-2

celkem: 1ks

dekor: 1796 PR Buk rustikál

úchytky: ANNA 128mm
 zásuvky FGV metabox
 zámek centrální HAF
 4x kolečka (2x brzda)

ABS 2mm - čílka, půda, dno, bok zadní hr.
 ABS 0,5mm - ostatní

7.3.2017

LEK-K-01 - Kontejner 4-zásuvkový, nem. PE ORL

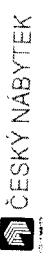

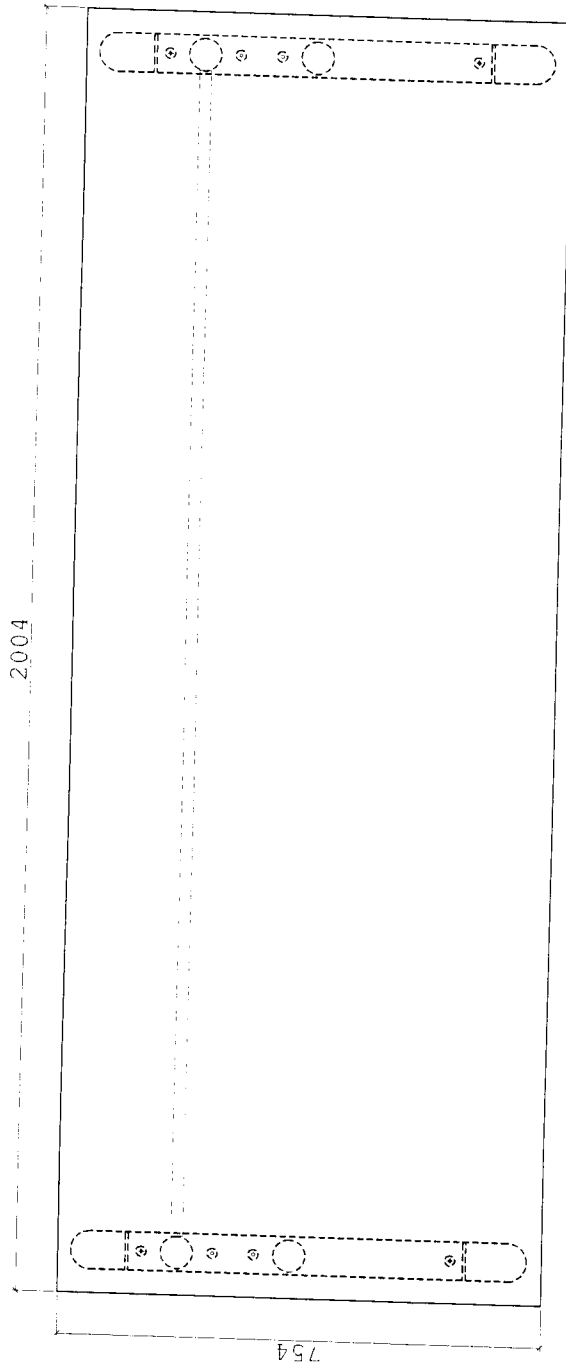
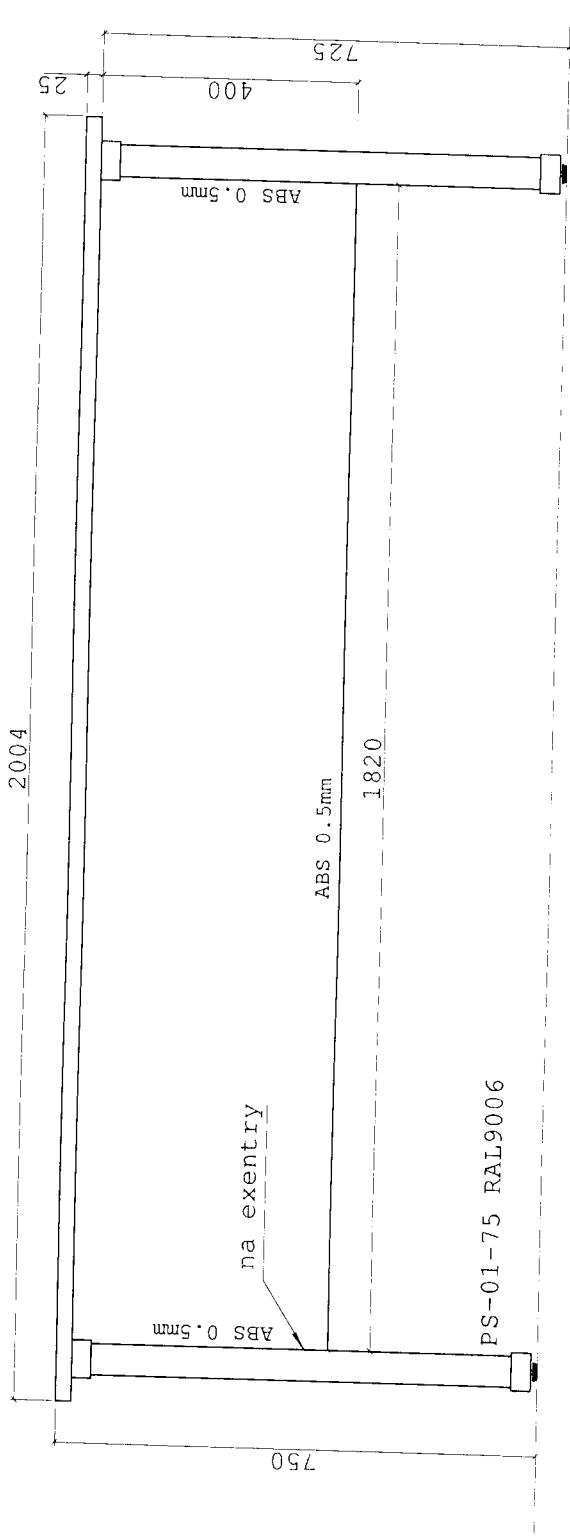

AMB-2

celkem: 1ks

dekor: 1796 PR Buk rustikál

2x průchodka 80mm šedá

záda ABS 0.5mm / plát ABS 2mm

7.3.2017

LEX-ST-05-200 - stůl psací, kovové podnože

ČESKÝ NÁBYTEK

mem. PE ORL



PROJEKČNÍ
Český nábytek s.r.o.
Na Broučce 1202
193 01 Pelhřimov
tel: 363 833 701
fax: 363 324 942

info@ceskynabitek.cz
363 633 395 E-mail: CZ210663395
363 701 942 910 9110

ČESKÝ NÁBYTEK

cenová nabídka pro:
ze společnosti:
cenová nabídka:

pana Adama

nemocnice Pelhřimov

CN - LEK - nem. PE - ORL - 1 - 17 03 06

Objednací číslo

Název

Objednací číslo	Název	Poznámka	Úchytky ks celkem	Rozměry		Množství	Cena/ks	Cena	DPH	Cena s DPH				
				Š	V									
1	LEK H-60-02	skříň horní 1-dveřová závěsná, 60 cm	1	4	600	640	350	2	2	1 990 Kč	122 570 Kč	7 960 Kč	21%	9 632 Kč
2	LEK H 90-01	skříň horní 2-dveřová závěsná	2	2	900	640	350	1	1	2 490 Kč	2 490 Kč	2 490 Kč	21%	3 013 Kč
3	LEK H 45-01	skříň horní policová závěsná	0	0	450	640	330	1	1	1 050 Kč	1 050 Kč	1 050 Kč	21%	1 271 Kč
4	LEK D-60-01	skříň dolní 1-dveřová, šířka 60 cm	1	1	600	860	570	1	1	3 850 Kč	3 850 Kč	3 850 Kč	21%	4 659 Kč
5	LEK D-45-5Z	skříň dolní 5 zásuvková, šířka 45 cm	5	5	450	860	570	1	1	7 090 Kč	7 090 Kč	7 090 Kč	21%	8 579 Kč
6	LEK D-90-02-2D	skříň dolní 2-dveřová, 2-dřezová	2	6	900	860	570	1	1	6 490 Kč	19 470 Kč	19 470 Kč	21%	23 559 Kč
7	LEK D-90-03	skříň dolní 1-dveřová, vestavné umyvadlo	1	1	600	860	570	1	1	5 290 Kč	5 290 Kč	5 290 Kč	21%	6 401 Kč
8	LEK D-45-5Z	skříň dolní 5 zásuvková, šířka 45 cm	5	10	450	860	570	1	1	6 790 Kč	13 580 Kč	13 580 Kč	21%	16 432 Kč
9	LEK D-90-03	skříň dolní 2-dveřová s vestavným umyvadlem	2	2	900	860	570	1	1	5 890 Kč	5 890 Kč	5 890 Kč	21%	7 127 Kč
10	LEK D-60-01	skříň dolní 1-dveřová, šířka 60 cm	1	1	600	860	570	1	1	3 950 Kč	3 950 Kč	3 950 Kč	21%	4 780 Kč
11	LEK D-60-01	skříň dolní 1-dveřová, šířka 60 cm	1	1	600	860	570	1	1	3 950 Kč	3 950 Kč	3 950 Kč	21%	4 780 Kč
12	LEK D-60-03	skříň dolní 1-dveřová, vestavné umyvadlo	1	1	600	860	570	1	1	5 290 Kč	5 290 Kč	5 290 Kč	21%	6 401 Kč
13	LEK H 90-01	skříň horní 2-dveřová závěsná	2	4	900	640	350	1	1	2 590 Kč	5 180 Kč	5 180 Kč	21%	6 268 Kč
14	LEK LUZKO	vyšetrovací lůžko	2	6	1950	650	660	1	1	6 550 Kč	19 650 Kč	19 650 Kč	21%	23 777 Kč
15	LEK K-01	kontejner 4-zásuvkový pojízdný	4	4	430	600	500	1	1	5 790 Kč	5 790 Kč	5 790 Kč	21%	7 006 Kč
16	0	pojízdný box, PZ, police, pogum.kolečka, PD	5	10	1000	1100	454	1	1	5 210 Kč	10 420 Kč	10 420 Kč	21%	12 608 Kč
17	0	deska na kontejner	0	0	410	25	575	1	1	530 Kč	530 Kč	530 Kč	21%	641 Kč
18	0	židle, Taurus TG, oranž.koženka, SK4	0	0	x	x	x	1	2	750 Kč	2 250 Kč	2 250 Kč	21%	2 723 Kč
19	0	židle, Taurus TG, zelená koženka, SK11	0	0	x	x	x	1	2	750 Kč	1 500 Kč	1 500 Kč	21%	1 815 Kč
20	0	židle, 1540 ASYN, oranž. koženka, pogum.kolečka, bez područek	0	0	x	x	x	1	2	750 Kč	1 810 Kč	1 810 Kč	21%	2 190 Kč
21	0	těsnící lišta ke kuchyni	0	0	x	x	x	3,8	3,7	150 Kč	1 680 Kč	1 680 Kč	21%	2 033 Kč
22	0	alu sokl	0	0	0	0	0	3,8	3,7	150 Kč	1 680 Kč	1 680 Kč	21%	2 033 Kč
23	0	poskymutá stěva v případě dbržemí platebních podmínek	0	0	x	x	x	-1	1	15 000 Kč	15 000 Kč	15 000 Kč	21%	18 150 Kč
24	0	příplatek - atyp.výroba	0	0	x	x	x	1	1	4 900 Kč	4 900 Kč	4 900 Kč	21%	5 929 Kč
40	0	příplatek za úchytku - typ zabilovaná chrom	0	58	0	0	0	58	ks	40 Kč	2 320 Kč	2 320 Kč	21%	2 807 Kč

střila desky: 0
úchytky: x
barva podnože: x
dekor: 0
termín dodání: 3-4 týdny
datum vyhotovení: pondělí 6. březen 2017
splatnost: 14 dnů od dodání

cena:
montáž:
doprava:

122 570 Kč 21%
6 000 Kč 21%
21%

Cena bez DPH
Celková cena s DPH

128 570,00 Kč
155 569,70 Kč

Podle možnosti vedení: Městským soudem v Praze oddělení B, vložka 10999
www.CeskýNabitek.cz

Ondřej Kokeš, tel.: 608 114 414
ondrej.kokes@ceskynabitek.cz



sidlo
Český nábytek s.r.o.
Chomutovská 1444C
149 00 Praha 4



Žadatel zůstává nejdelším společností České nábytek s.r.o. za účelem splnění závazků