

Dodavatel:

**COLMEX s.r.o.**  
**Kubelíkova 1224/42**  
**130 00 Praha 3**



IČ: 29037221  
 DIČ: CZ29037221  
 Telefon: +420 773 666 066  
 Mobil: +420 776 776 033  
 E-mail: info@colmex.cz  
 www.colmex.cz

Nabídka č.: 21N1030  
 Datum zápisu: 14.06.2021  
 Platno do:

Odběratel: IČ: 00081531  
 DIČ: CZ00081531

**Statutární město Ústí nad Labem**  
**Velká hradební 8A**  
**401 18 Ústí nad Labem**

Česko

Tel.: +420 475 273 932

Konečný příjemce:

Statutární město Ústí nad Labem, Městský obvod  
 Střekov  
 Ing. Mgr. Kamil Dominik Slapnička, Ph.D., MPA, Národ  
 400 03 Ústí nad Labem 3

## Cenová nabídka na venkovní fitness prvky řady WO

Označení dodávky	Množství	J.cena	Sleva	Cena %DPH	DPH	Kč Celkem
WO0201B:WO_02_01_B Florida,	1 ks	86 636,00		86 636,00 21%	18 193,56	104 829,56
INW2:Instalace STZ řady WO_02, Individuálně dle typu sestavy a způsobu kotvení	1 kpl	22 863,00		22 863,00 21%	4 801,23	27 664,23
BW2:Betónáž STZ řady WO_02, Individuálně dle typu sestavy a způsobu kotvení	1 kpl	15 406,00		15 406,00 21%	3 235,26	18 641,26
WO2903B:WO_2903 Kombinace, Verze WO_2903_B, Vzpřimování a sedy lehy	1 ks	32 880,00		32 880,00 21%	6 904,80	39 784,80
WO2804B:WO_2804 Lavice, Verze WO_2804_B, Lavička eco triple	3 ks	11 930,00		35 790,00 21%	7 515,90	43 305,90
INWO:Instalace STZ řady WO, Na travnatý povrch	1 kpl	16 286,00		16 286,00 21%	3 420,06	19 706,06
PzG:Gumová bezpečnostní dopadová plocha - prostor pro pohyb dle EN 16630:2015, včetně pokládky a prořezu 189 desek - přesná fakturace po skutečném položení desek.	283,5 m2	1 048,00		297 108,00 21%	62 392,68	359 500,68
IPR:Informační cedule s provozním řádem bez sloupku	1 ks	3 793,00		3 793,00 21%	796,53	4 589,53
IPRt:Sloupek k informační ceduli s provozním řádem	1 ks	1 240,00		1 240,00 21%	260,40	1 500,40
INCXPR:Instalace prvku IPR Informační cedule s provozním řádem, Základní instalace na travnatý povrch	1 kpl	826,00		826,00 21%	173,46	999,46
Zaokrouhlení	1	0,10		0,10 21%	0,02	0,12
Součet položek <b>CELKEM K ÚHRADĚ</b>				512 828,10	107 693,90	620 522,00 620 522,00

Barevná kombinace workoutové sestavy na přání zákazníka červeno/černá - doba dodání od závazné objednávky cca 6 - 8 týdnů od závazné objednávky.

Instalace je počítána na travnatý povrch, při instalaci na jiné povrchy (dlažba, asfalt, instalace do vyhloubeného výkopu, apod.) je třeba počítat s vícepracemi.

Od právnických a fyzických osob vyžadujeme 100% platbu předem, pro municipalitu a zařízení zřizovaná municipalitou akceptujeme platbu na fakturu po dokončení díla.

Dopadová plocha měřena dle on-line mapy - přesná částka bude upravena dle skutečného počtu položené dopadové plochy.

**Cenová nabídka zahrnuje:**

- dodání na místo realizace
- výkopové práce pro kotvení jednotlivých prvků
- betonáž základů jednotlivých prvků
- montáž a instalace jednotlivých prvků

**Cena neobsahuje:**

- případná úprava povrchu a jiné terénní úpravy
- odvoz a uložení vykopané zeminy

**Gumová bezpečnostní dopadová plocha:**

**Cena obsahuje:**

- Odborné položení gumových desek na připravený **rovný** poklad (travnatý nebo hliněný)
- Spojovací materiál
- Kotvící materiál
- Práce techniků

**Cena neobsahuje:**

- Případné terénní úpravy (dorovnání a zhutnění podkladové plochy, odstranění travního drnu apod.)
- Osetí travním semenem

**Při pokládce gumové bezpečnostní plochy je potřeba mít připraven terén, tak aby byl bez nerovností.**

***Předmět díla nebude použit ani částečně k ekonomické činnosti a ve smyslu informace GFR a MFČR ze dne 9.11.2011 nebude pro výše uvedenou dodávku aplikován režim přenesené daňové povinnosti podle § 92 a zákona o DPH.***

Vystavil: Daniel Hurný





# Florida

## WO 02

ČESKÁ VÝROBA

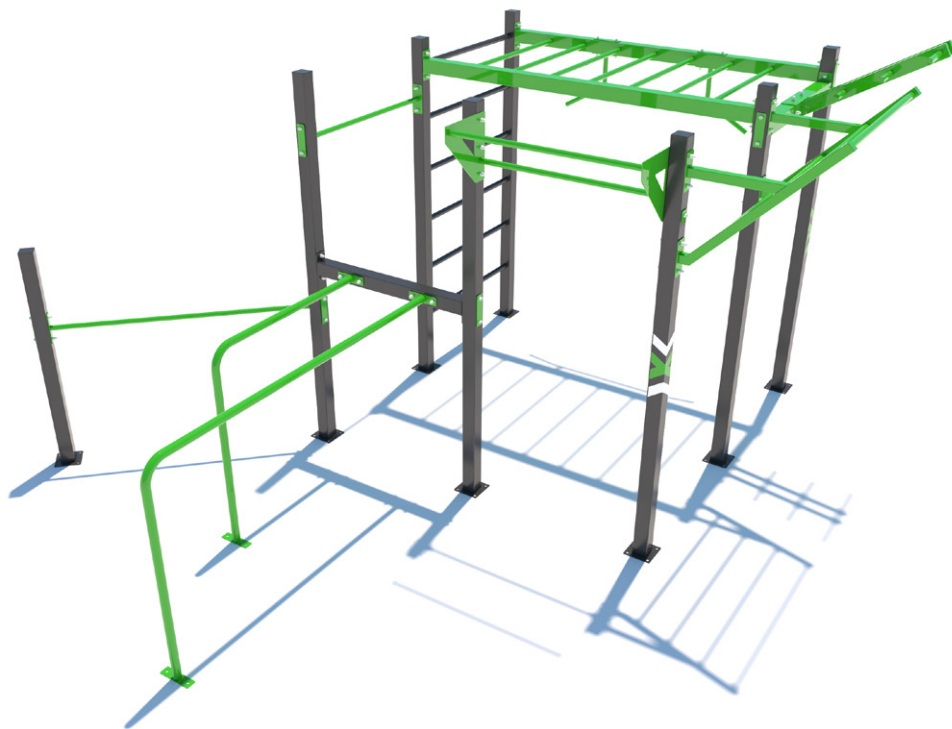

Vizualizace mají pouze ilustrační charakter. Právo na změny vyhrazeno.

### POPIS ZAŘÍZENÍ

**FUNKCE:** Kondiční, protahovací, posilovací.

**POUŽITÍ:** Workout je trvale instalované volně přístupné fitness zařízení, na němž nebo s nímž může uživatel bez dohledu nebo s cizí pomocí provádět sportovní činnost s cílem udržovat nebo zdokonalovat fyzické a duševní schopnosti.

**URČENO PRO:** Dle normy DIN EN 16630:2015 (ČSN EN 16630) smí zařízení užívat osoby s minimální výškou 140 cm a maximální hmotností uživatele 120 kg. Necvičícím osobám je zakázán vstup do vzdálenosti 2 m od uživatele.

**BEZPEČNOSTNÍ INFORMACE:** Při cvičení je nutné řídit se pokyny uvedenými v návodech umístěných na zařízeních. Cvičení provádějte pomalu a plynule. Při přílišné zátěži se mohou objevit fyzické problémy. V případě pochybností, prosíme, konzultujte cvičení s Vaším lékařem pro ujištění, že neexistují žádné překážky bránící bezpečnému použití zařízení. Vyvarujte se přetížení na jednotlivých částech zařízení a zařízení nepoužívejte, pokud je povrch namrzlý, kluzký, rozpálený nebo je-li zařízení viditelně poškozeno.

### TECHNICKÁ DATA

Produktové číslo	WO 02
Maximální zatížení	120 kg/1 os.
Prostor zařízení	4720 x 4540 x 2700 mm
Plocha pro pohyb	8230 x 7610 mm
Výška volného pádu	1500 až max. 2200 mm
Instalace zařízení	6 osob, 8 hodin
Typ kotvení	Dle návodu na instalaci

## TECHNICKÁ DATA

Kód produktu:	WO 02 Florida
Výrobní řada:	WO, Street Workout
Prostor zařízení	4720 x 4540 x 2700 mm
Plocha pro pohyb	8230 x 7610 mm
Výška volného pádu:	1500 až 2200 mm (maximální výška, pouze u jedné části sestavy)
Typ kotvení:	Verze(B) pro přímou betonáž a (P) pro instalaci k pevnému povrchu
Dopadová plocha:	Dle normy DIN EN 16630:2015 (ČSN EN 16630) a normy ČSN 1177 — např. mulčovací kůra, dřevěná drť, písek, štěrk, gumová bezpečnostní dopadová plocha, jiné materiály určené normou pro výšku pádu S. 3000 mm
Počet cvičebních stanovišť:	10
Minimální výška uživatele:	140 cm dle normy DIN EN 16630:2015 (ČSN EN 16630)
Maximální zatížení:	120 kg /os. není-li výrobcem určeno jinak
Materiály:	Silnostěnné jekly 90 x 90 x 3 mm (100 x 100 x 4 u verze XL), silnostěnné trubky Ø 33 až Ø 48
Povrchová úprava:	Práškové lakování - Komaxit, speciální verze pro exteriér. Galvanické zinkování za příplatek.
Barevné provedení:	Volitelné dle standardního vzorníku RAL.
Doporučená kombinace:	3003 červená, 5015 modrá, 4008 fialová, 6018 zelená vs. 9005 černá
Certifikace, normy:	EN 16630:2015 Posilovací stroje a zařízení ve venkovním prostoru

## DODACÍ LHŮTA

Skladem, verze (B) v typových barevných kombinacích. Ostatní varianty na dotaz dle aktuální dostupnosti.

Instalace na klíč:	6 osob, 8 hodin
Způsob instalace:	Dle zvoleného typu kotvení
Zákaznická instalace:	Ano, svépomocí dle návodu na instalaci

## PLOCHA PRO CVIČENÍ / PLOCHA PRO POHYB

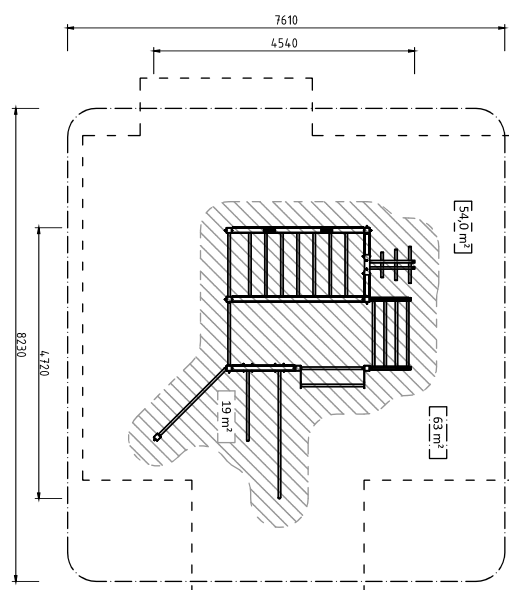

## VÝŠKOVÁ SPECIFIKACE

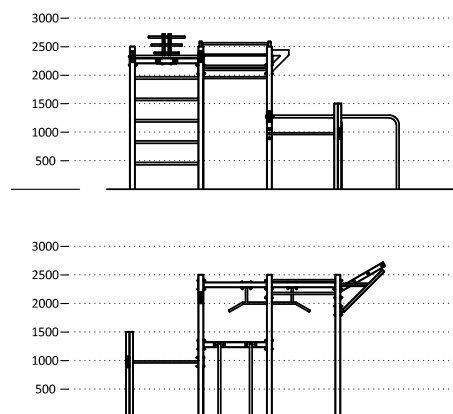

## PRVKY

HRAZDA ŠIKMÁ



HRAZDA

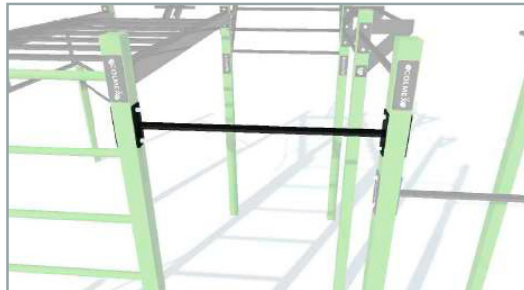

HRAZDA STŘEDNÍ

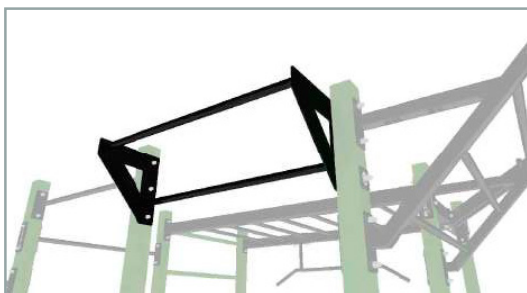

HRAZDA VELKÁ



VODOROVNÝ ŽEBŘÍK



SVISLÝ ŽEBŘÍK



BRADLA PRODLOUŽENÁ

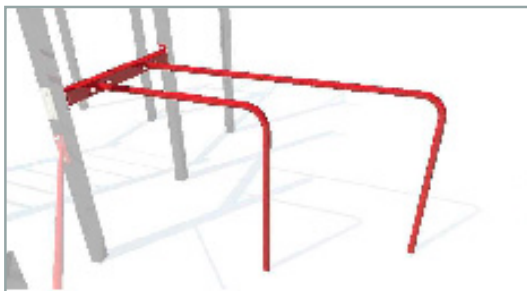

HRAZDA PODVĚŠENÁ

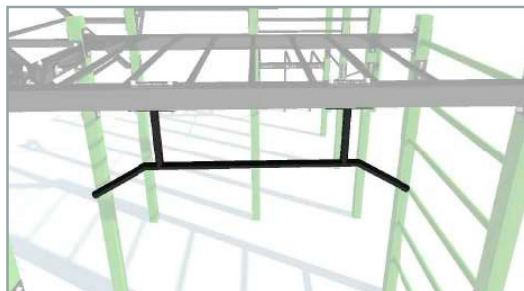

MULTIFUNKCE

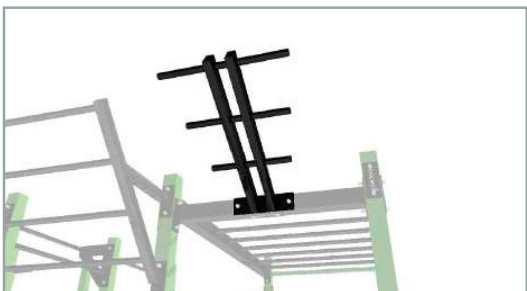

## PŘÍSLUŠENSTVÍ A DOPLŇKY

STÁLKY

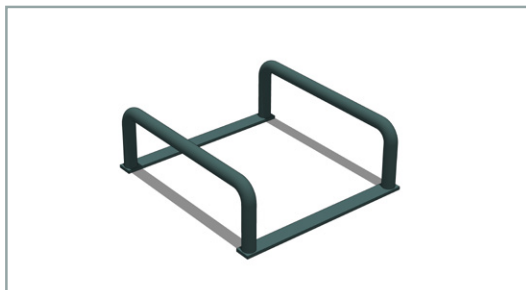

HRAZDY

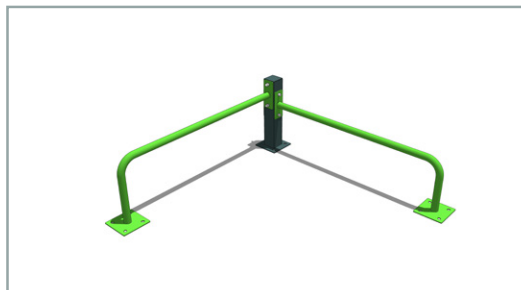

HRAZDY

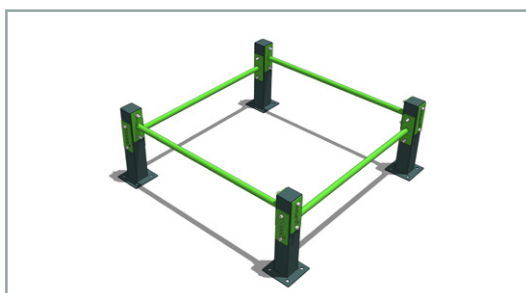

KLADINA

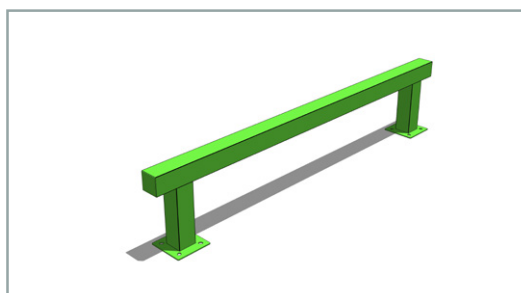

T PRVEK

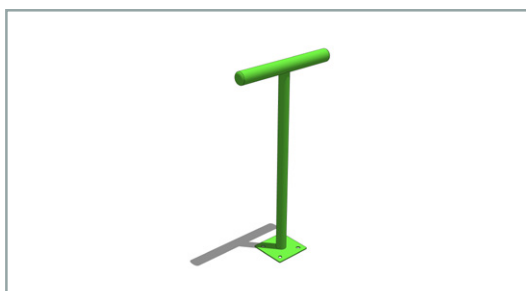

KUGEL

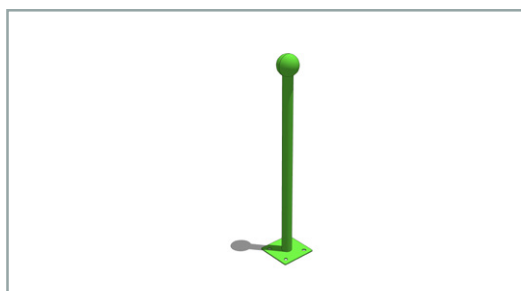

STEP



LAVICE

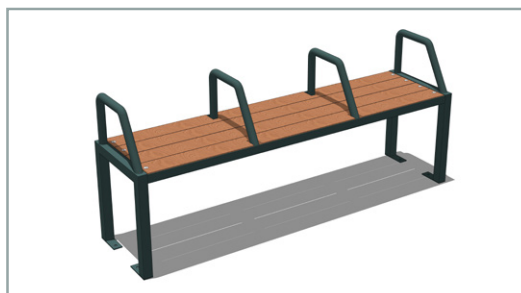

KRUHY





# PROTISKLUZOVÁ BEZPEČNOSTNÍ DOPADOVÁ PLOCHA

## KLÍČOVÉ VLASTNOSTI PLOCHY

- ▶ Testovaná dle norem EN 1177:2008 do výšky pádu 3m
- ▶ Odolná střídavým povětrnostním podmínkám
- ▶ Snadná manipulace i údržba

Plocha vykazuje **dlouhodobou životnost**, která je daná lisovanou protiskluzovou buněčnou strukturou a též vysoce **kvalitní recyklovanou pryží**, ze které je vyrobena.

Při pokládce materiál bez problémů přilne k zemi a zároveň svou strukturou umožňuje **dobré odvodnění**. Plocha prorostlá trávou velmi přirozeně splyne s přírodním prostředím.

Je dodávána v základní **černé barvě**, **ve tvaru dlaždic**, se kterými se velmi snadno manipuluje. Instalaci plochy je možné zrealizovat během několika hodin, bez speciálních nástrojů, pouze na základě návodu.

Údržba se provádí standardním způsobem, při sekání prorostlé trávy lze **využít sekačku**.

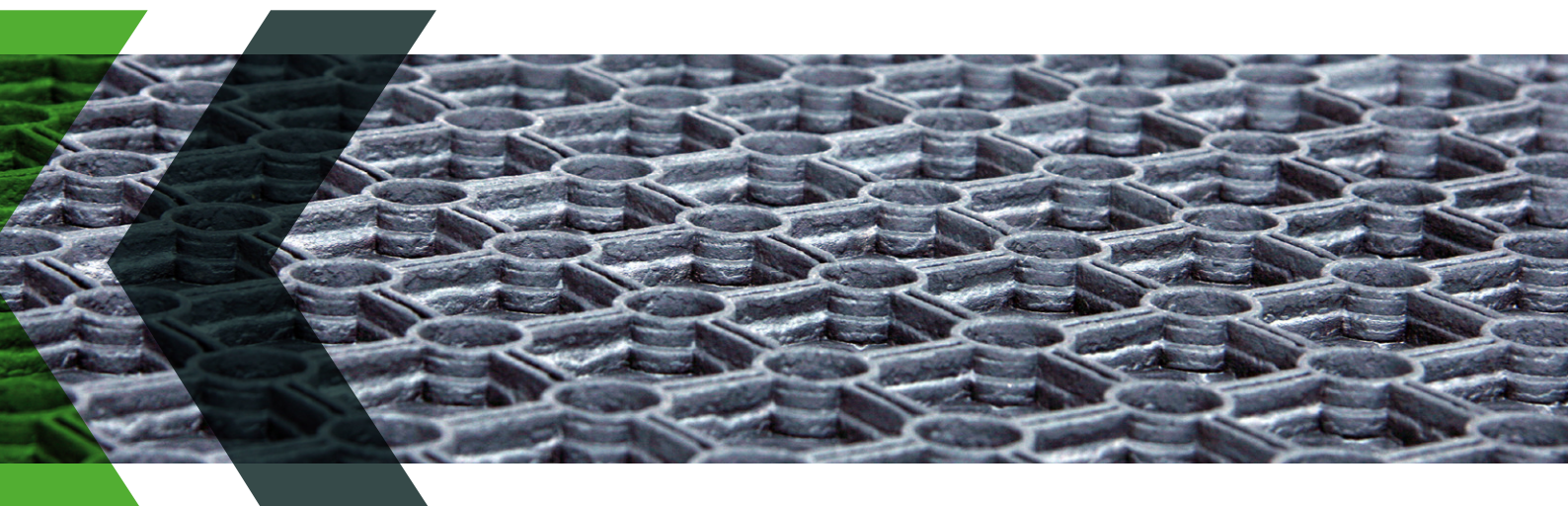



## SROVNÁNÍ VZHLEDU DOPADOVÉ PLOCHY PO UKONČENÍ POKLÁDKY A PO MĚSÍCI OD DOKONČENÍ HŘIŠTĚ



**Ukázka po instalaci**



**Plocha již prorostlá trávou**



## MODULÁRNÍ SYSTÉM 100% ČESKÁ VÝROBA

### STREET WORKOUT WO-2804 Lavice

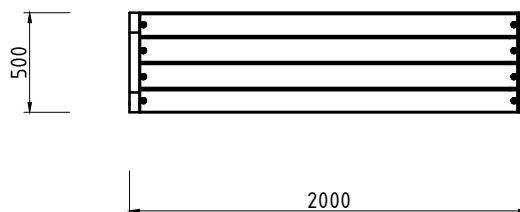

#### Obecné informace k Street Workoutu:

**Typ produktu:** Kondiční, protahovací, posilovací.

**Použití:** Workout je trvale instalované volně přístupné fitness zařízení, na němž nebo s nímž může uživatel bez dohledu nebo s cizí pomocí provádět sportovní činnost s cílem udržovat nebo zdokonalovat fyzické a duševní schopnosti.

**Určeno pro:** Dle normy DIN EN 16630:2015 (ČSN EN 16630) smí zařízení užívat osoby s minimální výškou 140 cm a maximální hmotností uživatele 120 kg. Necvičícím osobám je zakázán vstup do vzdálenosti 2 m od uživatele.

**Bezpečnostní pokyny:** Při cvičení je nutné řídit se pokyny uvedenými v návodech umístěných na zařízeních. Cvičení provádějte pomalu a plynule. Při přílišné zátěži se mohou objevit fyzické problémy. V případě pochybností, prosíme, konzultujte cvičení s Vaším lékařem pro ujištění, že neexistují žádné překážky bránící bezpečnému použití zařízení. Vyvarujte se přetížení na jednotlivých částech zařízení a zařízení nepoužívejte, pokud je povrch namrzlý, kluzký, rozpálený nebo je-li zařízení viditelně poškozeno.

Produktové číslo	WO-2804
Maximální zatížení	120 kg/1 os.
Prostor zařízení	2000 x 500 x 560
Instalace zařízení	1 osoba, 3 hodiny
Typ kotvení	Dle návodu na instalaci

Veškeré hodnoty jsou uvedené v milimetrech



## MODULÁRNÍ SYSTÉM 100% ČESKÁ VÝROBA

### STREET WORKOUT WO-2903 Kombinace

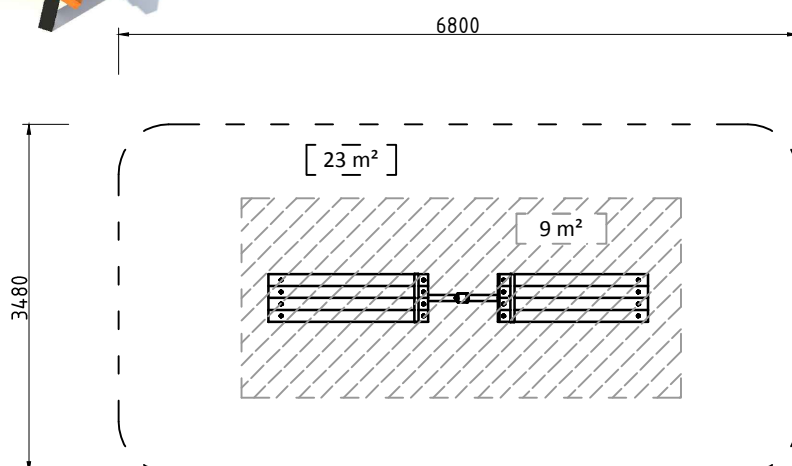
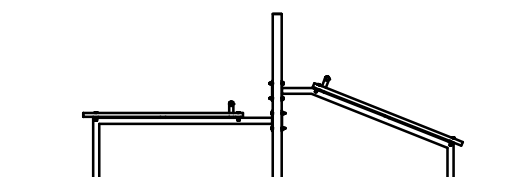
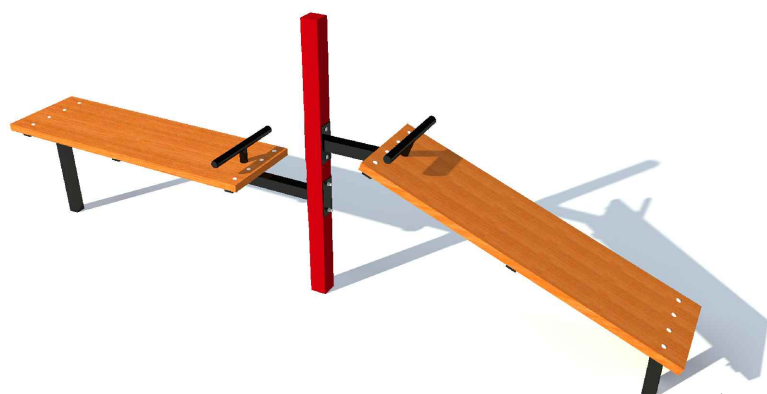

#### Obecné informace k Street Workoutu:

**Typ produktu:** Kondiční, protahovací, posilovací.

**Použití:** Workout je trvale instalované volně přístupné fitness zařízení, na němž nebo s nímž může uživatel bez dohledu nebo s cizí pomocí provádět sportovní činnost s cílem udržovat nebo zdokonalovat fyzické a duševní schopnosti.

**Určeno pro:** Dle normy DIN EN 16630:2015 (ČSN EN 16630) smí zařízení užívat osoby s minimální výškou 140 cm a maximální hmotností uživatele 120 kg. Necvičícím osobám je zakázán vstup do vzdálenosti 2 m od uživatele.

**Bezpečnostní pokyny:** Při cvičení je nutné řídit se pokyny uvedenými v návodech umístěných na zařízeních. Cvičení provádějte pomalu a plynule. Při přílišné zátěži se mohou objevit fyzické problémy. V případě pochybností, prosíme, konzultujte cvičení s Vaším lékařem pro ujištění, že neexistují žádné překážky bránící bezpečnému použití zařízení. Vyvarujte se přetížení na jednotlivých částech zařízení a zařízení nepoužívejte, pokud je povrch namrzlý, kluzký, rozpálený nebo je-li zařízení viditelně poškozeno.

Produktové číslo	WO-2903
Maximální zatížení	120 kg/1 os.
Prostor zařízení	3800 x 480 x 1500
Plocha pro pohyb	6800 x 3480
Výška volného pádu	max. 1500
Instalace zařízení	3 osoby, 3 hodiny
Typ kotvení	Dle návodu na instalaci

Veškeré hodnoty jsou uvedené v milimetrech

