

Smlouva o údržbě a provozu software

č. Objednatele: 143982/2021-SŽ-GŘ-O8

č. Poskytovatele: ---

uzavřená podle ustanovení § 1746 odst. 2 zákona č. 89/2012 Sb., občanský zákoník, ve znění pozdějších předpisů (dále jen „občanský zákoník“)

(dále jen „**Smlouva**“)

Objednatel: Správa železnic, státní organizace

zapsaná v obchodním rejstříku vedeném Městským soudem v Praze pod sp. zn. A 48384
Praha 1 - Nové Město, Dlážděná 1003/7, PSČ 110 00
IČ 70994234, DIČ CZ70994234
zastoupená Ing. Alešem Krejčím, náměstkem GŘ pro ekonomiku

Poskytovatel: IBR Consulting, s.r.o.

zapsaná v obchodním rejstříku vedeném Městským soudem v Praze pod sp. zn. C 235748
Praha 9 – Vysočany, Sokolovská 352/215, PSČ 190 00
IČ 25023446, DIČ CZ25023446
Bankovní spojení: XXX
Číslo účtu: XXX
zastoupená Ing. Františkem Benčem, Ph.D., jednatelem

(Objednatel a Poskytovatel dále tak jako „**Smluvní strany**“ nebo „**Strany**“)

Tato smlouva je uzavřena na základě výsledků zadávacího řízení veřejné zakázky s názvem „**Support a maintenance software ASPE, MIP a LWC 2021**“, č.j. veřejné zakázky 114995/2021-SŽ-GŘ-O8 (dále jen „veřejná zakázka“). Jednotlivá ustanovení této Smlouvy tak budou vykládána v souladu se zadávacími podmínkami veřejné zakázky.

1. **Předmět Smlouvy**

1.1. Předmětem této Smlouvy je povinnost Poskytovatele poskytovat Objednateli Plnění sestávající zejména z:

- (a) Paušálních služeb specifikovaných v Příloze č. 1 *Specifikace Plnění a spočívajících* zejména v:
- (i) provozování Helpesk pro nahlašování Incidentů a umožňující i další komunikaci a mající funkce dále stanovené v této Smlouvě;
 - (ii) udržování aktuální Dokumentace Software;
 - (iii) lokalizace a odstraňování Incidentů
 - (iv) maintenance Software, včetně zajištění, implementace a instalace Aktualizací, patchů či jiných updatů Software
 - (v) provádění činností údržby do max doby 100 hod / trvání zakázky

(vi) sledování souladu Software s obecně závaznými právními předpisy a informování Objednatele o případném nesouladu Software s obecně závaznými právními předpisy a udělovat v tomto směru Objednateli rady k dosažení souladu Software s legislativou

1.2. Objednatel je povinen platit za řádně a včas provedené Plnění dohodnutou Cenu.

2. Další povinnosti Poskytovatele

- 2.1. Vyžaduje-li jakákoliv část IT prostředí objednatel jakoukoliv akci, která by mohla mít dopad na Software, nebo na IT prostředí Objednatele napojené, nebo je-li nezbytná placená aktualizace, upgrade či jiná placená změna ve Standardním Software (tj. upgrade či změna, které nejsou součástí poskytování Paušálních služeb) („Akce“), zavazuje se Poskytovatel o potřebě provedení Akce do tří (3) pracovních dnů od jejího proaktivního zjištění písemně vyzoomět Kontaktní osobu Objednatele dle čl. 6.2. této Smlouvy a na její elektronickou adresu. Součástí vyzoomění je uvedení případných důsledků zamítavého rozhodnutí Objednatele, zejména pokud by neprovedení konkrétní Akce mělo mít negativní dopad na SLA Služeb či na funkce Systému anebo IT prostředí objednatel.
- 2.2. Odmítne-li Objednatel provedení Akce, pak Poskytovatel není oprávněn k jejímu provedení. Schválí-li Objednatel provedení Akce, provede ji Poskytovatel zpravidla bezodkladně poté, co obdrží Objednatelův souhlas nebo obdrží od Objednatele potřebné podklady či Software, který za účelem provedení Akce Objednatel pořídí. Při provádění Akce se Poskytovatel zavazuje postupovat dle svého nejlepšího vědomí a v souladu s pokyny Objednatele.
- 2.3. Jakékoliv jiné úkony, než Akce, je Poskytovatel povinen provádět proaktivně bez nutnosti získat souhlas Objednatele.
- 2.4. Nestanoví-li tato Smlouva výslovně jinak, není povinností Poskytovatele podle této Smlouvy obstarávat pro Objednatele prodloužení trvání uživatelských práv k Standardnímu software, který Objednatel užíval v okamžiku nabytí účinnosti Smlouvy, a Poskytovatel není povinen hradit udržovací či jiné poplatky spojené se Standardním software. Poskytovatel se však zavazuje proaktivně sledovat vypršení uživatelských práv ke Standardnímu Software a v předstihu upozornit Objednatele na takové vypršení tak, aby Objednatel měl dostatek času prodloužit trvání takových oprávnění nebo pořídit náhradu.
- 2.5. Poskytovatel se zavazuje poskytovat Služby proaktivně a průběžně po dobu trvání Smlouvy bez nutnosti zaslání jakékoliv výzvy ze strany Objednatele.
- 2.6. Poskytovatel se zavazuje poskytovat Objednateli veškerou součinnost pro zajištění komunikace a vzájemné interoperability s dalšími počítačovými programy či informačními systémy nezbytnými pro plnohodnotné fungování Software, a při provádění legislativních změn Software anebo provázaných systémů.
- 2.7. Poskytovatel se zavazuje nejpozději do deseti (10) dnů od zániku smluvního vztahu založeného touto Smlouvou z jakéhokoliv důvodu předat Objednateli:
 - (a) aktualizovanou Dokumentaci;
 - (b) seznam platných administrátorských účtů k Software, Databázím a platných hesel k nim;
 - (c) úplnou knowledge base týkající se poskytování Paušálních služeb (vč. popisu uzavřených požadavků v Helpdesku);
 - (d) aktuální seznam standardních provozních úkonů pro údržbu Software;
 - (e) veškerá data Objednatele, která má Poskytovatel ve svých systémech a taková data v takových systémech smazat;

- (f) soupis nedokončených servisních zásahů ke dni zániku smluvního závazkového vztahu založeného Smlouvou a návrh postupu potřebného pro jejich dokončení;
- (g) seznam platných Poskytovatelových uživatelských účtů a souvisejících technických prostředků;
- (h) vypracovanou kalkulaci finanční hodnoty provedeného plnění a návrh finančního vypořádání, zejména s přihlédnutím k okamžiku zániku smluvního závazkového vztahu založeného Smlouvou a k měsíčním výkazům předcházejícím zániku smluvního závazkového vztahu.

3. Doba a místo plnění

- 3.1. Provádění Plnění bude zahájeno ode dne nabytí účinnosti této Smlouvy, nejdříve však od 1. 9. 2021
- 3.2. Tato Smlouva je uzavřena na dobu určitou do 31. 12. 2021.
- 3.3. Místem plnění jsou místa umístění IT prostředí Objednatele, které je popsáno v příloze Smlouvy *Platforma Správy železnic*.
- 3.4. Služby budou poskytovány formou vzdáleného přístupu k Software a IT prostředí Objednatele. Objednatel se zavazuje umožnit Poskytovateli vzdálený přístup k Software a IT prostředí Objednatele prostřednictvím přihlašovacích údajů udělených konkrétním osobám provádějícím Plnění za Poskytovatele dle rozhodnutí Objednatele.

4. Kontaktní osoby

- 4.1. Kontaktní osobou za účelem plnění této Smlouvy je za Poskytovatele XXX, tel.: XXX, email: XXX.
- 4.2. Kontaktní osobou za účelem plnění této Smlouvy je za Objednatele XXX, tel: XXX, email: XXX,
- 4.3. Kontaktní osobou Objednatele pro oblast kybernetické bezpečnosti je XXX, tel: XXX, email: XXX.

5. Cena a platební podmínky

- 5.1. Cena za předmět plnění dle této Smlouvy je sjednána v souladu s nabídkovou cenou, kterou Poskyvatel uvedl ve své nabídce v zadávacím řízení Veřejné zakázky.
- 5.2. Objednatel je povinen zaplatit Poskytovateli za Paušální služby cenu ve výši 350.000 Kč bez DPH („Cena“), výše DPH 73.500 Kč, cena včetně DPH 423.500 Kč za 1 měsíc poskytování paušálních služeb. Výše DPH může být uplatněna v rozdílné výši, než je uvedeno v závislosti na platných právních předpisech ke dni zdanitelného plnění, v takovém případě není zapotřebí uzavírat dodatek k této Smlouvě.
- 5.3. Výše DPH může být uplatněna v rozdílné výši, než je uvedeno v závislosti na platných právních předpisech ke dni zdanitelného plnění, v takovém případě není zapotřebí uzavírat dodatek k této Smlouvě.
- 5.4. Cena je výslovně sjednávána jako nejvyšší možná a nepřekročitelná.
- 5.5. Fakturace proběhne jednorázově na základě provedených služeb, po jejich dokončení a převzetí ze strany Objednatele, na základě akceptačního protokolu podepsaného oběma smluvními stranami.

6. Práva duševního vlastnictví

- 6.1. Pro Software, který je Autorským dílem platí článek 6.1. Přílohy č. 3 *Zvláštní obchodní podmínky*.

7. Helpdesk

- 7.1. Poskytovatel bude poskytovat Helpdesk v režimu 3 ve smyslu čl. 10.1.1. Přílohy č. 3 *Zvláštní obchodní podmínky*.
- 7.2. Poskytovatel bude provozovat Helpdesk v úrovni L1 ve smyslu čl. 10.1.4. Přílohy č. 3 *Zvláštní obchodní podmínky*.

8. Ochrana osobních údajů

- 8.1. Pokud bude v rámci plnění této Smlouvy docházet ke zpracování osobních údajů, zavazuje se Poskytovatel dodržovat opatření dle článku 21. Přílohy č. 3 *Zvláštní obchodní podmínky*.

9. Závěrečná ustanovení

- 9.1. Smlouva se řídí Obchodními podmínkami Objednatele a Zvláštními obchodními podmínkami Objednatele. Ustanovení Zvláštních obchodních podmínek mají přednost před ustanoveními Obchodních podmínek, pokud jsou ustanovení těchto dokumentů v rozporu, uplatní se ustanovení uvedené ve Zvláštních obchodních podmínkách.
- 9.2. Odchylná ujednání v této Smlouvě mají přednost před ustanoveními Obchodních podmínek a Zvláštních obchodních podmínek.
- 9.3. Tuto Smlouvu lze měnit pouze písemnými dodatky.
- 9.4. Tato Smlouva nabývá platnosti okamžikem podpisu poslední ze Stran. Je-li Smlouva uveřejňována v registru smluv, nabývá účinnosti dnem uveřejnění v registru smluv, jinak je účinná od okamžiku uzavření.
- 9.5. Tato Smlouva je vyhotovena v elektronické podobě, přičemž obě Smluvní strany obdrží její elektronický originál opatřený elektronickými podpisy. V případě, že tato Smlouva z jakéhokoli důvodu nebude vyhotovena v elektronické podobě, bude sepsána ve třech vyhotoveních, přičemž jedno vyhotovení obdrží Poskytovatel a dvě vyhotovení Objednatel.
- 9.6. Smluvní strany berou na vědomí, že tato smlouva podléhá uveřejnění v registru smluv podle zákona č. 340/2015 Sb., o zvláštních podmínkách účinnosti některých smluv, uveřejňování těchto smluv a o registru smluv, ve znění pozdějších předpisů (dále jen „ZRS“), a současně souhlasí se zveřejněním údajů o identifikaci smluvních stran, předmětu smlouvy, jeho ceně či hodnotě a datu uzavření této smlouvy.
- 9.7. Zaslání smlouvy správci registru smluv k uveřejnění v registru smluv zajišťuje obvykle Objednatel. Nebude-li tato smlouva zaslána k uveřejnění a/nebo uveřejněna prostřednictvím registru smluv, není žádná ze smluvních stran oprávněna požadovat po druhé smluvní straně náhradu škody ani jiné újmy, která by jí v této souvislosti vznikla nebo vzniknout mohla.
- 9.8. Smluvní strany výslovně prohlašují, že údaje a další skutečnosti uvedené v této smlouvě, vyjma částí označených ve smyslu následujícího odstavce této smlouvy, nepovažují za obchodní tajemství ve smyslu ustanovení § 504 Občanského zákoníku (dále jen „obchodní tajemství“), a že se nejedná ani o informace, které nemohou být v registru smluv uveřejněny na základě ustanovení § 3 odst. 1 ZRS.
- 9.9. Jestliže smluvní strana označí za své obchodní tajemství část obsahu smlouvy, která v důsledku toho bude pro účely uveřejnění smlouvy v registru smluv znečitelněna, nese tato smluvní strana odpovědnost, pokud by smlouva v důsledku takového označení byla uveřejněna způsobem odporujícím ZRS, a to bez ohledu na to, která ze stran smlouvu v registru smluv uveřejnila. S částmi smlouvy, které druhá smluvní strana neoznačí za své obchodní tajemství před uzavřením této smlouvy, nebude Objednatel jako s obchodním

tajemstvím nakládat a ani odpovídat za případnou škodu či jinou újmu takovým postupem vzniklou. Označením obchodního tajemství ve smyslu předchozí věty se rozumí doručení písemného oznámení druhé smluvní strany Objednateli obsahujícího přesnou identifikaci dotčených částí smlouvy včetně odůvodnění, proč jsou za obchodní tajemství považovány. Druhá smluvní strana je povinna výslovně uvést, že informace, které označila jako své obchodní tajemství, naplňují současně všechny definiční znaky obchodního tajemství, tak jak je vymezeno v ustanovení § 504 občanského zákoníku, a zavazuje se neprodleně písemně sdělit Objednateli skutečnost, že takto označené informace přestaly naplňovat znaky obchodního tajemství.

9.10. Osoby uzavírající tuto smlouvu za Smluvní strany souhlasí s uveřejněním svých osobních údajů, které jsou uvedeny v této smlouvě, spolu se smlouvou v registru smluv. Tento souhlas je udělen na dobu neurčitou.

9.11. Nedílnou součástí této Smlouvy jsou její přílohy:

- Příloha č. 1 – Specifikace Plnění
- Příloha č. 2 – Poddodavatelé
- Příloha č. 3 – Zvláštní obchodní podmínky
- Příloha č. 4 – Platforma SŽ
- Příloha č. 5 – Obchodní podmínky

Za Objednatele:

Za Poskytovatele:

elektronicky podepsáno 1. 9. 2021

elektronicky podepsáno 6. 9. 2021

.....
Ing. Aleš Krejčí
náměstek GR pro ekonomiku

.....
Ing. František Benč, Ph.D.
jednatel

Příloha č. 1 Smlouvy

Specifikace plnění

Support a maintenance software Aspe, MIP a LWC

Popis jednotlivých částí služeb v rámci plnění	
1	<p>Poskytování nových verzí Aspe® + MIP + LWC (UPDATE Aspe®+ MIP + LWC)</p> <ul style="list-style-type: none"> - 2x ročně nové verze systému Aspe® - Mimořádné verze s ohledem na změny zákonů atd. - Rozdílová dokumentace – tištěná, elektronická ve formátu PDF - Zajišťování kompatibility s novými verzemi operačního systému a dalších používaných produktů, podpora nových standardů. - Přizpůsobení systému Aspe jednotlivým podporovaným operačním systémům Windows,SQL serverů, atd. - Testování na podporovaných verzích operačního systému Windows, MS Office, MS SQL serverů, Windows serverů - Testování na testovacím prostředí objednatele
2	<p>Pravidelná profylaxe software Aspe, MIP a LWC (Zajištění provozuschopnosti a funkčnosti Aspe®, MIP, LWC, DB CDS)</p> <ul style="list-style-type: none"> - Preventivní pravidelná kontrola stavu SW Aspe®, MIP, LWC – serverové části - Monitoring provozu databází (dále jen DB) CDS a LDS - Kontrola integrity dat na uložišti - Správa uživatelů – přístupy, uživatelská práva - Helpdesk – řešení incidentů hlášených pomocí helpdesku - Kontrola funkčnosti propojení do jiných systémů Objednatele
3	<p>Služby Hotline – telefonické nebo internetové poradenství v pracovní dny od 8:00 do 16:00 Tel.: +420 487 070 439 (441), mobil +420 603 807 181</p> <ul style="list-style-type: none"> - Hotline poskytují na vyžádání na uvedených telefonních číslech k tomu určení specialisté – pracovníci technické podpory Aspe®. - Pracovník Objednatele je povinen při žádosti o poskytnutí služby sdělit základní informace nutné k rozlišení povahy HotLine - Využití vzdáleného přístupu k serverové části systému Aspe® - Za službu HotLine, nemůže být považována rozsáhlejší telefonická konzultace typu zaškolení v obsluze Aspe®, řešení časově náročného uživatelského, nikoliv provozního technického, problému, nebo cíleně vyžádaná konzultace poskytnutá jiným subjektem než službu poskytujícím konzultantem Dodavatele
4	<p>Přístup k opravným balíčkům (úpravy, opravy)</p> <ul style="list-style-type: none"> - Podpora systému Aspe® - Reakce na případné opravy nestandardního chování sw Aspe® - Reakce na SW a HW požadavky - Reakce na změnu typologie instalace SW Aspe®
5	<p>Zajištění funkčnosti úprav realizovaných na základě objednávek a smluv</p>

	<p>uzavřených s Objednatelům v nových verzích Aspe® + MIP</p> <ul style="list-style-type: none"> - Testování nových verzí s novinkami - Nasazení verze na testovací prostředí a předvedení nových funkcionalit - Představení a proškolení - Odsouhlasení objednatelēm - Nasazení verze na produkčním prostředí - Distribuce verze s danými úpravami dodavatelům staveb
6	<p>Předplacené služby v rozsahu 100 hodin</p> <ul style="list-style-type: none"> - Konzultační služby - Analýza a vývoj zakázkových úprav - Testování a nasazení verzí,školení
7	<p>Zasílání informací o změnách provedených v Aspe®+ MIP + LWC</p> <ul style="list-style-type: none"> - Hromadný e-mail pro všechny uživatele - Hromadný newsletter - informace o školeních, seminářích atd. - Rozesílání manuálu s jednotlivými pracovními postupy - Rozdílová dokumentace na stránkách www.aspe.cz - Jednotlivé uživatelské přístupy do chráněných sekcí - V sekcích ke stažení souhrnné informace o novinkách

Příloha č. 2 Smlouvy

Poddodavatelé

Poskytovatel poskytuje Objednateli předmět plnění dle Smlouvy sám.

—

—

Zvláštní obchodní podmínky pro Zakázky v oblasti ICT

OBSAH

1.	VÝKLAD POJMŮ.....	2
2.	DOBA A MÍSTO PLNĚNÍ	6
3.	PRÁVA A POVINNOSTI OBOU STRAN.....	7
4.	POVINNOSTI DODAVATELE	7
5.	POVINNOSTI OBJEDNATELE.....	8
6.	LICENČNÍ UJEDNÁNÍ	8
6.1.	SOFTWARE JAKO AUTORSKÉ DÍLO.....	8
6.2.	STANDARDNÍ SOFTWARE.....	8
6.3.	SOFTWARE VZTAHUJÍCÍ SE K HARDWARE.....	9
7.	ZDROJOVÝ KÓD A DOKUMENTACE.....	9
8.	AKCEPTAČNÍ ŘÍZENÍ.....	10
9.	ŠKOLENÍ	11
10.	HELPDESK.....	12
11.	NAHLÁŠENÍ INCIDENTU	13
12.	SERVISNÍ MODELY	13
13.	ÚČAST PODDODAVATELŮ	14
14.	REALIZAČNÍ TÝM	14
15.	KOMUNIKACE STRAN	14
16.	SMLUVNÍ POKUTY	14
17.	ZÁRUKA ZA JAKOST A PRÁVA Z VADNÉHO PLNĚNÍ.....	15
17.1.	SPOLEČNÁ USTANOVENÍ.....	15
17.2.	ZÁRUKA VZTAHUJÍCÍ SE K SOFTWARE.....	16
17.3.	ZÁRUKA VZTAHUJÍCÍ SE K HARDWARE	16
18.	UKONČENÍ SMLUVNÍHO VZTAHU	16
19.	ZMĚNY SMLOUVY A ZMĚNOVÉ ŘÍZENÍ	17
20.	KYBERNETICKÁ BEZPEČNOST.....	17
21.	OCHRANA OSOBNÍCH ÚDAJŮ	19
22.	OCHRANA DŮVĚRNÝCH INFORMACÍ	20

1. VÝKLAD POJMŮ

- 1.1.1. **Akceptační kritéria** představují podmínku anebo vlastnost výstupu provádění Plnění dle Smlouvy, která musí být splněna, aby bylo Plnění dle Smlouvy provedeno, přičemž Akceptační kritéria jsou uvedena v Příloze Smlouvy *Specifikace Plnění*.
- 1.1.2. **Akceptační protokol** je protokol, který jsou zavázáni podepsat Objednatel i Dodavatel po provedení všech nezbytných činností v rámci Akceptačního řízení, potvrzující provedení výstupu provádění Plnění anebo výsledek Testů výstupů provádění Plnění. Protokol je připravený ze strany Dodavatele a následně upravený a vyplněný Objednatelem. Akceptační protokol obsahuje:
 - (i) specifikaci provedeného Plnění;
 - (ii) Akceptační kritéria;
 - (iii) informace o průběhu Testů, jsou-li prováděny;
 - (iv) další informace a dokumenty nezbytné pro provedení Akceptačního řízení provedeného Plnění.
- 1.1.3. **Akceptační řízení** je postupné provedení akceptačních procesů a podepsání Akceptačního/ch protokolu/ů pro Plnění dle Smlouvy.
- 1.1.4. **Aktualizace** je dílčí změna verze Software, zpravidla odstraňující zranitelnosti či drobné nedostatky Software většinou neprojevující se navenek uživatelům, v IT obvykle označovaná jako „patch“ nebo „security update“ (v rámci IT se také často označuje jako změna třetí číslice v čísle verze Software, tedy např. 4.1.1 na 4.1.2). Aktualizace představuje takovou změnu Software, která není Modernizací ani Zásadní modernizací.
- 1.1.5. **Autorské dílo** znamená dílo ve smyslu § 2 Autorského zákona; zejména nikoliv však výlučně Software, Databáze a jakékoliv výstupy předávané Objednateli na základě Smlouvy, které splňují podmínky stanovené v § 2 Autorského zákona.
- 1.1.6. **Autorský zákon** znamená zákon č. 121/2000 Sb., o právu autorském, o právech souvisejících s právem autorským a o změně některých zákonů (autorský zákon), ve znění pozdějších předpisů.
- 1.1.7. **Čas nahlášení Incidentu** představuje časový údaj, vyjadřující datum a čas, kdy byl Incident nahlášen Dodavateli způsobem stanoveným ve Smlouvě, tj. vytvořením ticketu v Helpdesku, vytěžením emailu z emailového serveru Objednatele a jeho vložením do Helpdesku jako ticketu anebo ukončením telefonátu.
- 1.1.8. **Data** jsou jakékoliv údaje či informace vznikající v souvislosti s Plněním dle Smlouvy.
- 1.1.9. **Databáze** znamená databázi splňující požadavky na Autorská díla, databázi ve smyslu § 88 Autorského zákona a jakoukoliv jinou Autorským zákonem neupravenou databázi.
- 1.1.10. **Doba vyřešení** je pro každou kategorii Incidentů uvedena ve Smlouvě a znamená rozdíl mezi časem nahlášení Incidentu a dodáním řešení. Do Doby vyřešení Incidentu se nezapočítává doba, po kterou nemůže Dodavatel řešit Incident z důvodu:
 - (i) neobdržení podkladů a informací vyžádaných Dodavatelem, které jsou nezbytně nutné pro lokalizaci nebo replikaci Incidentu, od Objednatele;
 - (ii) řešení Incidentu u třetí osoby (vyjma Poddodavatele), jejíž součinnost je dle Smlouvy povinen zajistit Objednatel (např. poskytovatele služeb podpory IT prostředí Objednatele anebo systémů, na které je Software napojen);
 - (iii) neposkytnutí jiné nezbytně nutné součinnosti Objednatele vyžádané Dodavatelem v souladu s těmito Zvláštními obchodními podmínkami či Smlouvou a souvisejícími přílohami.
- 1.1.11. **Doba zahájení řešení incidentu (RTI)** je Doba, která uplyne od času nahlášení incidentu Ohlašovatelem prostřednictvím Helpdesku a okamžikem předání řešení Incidentu na skupinu řešitelů.
- 1.1.12. **Dodavatel** označuje rovněž Poskytovatele, Zhotovitele či Prodávajícího v závislosti na typu uzavřené Smlouvy.
- 1.1.13. **Dokumentace** znamená část specifikace Předmětu Smlouvy, která představuje jednotlivé dokumenty popisující Předmět Smlouvy a zacházení s ním, jako jsou uživatelská dokumentace, administrátorská dokumentace, bezpečnostní dokumentace, a také jakoukoliv jinou dokumentaci vytvářenou anebo poskytovanou Dodavatelem v rámci provádění Plnění. Dokumentace musí být vždy vyhotovena a předána Objednateli v elektronické podobě

(pokud je vyhotovována v listinné podobě, pak Dodavatel předá Objednateli elektronickou kopii takové Dokumentace).

- 1.1.14. **Dostupnost** znamená stav Software, v průběhu kterého je, anebo by v případě poskytování řádné a včasné součinnosti ze strany Objednatele za podmínek dle Smlouvy byl možný řádný provoz Software v celém jeho rozsahu nebo jeho podstatné části, přičemž Software se považuje za Dostupný, je-li dostupný všem uživatelům a zároveň se neprokáže, že nedostupnost určitému uživateli anebo skupině uživatelů je způsobena chybou Software nebo jiným technickým problémem způsobeným Dodavatelem či jeho činnostmi prováděnými v technickém řešení Software či nesplněním SLA.
- 1.1.15. **Důvěrné informace** znamenají informace, které jsou zpracovávány, ukládány nebo poskytovány v IT prostředí Objednatele, veškeré údaje a informace související s těmito informacemi, s technickým vybavením, komunikačními prostředky a programovým vybavením IT prostředí Objednatele a s objekty, ve kterých jsou tyto systémy umístěny, zaměstnanci nebo dodavateli podílejícími se na provozu, rozvoji, správě nebo bezpečnosti IT prostředí Objednatele. Mezi Důvěrné informace nepatří informace, které jsou veřejně přístupné.
- 1.1.16. **GDPR** znamená nařízení Evropského parlamentu a Rady (EU) 2016/679 ze dne 27. dubna 2016 o ochraně fyzických osob v souvislosti se zpracováním osobních údajů a o volném pohybu těchto údajů a o zrušení směrnice 95/46/ES (obecné nařízení o ochraně osobních údajů).
- 1.1.17. **Hardware** znamená veškeré hmotné součásti počítačových systémů a veškeré související vybavení hmotné povahy spolu se vším příslušenstvím, a včetně veškeré související dokumentace.
- 1.1.18. **Informační či komunikační systém** znamená informační či komunikační systém kritické informační infrastruktury ve smyslu § 2 b) zákona č. 181/2014 Sb., o kybernetické bezpečnosti, ve znění pozdějších předpisů.
- 1.1.19. **Incident** představuje neplánované přerušení fungování Předmětu Smlouvy, jakékoliv jeho části anebo Plnění dle Smlouvy, omezení kvality fungování Předmětu Smlouvy a souvisejícího Plnění, anebo jakoukoliv prokazatelnou nefunkčnost Předmětu Smlouvy a souvisejícího Plnění. Incident se projevuje zejména selháním oproti funkčnosti a funkcionalitě specifikované v Příloze Smlouvy *Specifikace Plnění*, anebo obvyklé pro Předmět Smlouvy. Vada je vždy Incidentem a jde tak o podmnožinu pojmu Incident. Za dobu trvání Incidentu se považuje doba od Času nahlášení Incidentu Ohlašovatelem do vyřešení Incidentu, které bude Ohlašovatelem nebo jeho nadřízeným uživatelem potvrzeno vhodným způsobem v Helpdesku, byl-li Incident vyřešen.
Kategorizace incidentů dle důležitosti, zohledňující naléhavost a dopad Incidentu:
 - A) Vysoká – ohrožení kritických procesů a činností na straně Objednatele
 - B) Střední – Zásadní vliv na důležité procesy a činnosti Objednatele
 - C) Nízká – standardní řešení v efektivním režimu
- 1.1.20. **Instalace** znamená provedení veškerých činností nezbytných k zprovoznění Hardware nebo Software vč. jeho Aktualizací, Modernizací či Zásadních modernizací poskytnutých v rámci Plnění dle Smlouvy v IT prostředí Objednatele, a to na platformě určené Objednatelem.
- 1.1.21. **ISDS** znamená informační systém datových schránek ve smyslu zákona č. 300/2008 Sb., o elektronických úkonech a autorizované konverzi dokumentů, ve znění pozdějších předpisů.
- 1.1.22. **Interní předpisy** znamenají interní předpisy Objednatele, jejichž seznam je uveden v Příloze Smlouvy *Seznam interních předpisů*.
- 1.1.23. **Insolvenční zákon** znamená zákon č. 182/2006 Sb., o úpadku a způsobech jeho řešení (insolvenční zákon), ve znění pozdějších předpisů.
- 1.1.24. **IT prostředí Objednatele** znamená veškerý Hardware ve vlastnictví Objednatele a Software, ve vztahu k němuž je Objednatel nositelem potřebných oprávnění, nebo Hardware a Software využívaný Objednatelem na základě jiného právního titulu než Smlouvy. Jedná se zejména o servery, diskové pole a stanice, aplikace třetích osob, pasivní a aktivní datová infrastruktura (kabeláže, switche, VPN linky apod.). Podrobná specifikace IT prostředí Objednatele je uvedena v Příloze Smlouvy *Platforma Správy železnic* a v Příloze Smlouvy *Specifikace Plnění*.
- 1.1.25. **Kvalifikovaná osoba** je člen Realizačního týmu, kterým Dodavatel prokazoval splnění kvalifikačních předpokladů v rámci Veřejné zakázky.

- 1.1.26. **Modernizace** je změna verze Software, která zpravidla představuje výraznější zásah do dílčí funkcionality Software, přepracováním jeho vybrané funkcionality či doplnění funkcionality nové, zvýšení kompatibility Software s jinými prvky informačních a komunikačních technologií, či jinou optimalizací funkce Software nad rámec Aktualizace, zpravidla v IT označovaná jako „update“ (v rámci IT se také často označuje jako změna druhé číslice v čísle verze Software, tedy např. 4.1 na 4.2).
- 1.1.27. **NÚKIB** znamená Národní úřad pro kybernetickou a informační bezpečnost.
- 1.1.28. **Občanský zákoník** znamená zákon č. 89/2012 Sb., občanský zákoník, ve znění pozdějších předpisů.
- 1.1.29. **Obchodní podmínky** znamenají obchodní podmínky Objednatele, v posledním znění ke dni podání nabídky do Veřejné zakázky či aktualizace těchto Obchodních podmínek provedené v souladu se Smlouvou po dobu jejího trvání.
- 1.1.30. **Objednatel** je Správa železnic, státní organizace, IČO 70994234, se sídlem Praha 1 – Nové Město, Dlážďená 1003/7, PSČ 110 00, zapsaná v obchodním rejstříku vedeném Městským soudem v Praze pod sp. zn. A 48384.
- 1.1.31. **Ohlašovatel** znamená uživatel Předmětu Smlouvy; případně osoba určená Objednatelem dle vymezení parametrů Helpdesk
- a) pro úroveň L1 Helpdesku uživatele Software;
 - b) pro úroveň L2 Helpdesku osoby určených Objednatelem dle jeho potřeb zajišťující úroveň L1 podpory;
 - c) pro úroveň L3 Helpdesku člen Realizačního týmu určeného Dodavatelem dle jeho potřeby zajišťující úroveň L2 podpory.
- 1.1.32. **Opční právo** představuje vyhrazenou změnu závazku v souladu s ustanovením § 100 odst. 3 ZZVZ ze Smlouvy spočívající v pořízení dalšího obdobného Plnění od vybraného uchazeče v rámci zadávacího řízení Veřejné zakázky, tj. od Dodavatele dle Smlouvy.
- 1.1.33. **Osobní údaje** znamenají osobní údaje ve smyslu GDPR, včetně zvláštních kategorií osobních údajů ve smyslu článku 9 a rozsudků ve smyslu článku 10 GDPR.
- 1.1.34. **Pracovní den (PD)** znamená kterýkoliv den, kromě soboty a neděle a dnů, na něž připadá státní svátek nebo ostatní svátek podle platných a účinných právních předpisů České republiky.
- 1.1.35. **Plánovaná odstávka IT prostředí** znamená plánované přerušení provozu IT prostředí Objednatele, nebo její části z důvodu nezbytné údržby.
- 1.1.36. **Plnění** představuje plnění, které tvoří Předmět Smlouvy a k němuž se váže povinnost Dodavatele toto plnění Objednateli poskytovat. Plnění je blíže specifikované ve Smlouvě a v Příloze Smlouvy *Specifikace Plnění*.
- 1.1.37. **Poddodavatel** znamená kteroukoli třetí osobu realizující poddodávky pro Dodavatele v souvislosti s Předmětem Smlouvy. Poddodavatelé mohou být výslovně uvedeni v Příloze Smlouvy *Poddodavatelé*.
- 1.1.38. **Požadavek** znamená žádost ze strany Objednatele o službu nebo její podporu předaná v souladu se Smlouvou Dodavateli, která nemá příčinu v chybovém stavu, tj. není incidentem.
- Kategorizace Požadavků dle důležitosti:
- A) Vysoká – řešení je pro Objednatele kritické
 - B) Střední – řešení neovlivňuje využívání hlavních funkcí služby
 - C) Nízká – řešení výrazně neovlivňuje procesy Objednatele
- 1.1.39. **Produkční prostředí** znamená IT prostředí Objednatele v ostrém provozu běžně přípustnou uživatelům Software, vyjma Testovacího prostředí.
- 1.1.40. **Předmět Smlouvy** znamená dle typu Smlouvy Software nebo Hardware, přičemž parametry a vlastnosti Předmětu Smlouvy jsou blíže specifikovány v Příloze Smlouvy *Specifikace Plnění*.
- 1.1.41. **Převzetí poskytování plnění** je předání znalostí Dodavateli a praktické seznámení se Dodavatele s podmínkami poskytování služeb. Pokud dochází k převzetí poskytování podpory, jsou podmínky pro Převzetí poskytování plnění uvedeny ve Smlouvě a v Příloze Smlouvy *Specifikace Plnění*.
- 1.1.42. **Příloha Smlouvy** je dokument, který tvoří nedílnou součást Smlouvy a obsahuje bližší specifikaci smluvních podmínek.

- 1.1.43. **Reakce** znamená kvalifikovanou a konkrétní odpověď na nahlášení Incidentu nebo na jiný požadavek, ve formě a způsobem dále definovanými v Příloze Smlouvy *Specifikace Plnění*.
- 1.1.44. **Reakční doba** je pro každou kategorii Incidentů uvedena v Příloze *Specifikace Plnění* a představuje dobu od Času nahlášení Incidentu do doručení Reakce Objednateli nebo Ohlašovatelí.
- 1.1.45. **Realizační tým** znamená osoby uvedené v příloze Smlouvy *Realizační tým*, kterými Dodavatel prokazoval splnění kvalifikačních předpokladů v rámci Veřejné zakázky a další osoby (zaměstnanci Dodavatele či Poddodavatele), prostřednictvím nichž Dodavatel provádí Plnění dle Smlouvy.
- 1.1.46. **Recovery Point Objective (RPO)** je parametr, který vyjadřuje maximální ztrátu dat uživatelů při havárii systému a následné obnově.
- 1.1.47. **Recovery Time Objective (RTO)** je parametr, který vyjadřuje dobu nutnou k obnově chodu služby do akceptované úrovně provozu.
- 1.1.48. **Helpesk** je Software provozovaný Dodavatelem sloužící ke komunikaci Stran v průběhu provádění Plnění dle Smlouvy, v rámci něhož bude evidován postup Dodavatele při provádění Plnění dle Smlouvy a zároveň bude sloužit jako kontaktní místo Dodavatele pro nahlásování požadavků, otázek, odpovědí a další zaznamenávání průběhu provádění Plnění dle Smlouvy.
- 1.1.49. **Servisní model** je standardizovaný model provozu a podpory aplikace, systému nebo instance služby.
- 1.1.50. **SLA** znamená úroveň kvality Plnění představující dohodu o úrovni poskytovaných ICT služeb dle Smlouvy.
- 1.1.51. **Software** znamená veškeré programové vybavení a další Autorská díla, stejně jako další věci či jiné majetkové hodnoty, které s programovým vybavením souvisí a jsou určeny ke společnému užívání s tímto programovým vybavením, včetně veškeré související dokumentace a updatů a upgradů tohoto programového vybavení, avšak s výjimkou Hardware a Databází.
- 1.1.52. **Standardní software** znamená Software, který je distribuován pod standardními licenčními podmínkami více třetím osobám. Mezi Standardní software patří:
- (i) Software renomovaných výrobců, jenž je na trhu běžně dostupný, tj. nabízený na území České republiky alespoň dvěma (2) na sobě nezávislými a vzájemně nepropojenými subjekty oprávněnými takovému Software upravovat, a který je v době uzavření Smlouvy prokazatelně užíván v produkční prostředí nejméně u pěti (5) na sobě nezávislých a vzájemně nepropojených subjektů.
- (ii) Software, u kterého je s ohledem na jeho (i) marginální význam, (ii) nekomplikovanou propojitelnost či (iii) oddělitelnost a nahraditelnost v IT prostředí bez nutnosti vynakládání větších prostředků (více než 50.000 Kč/rok) zajištěno, že další rozvoj Software jinou osobou než tvůrcem/distributorem takového Software je možné provádět bez toho, aby tím byla dotčena práva autorů takového Softwaru, neboť nebude nutné zasahovat do Zdrojových kódů takového Softwaru anebo proto, že případné nahrazení takového Softwaru nebude představovat výraznější komplikaci a náklad na straně Objednatele.
- (iii) Software, jehož API („Application Programming Interface“) pokrývá všechny moduly a funkcionality Software, je dobře dokumentované, umožňuje zapouzdření Software a jeho adaptaci v rámci měnících se podmínek IT prostředí Objednatele a Software bez nutnosti zásahu do Zdrojových kódů Softwaru, a Dodavatel poskytne Objednateli právo užít toto rozhraní pro programování aplikací ve stejném rozsahu, jako Software.
- 1.1.53. **Smlouva** uzavřená na základě zadávacího řízení Veřejné zakázky vztahující se k ICT, která se řídí těmito Zvláštními obchodními podmínkami.
- 1.1.54. **Testy** se rozumí provádění testovacího užívání Předmětu Smlouvy v Testovacím prostředí prostřednictvím simulace ostrého provozu v Produkčním prostředí a reálných situací a Testovacích scénářů.
- 1.1.55. **Testovací prostředí** znamená virtuální či fyzickou kopii Předmětu Smlouvy anebo IT prostředí Objednatele určenou Objednatelem k provádění Testů.
- 1.1.56. **Vada kategorie A** znamená kritickou vadu, která má zásadní dopad na základní funkce Plnění, má jakýkoli vliv na kvalitu a bezpečnost dat a výsledky jejich zpracování anebo způsobuje výpadky Plnění.

- 1.1.57. **Vada kategorie B** znamená vadu umožňující provoz základních funkcí Plnění, zároveň nemá vliv na kvalitu ani na bezpečnost dat a výsledky zpracování anebo hrozí, že by mohla způsobit výpadek Plnění.
- 1.1.58. **Vada kategorie C** znamená vadu, která není Vadou kategorie A anebo B (např. špatná grafická úprava aplikace, špatný pravopis u nápovědy apod.).
- 1.1.59. **Veřejná zakázka** je zakázka realizovaná na základě smlouvy mezi Objednatel a Dodavatelem, jež byla uzavřena na základě zadávacího řízení dle ZZVZ.
- 1.1.60. **Vyhláška o kybernetické bezpečnosti** je vyhláška č. 82/2018 Sb., o bezpečnostních opatřeních, kybernetických bezpečnostních incidentech, reaktivních opatřeních, náležitostech podání v oblasti kybernetické bezpečnosti a likvidaci dat (vyhláška o kybernetické bezpečnosti).
- 1.1.61. **Výkaz** znamená dokument obsahující souhrnnou evidenci poskytnutého Plnění za období vymezené ve Smlouvě nebo v Příloze Smlouvy *Specifikace Plnění*. Výkaz je vystavován zpětně za vymezené období.
- 1.1.62. **Výpadek** znamená neplánované přerušení provozu Předmětu smlouvy či jakékoliv jeho podstatné části, při kterém je tento celek či v příslušná část nedostupná pro uživatele (není dostupný). Za Výpadek se pro účely této Smlouvy nepovažuje Výpadek způsobený z důvodů způsobených třetími osobami, jejichž součinnost anebo bezvadné poskytování služeb je povinen zajistit Objednatel (poskytovatel služeb podpory IT prostředí Objednatele a informačních systémů, na které je Software napojen).
- 1.1.63. **Újma** znamená vždy újmu na jmění (škodu) ve smyslu § 2894 odst. 1 Občanského zákoníku a dále vždy i nemajetkovou újmu ve smyslu § 2894 odst. 2 Občanského zákoníku. Toto ustanovení je výslovným ujednáním o povinnosti stran odčinit nemajetkovou újmu v případech porušení povinností dle těchto Zvláštních obchodních podmínek a Smlouvy.
- 1.1.64. **Zadávací dokumentace** je souborem dokumentů obsahujících zadávací podmínky, sdělované nebo zpřístupňované účastníkům zadávacího řízení na Veřejnou zakázku.
- 1.1.65. **Zásadní modernizace** je podstatná změna/rozšíření funkčnosti nebo změna koncepce Software, přinášející podstatné změny pro chování Software vůči uživatelům, zpravidla v IT označovaná jako „upgrade“ (v rámci IT se také často označuje jako změna v čísle verze Software, tedy např. 4 na 5).
- 1.1.66. **Zdrojový kód** znamená zápis kódu počítačového programu (Softwaru) v programovacím jazyce, který je uložen v jednom nebo více editovatelných souborech, čitelný, opatřený komentáři vysvětlujícími jednotlivé jeho části alespoň ve standardu obvyklém pro open source projekty a procesy, ve spustitelném formátu odpovídajícím programovacímu jazyku a Produkčnímu prostředí, včetně ověřeného a podrobného postupu nezbytného pro sestavení plně funkčního strojového kódu, a v podobě, aby jej bylo možné zkompileovat do strojového kódu bez nutnosti provedení jiných úprav než kompilace v souladu s postupem k sestavení.
- 1.1.67. **Zvláštní obchodní podmínky** definují další parametry a upřesňují konkrétní podmínky a specifické požadavky Objednatele.
- 1.1.68. **ZZVZ** znamená zákon č. 134/2016 Sb., o zadávání veřejných zakázek, ve znění pozdějších předpisů.
- 1.1.69. Není-li výslovně uvedeno jinak nebo nevyplývá-li něco jiného z povahy věci, mají pojmy, které nejsou definovány v těchto Zvláštních obchodních podmínkách, význam uvedený v Obchodních podmínkách či Smlouvě a jejich přílohách.
- 1.1.70. Ustanovení Zvláštních obchodních podmínek mají přednost před ustanoveními Obchodních podmínek, pokud jsou ustanovení těchto dokumentů v rozporu, uplatní se ustanovení uvedené ve Zvláštních obchodních podmínkách. Ustanovení Smlouvy mají přednost před ustanoveními Obchodních podmínek i Zvláštních obchodních podmínek.

2. DOBA A MÍSTO PLNĚNÍ

- 2.1.1. Provádění Plnění bude zahájeno ode dne nabytí účinnosti Smlouvy, není-li ve Smlouvě stanoveno jinak.
- 2.1.2. Plnění nebo dílčí části Plnění bude Dodavatel provádět v termínech sjednaných ve Smlouvě či definovaných v Příloze Smlouvy *Specifikace Plnění* nebo *Harmonogram*.
- 2.1.3. Místem provádění Plnění jsou místa umístění IT prostředí Objednatele (tj. Testovací prostředí a Produkční prostředí), není-li ve Smlouvě anebo Příloze Smlouvy *Specifikace Plnění* výslovně stanoveno jinak. Popis IT prostředí Objednatele obsahuje Příloha Smlouvy *Platforma Správy železnic*.

- 2.1.4. Služby budou poskytovány formou vzdáleného přístupu k IT prostředí Objednatele, není-li ve Smlouvě stanoveno jinak. Objednatel se zavazuje umožnit Dodavateli vzdálený přístup k IT prostředí Objednatele. Objednatel je oprávněn monitorovat a logovat přístupy Dodavatele do IT prostředí Objednatele. Vzdálený přístup k IT prostředí Objednatele může být Objednatelem okamžitě odepřen v případě kybernetické bezpečnostní události ve smyslu § 7 ZKB či porušení povinností stanovených v Interních předpisech.

3. PRÁVA A POVINNOSTI OBOU STRAN

- 3.1.1. Strany se zavazují postupovat v souladu s veškerými obecně závaznými právními předpisy a prohlašují, že Smlouva je v souladu s těmito právními předpisy. Pokud se v průběhu trvání Smlouvy některé její ustanovení dostane do rozporu s kogentním ustanovením obecně závazného právního předpisu, platí příslušné ustanovení právního předpisu s tím, že zbývající ustanovení Smlouvy zůstávají v platnosti.
- 3.1.2. Strany jsou v průběhu provádění plnění dle Smlouvy povinny postupovat v souladu s Interními předpisy Objednatele, pokud jsou jednoznačně specifikovány v Příloze Smlouvy *Seznam Interních předpisů*. Podpisem Smlouvy Dodavatel prohlašuje, že měl možnost se seznámit s Interními předpisy Objednatele, jejichž seznam je uveden v Příloze Smlouvy *Seznam interních předpisů*, a dále bere na vědomí, že Interní předpisy mohou být přiměřeným způsobem jednostranně měněny či jinak doplňovány Objednatelem, přičemž každá nová verze je pro Dodavatele závazná vždy ode dne, kdy se s ní seznámil či měl prokazatelnou možnost se s nimi seznámit. Rozsah Interních předpisů může být Objednatelem jednostranně rozšířen o další dokumenty stanovující jeho interní procesy.

4. POVINNOSTI DODAVATELE

- 4.1.1. Dodavatel se zavazuje provádět pro Objednatele Plnění osobně, tj. prostřednictvím svých zaměstnanců, členů Realizačního týmu a prostřednictvím svých Poddodavatelů. V případě, že je požadavek na složení Realizačního týmu uveden ve Smlouvě, je Dodavatel povinen provádět Plnění výhradně prostřednictvím členů Realizačního týmu, kterými prokázal splnění kvalifikace v průběhu zadávacího řízení na Veřejnou zakázku.
- 4.1.2. Dodavatel se během poskytování Plnění pro Objednatele zavazuje informovat Objednatele o významné změně ovládání Dodavatele podle ust. § 71 a násl. zákona č. 90/2012 Sb., o obchodních korporacích, ve znění pozdějších předpisů, nebo změně vlastnictví zásadních aktiv, využívaných Dodavatelem k plnění Smlouvy a změně oprávnění nakládat s těmito aktivy.
- 4.1.3. Dodavatel se zavazuje poskytovat v rámci Plnění veškerou součinnost nezbytnou k provádění Plnění, zejména, nikoliv však výlučně:
- (a) poskytovat Plnění dle Smlouvy ve vysoké kvalitě s odbornou péčí odpovídající podmínkám sjednaným ve Smlouvě;
 - (b) poskytovat Plnění dle Smlouvy alespoň v závazných parametrech kvality dle Smlouvy a SLA, a to zejména dodržování stanoveného servisního modelu dle článku 12.1.2.;
 - (c) upozorňovat Objednatele včas na všechny hrozící vady svého Plnění či potenciální Výpadky či jiné výpadky Plnění, jakož i poskytovat Objednateli veškeré informace, které jsou pro plnění potřebné;
 - (d) zajistit v souladu s podmínkami Smlouvy poskytnutí Dokumentace, a to rovněž vždy při každé Aktualizaci nebo jiné změně Předmětu smlouvy, nestanoví-li Objednatel jinak;
 - (e) počínat si při provedení Plnění tak, aby nedošlo k infikaci Software, Standardního software nebo IT prostředí Objednatele virem či jiným škodlivým kódem (malware apod.) způsobujícím narušení zabezpečení Software a Standardního software za účelem jeho poškození či jiného narušení běhu;
 - (f) bez zbytečného odkladu na výzvu Objednatele předat Data, provozní údaje a informace ve formátu předem odsouhlaseném Objednatelem, které má k dispozici v souvislosti s plněním Smlouvy; tato Data musí být uložena u Dodavatele v souladu s účelem smlouvy, přičemž se Dodavatel zavazuje dodržovat přiměřená technická a organizační opatření k ochraně těchto Dat. Veškerá Data jsou vlastnictvím Objednatele, není-li ve Smlouvě výslovně stanoveno jinak.
 - (g) plnit Interní předpisy Objednatele a jeho pokyny v oblasti likvidace Dat (ať už dat na papírových médiích, dat zpracovávaných elektronicky nebo prostřednictvím jakýchkoli dalších nosičů Dat).

5. POVINNOSTI OBJEDNATELE

- 5.1.1. Objednatel je povinen zajistit Testovací a Produkční prostředí pro činnost Dodavatele v rámci IT prostředí Objednatele, pokud je to nezbytné pro provádění Plnění. Zajištění prostředí zahrnuje zajištění vzdáleného přístupu personálu Dodavatele do IT prostředí Objednatele, v přiměřeném rozsahu odpovídajícího možnostem Objednatele a Zadávací dokumentaci a při respektování bezpečnostních pravidel Objednatele, zejména bezpečnostní dokumentace, která je součástí Interních předpisů. Objednatel je povinen zajistit fungování Dodavatelem vytvořeného Testovacího prostředí, na kterém bude Software Testován, a Produkčního prostředí, na kterém Software poběží v ostrém provozu, přičemž všechna prostředí budou umístěna na IT prostředí Objednatele, není-li ve Smlouvě stanoveno jinak.

6. LICENČNÍ UJEDNÁNÍ

6.1. Software jako Autorské dílo

- 6.1.1. V případě, že je Software Autorské dílo vznikající v průběhu Plnění, Dodavatel postupuje na Objednatele oprávnění k výkonu majetkových práv autorských k takovému Autorskému dílu (ve formě strojového i Zdrojového kódu).
- 6.1.2. Dodavatel prohlašuje, že Autorské dílo dle tohoto článku bylo vytvořeno zaměstnanci či Poddodavatelem jako zaměstnanecké dílo ve smyslu § 58 odst. 1 a 7 Autorského zákona, a že je oprávněn k postoupení výkonu majetkových práv v souladu s tímto článkem a má k takovému postoupení náležitý souhlas, přičemž Dodavatel se zavazuje na požádání Objednatele neprodleně předložit nebo jinak vhodným způsobem zpřístupnit dokumenty prokazující rozsah oprávnění Dodavatele.
- 6.1.3. Objednatel je dále oprávněn postoupit oprávnění k výkonu majetkových práv na jakoukoli další třetí osobu dle volby Objednatele a udělovat licence a podlicence, s čímž Dodavatel výslovně souhlasí; pro zamezení pochybnostem je Dodavatel povinen podniknout veškeré kroky k získání náležitých oprávnění tak, aby mohl oprávnění k výkonu majetkového práva postoupit na Objednatele v souladu s tímto článkem. S povinností převodu oprávnění k výkonu majetkových práv se pojí povinnost předání Zdrojového kódu dle čl. 7 těchto Zvláštních obchodních podmínek.

6.2. Standardní Software

- 6.2.1. V případech, kdy je Předmětem Smlouvy dodání Standardního Software, Dodavatel poskytuje nevýhradní licenci, čímž se rozumí nevýhradní nevýlučné oprávnění Autorské dílo užit v souladu s dalšími podmínkami tohoto článku, přičemž nevýhradní licence je poskytována Objednateli dále za následujících podmínek, není-li ve Smlouvě či v Příloze Smlouvy *Specifikace Plnění* stanoveno výslovně jinak:
- (i) Nevýhradní oprávnění k výkonu práva užit (licenci, resp. podlicenci) veškerá Autorská díla a k výkonu práva vytěžovat a zužitkovat Databáze, a to všemi způsoby odpovídajícími účelu, pro který je takové Autorské dílo, resp. Databáze, určeno, a to na dobu trvání majetkových práv autorských, nebo alespoň na dobu trvání Smlouvy.
 - (ii) Dodavatel je povinen zajistit poskytnutí podpory (subscription/license maintenance) Standardního software, tj. zajistit poskytování nejnovějších verzí Standardního software Objednateli a dalších služeb v souladu se standardními licenčními podmínkami Standardního Software, na dobu trvání majetkových práv autorských, pokud je to možné, jinak alespoň na dobu trvání Smlouvy.
 - (iii) Dodavatel je povinen poskytnout Objednateli o zajištění oprávnění ke Standardnímu software písemné prohlášení a na výzvu Objednatele tuto skutečnost prokázat.
 - (iv) Oprávnění musí vždy umožňovat Objednateli používání Standardního software pro interní potřeby Objednatele a jemu podřízených složek, organizací, částí nebo s ním propojených právnických osob.
- 6.2.2. Licence se vztahuje ve stejné míře jako k Standardnímu Software na:
- (i) Aktualizaci, Modernizaci a Zásadní modernizaci;
 - (ii) Dokumentaci specifikovanou v Příloze Smlouvy *Specifikace Plnění*;
 - (iii) Dokumentaci nad rámec Dokumentace dle předchozího bodu;
 - (iv) právo zužitkovat a vytěžovat Databáze, pokud jde o jiné Databáze než dle Smlouvy; a
 - (v) loga či jiné předměty duševního vlastnictví, které se Standardním Software souvisí a jsou vhodné či nezbytné k užití spolu se Standardním Software.

- 6.2.3. Je-li Standardní Software nebo Dokumentace vytvářena, upravována anebo jinak modifikována pro potřeby Objednatele, je Objednateli v takovém případě udělována licence k takto pro Objednatele vytvořeným či modifikovaným částem Standardního Software nebo Dokumentace, včetně práva dané části jakkoliv měnit, udělit podlicenci nebo licenci zcela či z části postoupit a použít takové části Standardního software či Dokumentace k jakémukoliv účelu, v jakémkoliv množství, na jakémkoliv území, jakýmkoliv způsobem a na dobu trvání majetkových práv autorských, a to vše i prostřednictvím třetí osoby.
- 6.2.4. Pokud se jedná o Standardní Software a Dodavatel není oprávněn udělit alespoň nevýhradní licenci, pak se Dodavatel zavazuje udělit či zajistit udělení nevýhradního oprávnění k výkonu práva užít (licenci, resp. podlicenci) veškerá Autorská díla a k výkonu práva vytěžovat a zužitkovat Databáze, a to všemi způsoby odpovídajícími účelu, pro který je takové Autorské dílo, resp. Databáze, určeno, a to alespoň na dobu trvání Smlouvy. Dodavatel je povinen zajistit poskytnutí podpory Standardního Software dle tohoto článku, tj. zajistit poskytování nejnovějších verzí Standardního Software Objednateli a dalších služeb v souladu s jeho standardními licenčními podmínkami, na dobu trvání Smlouvy. Dodavatel je povinen poskytnout Objednateli písemné prohlášení o zajištění oprávnění ke Standardnímu Software a na výzvu Objednatele tuto skutečnost prokázat. Oprávnění dle tohoto článku musí vždy umožňovat Objednateli používání Standardního Software pro interní potřeby Objednatele a jemu podřízených složek, organizací, částí nebo s ním propojených právnických osob.
- 6.2.5. V ostatních parametrech se udělení licence řídí licenčními podmínkami výrobce Standardního Software.

6.3. Software vztahující se k Hardware

- 6.3.1. V případech, kdy je k řádnému užívání dodaného Hardware potřebný určitý Software, je Dodavatel povinen poskytnout/zajistit Objednateli jako součást plnění a za cenu zahrnutou v ceně Hardware, oprávnění užít tento Software v rozsahu, způsoby a za účelem obvyklým ve vztahu k Hardware, se kterým je spojen, nejméně však za podmínek dle Přílohy Smlouvy *Specifikace Plnění*.

7. ZDROJOVÝ KÓD A DOKUMENTACE

- 7.1.1. Zdrojový kód bude předáván Objednateli na datovém nosiči vždy na konci Akceptačního řízení, nebo za podmínek stanovených ve Smlouvě, zejména pokud bude smluvní vztah ukončen bez provedení Akceptačního řízení.
- 7.1.2. Na datovém nosiči dat musí být viditelně označeno „Zdrojový kód“ s označením části Modifikace a jeho verze a den předání Zdrojového kódu. O předání nosiče dat bude oběma Smluvními stranami sepsán a podepsán písemný předávací protokol.
- 7.1.3. Povinnost Dodavatele předávat Zdrojový kód se přiměřeně použije i pro jakékoliv opravy, změny, doplnění, upgrade nebo update Zdrojového kódu v rámci následného provádění Plnění anebo v rámci záručních oprav. Zdrojový kód musí obsahovat podrobný popis a komentář každého zásahu do Zdrojového kódu.
- 7.1.4. Objednatel nebude v průběhu provádění Plnění sám anebo prostřednictvím jiných osob zasahovat do Zdrojového kódu nasazeného anebo fungujícího v Produkčním prostředí či Testovacím prostředí.
- 7.1.5. Dodavatel je povinen předat Objednateli příslušnou Dokumentaci a Zdrojový kód ve standardní podobě (to nejméně v kvalitě obvyklé pro open source projekty), vždy obsahující následující:
- (i) Kompletní Zdrojové kódy celého díla.
 - (ii) Uživatelskou příručku obsahující konkrétní popis uživatelského prostředí, funkcí a postupů pro zaškolení zaměstnanců.
 - (iii) Administrátorskou příručku, popisující všechny parametry, které lze konfigurovat a popis dopadů změny konfigurace do systému.
 - (iv) Technickou dokumentaci systému, pakliže se jedná o vícevrstvou architekturu, popis každé vrstvy zvlášť:
 - Datová vrstva – popis datové vrstvy, čili tabulek v databázi včetně vazeb mezi tabulkami a včetně E-R schémat.
 - Aplikační vrstva – popis jádra systému, jeho funkcí, služeb a rozhraní. Dokumentace musí obsahovat kompletní popis architektury jádra systému, výčet a podrobný popis všech jeho

- funkcí, přehled a popis služeb, které jádro poskytuje dalším komponentám systému, modulům a knihovnám.
- Prezentační vrstva – Dokumentace systému musí obsahovat drátové modely všech obrazovek uživatelského rozhraní včetně popisu funkcí prvků každé obrazovky.
- (v) Popis konfigurace provozního prostředí systému (serverová strana i klientská strana)
- (vi) Dokumentace musí obsahovat soupis všech požadavků na nastavení hardwarových a softwarových komponent běhového prostředí jako jsou:
- mapování souborových systémů
 - požadavky na operační paměť a procesory
 - konfigurační parametry jednotlivých podpůrných Softwarových prostředků (např. specifikace pro nastavení databáze, aplikačního serveru, webového serveru apod.)
- (vii) Objednatel požaduje, aby tato Dokumentace byla ve formátech XML DocBook (zdrojové) a PDF (export z XML zdroje pro snadnou distribuci uživatelům) nebo případně v jiném formátu, který Objednatel schválí po vzájemné dohodě s Dodavatelem. Všechny Dokumentace musí být verzované, opatřené seznamem autorů, přehledem změn jednotlivých verzí a musí být obsahově úplné pro tu část systému, kterou popisují. Řešení musí obsahovat návod na používání systému (uživatelský manuál) a popis systému – jeho vlastností, strukturu projektu, použité technologie (technická dokumentace). Součástí řešení je i Dokumentace a automaticky generovaná dokumentace (Javadoc). Součástí Dokumentace musí být zip archiv se zdrojovými soubory řešení a programátorskou dokumentací.

8. AKCEPTAČNÍ ŘÍZENÍ

- 8.1.1. Předání a převzetí Předmětu Smlouvy, včetně předání a převzetí výstupů provádění Plnění, dokumentů majících charakter výstupů Předmětu Plnění a Zdrojových kódů, probíhá na základě Akceptačního řízení, tj. postupným provedením akceptačních procesů a podepsáním Akceptačního/ch protokolu/ů.
- 8.1.2. Akceptační řízení zahrnuje porovnání skutečných vlastností Provádění Plnění se specifikací Plnění dle Smlouvy a Akceptačními kritérii. Podrobnější rozsah Akceptačních kritérií je součástí Přílohy Smlouvy *Specifikace Plnění*.
- 8.1.3. Plnění dle Smlouvy a jakékoliv jeho části, které podléhají Akceptačnímu řízení, jsou provedeny skončením Akceptačního řízení dotčené části Plnění, v případě Plnění jako celku skončením Akceptačního řízení Plnění jako celku.
- 8.1.4. Na Akceptační řízení se uplatní následující pravidla:
- a) Dodavatel je povinen písemně informovat Objednatele nejméně čtrnáct (14) dní předem o termínu předání výstupu k Akceptačnímu řízení nedohodnou-li se Strany jinak;
 - b) Dodavatel předá Objednateli výstup provádění Plnění k realizaci Akceptačního řízení; Akceptační řízení může být zahájeno pouze v případě, že výstup provádění Plnění, který je předmětem takového Akceptačního řízení, je umístěn v Produkčním anebo Testovacím prostředí nebo byl jiným způsobem Dodavatelem skutečně předán Objednateli a ten se s ním mohl seznámit; Objednatel na žádost Dodavatele potvrdí převzetí výstupů k Akceptačnímu řízení v Helpdesku, e-mailem, anebo prostřednictvím ISDS; převzetím k Akceptačnímu řízení anebo potvrzením ve smyslu tohoto článku je zahájeno Akceptační řízení;
 - c) po provedení všech nezbytných činností v rámci Akceptačního řízení se Objednatel i Dodavatel zavazují podepsat příslušný protokol potvrzující provedení výstupu provádění Plnění anebo výsledek Testů výstupů provádění Plnění připravený Dodavatelem a upravený a vyplněný Objednatelem (Akceptační protokol). Akceptační protokol obsahuje:
 - (i) specifikaci provedeného Plnění;
 - (ii) Akceptační kritéria;
 - (iii) informace o průběhu Testů, jsou-li prováděny;
 - (iv) další informace a dokumenty nezbytné pro provedení Akceptačního řízení provedeného Plnění nebo jeho části.
 - d) v případě nutnosti opakování činností v rámci Akceptačního řízení v důsledku uvedení výroku „Neakceptováno“ v Akceptačním protokolu Dodavatel Objednateli opět předá výstup k opětovnému provedení činností v rámci Akceptačního řízení (další kolo

Akceptačního řízení) a Dodavatel připraví nový Akceptační protokol vztahující se k dalšímu kolu Akceptačního řízení;

- e) je-li součástí Plnění několik výstupů, pak každý z takových výstupů podléhá samostatnému Akceptačnímu řízení;
 - f) Akceptační řízení konkrétního výstupu končí a výstup se považuje za provedený podpisem Akceptačního protokolu Objednatel s uvedeným výrokem „Akceptováno“ nebo odstraněním vytčených vad výstupu v případě vyznačení „Akceptováno s výhradou“ a potvrzením odstranění takových vytčených vad Objednatel na Akceptačním protokolu, který obsahoval vytčené vady.
- 8.1.5. Objednatel je povinen po provedení ověření kvality výstupu v rámci Akceptačního řízení Dodavateli podepsat Akceptační protokol a akceptovat výstup provádění Plnění, případně oznámit Dodavateli vady výstupu provádění Plnění, které brání jeho provedení.
- 8.1.6. Výstupy provádění Plnění jsou způsobilé k akceptaci Objednatel, pokud:
- (a) naplňují Akceptační kritéria a nevykazují žádné vady, pak Objednatel vyznačí na Akceptačním protokolu „Akceptováno“; nebo
 - (b) naplňují Akceptační kritéria a vykazují vady, které nebrání tomu, aby výstup provádění Plnění sloužil svému účelu bez významnějších omezení pro Objednatel (zejména organizačních, časových, nákladových apod.), anebo v případě Software při Testech či provozu v souhrnu nevykazují více vad, než připouští Akceptační kritéria, pak Objednatel vyznačí na Akceptačním protokolu „Akceptováno s výhradou“.
- V jiných případech vyznačí Objednatel na Akceptačním protokolu „Neakceptováno“.
- 8.1.7. V případě splnění Akceptačních kritérií je Objednatel povinen vyznačit na Akceptačním protokolu výrok „Akceptováno“. V případě nesplnění Akceptačních kritérií Objednatel vyznačí na Akceptačním protokolu výrok „Neakceptováno“ a uvede všechna Akceptační kritéria, která považuje za nesplněná s uvedením, v čem spočívá jejich nesplnění.
- 8.1.8. Pokud Objednatel akceptuje výstup provádění Plnění svým podpisem a vyznačením výroku „Akceptováno s výhradou“, které na Akceptačním protokolu uvede společně s uvedením vad, které nebrání akceptaci, zavazuje se Dodavatel k odstranění těchto vad ve lhůtách výslovně stanovených v Akceptačním protokolu, a pokud nejsou takové, pak lhůtách přiměřených stanovených Objednatel v rámci odstraňování vad vyznačených v Akceptačním protokolu s výrokem „Akceptováno s výhradou“ postupují Strany dle předchozích ustanovení tohoto článku až do odstranění všech vad vyznačených v Akceptačním protokolu s výrokem „Akceptováno s výhradou“.
- 8.1.9. V případě neschválení výstupu provádění Plnění vyznačením na Akceptačním protokolu „Neakceptováno“ odstraní Dodavatel vady uvedené v Akceptačním protokolu ve lhůtách výslovně stanovených v Akceptačním protokolu Objednatel, a pokud nejsou takové, pak lhůtách přiměřených. Do odstranění vad bránících akceptování je výstup provádění Plnění považován za neakceptovaný (neprovedený). Po odstranění vad uvedených v Akceptačním protokolu Dodavatel předá znovu výstup provádění Plnění Objednateli k dalšímu kolu Akceptačního řízení a Objednatel postupuje obdobně podle předchozích ustanovení tohoto článku a specifickými podmínkami Akceptačního řízení uvedenými v tomto článku.
- 8.1.10. Akceptační řízení se užije i na akceptaci a schválení výkazů či reportů, je-li jejich pravidelné zasílání Objednateli součástí Plnění.
- Akceptační řízení však bude v takovém případě probíhat pouze následovně:
- a) výkaz a report, včetně všech jeho součástí, se považuje za akceptovaný doručením Dodavateli sdělení Objednatel, že Objednatel jej považuje za úplný a správný, a souhlasí s vystavenou fakturou; nebo
 - b) marným uplynutím lhůty pro posouzení úplnosti a správnosti faktury, která se týká stejného období jako výkaz a report, bez vznesení připomínek ze strany Objednatel.

9. ŠKOLENÍ

- 9.1.1. Dodavatel provede zaškolení příslušných zaměstnanců Objednatel pro Software nebo Hardware v termínu dle Smlouvy, a pokud takový termín není, pak v termínu určeném Objednatel po dohodě s Dodavatelem.
- 9.1.2. Součástí školení je i poskytnutí Dokumentace pro provedení školení a komplexní administraci Software nebo užívání Hardware tak, aby na základě Dokumentace byli

účastníci školení absolvující školení schopni samostatně (bez zásahů Dodavatele) ovládat Software nebo Hardware.

- 9.1.3. Účelem provedení školení je seznámení účastníků školení se Softwarem nebo Zařízením do té míry, aby jej byli schopni samostatně užívat v souladu se svým pracovním zařízením u Objednatele.
- 9.1.4. Požadavek na školení bude stanoven ve Smlouvě. Pokud Smlouva či její Příloha obsahuje požadavek na provedení školení, provede Dodavatel seznámení zaměstnanců Objednatele s Předmětem smlouvy za podmínek, jež jsou uvedeny v tomto článku.

10. HELPDESK

10.1.1. Dodavatel se zavazuje nejpozději do dne účinnosti Smlouvy založit a po celou dobu trvání Smlouvy udržovat v provozu Helpdesk (včetně úhrady případných licenčních poplatků za aplikaci Helpdesk) a udělit náležitá oprávnění k přístupu do Helpdesku Ohlašovatelům a dalším pověřeným uživatelům dle pokynů Objednatele, včetně Objednatelem určeného počtu přístupů. Helpdesk bude fungovat prostřednictvím webové adresy, elektronické pošty nebo telefonního čísla. Dodavatel se zavazuje zajistit Helpdesk v jednom z následujících režimů, který je vymezen ve Smlouvě:

(i) Režim 1:

7x24, tj. dvacet čtyři (24) hodin sedm (7) dní v týdnu

prostřednictvím přímého přístupu do Helpdesku na webové adrese určené Dodavatelem dle provozních podmínek aplikace Helpdesk, případně prostřednictvím přímého datového propojení Helpdesků Objednatele a Dodavatele.

(ii) Režim 2:

7x24, tj. dvacet čtyři (24) hodin sedm (7) dní v týdnu

prostřednictvím elektronické pošty na adrese určené Dodavatelem.

(iii) Režim 3:

5×8, tj. v pracovních dnech v době od 9:00 do 17:00

na telefonním čísle určeném Dodavatelem.

10.1.2. Helpdesk v režimu 1 dle článku 10.1.1 zahrnuje mimo jiné příjem a evidenci požadavků, oznámení o potřebě součinnosti Objednatele a dalších zpráv, potvrzování jejich přijetí, předávání jednotlivých úkolů odpovědným osobám, sledování stavu, průběhu a procesu prací a dalších zpráv, informování o stavu řešení, vytváření přehledů a statistik, a to přes přehledné webové rozhraní. Helpdesk musí být zabezpečen tak, aby odpovídal požadavkům vyplývajících ze ZKB a Interních předpisů. Výstupem ze Helpdesku je záznam o veškerých úkonech Helpdesku ve formě přehledného logu, jež umožňuje vyhledávání a uchovávání záznamů tak, aby byly naplněny požadavky ZKB a Interních předpisů na takové záznamy.

10.1.3. Helpdesk bude dostupný pouze pro Objednatele a Ohlašovatele.

10.1.4. Helpdesk je provozován v některé z těchto úrovní podpory, která je vymezena ve Smlouvě:

- a) první úroveň (L1) – nahlášení Incidentu Ohlašovatelem je prováděno nahlášením Objednateli či pověřené osobě Objednatele, který Incident vyhodnotí a případně předá incident jako Incident Dodavateli do druhé úrovně podpory;
- b) druhá úroveň (L2) – nahlášení Incidentu Ohlašovatelem Dodavateli v případě, že Incident nebyl vyřešen v první úrovni podpory – je prováděno nahlášením Ohlašovatelem přes Helpdesk Dodavateli;
- c) třetí úroveň (L3) – nahlášení Incidentu eskalační úrovni podpory Dodavatele nebo nahlášení Dodavatelem třetí osobě, která je oprávněna anebo schopna vyřešit Incident, pokud nebyl vyřešen v druhé úrovni podpory – je prováděno nahlášením Ohlašovatelem přes Helpdesk eskalační úrovni Dodavatele anebo Dodavatelem třetí osobě.

10.1.5. Ohlašovatelem s přístupem do Helpdesku je

- (i) pro úroveň L1 Helpdesk uživatele Software nebo Hardware;
- (ii) pro úroveň L2 Helpdesk osoby určených Objednatelem dle jeho potřeb zajišťující úroveň L1 podpory;
- (iii) pro úroveň L3 Helpdesk člen Realizačního týmu určeného Dodavatelem dle jeho potřeby zajišťující úroveň L2 podpory.

11. NAHLÁŠENÍ INCIDENTU

11.1.1. Hlášení o Incidentu Dodavateli bude provedeno Ohlašovatelem, a to přímým zadáním Incidentu do Helpdesk, odesláním emailu nebo telefonátem na kontaktní číslo Helpdesk, přičemž Ohlašovatel je povinen uvést popis Incidentu, a to v následujícím rozsahu:

- krátký a rámcově výstižný název Incidentu;
- identifikace části Předmětu Plnění, které se Incident týká;
- určení prostředí (Testovací prostředí, Produkční prostředí);
- detailní popis Incidentu, průvodních jevů a všech významných souvisejících informací;
- kategorii Incidentu (A, B, C);
- identifikaci Ohlašovatele.

12. SERVISNÍ MODELY

12.1.1. Servisní model představuje standardizovaný model provozu a podpory aplikace, systému nebo instance služby.

12.1.2. Pokud je součástí Smlouvy zajištění provozu a podpory Software nebo Hardware, je ve smlouvě vymezen jeden z níže uvedených servisních modelů:

Servisní model	Dostupnost	Doba provozu		Doba zpracování incidentu	Doba řešení incidentu priority A	Doba řešení incidentu priority B	RT O	RP O	Doba zpracování požadavku	Doba řešení požadavku kategorie A	Doba řešení požadavku kategorie B
A1 Kritický	99.5%	7x2 4		1 hod	2 hod	2 hod	4 hod	< 5 min	1 PD	1 PD	3 PD
A2 Kritický	99.5%	7x1 2	(6- 18)	1 hod	2 hod	2 hod	4 hod	< 5 min	1 PD	1 PD	3 PD
A3 Kritický	99.5%	5x8	(7- 15)	1 hod	2 hod	2 hod	4 hod	< 5 min	1 PD	1 PD	3 PD
B1 Závažný	98.0%	7x2 4		1 PD	2 PD	3 PD	48 hod	30 min	2 PD	3 PD	5 PD
B2 Závažný	98.0%	7x1 2	(6- 18)	1 PD	2 PD	3 PD	48 hod	30 min	2 PD	3 PD	5 PD
B3 Závažný	98.0%	5x8	(7- 15)	1 PD	2 PD	3 PD	48 hod	30 min	2 PD	3 PD	5 PD
C1 Normální	97.0%	5x1 2	(6- 18)	1 PD	3 PD	6 PD	N/A	24 hod	3 PD	7 PD	10 PD
C2 Normální	97.0%	5x8	(7- 15)	1 PD	3 PD	6 PD	N/A	24 hod	3 PD	7 PD	10 PD
D Minoritní	94.0%	5x8	(7- 15)	2 PD	10 PD	14 PD	N/A	24 hod	5 PD	10 PD	N/A
E Minoritní	94.0%	7x2 4	N/A	N/A	N/A	N/A	N/A	N/A	N/A	N/A	N/A

13. ÚČAST PODDODAVATELŮ

- 13.1.1. Poddodavatele, jejichž prostřednictvím Dodavatel prokazoval kvalifikaci ve Veřejné zakázce, je Dodavatel povinen využívat při plnění Smlouvy po celou dobu jejího trvání v rozsahu, v jakém jimi prokazoval kvalifikaci. Poddodavatele, jimiž Dodavatel prokazoval kvalifikaci ve Veřejné zakázce, lze vyměnit pouze s předchozím listinným souhlasem Objednatele, který může být dán výlučně za předpokladu, že tyto osoby budou nahrazeny osobami splňujícími kvalifikaci požadovanou ve Veřejné zakázce ve stejném rozsahu jako nahrazované osoby.
- 13.1.2. Dodavatel se zavazuje, že při poskytování plnění pro Objednatele budou všichni Poddodavatelé, které Dodavatel využívá k poskytnutí plnění dle Smlouvy, dodržovat veškeré požadavky vyplývající ze Smlouvy a Příloh Smlouvy. Dodavatel odpovídá za to, že jeho Poddodavatelé nebudou jednat v rozporu s ujednáními Smlouvy a jejími Přílohami, kterou mezi sebou uzavřel Dodavatel a Objednatel.

14. REALIZAČNÍ TÝM

- 14.1.1. Pokud je takový požadavek součástí Zadávací dokumentace, je Dodavatel povinen předat Objednateli seznam osob, které budou členy Realizačního týmu, který se bude podílet na Plnění dle Smlouvy. Členy Realizačního týmu lze měnit pouze s předchozím listinným souhlasem Objednatele, který může být dán výlučně za předpokladu, že tyto osoby budou nahrazeny osobami splňujícími kvalifikaci požadovanou ve Veřejné zakázce ve stejném rozsahu jako nahrazované osoby. Při změně Realizačního týmu není nutné uzavírat listinný dodatek ke Smlouvě a Dodavatel je povinen vypracovat a předat Objednateli v listinné podobě aktualizované znění seznamu členů Realizačního týmu. Tento článek se týká pouze Veřejných zakázek, které požadují provádění Plnění prostřednictvím Realizačního týmu.
- 14.1.2. Dodavatel se zavazuje provádět Plnění prostřednictvím členů Realizačního týmu uvedených v Příloze Smlouvy *Realizační tým* tak, aby jednotliví členové Realizačního týmu, kteří jsou Kvalifikovanými osobami, prováděli činnosti na pozici dle jejich odbornosti (kvalifikace), které odpovídají tomu, pro jakou pozici prokazovali kvalifikaci v rámci Veřejné zakázky, a v rozsahu, který takové pozici běžně odpovídá.
- 14.1.3. Každá Kvalifikovaná osoba musí po celou dobu provádění Plnění splňovat kvalifikaci uvedenou v nabídce Dodavatele a zároveň minimální technické kvalifikační předpoklady kladené na pozici, kterou daná osob zastává dle Zadávací dokumentace.
- 14.1.4. Nebude-li se Kvalifikovaná osoba řádně podílet na provádění Plnění v rozsahu stanoveném Smlouvou, např. v důsledku ukončení její spolupráce s Dodavatelem nebo její dlouhodobé absence (zejména dlouhodobá nemoc pravděpodobně překračující délku jednoho měsíce), je Dodavatel povinen neprodleně namísto Kvalifikované osoby zahájit provádění Plnění Náhradní kvalifikovanou osobou a nejpozději do tří (3) pracovních dnů ode dne, kdy taková situace nastala, informovat Objednatele o této skutečnosti.
- 14.1.5. Pokud Objednatel nesouhlasí s osobou Náhradní kvalifikované osoby, je oprávněn žádat Dodavatele o její výměnu za jinou osobu se stejnou kvalifikací navrženou Dodavatelem, čemuž je Dodavatel povinen vyhovět.

15. KOMUNIKACE STRAN

- 15.1.1. Objednatel a Dodavatel si pro vzájemnou komunikaci ohledně Smlouvy zvolí kontaktní osoby, jejichž seznam uvedou ve Smlouvě.
- 15.1.2. Strany si navzájem oznámí jakékoliv změny v kontaktních osobách, přičemž taková změna je účinná uplynutím sedmého (7.) dne po jejím doručení.
- 15.1.3. Není-li ve Smlouvě výslovně stanovena jiná forma pro doručování dokumentů anebo jiných právních jednání, lze takové dokumenty a jednání doručit v elektronické formě na emailovou adresu příslušné kontaktní osoby, prostřednictvím datové zprávy zaslané v rámci ISDS anebo v listinné podobě.

16. SMLUVNÍ POKUTY

- 16.1.1. Poruší-li Dodavatel některou ze svých povinností stanovených v Příloze Smlouvy *Specifikace Plnění*, zejména pak pokud poruší SLA, resp. stanovený servisní model dle článku 12.1.2., je Objednatel oprávněn požadovat zaplacení smluvní pokuty ve výši stanovené v článku 16.1.2., pokud nejsou ve Smlouvě výslovně zakotveny jiné sankce, které vylučují aplikaci článku 16.1.2.
- 16.1.2. Objednateli vzniká vůči Dodavateli právo na zaplacení smluvní pokuty:

- (a) poruší-li Dodavatel svoji povinnost řádně a včas provést Plnění či jakoukoliv část Plnění ve výši 0,05 % z ceny za každý započatý den prodlení až do řádného splnění této povinnosti;
- (b) poruší-li Dodavatel povinnost udělit nebo zajistit Objednateli ze strany třetí osoby/třetích osob udělovaná oprávnění v rozsahu práv duševního vlastnictví ve výši 5 % z ceny za každé jednotlivé porušení;
- (c) poruší-li Dodavatel povinnost řádně a včas předat Objednateli Zdrojový kód a veškerou související Dokumentaci, ve výši 0,05 % z ceny za každý započatý den prodlení;
- (d) poruší-li Dodavatel některou z povinností týkající se účasti Poddodavatelů anebo Realizačního týmu, ve výši 2 % z ceny za každé jednotlivé porušení povinnosti;
- (e) poruší-li Dodavatel svoji povinnost dodržet sjednanou Dobu vyřešení Incidentu, ve výši:
 - (i) ve výši 0,05 % z ceny v případě každé započaté hodiny prodlení nad rámec sjednané Doby vyřešení v případě každého Incidentu kategorie A;
 - (ii) ve výši 0,02 % z ceny v případě každé započaté hodiny prodlení nad rámec sjednané Doby vyřešení v případě každého Incidentu kategorie B;
 - (iii) ve výši 0,01 % z ceny v případě každé započaté hodiny prodlení nad rámec sjednané Doby vyřešení v případě každého Incidentu kategorie C;
- (f) v případě prodlení nad rámec sjednané lhůty pro odstranění vad v Produkčním prostředí:
 - (iv) Vada kategorie A ve výši 0,05 % z ceny za každou započatou hodinu v případě každé Vady;
 - (v) Vada kategorie B ve výši 0,02 % z ceny za každou započatou hodinu v případě každé Vady;
 - (vi) Vada kategorie C ve výši 0,01 % z ceny za každou započatou hodinu v případě každé Vady;
- (g) v případě prodlení nad rámec sjednané lhůty pro odstranění vad v Testovacím prostředí:
 - (I) Vada kategorie A ve výši 0,05 % z ceny za každý započatý pracovní den v případě každé Vady; a
 - (II) Vada kategorie B ve výši 0,01 % z ceny za každý započatý pracovní den v případě každé Vady;
- (h) ve výši a za podmínek dle článku 20 v oblasti kybernetické bezpečnosti;
- (i) ve výši a za podmínek dle článku 21 v oblasti ochrany osobních údajů.

16.1.3. Zaplacením smluvních pokut není dotčeno právo Objednatele na náhradu újmy v plném rozsahu.

16.1.4. Smluvní pokuta je splatná do 30 dnů ode dne doručení písemné výzvy Objednatele k jejímu uhrazení. Objednatel je oprávněn započít nárok na zaplacení smluvní pokuty, i pokud ještě není splatný, proti jakémukoliv nároku Dodavatele na peněžitě plnění vyplývajícím ze Smlouvy.

16.1.5. Za každý den prodlení s úhradou Smluvní pokuty je Objednatel oprávněn požadovat po Dodavateli úhradu úroků z prodlení ve výši stanovené obecně závaznými právními předpisy.

17. ZÁRUKA ZA JAKOST A PRÁVA Z VADNÉHO PLNĚNÍ

17.1. Společná ustanovení

17.1.1. Dodavatel uděluje Objednateli záruku za jakost Plnění a všech jeho částí na dobu dvou (2) let ode dne akceptace výstupu Plnění.

17.1.2. Objednatel je oprávněn Vady, které se vyskytnou v průběhu záruční doby, nahlásit Zhotoviteli bez zbytečného odkladu od okamžiku, kdy je zjistil. Lhůta bez zbytečného odkladu činí vždy nejméně devadesát (90) dnů.

17.1.3. Dodavatel odpovídá za vady zjevné, skryté i právní, které měl výstup provádění Plnění v době akceptace Objednatel, a dále za ty, které se na něm vyskytnou v záruční době, a zavazuje se, vedle dalších nároků Objednatele, je bezplatně odstranit.

17.1.4. Dodavatel neodpovídá za vady, pokud byly způsobeny zásahem do takových výstupů Plnění ze strany Objednatele nebo jím pověřené osoby, případně jiných dodavatelů Objednatele.

17.1.5. Objednatel je povinen oznámit vady Plnění Dodavateli prostřednictvím Helpdesku, nebude-li Stranami dohodnuto jinak.

17.2. Záruka vztahující se k Software

- 17.2.1. Pokud výrobce Standardního Software poskytuje záruku za jakost, pak Dodavatel postupuje takovou záruku za jakost Objednateli. To nezbavuje Dodavatele povinnosti poskytnout Objednateli vlastní záruku za jakost ve smyslu tohoto článku.
- 17.2.2. V době trvání záruční doby je Dodavatel povinen odstraňovat vady ve lhůtách uvedených v tabulce níže. Lhůty stanovené v hodinách běží pouze v pracovní dny osm (8) hodin denně v době od 9:00 do 17:00 hodin (režim 5x8). Lhůty stanovené v hodinách se mimo dobu uvedenou v předchozí větě staví a pokračují dále v běhu během další bezprostředně následující doby počítání. Strany pro zamezení pochybnostem prohlašují, že toto se netýká lhůt stanovených v pracovních dnech ani počítání doby prodlení v rámci výpočtu smluvních pokut.

Produkční prostředí

Kategorie vady Objednatelem	Lhůta k odstranění počítaná od nahlášení vady
Vada kategorie A – kritická	do 4 hodin
Vada kategorie B – střední	do 17:00 třetího pracovního dne od nahlášení vady
Vada kategorie C – nízká	do 17:00 pátého pracovního dne od nahlášení vady

Testovací prostředí

Kategorie vady Objednatelem	Lhůta k odstranění počítaná od nahlášení vady
Vada kategorie A – kritická	do 17:00 druhého pracovního dne od nahlášení vady
Vada kategorie B – střední	do 17:00 pátého pracovního dne od nahlášení vady
Vada kategorie C – nízká	do 17:00 desátého pracovního dne od nahlášení vady

17.3. Záruka vztahující se k Hardware

- 17.3.1. Poskytuje-li výrobce anebo Dodavatel kterékoliv části Hardware na své výrobky anebo služby záruku za jakost delší, než je záruka za jakost dle tohoto článku, zavazuje se Dodavatel udělit Objednateli nebo na Objednatele postoupit danou záruku za jakost tak, aby Objednatel byl oprávněn po skončení záruky za jakost uplatnit nároky ze záruky za jakost bez nutnosti součinnosti ze strany Dodavatele.
- 17.3.2. Zjevné vady Hardware a dalších hmotných věcí je Objednatel povinen u Dodavatele reklamovat v rámci Akceptačního řízení. V případě, že Objednatel zjistí vady hmotných věcí po akceptaci, je povinen tyto vady bez zbytečného odkladu reklamovat u Dodavatele.
- 17.3.3. V případě, že odstranění reklamovaných vad bude trvat déle než dva (2) pracovní dny, zavazuje se Dodavatel poskytnout Objednateli náhradní Hardware či jinou náhradní hmotnou věc po dobu trvání odstranění reklamované vady, nedohodnou-li se Strany jinak.

18. UKONČENÍ SMLUVNÍHO VZTAHU

18.1.1. Obecně k odstoupení od Smlouvy:

- Strany sjednávají, že vznikne-li Objednateli nárok na odstoupení od Smlouvy, může podle své volby odstoupit od Smlouvy v celém rozsahu či jen od některé části Plnění určené Objednatelem.
- Strany se dohodly na vyloučení použití § 1978 odst. 2 Občanského zákoníku, který stanoví, že marné uplynutí dodatečné lhůty stanovené k plnění může mít za následek odstoupení od této Smlouvy bez dalšího.
- Dodavatel nemá právo odstoupit od Smlouvy v případě nevhodných příkazů Objednatele či poskytnutí nevhodné věci Objednatelem dle § 2595 Občanského zákoníku.

18.1.2. Objednatel je oprávněn odstoupit od Smlouvy, v případě, že:

- Dodavatel je v prodlení s plněním dle Smlouvy či jakékoliv části Plnění déle než 30 dnů a nezjedná nápravu ani do 15 dnů od doručení písemného oznámení Objednatele o takovém prodlení.

- (b) Dodavatel je v prodlení s Plněním dle Smlouvy déle než 60 dnů, a to i bez nutnosti zaslání předchozího upozornění.
 - (c) Nastane některý ze zákonem stanovených případů a zejména v případech podstatného porušení povinností Dodavatele stanovených ve Smlouvě. Za podstatné porušení povinností Dodavatele se považuje zejména:
 - (i) Dodavatel je opakovaně v prodlení s prováděním Plnění dle Smlouvy;
 - (ii) prohlášení Dodavatele učiněné na základě Smlouvy se ukáže jako nepravdivé;
 - (iii) Dodavatel bez upozornění a relevantního odůvodnění nepoužil k Plnění člena Realizačního týmu, ač k tomu byl povinen.
 - (d) Dodavatel poruší kteroukoliv svoji povinnost dle Smlouvy jiným než podstatným způsobem a ve lhůtě 15 dnů od doručení písemného oznámení Objednatele toto své porušení nenapraví.
 - (e) Dodavatel podá insolvenční návrh jako dlužník ve smyslu § 98 Insolvenčního zákona nebo insolvenční soud nerozhodne o insolvenčním návrhu na Dodavatele do šesti (6) měsíců od zahájení insolvenčního řízení, nebo insolvenční soud vydá rozhodnutí o úpadku Dodavatele ve smyslu § 136 Insolvenčního zákona;
 - (f) je přijato rozhodnutí o povinném nebo dobrovolném zrušení Dodavatele (vyjma případů sloučení nebo splynutí);
 - (g) okolnost vylučující povinnost k náhradě újmy kterékoli ze Stran trvá déle než 30 dnů; a
 - (h) dojde k významné změně dle čl. 4.1.2.
- 18.1.3. Dodavatel je oprávněn odstoupit od Smlouvy pouze v případech jejího podstatného porušení, jestliže:
- (a) Objednatel nezaplatil jakoukoli dlužnou částku za Plnění dle Smlouvy řádně a včas a toto porušení nenapravil ani do 60 dnů ode dne obdržení písemné výzvy k nápravě; nebo
 - (b) Objednatel poruší jinou povinnost dle Smlouvy podstatným způsobem a ve lhůtě 60 dnů ode dne obdržení písemné výzvy k nápravě toto své porušení nenapraví.
- 18.1.4. Dodavatel není oprávněn odstoupit od Smlouvy ve vztahu k části Plnění, za kterou mu již bylo Objednatelem zapláceno.

19. ZMĚNY SMLOUVY A ZMĚNOVÉ ŘÍZENÍ

- 19.1.1. Není-li ve Smlouvě nebo jejích Přílohách stanoveno jinak, může být Smlouva měněna nebo zrušena pouze v listinné podobě, a to v případě změn Smlouvy číslovanými dodatky, který musí být podepsány oběma Stranami a uzavřeny v souladu se ZZVZ.
- 19.1.2. Pokud je ve Smlouvě upraveno Opční právo, vyhrazuje si Objednatel v souladu s ustanovením § 100 odst. 3 ZZVZ vyhrazenou změnu závazku z této Smlouvy spočívající v pořízení dalšího obdobného Plnění od vybraného účastníka v rámci zadávacího řízení Veřejné zakázky, tj. od Dodavatele dle Smlouvy. Předmětem plnění Opčního práva je poskytnutí dalšího obdobného Plnění dle Smlouvy tak, jak bylo podrobně vymezeno včetně dalších zákonných náležitostí vyhrazené změny závazku dle § 100 odst. 3 ZZVZ v Zadávací dokumentaci předmětné Veřejné zakázky.
- 19.1.3. Objednatel je oprávněn do uplynutí tří (3) let od nabytí účinnosti Smlouvy kdykoliv uplatnit toto Opční právo, a to i opakovaně do vyčerpání limitů Opčního práva definovaných v Zadávací dokumentaci. Vyhrazená změna závazku ze Smlouvy bude Stranami projednána v rámci jednacího řízení bez uveřejnění dle § 66 ZZVZ, které bude zahájeno Objednatelem v souladu s tímto ustanovením, a jehož výsledkem bude uzavření listinného dodatku k této Smlouvě či uzavření nové smlouvy mezi Objednatelem nebo Dodavatelem.

20. KYBERNETICKÁ BEZPEČNOST

- 20.1.1. Smlouva stanoví, zda je Dodavatel povinen dodržovat ustanovení týkající se kybernetické bezpečnosti dle tohoto článku. Tento článek se uplatní především v případě, kdy je Předmětem Smlouvy Informační či komunikační systém, nebo pokud má Plnění dopad na Informační či komunikační systém.
- 20.1.2. Dodavatel se při plnění Smlouvy zavazuje dodržovat zásady bezpečnosti informací, bezpečnostní opatření dle Vyhlášky o kybernetické bezpečnosti a Interních předpisů, rozhodnutí, opatření obecné povahy, či jiný správní akt NÚKIB či jiného správního orgánu anebo závazné podmínky pro Objednatele orgánem veřejné moci ukládající Objednateli další povinnosti ve smyslu ZKB a Vyhlášky o kybernetické bezpečnosti, včetně upozorňování a zajištění hlášení kybernetických bezpečnostních událostí a incidentů Objednateli.

- 20.1.3. Dodavatel je povinen řídit rizika spojená s Plněním dle Smlouvy minimálně dle ISO 27001 a případně dle Interních předpisů, pokud obsahují závazná pravidla pro řízení rizik.
- 20.1.4. Dodavatel je povinen zaslat Objednateli všechna hlášení o událostech, která mají charakter kybernetické bezpečnostní události nebo incidentu vždy nejpozději do tří (3) hodin po jejich výskytu a sdělit Objednateli opatření, která již provedl ve vztahu k této události anebo incidentu, aby Objednatel mohl splnit svou ohlašovací povinnost dle ZKB, případně zvolí jinou formu dohodnutou mezi Objednatelem a Dodavatelem určenou ke včasnému hlášení kybernetické bezpečnostní události nebo a již učiněných opatření. Dodavatel je povinen ohlásit každou jednotlivou kybernetickou bezpečnostní událost jedním z následujících způsobů:
- (a) e-mailem na adresu kontaktní osoby pro oblast kybernetické bezpečnosti uvedené ve Smlouvě nebo
 - (b) telefonicky na telefonní číslo kontaktní osoby pro oblast kybernetické bezpečnosti uvedené ve Smlouvě nebo
 - (c) ohlášením do Helpdesku Objednatele.
- 20.1.5. Dodavatel je povinen pravidelně alespoň čtvrtletně předkládat Objednateli zprávu o počtu a druhu útoků a kybernetických bezpečnostních událostí a incidentů, které zaznamenal ve spojení ICT Infrastrukturou, která je využívána k provádění činností podle Smlouvy.
- 20.1.6. Dodavatel se zavazuje poskytnout Objednateli veškerou součinnost nezbytnou k tomu, aby Objednatel řádně naplňoval právní povinnosti stanovené ZKB a Vyhláškou o kybernetické bezpečnosti. Zejména se Dodavatel zavazuje poskytnout Objednateli součinnost směřující k zavedení a provádění bezpečnostních opatření podle ZKB, Vyhlášky o kybernetické bezpečnosti a Interních předpisů. Jestliže Dodavatel při plnění Smlouvy zjistí či jako odborník mohl a měl zjistit rozpor ustanovení Interních předpisů se ZKB, Vyhláškou o kybernetické bezpečnosti anebo rozhodnutím či jiným pokynem NÚKIB v souladu se ZKB, je povinen takový rozpor Objednateli neprodleně ohlásit a poskytnout Objednateli součinnost k jeho odstranění.
- 20.1.7. V případě, že dojde k jakémukoliv rozporu mezi Dodavatelem a třetí osobou, která není jeho Poddodavatelem a je dodavatelem Software nebo jiných technologií dotčených plněním povinností Dodavatele dle této Smlouvy, je Dodavatel povinen tuto skutečnost bez zbytečného odkladu oznámit Objednateli. Dodavatel je dále povinen poskytovat Objednateli nutnou součinnost pro jednání s těmito třetími osobami a sám se těchto jednání účastnit, nebo na základě žádosti Objednatele jednat s těmito třetími osobami napřímo.
- 20.1.8. Objednatel má právo v souladu s ustanoveními § 2593 Občanského zákoníku prostřednictvím určených osob kdykoli kontrolovat plnění Smlouvy u Dodavatele a jeho případných Poddodavatelů, a to i prostřednictvím třetí osoby; předchozí věta se uplatní obdobně v případě kontroly některé ze Stran ze strany kontrolního orgánu ve smyslu zákona č. 255/2012 Sb., kontrolní řád, ve znění pozdějších předpisů.
- 20.1.9. Objednatel má právo prostřednictvím určených osob kdykoli provést audit kybernetické bezpečnosti, tj. dodržování bezpečnosti informací dle Interních předpisů, ZKB a Vyhlášky o kybernetické bezpečnosti u Dodavatele a jeho případných Poddodavatelů, a to i prostřednictvím třetí osoby. V rámci auditu kybernetické bezpečnosti je Objednatel oprávněn zejména porovnávat zjištěné skutečnosti s bezpečnostní dokumentací Objednatele a nad rámec obvyklý u auditu kybernetické bezpečnosti dále provádět následující činnosti:
- (a) nehlášená návštěva u Dodavatele v místě umístění členů Realizačního týmu či jiných osob podílejících se na plnění Smlouvy v rozsahu tří (3) hodin vždy nejčastěji čtyřikrát (4x) za rok;
 - (b) nehlášený telefonát s členem Realizačního týmu, který má přístup do Informačního či komunikačního systému, zahrnující konkrétní dotazy na zabezpečení a jiné aspekty informační bezpečnosti dotčeného Informačního či komunikačního systému.
- 20.1.10. Dodavatel je povinen umožnit Objednateli provedení kontroly a auditu kybernetické bezpečnosti a zajistit (i smluvně) právo na provedení této kontroly a auditu kybernetické bezpečnosti u svých případných Poddodavatelů. Kontrolu a audit kybernetické bezpečnosti může rovněž provést i třetí osoba pověřená Objednatelem. Průběh takového auditu je doložen např. auditní zprávou či jiným obdobným dokumentem.
- 20.1.11. Pokud Objednatel zjistí, že Dodavatel postupuje v rozporu s tímto článkem, považuje se takový postup za podstatné porušení Smlouvy. Objednatel je v takovém případě oprávněn dožadovat se toho, aby Dodavatel odstranil vady vzniklé vadným postupem Dodavatele, zdržel se provádění postupů, které jsou v rozporu s tímto článkem, nebo konal, jak je od něj vyžadováno tímto článkem, a dále Smlouvou plnil řádným způsobem. Strany se dohodnou

na podmínkách a lhůtě k odstranění nedostatků plnění Smlouvy ve smyslu tohoto odstavce, přičemž nedohodnou-li se Strany na konkrétní lhůtě, pak je Dodavatel povinen odstranit nedostatky do třiceti (30) dnů. Jestliže Dodavatel včas neodstraní nedostatky ve smyslu předchozí věty tohoto odstavce nebo se jedná o porušení povinnosti (bez ohledu na jeho závažnost), pak je Objednatel oprávněn od Smlouvy odstoupit.

- 20.1.12. Kontaktní osoby Stran vzájemně komunikují v průběhu plnění Smlouvy za účelem dosažení standardů pro bezpečnost informací dle tohoto článku. V případě ohrožení nebo porušení bezpečnosti informací, zejména v případě výskytu kybernetické bezpečnosti události anebo incidentu, jsou kontaktní osoby povinny vzájemně komunikovat, ihned po zjištění takových skutečností hlásit jejich výskyt druhé Straně a společně podnikat kroky k zajištění obnovení bezpečnosti informací.
- 20.1.13. Dodavateli nenáleží za plnění povinností souvisejících s bezpečností informací ve smyslu tohoto článku jakákoliv další odměna, resp. taková odměna je součástí ceny.
- 20.1.14. Objednatel je oprávněn požadovat na Dodavateli zaplacení smluvní pokuty:
- (a) za každý den prodlení při zavedení bezpečnostních opatření podle ZKB, Vyhlášky o kybernetické bezpečnosti a Interních předpisů
 - (I) ve výši 0,05 % z ceny po dobu prvních pěti (5) dnů prodlení;
 - (II) ve výši 0,1 % z ceny po dobu od šestého (6.) dne prodlení do desátého (10.) dne prodlení; a
 - (III) ve výši 0,2 % z ceny po dobu od jedenáctého (11.) dne prodlení;
 - (b) za každý den Objednatelem zjištěného soustavného porušování bezpečnostních opatření podle ZKB, Vyhlášky o kybernetické bezpečnosti a Interních předpisů:
 - (I) ve výši 0,05 % z ceny do šestého (6.) dne soustavného porušování; a
 - (II) ve výši 0,1 % z ceny od šestého (6.) dne soustavného porušování;
 - (c) ve výši 2 % z ceny za každý případ porušení povinnosti hlášení událostí, které mají charakter kybernetické bezpečnostní události nebo incidentu; a
 - (d) ve výši 2 % z ceny za každý případ neumožnění nebo odepření provedení kontroly a auditu ve smyslu tohoto článku.

21. OCHRANA OSOBNÍCH ÚDAJŮ

- 21.1.1. Budou-li údaje, ke kterým Dodavatel získá přístup v souvislosti s Plněním dle Smlouvy, mít povahu Osobních údajů, je Dodavatel povinen přijmout veškerá opatření k tomu, aby nemohlo dojít k neoprávněnému nebo nahodilému přístupu k těmto Osobním údajům, jejich změně, zničení či ztrátě, neoprávněným přenosům či jinému zneužití, a zajistit nakládání s Osobními údaji v souladu s GDPR.
- 21.1.2. Pokud bude v rámci provádění plnění docházet ke zpracování Osobních údajů, je rozsah zpracovávaných Osobních údajů uveden ve Smlouvě. Pokud dojde v rámci poskytování Plnění ke zpracování Osobních údajů, které Smlouva výslovně neuvádí, budou tato nová zpracování Osobních údajů prováděna za stejných podmínek.
- 21.1.3. Dodavatel bude zpracovávat Osobní údaje pro Objednatele výhradně za účelem poskytování služeb v rozsahu ujednaném podle Smlouvy. Dodavatel bude pro Objednatele zpracovávat Osobní údaje výhradně za uvedeným účelem, způsobem a na základě doložených pokynů a podmínek Objednatele a v souladu s nimi tak, jak vyplývají ze Smlouvy. Dodavatel neprodleně informuje Objednatele, pokud jsou podle jeho názoru určité pokyny Objednatele v rozporu s účinnými právními předpisy.
- 21.1.4. Dodavatel se zavazuje přijmout vhodná technická a organizační opatření podle GDPR, které se na něj jako na zpracovatele vztahují, a plnění těchto povinností na vyžádání doložit Objednateli.
- 21.1.5. Dodavatel může předávat Osobní údaje do třetí země nebo mezinárodní organizaci ve smyslu GDPR pouze na základě zvláštního pokynu Objednatele. Je-li takovéto předání založeno na povinnosti vyplývající z práva Unie nebo členského státu, které se na Objednatele vztahuje, informuje Dodavatel Objednatele o tomto právním požadavku před předáním, ledaže by tyto právní předpisy toto informování zakazovaly z důležitých důvodů veřejného zájmu.
- 21.1.6. Dodavatel je povinen zajistit, aby se osoby oprávněné zpracovávat osobní údaje zavázaly zachovávat mlčenlivost ve vztahu ke všem Osobním údajům, které zpracovává na základě Smlouvy, a rovněž tak o bezpečnostních opatřeních, jejichž zveřejnění by ohrozilo zabezpečení osobních údajů.

- 21.1.7. Dodavatel je povinen přijmout všechna opatření dle čl. 32 GDPR tak, aby byla zajištěna odpovídající bezpečnost Osobních údajů. Dodavatel může do zpracování zapojit Poddodavatele pouze na základě předchozího písemného souhlasu Objednatele. Dodavatel se zavazuje s těmito Poddodavateli uzavřít smlouvu zajišťující dodržování práv a povinností stanovených touto Smlouvou, zvláště pak povinnosti mlčenlivosti a zajištění bezpečnosti Osobních údajů a poskytnutí dostatečných záruk pro zavedení stejných technických a organizačních opatření Poddodavatelem. Dodavatel je dále povinen zohlednit povahu zpracování, být Objednateli nápomocen prostřednictvím vhodných technických a organizačních opatření pro splnění povinnosti Objednatele reagovat na žádost o výkon práv subjektu údajů dle GDPR.
- 21.1.8. Dodavatel je povinen být Objednateli nápomocen při zajišťování souladu s povinnostmi podle článku 32 až 36 GDPR, a to při zohlednění povahy zpracování informací, jež má Dodavatel k dispozici. V případech, kdy povaha věci vyžaduje informování Objednatele ze strany Dodavatele, informuje Dodavatel Objednatele bez zbytečného odkladu.
- 21.1.9. Dodavatel je povinen umožnit Objednateli a jím pověřené osobě během běžné pracovní doby Dodavatele provést v sídle Dodavatele kontrolu dodržování povinností týkajících se zpracování Osobních údajů vyplývajících ze Smlouvy, a to i po ukončení stanovené doby zpracování, tj. po ukončení této Smlouvy, a to do 3 měsíců od jejího ukončení.
- 21.1.10. Po ukončení zpracování Osobních údajů podle Smlouvy je Dodavatel povinen poskytnout Objednateli všechna Zařízení obsahující Osobní údaje, pokud je to možné, a vymazat všechny zpracovávané Osobní údaje ze všech svých systémů nebo databází, včetně vymazání všech záložních kopií, s výjimkou, kdy uchování vyžadují právní předpisy, nebo k tomu dal písemný souhlas Objednatel.
- 21.1.11. V případě, že Dodavatel zpracuje osobní údaje nad rámec vymezený Smlouvou/doloženými pokyny Objednatele, považuje se ve vztahu k takovému zpracování za správce. Pokud tímto zpracováním nad rámec vymezený Smlouvou/doloženými pokyny Objednatele vznikne Objednateli škoda, je Dodavatel povinen škodu uhradit.
- 21.1.12. Pokud Dodavatel poruší povinnost chránit Osobní údaje v souladu s tímto článkem, vzniká Objednateli nárok na zaplacení smluvní pokuty ve výši částky sankce případně uložené z tohoto důvodu Objednateli ze strany Úřadu pro ochranu osobních údajů či jiným správním orgánem, který bude v budoucnu vykonávat působnost Úřadu pro ochranu osobních údajů. Objednatel je však za předpokladu, že mu k tomu Dodavatel poskytne nezbytnou součinnost, povinen uplatnit v příslušných řízeních veškeré přiměřené námítky, které mohl uplatnit ve svém zájmu, a v rámci řízení je povinen řádně hájit svá práva.

22. OCHRANA DŮVĚRNÝCH INFORMACÍ

- 22.1.1. Dodavatel se zavazuje zachovávat mlčenlivost o všech Důvěrných informacích, které získal nebo mu byly poskytnuty či zpřístupněny v souvislosti s plněním povinností dle Smlouvy, a uchovávat je v tajnosti.
- 22.1.2. Dodavatel se zavazuje použít Důvěrné informace pouze k plnění svých povinností vyplývajících ze Smlouvy. Dodavatel nesmí použít Důvěrné informace k jinému účelu.
- 22.1.3. Dodavatel nesmí bez předchozího písemného souhlasu Objednatele zpřístupnit Důvěrné informace žádné třetí osobě, a to v jakékoli formě. To neplatí u Důvěrných informací, ohledně kterých byla Dodavateli pravomocným rozhodnutím soudu, správního orgánu, či jiného příslušného státního orgánu v konkrétním případě uložena povinnost Důvěrnou informaci poskytnout nebo plyne-li taková povinnost Dodavateli z právního předpisu.
- 22.1.4. Dodavatel nesmí Důvěrné informace bez předchozího písemného souhlasu Objednatele rozmnožovat, kopírovat či jakýmkoliv jiným způsobem reprodukovat. Dodavatel dále nesmí Důvěrné informace bez předchozího písemného souhlasu Objednatele uchovávat v jakémkoliv databázi, počítačovém programu, úložišti či na datovém nosiči, vyjma případů, kdy je takové uchování Důvěrných informací nezbytné pro účel vyplývající ze Smlouvy.
- 22.1.5. Dodavatel se zavazuje provést technická, organizační, právní a personální opatření, kterými zajistí dodržování povinností zachovat mlčenlivost o Důvěrných informacích a uchovat Důvěrné informace v tajnosti v rozsahu podle tohoto článku i ze strany svých zaměstnanců, Poddodavatelů, jakož i dalších osob, kterým budou Důvěrné informace poskytnuty či zpřístupněny.
- 22.1.6. Objednatel je oprávněn kdykoliv kontrolovat řádné plnění povinností Dodavatele uvedených v tomto článku, k čemuž se Dodavatel zavazuje bez zbytečného odkladu poskytnout Objednateli veškerou součinnost, zejména je Objednatel oprávněn kontrolovat řízení bezpečnosti Důvěrných informací Dodavatelem. V případě, že Objednatel vyzve Dodavatele

na základě kontroly k nápravě, je Dodavatel povinen takové výzvě vyhovět v Objednatelem stanovené přiměřené lhůtě.

22.1.7. Objednatel je oprávněn požadovat na Dodavateli zaplacení smluvní pokuty:

(a) ve výši 500 000 Kč za každé jednotlivé jednání, které představuje porušení jakékoli z povinností Dodavatele dle tohoto článku, vyjma povinností stanovených v článku 22.1.6

(a) ve výši 100 000 Kč za každé jednotlivé jednání, které představuje porušení jakékoli z povinností stanovených v článku 22.1.6.

Platforma Správy železnic

Leden 2019

Tento dokument obsahuje 32 stran

Kontrola a schválení dokumentu

Provedené revize

Verze	Datum	Revize - komentář
1.0	13. 9. 2019	Úvodní verze Platformy
2.0	1. 10. 2019	Aktualizace
3.0	17.10.2019	Aktualizace
4.0	20.11.2019	Aktualizace
5.0	06.12.2019	Aktualizace
6.0	13. 1. 2020	Draft k připomínkám
7.0	21. 1. 2020	Zpracované připomínky
Final	27. 1.2020	Verze se zpracovanými připomínkami

OBSAH	
ČÁST I. ÚVOD	4
ČÁST II. ZKRATKY A POJMY	5
ČÁST III. PLATFORMA SPRÁVY ŽELEZNIC	6
ČÁST IV. MOTIVACE	8
ČÁST V. SLUŽBY PLATFORMY SPRÁVY ŽELEZNIC	9
V.1 INFRASTRUKTURNÍ SLUŽBY	10
V.1.1 SLUŽBY ZABEZPEČENÝCH FYZICKÝCH SERVERŮ BEZ OPERAČNÍHO SYSTÉMU	10
V.1.2 SLUŽBY ZABEZPEČENÝCH FYZICKÝCH SERVERŮ S OPERAČNÍM SYSTÉMEM	10
V.1.3 SLUŽBY ZABEZPEČENÝCH VIRTUALIZOVANÝCH SERVERŮ BEZ OPERAČNÍHO SYSTÉMU	11
V.1.4 SLUŽBY ZABEZPEČENÝCH VIRTUALIZOVANÝCH SERVERŮ S OPERAČNÍM SYSTÉMEM.....	11
V.1.5 SLUŽBY ZABEZPEČENÝCH DATOVÝCH ÚLOŽIŠŤ	11
V.2 PLATFORMNÍ SLUŽBY	12
V.2.1 SLUŽBY ZABEZPEČENÝCH DATABÁZOVÝCH PROSTŘEDÍ	12
V.2.2 SLUŽBY ZABEZPEČENÝCH APLIKAČNÍCH SERVERŮ, SLUŽBY ZABEZPEČENÝCH WEBOVÝCH SERVERŮ ..	12
V.2.3 SLUŽBY ZABEZPEČENÝCH INTEGRAČNÍCH PLATFORMEM	12
V.3 PODPŮRNÉ SLUŽBY	13
V.3.1 ZAJIŠTĚNÍ SLUŽBY MONITORINGU A DOHLEDU INFRASTRUKTURY A APLIKACÍ	13
V.3.2 ZAJIŠTĚNÍ SLUŽBY ZÁLOHOVÁNÍ	13
ČÁST VI. TECHNOLOGIE PLATFORMY SPRÁVY ŽELEZNIC	14
ČÁST VII. ARCHITEKTONICKÉ PRINCIPY A VZORY	18
VII.1 ARCHITEKTONICKÉ PRINCIPY	19
VII.1.1 BEZPEČNOST A SOULAD S VNITROPODNIKOVOU LEGISLATIVOU	19
VII.1.2 PROVOZOVATELNOST ŘEŠENÍ.....	19
VII.1.3 OCHRANA DAT JAKO KLÍČOVÉHO AKTIVA SPRÁVY ŽELEZNIC.....	20
VII.1.4 ZNOVUPOUŽITELNOST ŘEŠENÍ.....	20
VII.1.5 NEZÁVISLOST NA DODAVATELÍCH	20
VII.1.6 NEZÁVISLOST NA TECHNOLOGIÍ	20
VII.1.7 ŘÍZENÍ IDENTIT	20
VII.1.8 ARCHITEKTURA, NÁKUP A VÝVOJ ŘEŠENÍ	21
VII.1.9 BUSINESS KONTINUITA JAKO ZÁSADNÍ ČINNOST	22
VII.2 ARCHITEKTONICKÉ VZORY	23
VII.2.1 SKUPINA 1	24
VII.2.2 SKUPINA 2	27
VII.2.3 SKUPINA 3	28
ČÁST VIII. PRINCIPY APLIKOVÁNÍ PLATFORMY SPRÁVY ŽELEZNIC	30
ČÁST IX. PŘÍLOHY	31

Část I. Úvod

Odbor informatiky (O22) zastává pozici integrátora IT procesů (systémových, aplikačních i infrastrukturních). Plná kontrola nad celofiremním IT prostřednictvím vyšší míry centralizace a nastavením jasných kompetencí ve vztahu k organizačním jednotkám, ostatním úsekům a dodavatelům je nezbytným předpokladem pro tuto pozici.

Platforma Správy železnic specifikuje souhrn podporovaných infrastrukturních služeb, komponent, principů a architektonických vzorů. Tímto Platforma Správy železnic definuje základní rámec aplikovatelný při dodávce a návrhu ICT řešení.

Část II. Zkratky a pojmy

O22	Odbor informatiky
ZZVZ	Zákon o zadávání veřejných zakázek
SW	Software je sada všech počítačových programů používaných v počítači, které provádějí nějakou činnost
HW	Hardware označuje veškeré fyzicky existující technické vybavení počítače

Část III. Platforma Správy železnic

Platforma Správy železnic je veřejně dostupný a publikovaný dokument, který definuje prostředí podporující návrh, implementaci a následný provoz IT systémů a řešení ve Správě železnic. Pro návrh ICT řešení ať v rámci ICT projektů nebo v rámci dodání jako součást staveb definuje základní architektonické vzory, komponenty a principy. Na jejich základě lze budovat řešení převzatelné do provozu interními týmy Správy železnic, dlouhodobě provozovatelné a rozvíjitelné a splňující požadované úrovně bezpečnosti a kvality poskytovaných služeb.

V pojetí dokumentu se jedná o Platformu odboru informatiky O22. Dokument spravuje odbor Informatiky O22.

Platforma Správy železnic je pravidelně aktualizována z pohledu zajištění souladu s novými ICT trendy a standardy Správy železnic a byznys požadavky a cíli a úkoly Správy železnic.

Platforma Správy železnic obsahuje:

- Katalog dostupných služeb Platformy Správy železnic
- Technologie pro zajištění služeb
- Architektonické principy
- Architektonické vzory
- Popis principů využití Platformy Správy železnic

Katalog dostupných ICT služeb, technologií a architektonické principy a vzory je nutné respektovat při plánování využití služeb a při návrhu ICT řešení.

Služby Platformy Správy železnic jsou seskupeny do níže uvedených kategorií:

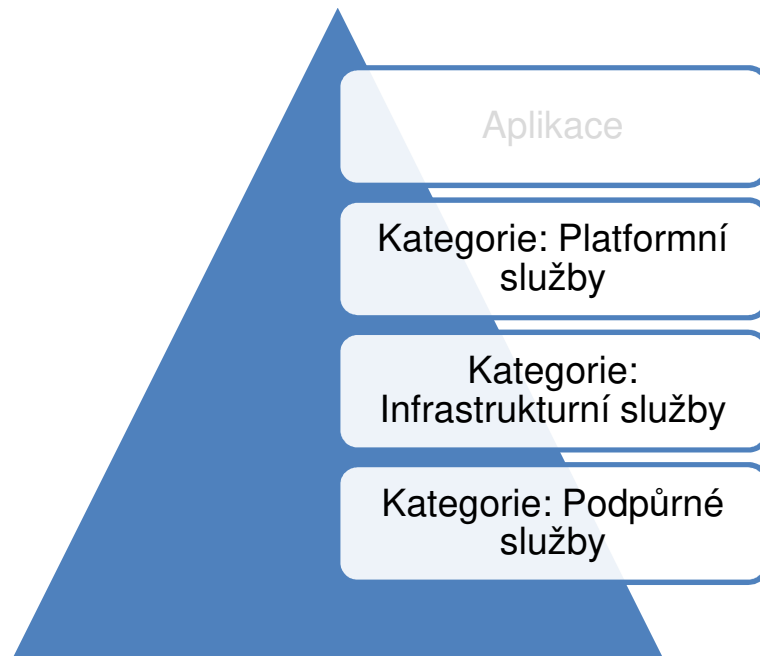

Obrázek 1: Kategorie služeb Platformy

Funkčnost jednotlivých služeb v dané kategorii je zajištěna možnými kombinacemi komponent, které jsou uvedeny v kapitole Část VI. Technologie Platformy Správy železnic.

Dodávaná komponenta musí být schopna využívat služby Platformy SŽDC na níže uvedených vrstvách.

Není-li ve výběrovém řízení uvedeno jinak, jsou jednotlivé vrstvy Platformy soutěženy samostatnými výběrovými řízeními.

Soulad s Platformou Správy železnic je využit při hodnocení nabídek v zadávacích řízeních z pohledu kompatibility nově pořizovaných technologií se stávajícími.

Hodnotící kritéria Platformy se uplatňují při specifikaci zadání.

V hodnocení nabídek z pohledu souladu s Platformou jsou hodnoceny i náklady životního cyklu nových technologií a náklady jejich standardizace do prostředí Správy železnic.

Část IV. Motivace

Motivací pro Platformu Správy železnic je:

- Zajištění schopnosti převzetí řešení do provozu.
- Zajištění schopnosti dlouhodobého provozu řešení.
- Zajištění schopnosti dlouhodobého rozvoje řešení.
- Posilování interního know-how v preferovaných ICT oblastech.
- Standardizace poskytovaných ICT služeb.
- Homogenizace ICT prostředí Správy železnic.
- Nákladová efektivita.
- Maximalizace využití kapacit a funkcionalit stávajících technologií.

Uvedená motivace vede na následující definici cílů Platformy Správy železnic:

- Platforma Správy železnic je transparentní.
- Platforma Správy železnic je jednoznačná.
- Platforma Správy železnic je průběžně aktualizována.
- Platforma Správy železnic je veřejně dostupná a publikována.
- Platforma Správy železnic je zdrojem informací pro interní i externí týmy pracující na návrhu a dodávce ICT řešení.

Část V. Služby platformy Správy železnic

Tato kapitola popisuje seznam komoditních ICT služeb a jednotlivých HW/SW komponent, které tvoří standard v rámci Správy železnic.

Cílem je zajistit ve fázích přípravy poptávky, návrhu ICT řešení a realizace dodávky kompatibilitu se stávajícím ICT prostředím a v maximální míře využít již provozované komponenty a technologie.

Seznam služeb a komponent je průběžně aktualizován.

ICT služby Platformy jsou rozděleny do následujících skupin (kategorií):

- **INFRASTRUKTURNÍ**
Infrastrukturní službou je míněno poskytování IT infrastruktury na úrovni HW, virtualizace, operačních systémů a diskových úložišť.
- **PLATFORMNÍ**
Platformní služba poskytuje aplikační, databázovou či integrační platformu (middleware), který integruje ostatní aplikace a služby do jednoho spolupracujícího celku. Podporuje standardizované komunikační protokoly a formáty dat.
- **PODPŮRNÉ**
Podpůrné služby zajišťují komplexní správu a provoz IT infrastruktury. Například monitorovací systémy, zálohování, reporting.

V.1 Infrastrukturní služby

Infrastrukturní služby zajišťují poskytování IT infrastruktury na úrovni HW, virtualizace, operačních systémů, diskových úložišť a souborových serverů.

V rámci platformy Správy železnic jsou poskytovány tyto infrastrukturní služby:

- Služby zabezpečených Fyzických serverů bez operačního systému
- Služby zabezpečených Fyzických serverů s operačním systémem
- Služby zabezpečených Virtualizovaných serverů bez operačního systému
- Služby zabezpečených Virtualizovaných serverů s operačním systémem
- Služby zabezpečených Datových úložišť

V.1.1 Služby zabezpečených Fyzických serverů bez operačního systému

Služba	Výrobce	Odkaz
Huawei_X86_64	Huawei	https://e.huawei.com/en/products/servers/rh-series
HP_X86_64	HP	https://buy.hpe.com/us/en/servers/mission-critical-x86-servers/c/1010550750

V.1.2 Služby zabezpečených Fyzických serverů s operačním systémem

Služba	Výrobce	Odkaz
Windows Server	Microsoft	https://www.microsoft.com/cs-cz/cloud-platform/windows-server
Linux SLES	Linux	https://www.suse.com/
Linux Centos	Linux	https://www.centos.org/
Linux RedHat	Linux	https://www.redhat.com/en/technologies/linux-platforms/enterprise-linux

V.1.3 Služby zabezpečených Virtualizovaných serverů bez operačního systému

Služba	Výrobce	Odkaz
VMware	Vmware	https://www.vmware.com/cz.html
Hyper-V	Microsoft	https://docs.microsoft.com/cs-cz/windows-server/virtualization/hyper-v/hyper-v-server-2016
Oracle VM	Oracle	

V.1.4 Služby zabezpečených Virtualizovaných serverů s operačním systémem

Služba	Výrobce	Odkaz
VMware.x86_64.Win	VMware	https://www.vmware.com/
HyperV.x86_64.Lnx	Microsoft	https://docs.microsoft.com/cs-cz/windows-server/virtualization/hyper-v/hyper-v-server-2016
VMware.x86_64.Lnx	VMware	https://www.vmware.com/
HyperV.x86_64.Win	Microsoft	https://docs.microsoft.com/cs-cz/windows-server/virtualization/hyper-v/hyper-v-server-2016
Oracle VM.OracleLnx	Oracle	

V.1.5 Služby zabezpečených Datových úložišť

Služba	Výrobce	Odkaz
Huawei.aplikační úložiště Oceanstore 5800v3	Huawei	https://support.huawei.com/enterprise/en/enterprise-storage/oceanstor-5800-v3-pid-21041237
Huawei.backup úložiště Oceanstore 5500v3	Huawei	https://support.huawei.com/enterprise/en/enterprise-storage/oceanstor-5500-v3-pid-21122039
HP	HP	https://www.hpe.com/cz/en/storage.html

V.2 Platformní služby

Platformní služba poskytuje aplikační, webovou, databázovou či integrační platformu (middleware). Tato integruje aplikace a služby do jednoho spolupracujícího celku. Podporuje standardizované komunikační protokoly a formáty dat. Platformní služby jsou poskytovány v různých kombinacích s infrastrukturními službami HW a SW.

V rámci platformy Správy železnic jsou poskytovány tyto platformní služby:

- Služby zabezpečených Databázových prostředí
- Služby zabezpečených Aplikačních serverů, služby zabezpečených Webových serverů
- Služby zabezpečených integračních platforem

V.2.1 Služby zabezpečených Databázových prostředí

Služba	Výrobce	Odkaz
Oracle DB	Oracle	https://www.oracle.com/cz/database/
SAP HANA	SAP	https://www.sap.com/products/database-data-management/hana-database-management-system.html
MSSQL	Microsoft	https://www.microsoft.com/cs-cz/sql-server/sql-server-2019
MySQL	Oracle	https://www.mysql.com/

V.2.2 Služby zabezpečených Aplikačních serverů, služby zabezpečených Webových serverů

Služba	Výrobce	Odkaz
Oracle WebLogic	Oracle	https://www.oracle.com/cz/middleware/technologies/weblogic.html
Microsoft.IIS	Microsoft	https://www.iis.net/
JBoss		https://www.redhat.com/en/technologies/jboss-middleware/application-platform
SAP Netweaver	SAP	https://wiki.scn.sap.com/wiki/display/ASJAVA/AS+Java+Home

V.2.3 Služby zabezpečených integračních platforem

S výjimkou portálu Liferay Správy železnic nevyužívá žádnou technologii pro datovou, procesní či UI integraci.

Služba	Výrobce	Odkaz
Liferay	Liferay (open source)	https://www.liferay.com/

V.3 Podpůrné služby

Podpůrné služby zajišťují komplexní správu a provoz IT infrastruktury. Například monitorovací systémy, zálohování, reporting.

Seznam Podpůrných služeb:

- Zajištění služby monitoringu a dohledu infrastruktury a aplikací
- Zajištění služby zálohování

V.3.1 Zajištění služby monitoringu a dohledu infrastruktury a aplikací

Služba	Výrobce	Odkaz
Zabbix	Zabbix SIA	https://www.zabbix.com/
Aplikační nadstavba Zabbix	Zabbix SIA	https://www.zabbix.com/

V.3.2 Zajištění služby zálohování

Služba	Výrobce	Odkaz
SW IBM Spectrum Protect	IBM	https://www.ibm.com/cz-en/marketplace/data-protection-and-recovery
SW NAS Synology	Synology	https://www.synology.com/cs-cz

Část VI. Technologie Platformy Správy železnic

Technologie Platformy Správy železnic obsahují softwarové a hardwarové komponenty a prostředky, které jsou základním stavebním kamenem pro Služby platformy Správy železnic.

Při návrhu řešení je přípustné navrhovat využití těchto prostředků ve verzích v souladu s Architektonickými principy.

Pro nově uvolněné verze sw/hw je přípustná jejich aplikace do návrhu řešení, pokud k datu plánovaného nasazení je či bude dostupný service pack (SP) stabilizující uvolněnou verzi.

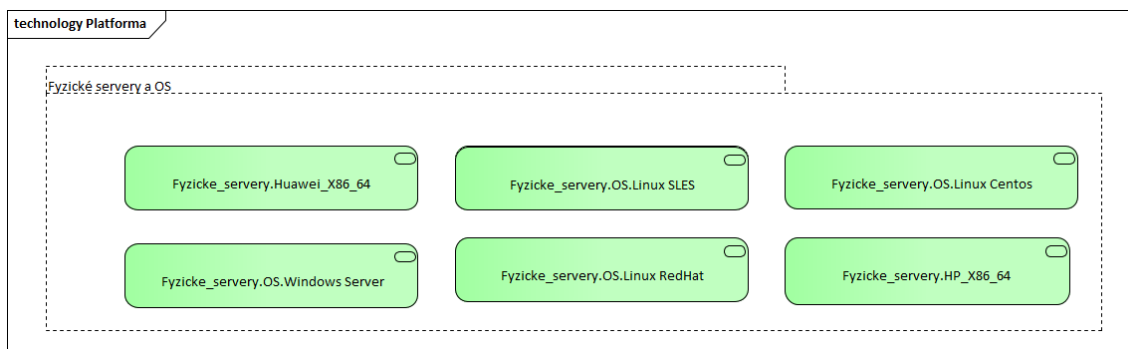

Fyzicke_servery.Huawei_X86_64	Výrobce: Huawei, https://e.huawei.com/en/products/servers/rh-series
Fyzicke_servery.HP_X86_64	Výrobce: HP, https://buy.hpe.com/us/en/servers/mission-critical-x86-servers/c/1010550750
Fyzicke_servery.OS.Windows Server	Výrobce: Microsoft, https://www.microsoft.com/cs-cz/cloud-platform/windows-server
Fyzicke_servery.OS.Linux SLES	Výrobce: Linux, https://www.suse.com/
Fyzicke_servery.OS.Linux Centos	Výrobce: Linux, https://www.centos.org/
Fyzicke_servery.OS.Linux RedHat	Výrobce: Linux, https://www.redhat.com/en/technologies/linux-platforms/enterprise-linux

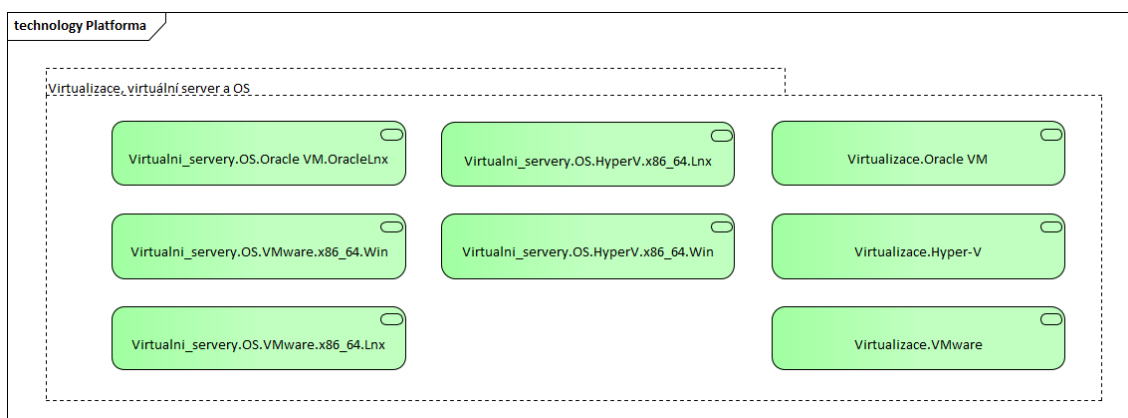

Virtualizace.VMware	Výrobce: Vmware, https://www.vmware.com/cz.html
Virtualizace.Hyper-V	Výrobce: Microsoft, https://docs.microsoft.com/cs-cz/windows-server/virtualization/hyper-v/hyper-v-server-2016
Virtualizace.Oracle VM	Výrobce: Oracle
Virtualni_servery.OS.V	Výrobce: VMware, https://www.vmware.com/

Mware.x86_64.Win	
Virtualni_servery.OS.HyperV.x86_64.Lnx	Výrobce: Microsoft, https://docs.microsoft.com/cs-cz/windows-server/virtualization/hyper-v/hyper-v-server-2016
Virtualni_servery.OS.VMware.x86_64.Lnx	Výrobce: VMware, https://www.vmware.com/
Virtualni_servery.OS.HyperV.x86_64.Win	Výrobce: Microsoft, https://docs.microsoft.com/cs-cz/windows-server/virtualization/hyper-v/hyper-v-server-2016
Virtualni_servery.OS.Oracle VM.OracleLnx	Výrobce: Oracle

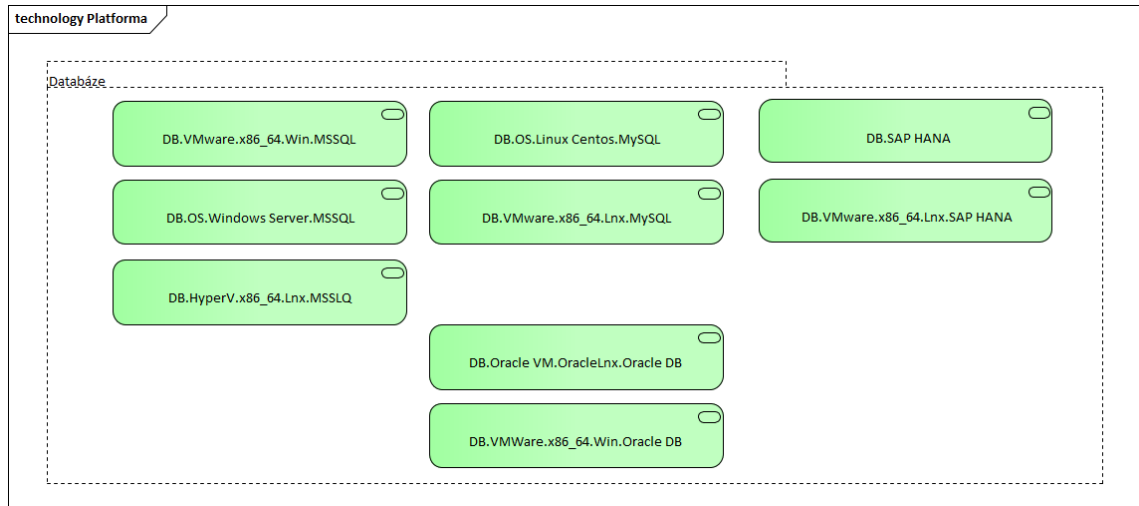

DB.Oracle VM.OracleLnx.Oracle DB	Výrobce: Oracle, https://www.oracle.com/cz/database/
DB.VMWare.x86_64.Wi n.Oracle DB	Výrobce: Oracle, https://www.oracle.com/cz/database/
DB.VMware.x86_64.Ln x.SAP HANA	Výrobce: SAP, https://www.sap.com/products/database-data-management/hana-database-management-system.html
DB.SAP HANA	Výrobce: SAP, https://www.sap.com/products/database-data-management/hana-database-management-system.html
DB.OS.Windows Server.MSSQL	Výrobce: Microsoft, https://www.microsoft.com/cs-cz/sql-server/sql-server-2019
DB.VMware.x86_64.Wi n.MSSQL	Výrobce: Microsoft, https://www.microsoft.com/cs-cz/sql-server/sql-server-2019
DB.HyperV.x86_64.Lnx .MSSQL	Výrobce: Microsoft, https://www.microsoft.com/cs-cz/sql-server/sql-server-2019
DB.VMware.x86_64.Ln x.MySQL	Výrobce: Oracle, https://www.mysql.com/
DB.OS.Linux Centos.MySQL	Výrobce: Oracle, https://www.mysql.com/

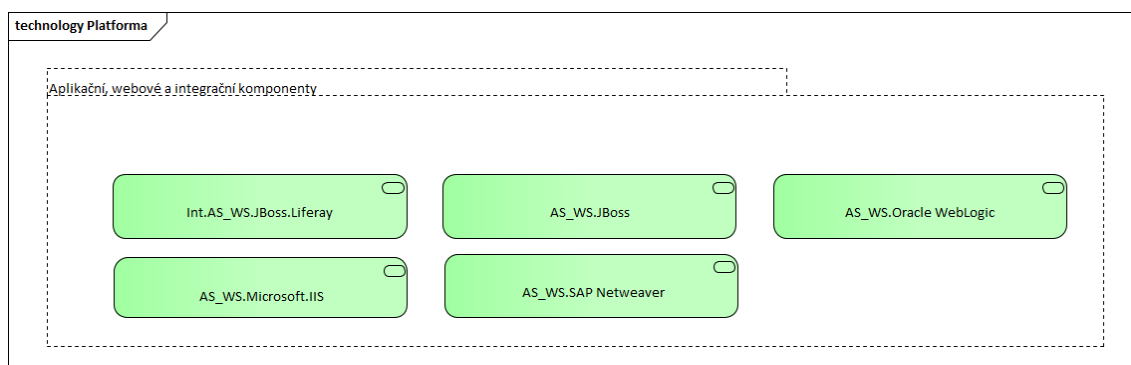

AS_WS.Oracle WebLogic	Výrobce: Oracle, https://www.oracle.com/cz/middleware/technologies/weblogic.html
AS_WS.Microsoft.IIS	Výrobce: Microsoft, https://www.iis.net/
AS_WS.JBoss	Výrobce: , https://www.redhat.com/en/technologies/jboss-middleware/application-platform
AS_WS.SAP Netweaver	Výrobce: SAP, https://wiki.scn.sap.com/wiki/display/ASJAVA/AS+Java+Home
Int.AS_WS.JBoss.Lifera y	Výrobce: Liferay (open source), https://www.liferay.com/

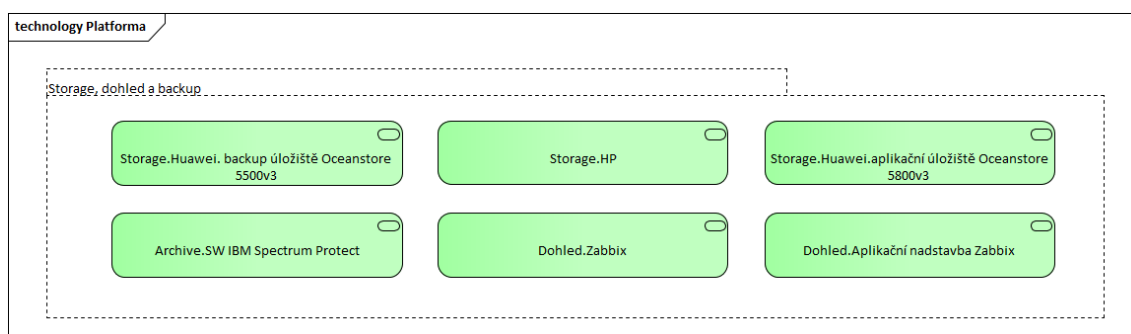

Storage.Huawei.aplikač ní úložiště Oceanstore 5800v3	Výrobce: Huawei, https://support.huawei.com/enterprise/en/enterprise-storage/oceanstor-5800-v3-pid-21041237
--	--

Storage.Huawei. backup úložiště Oceanstore 5500v3	Výrobce: Huawei, https://support.huawei.com/enterprise/en/enterprise-storage/oceanstor-5500-v3-pid-21122039
Storage.HP	Výrobce: HP, https://www.hpe.com/cz/en/storage.html
Dohled.Zabbix	Výrobce: Zabbix SIA, https://www.zabbix.com/
Dohled.Aplikační nastavba Zabbix	Výrobce: Zabbix SIA, https://www.zabbix.com/
Archive.SW IBM Spectrum Protect	Výrobce: IBM, https://www.ibm.com/cz-en/marketplace/data-protection-and-recovery

Část VII. Architektonické principy a vzory

Kapitola popisuje architektonická pravidla a principy, které musí být aplikovány při návrhu a realizaci ICT řešení.

Principy a vzory určují užití Služeb poskytovaných v rámci Platformy Správy železnic.

VII.1 Architektonické principy

Základní architektonické principy, které musí být uplatněny při návrhu ICT řešení.

- Bezpečnost a soulad s vnitropodnikovou legislativou
- Provozovatelnost řešení
- Ochrana dat jako klíčového aktiva Správy železnic
- Znovupoužitelnost řešení
- Nezávislost na dodavatelích
- Nezávislost na technologii
- Řízení identit
- Nákup a vývoj
- Business kontinuita jako zásadní činnost

VII.1.1 Bezpečnost a soulad s vnitropodnikovou legislativou

Navrhované řešení a procesy jím podporované musí být v souladu s legislativními a regulatorními nároky a vnitropodnikovou legislativou Správy železnic. V případě potřeby dodržovat interní předpisy budou tyto součástí zadávací dokumentace případně předány jiným způsobem oproti podpisu NDA.

Řešení musí umožnit monitorování akcí uživatelů, zejména jejich práce s daty a dokumenty.

Musí být zajištěna administrativnost a auditovatelnost integračních vazeb.

Vývoj a test není realizován na produkčním prostředí.

Před nasazením do produkčního prostředí je řešení prokazatelně otestováno.

Nejsou realizovány integrace mezi produkčními a neprodukčními prostředími.

Dohled je zajištěn na všech vrstvách řešení (HW, OS, DB, AS, aplikace, koncový uživatel). Musí být zajištěno napojení na centrální dohledovou konzoli.

Služby poskytované do prostředí internetu budou procházet penetračním testem.

VII.1.2 Provozovatelnost řešení

Řešení je navrženo takovým způsobem, aby bylo provozovatelné na službách a technologiích Správy železnic.

Řešení je navrženo takovým způsobem, aby bylo možné jeho převzetí do provozního prostředí Správy železnic a zajištění jeho provozu týmy a procesy Správy železnic.

Řešení je navrženo takovým způsobem, aby umožnilo škálování.

VII.1.3 Ochrana dat jako klíčového aktiva Správy železnic

Data jsou důležitým aktivem Správy železnic s významnou hodnotou.

Uživatelé řešení mají přístup pouze k datům, která nutně potřebují pro výkon své pracovní činnosti podpořené daným informačním systémem.

Řešení musí umožňovat diferencovaný přístup k datům se zohledněním uživatelských oprávnění, životního cyklu dat a jejich klasifikace.

Data se pořizují a získávají právě jednou pro všechna řešení Správy železnic.

VII.1.4 Znovupoužitelnost řešení

Řešení musí umožňovat logické oddělení dat pro současné využívání funkcionality různými subjekty (tzv. multitenant).

V rámci Správy železnic se realizuje minimalizace počtu a rozsahu používaných technologií a aplikací.

Snižováním počtu a rozsahu používaných technologií a aplikací snižujeme komplexitu správy technologického a aplikačního portfolia.

Řešení je navrhované s opakováním ověřených jednoduchých návrhových vzorů a designových principů.

Nasazování změn a nových řešení je seskupováno dle funkcionalit a cílových systémů do jednotlivých „release“. Termíny releasů jsou stanoveny jednotkou O22.

Nasazované řešení nesmí ke svému provozu vyžadovat pravidelný nutný zásah administrátora (např. restarty, čištění logů, ..)

V rámci Správy železnic usilujeme o minimalizaci počtu prostředí pro stejnou funkcionalitu.

VII.1.5 Nezávislost na dodavatelích

Řešení navrhujeme s ohledem na omezení či eliminaci rizika vendor-lock.

U řešení převzatých do provozu je cíl převzetí schopnosti vytvořit build aplikace bez závislosti na dodavateli.

Usilujeme o právo zásahu do zdrojových kódů a rozvoje řešení interními kapacitami Správy železnic nebo dalšími dodavateli. Výjimku mohou tvořit jen případy, kdy by takové požadavky byly ekonomicky výrazně nevýhodné a současně by byl důvod se domnívat, že tato práva budou nadbytečná.

VII.1.6 Nezávislost na technologiích

Preferujeme implementaci řešení pomocí otevřených standardů před použitím proprietárních technologií.

Preferujeme technologie s možností několika různých dodavatelů nebo implementátorů.

Usilujeme o implementaci řešení bez vazby na konkrétní produkt.

Usilujeme o implementaci aplikací bez úzké vazby na HW platformu.

Výjimku mohou tvořit jen případy, kdy by takové požadavky byly ekonomicky výrazně nevýhodné a současně by byl důvod se domnívat, že tato práva budou nadbytečná.

VII.1.7 Řízení identit

Identity jsou pro nově nasazovaná řešení centrálně řízené.

Informační systémy implementované do Správy železnic, s. o. musí podporovat zavedení jednotného přihlašování pomocí SSO (SingleSignOn). Jedná se o jednotný způsob ověřování identity oproti Active Directory.

Na produkčních prostředích nepracují uživatelé pod generickými účty.

Autorizace je řízená na základě rolí. Role jsou přiděleny k identitě uživatele. Autorizační role jsou v IDM skládány do byznys rolí.

Externí systém musí mít API pro napojení na IDM, definice požadavků je následující. Pro splnění bezpečnostního opatření dle vyhlášky Národního úřadu pro kybernetickou a informační bezpečnost č. 82/2018 Sb., o kybernetické bezpečnosti, § 20 Řízení přístupových oprávnění je nutné, aby každý informační systém implementovaný do společnosti Správa železnic splňoval požadavky na řízení přístupových oprávnění k jednotlivým aktivům informačního a komunikačního systému a pro čtení dat, zápis dat a změnu oprávnění, a § 22 Zaznamenávání událostí informačního a komunikačního systému, jeho uživatelů a administrátorů, zaznamenávání použití přístupových oprávnění v souladu s bezpečnostními potřebami a výsledky hodnocení rizik. Každý informační systém skrze integrační vrstvu tak musí poskytovat rozhraní, přes které bude možné řídit oprávnění, získávat informace o uživateli a rolích a to minimálně na této úrovni:

- Vytváření nových uživatelů
- Aktivace a deaktivace uživatelů
- Aktualizace uživatelů
- Získávání informací o uživateli
- Získávání seznamů aplikačních rolí
- Získávání seznamů uživatelů
- Získávání přesných informací o uživateli a přiřazení do konkrétních aplikačních rolí
- Přidávání uživatelů do aplikačních rolí
- Odebírání uživatelů z aplikačních rolí

VII.1.8 Architektura, nákup a vývoj řešení

U nákupu standardizovaných komerčních produktů požadujeme schopnost nastavení balíkového řešení interními kapacitami či dalšími externími dodavateli.

U standardizovaných agend preferujeme nákup a úpravu před custom vývojem nového zákaznického řešení.

Vzájemná integrace musí být realizované přes aplikační middleware. Integrační scénáře zajišťují, aby implementace nových funkcí v řídicí aplikaci minimalizovala vyvolané změny na straně návazných aplikací.

Preferujeme přírůstkovou integraci před přenosem kompletních informací.

Je oddělené produkční a neprodukční prostředí.

Preferujeme řešení v min. třívrstvé či vícevrstvé architektuře s min. oddělením databázové, aplikační a prezentační vrstvy.

Topologie a architektura produkčního a testovacího prostředí musí být identická, odlišovat se může ve výkonu a použitých zdrojích.

Minimalizujeme dodávku řešení s takovými úpravami, které by omezovaly nebo eliminovaly přechod na budoucí vyšší verze produktu.

V transakčních systémech preferujeme pouze základní operativní reporting. Plný reporting je implementovaný v analytických nástrojích.

Řešení je řádně dokumentované jak po stránce vývojové, provozní, uživatelské.

Případné zdrojové kódy jsou verzovány a ověřeny, že z nich je možno vytvořit interními týmy Správy železnic build aplikace. Zdrojové kódy a dokumentace jsou ukládány na standardizované úložiště Správy železnic.

Návrh prostředí reflektuje trendy technologií a zároveň business potřeby.

VII.1.9 Business kontinuita jako zásadní činnost

Navržené řešení musí odpovídat kritičnosti aplikace a požadovaným parametrům SLA.

Servisní model a parametry aplikace odpovídají bezpečnostní klasifikaci a byznysové kritičnosti aplikace.

Dle servisního modelu jsou definované plány obnovy a „disaster recovery“ postupy.

VII.2 Architektonické vzory

Architektonické vzory předepisují topologii řešení, které bude podporovat Servisní modely a dodržení SLA parametrů.

Dodavatel návrhu ICT řešení zvolí nejvhodnější architektonický vzor se znalostí konkrétních požadavků, situace a doporučení a best practices výrobce dodávaného řešení.

Základní architektonické vzory se dělí do jednotlivých skupin dle schopnosti podpořit konkrétní servisní modely.

Dostupné architektonické vzory pro návrh ICT řešení:

Skupina 1:

- V1 - Jednoúrovňové prostředí
 - prezentační vrstva na koncové stanici
 - prezentační, aplikační a datová vrstva na jednom stroji
- v2 - n-úrovňové prostředí – škálovatelné vnitřně
- V3 n-úrovňové prostředí – vnitřní škálování, vnější škálování

Skupina 2:

- V4 n-úrovňové prostředí – vnitřní škálování, replikace záloh
- V5 n-úrovňové prostředí – vnitřní škálování, vnější škálování, replikace záloh

Skupina 3:

- V6 n-úrovňové prostředí – vnitřní škálování, vnější škálování, replikace storage
- V7 n-úrovňové prostředí – vnitřní škálování, vnější škálování, replikace databáze
- V8 n-úrovňové prostředí – vnitřní škálování, vnější škálování, replikace do připraveného prostředí

VII.2.1 Skupina 1

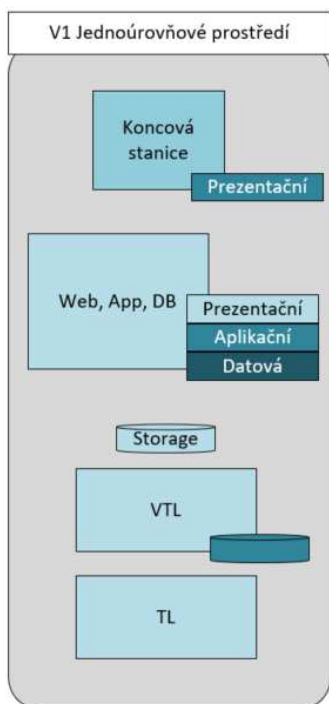

Obrázek 2: Jednoúrovňové prostředí

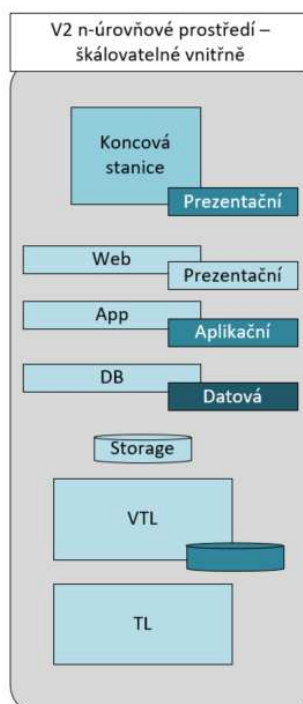

Obrázek 3: n-úrovňové prostředí – škálovatelné vnitřně

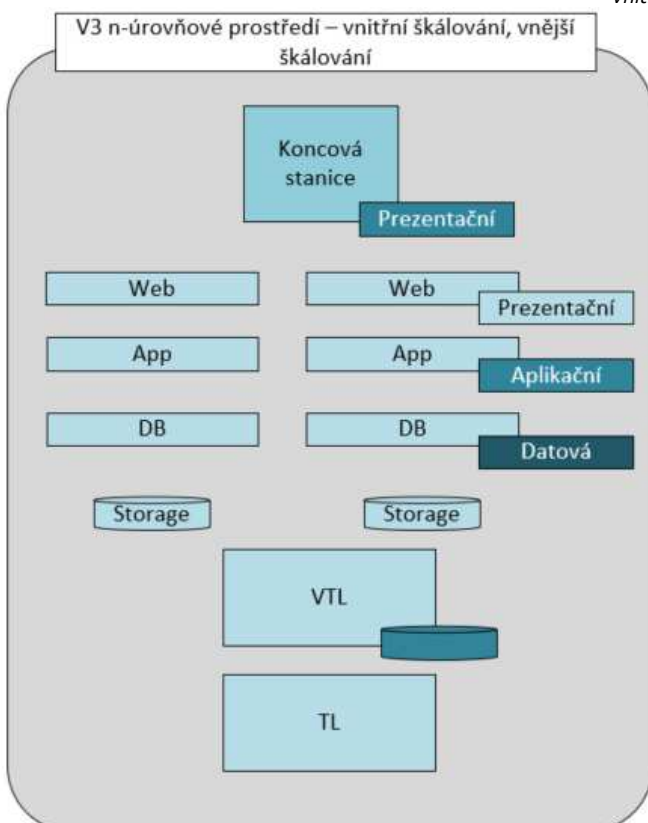

Obrázek 4: n-úrovňové prostředí - vnitřní škálování, vnější škálování

V1: Jednoduché prostředí

Jednoduché prostředí s webovým, aplikačním a databázovým serverem. Použití pro jednoduché aplikace bez požadavku na škálování a vysokou dostupnost nad rámec virtuálního prostředí.

Prostředí vhodné pro využití jako vývojové a ověřovací prostředí. Jednotlivé vrstvy odděleny na logické úrovni provozované v rámci jednoho virtuálního prostředí. Škálování scale-in (doplněním core, ram, lan, i/o)

Použitelnost pro servisní model: D

V2:n-úrovňové prostředí scale-in

n-úrovňové prostředí s webovým, aplikačním a db serverem. Použití pro jednoduché aplikace bez požadavku na škálování a vysokou dostupnost nad rámec virtuálního prostředí

Prostředí pro vývojové a ověřovací, testovací a produkční prostředí. Jednotlivé vrstvy odděleny na virtuální úrovni. Škálování scale-in (doplněním core, ram, lan, i/o)

Použitelnost pro servisní model: C, D

V3:n-úrovňové prostředí scale-in, scale-out

n-úrovňové prostředí s webovým, aplikačním a db serverem. Škálování na úrovni balancování webové, aplikační a db vrstvy. Vhodný pro zajištění vysoké dostupnosti.

Prostředí pro vývojové a ověřovací, testovací a produkční prostředí. Jednotlivé vrstvy odděleny na virtuální úrovni. Provozováno na samostatných virtuálních prostředích. Škálování scale-in (doplněním core, ram, lan, i/o) a scale-out s využitím balanceru. Použitelnost pro servisní model: C

VII.2.2 Skupina 2

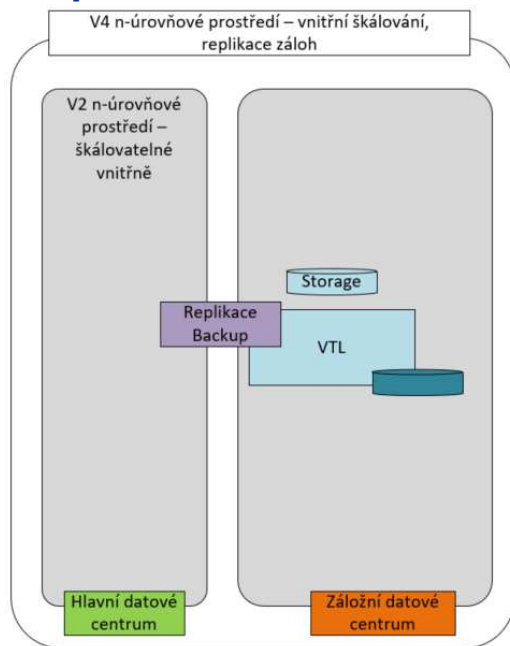

Obrázek 5: n-úrovňové prostředí - vnitřní škálování, replikace záloh

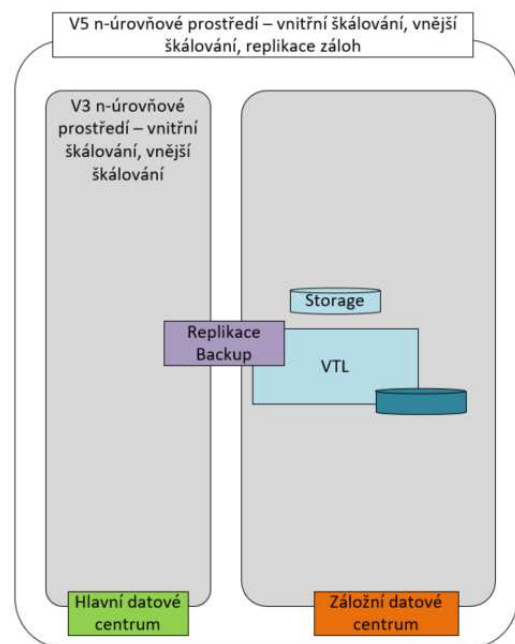

Obrázek 6: n-úrovňové prostředí - vnitřní škálování, vnější škálování, replikace záloh

V4:n-úrovňové prostředí scale-in s replikou záloh

n-úrovňové prostředí s webovým, aplikačním a db serverem. Použití pro jednoduché aplikace bez požadavku na škálování a vysokou dostupnost nad rámec virtuálního prostředí se zabezpečením dat replikou záloh do jiné lokality.

Prostředí pro vývojové a ověřovací, testovací a produkční prostředí s požadavkem na replikaci dat. Jednotlivé vrstvy odděleny na virtuální úrovni. Škálování scale-in (doplněním core, ram, lan, i/o). Replikace záloh do záložního centra. Ověřování na úrovni obnovy dat. Použitelnost pro servisní model: B

V5:n-úrovňové prostředí scale-in, scale-out s replikou záloh

n-úrovňové prostředí s webovým, aplikačním a db serverem. Škálování na úrovni balancování webové, aplikační a db vrstvy se zabezpečením dat replikou záloh do jiné lokality. Vhodný pro zajištění vysoké dostupnosti.

Prostředí pro vývojové a ověřovací, testovací a produkční prostředí. Jednotlivé vrstvy odděleny na virtuální úrovni. Provozováno na samostatných virtuálních prostředích. Škálování scale-in (doplněním core, ram, lan, i/o) a scale-out s využitím balanceru. Replikace záloh do záložního centra. Ověřování na úrovni obnovy dat.

Použitelnost pro servisní model: B

VII.2.3 Skupina 3

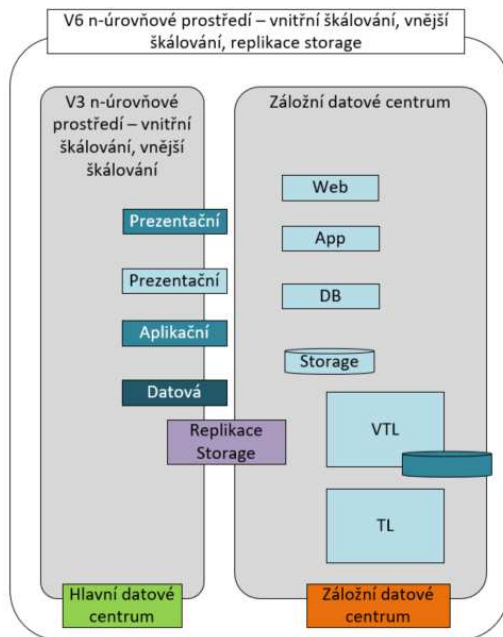

Obrázek 7: n-úrovňové prostředí - vnitřní škálování, vnější škálování, replikace storage

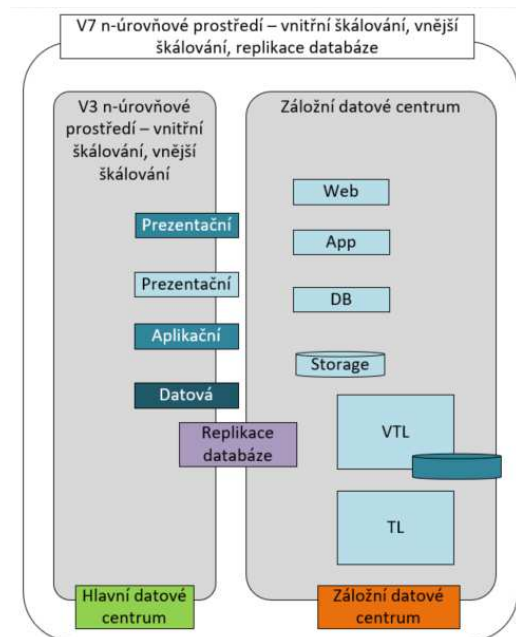

Obrázek 8: n-úrovňové prostředí - vnitřní škálování, vnější škálování, replikace databáze

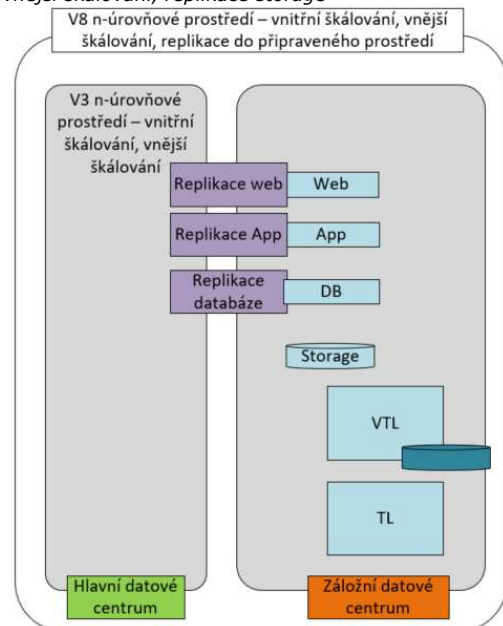

Obrázek 9: n-úrovňové prostředí - vnitřní škálování, vnější škálování, replikace do připraveného prostředí

V6:n-úrovňové prostředí scale-in, scale-out s replikou storage

Řešení prostředí s webovým, aplikačním a db prostředí s požadovanou úrovní škálování a zabezpečení na jednotlivých vrstvách (farma, cluster). Zabezpečení dat replikou storage do jiné lokality. Pro zajištění Business Continuity jsou vrstvy nad storage instalovány v rámci scénáře aktivace záložního prostředí.

Prostředí pro testovací a produkční prostředí s vysokým požadavkem na dostupnost a škálovatelnost. Jednotlivé vrstvy odděleny na virtuální úrovni. Provozováno na samostatných virtuálních prostředích. Škálování scale-in (doplněním core, ram, lan, i/o) a scale-out (doplněním serverů). Replikace storage do záložní lokality. Ověřování na úrovni storage. V případě aktivace záložního prostředí dochází k doinstalování potřebných vrstev při dodržení RTO definovaného servisním modelem.

Použitelnost pro servisní model: B

V7:n-úrovňové prostředí scale-in, scale-out s replikou DB

Řešení prostředí s webovým, aplikačním a db prostředí s požadovanou úrovní škálování a zabezpečení na jednotlivých vrstvách (farma, cluster). Zabezpečení dat replikou DB do jiné lokality. Pro zajištění Business Continuity jsou vrstvy nad DB instalovány v rámci scénáře aktivace záložního prostředí.

Prostředí pro testovací a produkční prostředí s vysokým požadavkem na dostupnost a škálovatelnost. Jednotlivé vrstvy odděleny na virtuální úrovni. Provozováno na samostatných virtuálních prostředích. Škálování scale-in (doplněním core, ram, lan, i/o) a scale-out (doplněním serverů). Replikace databáze do záložní lokality. Ověřování na úrovni připraveného db prostředí. V případě aktivace záložního prostředí dochází k doinstalování potřebných vrstev při dodržení RTO definovaného servisním modelem.

Použitelnost pro servisní model: A

V8:n-úrovňové prostředí scale-in, scale-out s replikou do připraveného prostředí

Řešení prostředí s webovým, aplikačním a db prostředí s požadovanou úrovní škálování a zabezpečení na jednotlivých vrstvách (farma, cluster). Zabezpečení dat replikou do jiné lokality s připraveným prostředím v této lokalitě. Vzor je vhodný pro řešení s nejvyšším požadavkem na RTO.

Prostředí pro testovací a produkční prostředí s vysokým požadavkem na dostupnost a škálovatelnost. Jednotlivé vrstvy odděleny na virtuální úrovni. Provozováno na samostatných virtuálních prostředích. Škálování scale-in (doplněním core, ram, lan, i/o) a scale-out (doplněním serverů). Replikace do záložní lokality na potřebných vrstvách (DB, APP, WEB). Ověřování na úrovni připraveného prostředí dle zvoleného typu repliky.

Použitelnost pro servisní model: A

Část VIII. Principy aplikování platformy Správy železnic

Následující kapitola popisuje případy použití a principy aplikování platformy Správy železnic v rámci Správy železnic v konkrétních situacích.

Využití platformy Správy železnic je vyžadováno v následujících situacích:

- marketingový průzkum
- předběžná tržní konzultace
- zadávací dokumentace pro externího partnera
- žádost o informace
- poptávka / objednávka
- zpracování návrhu řešení účastníkem zadávacího řízení.
- hodnocení externích nabídek zadavatelem
- zpracování návrhu řešení interním zpracovatelem

Platforma je uveřejňována jako součást zadávacích podmínek. Služby, které jsou uvedeny v platformě jsou standardy Správy železnic, na kterých by dodávaná technologie měla být provozována.

Při hodnocení nabídek v zadávacích řízeních bude soulad s Platformou posuzován z pohledu kompatibility nově pořizovaných technologií se stávajícími.

Ve stávajícím způsobu vypisování a vyhodnocování veřejných zakázek je doporučeno, aby byla vyžadována kompatibilita s technologiemi platformy.

Část IX. Přílohy

Obchodní podmínky ke Smlouvě o poskytování služeb

OBSAH OBCHODNÍCH PODMÍNEK	1
ČÁST 1 - ÚVODNÍ USTANOVENÍ	2
ČÁST 2 - NÁVRH NA UZAVŘENÍ SMLOUVY O POSKYTOVÁNÍ SLUŽEB	3
ČÁST 3 - SLUŽBY	3
ČÁST 4 - CENA SLUŽEB	4
ČÁST 5 - ZMĚNA CENY SLUŽEB	4
ČÁST 6 - PLATEBNÍ PODMÍNKY	5
ČÁST 7 - MÍSTO PLNĚNÍ	6
ČÁST 8 - DOBA PLNĚNÍ	6
ČÁST 9 - PROVÁDĚNÍ SLUŽEB	6
ČÁST 10 - ZKUŠEBNÍ PROVOZ	9
ČÁST 11 - PŘEPRAVA SLUŽEB	9
ČÁST 12 - PODDODAVATELÉ	10
ČÁST 13 - PŘEDÁNÍ A PŘEVZETÍ SLUŽEB	10
ČÁST 14 - VLASTNICKÉ PRÁVO A NEBEZPEČÍ ŠKODY	11
ČÁST 15 - VADY PLNĚNÍ A ZÁRUKA	12
ČÁST 16 - UPLATNĚNÍ PRÁV Z VADNÉHO PLNĚNÍ	13
ČÁST 17 - PODMÍNKY ODSTRANĚNÍ VAD	13
ČÁST 18 - POJIŠTĚNÍ	14
ČÁST 19 - DUŠEVNÍ VLASTNICTVÍ	14
ČÁST 20 - SANKCE	15
ČÁST 21 - OBECNÁ ODPOVĚDNOST POSKYTOVATELE	15
ČÁST 22 - Odstoupení od smlouvy o poskytování služeb	16
ČÁST 23 - OSTATNÍ UJEDNÁNÍ	17

ČÁST 1 - ÚVODNÍ USTANOVENÍ

1. Pro účely těchto Obchodních podmínek mají následující slova význam u nich uvedený:
 - 1.1. **Občanský zákoník** – zákon č. 89/2012 Sb., občanský zákoník, ve znění pozdějších předpisů.
 - 1.2. **ZoDPH** – zákon č. 235/2004 Sb., o dani z přidané hodnoty, ve znění pozdějších předpisů.
 - 1.3. **ZoÚ** – zákon č. 563/1991 Sb., o účetnictví, ve znění pozdějších předpisů.
 - 1.4. **SZ** – zákon č. 183/2006 Sb., o územním plánování a stavebním řádu (stavební zákon), ve znění pozdějších předpisů.
 - 1.5. **ZZVZ** – zákon č. 134/2016 Sb., o zadávání veřejných zakázkách, ve znění pozdějších předpisů.
 - 1.6. **Objednatel** – Správa železnic, státní organizace, IČO 70994234, se sídlem Praha 1 – Nové Město, Dlážděná 1003/7, PSČ 110 00, zapsaná v obchodním rejstříku vedeném Městským soudem v Praze pod sp. zn. A 48384.
 - 1.7. **Poskytovatel** – osoba uvedená ve Smlouvě o poskytování služeb jako Poskytovatel; též všechny osoby, které jsou ve Smlouvě o poskytování služeb uvedené na straně Poskytovatele, je-li na straně Poskytovatele více než jedna osoba.
 - 1.8. **Smluvní strany** – Objednatel a Poskytovatel.
 - 1.9. **Smluvní strana** – Objednatel nebo Poskytovatel dle smyslu ujednání.
 - 1.10. **Nabídka** – souhrn dokumentů, které Poskytovatel podal jako návrh do zadávacího řízení, na jehož základě byla uzavřena Smlouva o poskytování služeb.
 - 1.11. **Smlouva o poskytování služeb** – smlouva uzavřená mezi Smluvními stranami, která odkazuje na Obchodní podmínky.
 - 1.12. **Obchodní podmínky** – tento text obchodních podmínek.
 - 1.13. **Předmět služeb** – věc, která má být zhotovena, nebo činnost s jiným výsledkem, specifikovaná ve Smlouvě o poskytování služeb.
 - 1.14. **Související plnění** – další plnění (práce, dodávky, služby, činnosti a výkony), která je Poskytovatel povinen dle Smlouvy o poskytování služeb poskytnout vedle samotného provedení Předmětu služeb.
 - 1.15. **Rozhodnutí Objednatele** – veškerá rozhodnutí, sdělení, souhlasy, povolení či jiné výsledky úkonů orgánů státní správy, samosprávy či jiných subjektů, které pro účely Služeb nebo v souvislosti s ním získal nebo do doby dokončení Služeb získá Objednatel a jež Objednatel Poskytovateli předal nebo s nimiž se Poskytovatel jinak seznámil.
 - 1.16. **Rozhodnutí Poskytovatele** – veškerá rozhodnutí, sdělení, souhlasy, povolení či jiné výsledky úkonů orgánů státní správy, samosprávy či jiných subjektů, které je Poskytovatel povinen dle Smlouvy o poskytování služeb získat. Jakékoliv Rozhodnutí Poskytovatele, které není v českém jazyku, musí být do českého jazyka přeloženo a překlad musí být úředně ověřen.
 - 1.17. **Veřejnoprávní podklady** – souhrn Rozhodnutí Objednatele a Rozhodnutí Poskytovatele.
 - 1.18. **Doklady** – veškeré listiny, které se vztahují k Předmětu služeb nebo Souvisejícímu plnění a které jsou třeba k jejich převzetí a užívání; veškerá Rozhodnutí Poskytovatele; veškeré další listiny, vyjma Výzvy k úhradě, které je Poskytovatel dle Smlouvy o poskytování služeb povinen předat Objednateli. Všechny Doklady musejí být v českém jazyku, nebo v původním jazyku s překladem do českého jazyka, není-li uvedeno jinak.
 - 1.19. **Služby** – souhrn veškerých plnění, která je Poskytovatel povinen provést za účelem splnění Smlouvy o poskytování služeb; zahrnuje zejm. provedení Předmětu služeb, poskytnutí či provedení Souvisejícího plnění a dodání Dokladů.
 - 1.20. **Cena služeb** – cena za Služby sjednaná ve Smlouvě o poskytování služeb (částka bez DPH).

- 1.21. **Výzva k úhradě** – daňový doklad, je-li Poskytovatel povinen dle ZoDHP uhradit v souvislosti s provedením Služeb nebo jeho části DPH, nebo faktura, pokud Poskytovatel v souvislosti s provedením Služeb nebo jeho části není dle ZoDHP povinen uhradit DPH.
- 1.22. **Vícepráce** – práce, dodávky nebo služby nad rámec Smlouvy o poskytování služeb, na jejichž provedení se Smluvní strany dohodnou po uzavření Smlouvy o poskytování služeb.
- 1.23. **Méněpráce** – práce, dodávky nebo služby v rámci Smlouvy o poskytování služeb, na jejichž vypuštění se Smluvní strany dohodnou po uzavření Smlouvy o poskytování služeb.
- 1.24. **Obalový materiál** – palety, dřevěné desky či jiné věci, které slouží pro potřeby přepravy nebo ochrany Předmětu služeb. Dle kontextu Smlouvy o poskytování služeb se rozumí Obalovým materiálem též jednotlivý kus palety, dřevěné desky nebo jiné věci.
- 1.25. **Přejímací řízení** – proces, při kterém Poskytovatel předává a Objednatel kontroluje a přebírá Služby, nebo je odmítá.
- 1.26. **Předávací protokol** – listina osvědčující předání a převzetí Služeb nebo jeho části, jejíž minimální náležitosti jsou uvedeny v části Předání a převzetí Služeb.
- 1.27. **Záruční doba** – doba, do jejíhož uplynutí je Objednatel oprávněn uplatňovat práva z vad plnění poskytnutého Poskytovatelem na základě Smlouvy o poskytování služeb; Záruční doba činí 24 měsíců.
- 1.28. **CTD** – Centrum telematiky a diagnostiky, organizační jednotka Objednatele.

ČÁST 2 - NÁVRH NA UZAVŘENÍ SMLOUVY O POSKYTOVÁNÍ SLUŽEB

2. Odpověď Smluvní strany na návrh na uzavření Smlouvy o poskytování služeb učiněný druhou Smluvní stranou, která vymezuje obsah návrhu jinými slovy nebo která obsahuje jakékoliv, byť nepodstatné, dodatky, odchylky, výhrady nebo omezení není přijetím návrhu.
3. I pozdní přijetí návrhu na uzavření Smlouvy o poskytování služeb má účinky včasného přijetí, pokud navrhuje Smluvní strana bez zbytečného odkladu alespoň ústně vyrozumí druhou Smluvní stranu, že přijetí považuje za včasné, nebo pokud se začne chovat ve shodě s návrhem.
4. Plyne-li z písemnosti, která vyjadřuje přijetí návrhu na uzavření Smlouvy o poskytování služeb, že byla odeslána za takových okolností, že by došla navrhuje Smluvní straně včas, kdyby její přeprava probíhala obvyklým způsobem, má pozdní přijetí účinky včasného přijetí, ledaže navrhuje Smluvní strana bez odkladu vyrozumí alespoň ústně druhou Smluvní stranu, že považuje návrh za zaniklý.
5. Bez ohledu na jakékoliv okolnosti nelze přijmout návrh na uzavření Smlouvy o poskytování služeb tak, že se Smluvní strana, již je návrh určen, podle návrhu zachová.
6. **Odkáží-li Smluvní strany v návrhu na uzavření Smlouvy o poskytování služeb i v přijetí návrhu na obchodní podmínky, které si odporují, je Smlouva o poskytování služeb přesto uzavřena s obsahem určeným v tom rozsahu, v jakém obchodní podmínky nejsou v rozporu; to platí i v případě, že to obchodní podmínky vylučují. Vyloučí-li to některá ze Smluvních stran nejpozději bez zbytečného odkladu po výměně projevů vůle, Smlouva o poskytování služeb uzavřena není.**
7. Smlouva o poskytování služeb může být uzavřena pouze v písemné podobě.

ČÁST 3 - SLUŽBY

8. Poskytovatel se zavazuje provést na svůj náklad a nebezpečí pro Objednatele Služby a Objednatel se zavazuje Služby převzít a zaplatit Poskytovateli Cenu služeb a příslušnou DPH, bude-li Poskytovatel povinen dle ZoDHP uhradit v souvislosti s provedením Služeb nebo jeho části DPH.

9. Poskytovatel je povinen provést Služby v jakosti, provedení a způsobem uvedeným ve Smlouvě o poskytování služeb a zároveň
 - 9.1. v jakosti, provedení a způsobem, jenž odpovídá vlastnostem a způsobu, které Poskytovatel popsal nebo které Objednatel očekával s ohledem na povahu Služeb, a to v rozsahu, ve kterém není v rozporu s jakostí, provedením a způsobem sjednaným ve Smlouvě o poskytování služeb,
 - 9.2. v jakosti, provedení a způsobem, jenž se hodí k účelu vyplývajícimu ze Smlouvy o poskytování služeb a není-li v ní vyjádřen pak k účelu, ke kterému se Služby obvykle používá, a to v rozsahu, ve kterém není v rozporu s jakostí, provedením a způsobem sjednaným ve Smlouvě o poskytování služeb,
 - 9.3. v souladu s Veřejnoprávními podklady,
 - 9.4. v souladu s požadavky právních předpisů a příslušných ČSN.
10. Je-li jakost či provedení Předmětu služeb zároveň určeno vzorkem nebo předlohou, musí Předmět služeb odpovídat jakostí nebo provedením vzorku nebo předloze. Liší-li se jakost nebo provedení určené ve Smlouvě o poskytování služeb a vzorek nebo předloha, rozhoduje Smlouva o poskytování služeb. Určuje-li Smlouva o poskytování služeb a vzorek nebo předloha jakost nebo provedení rozdílně, nikoliv však rozporně, musí Předmět služeb odpovídat Smlouvě o poskytování služeb i vzorku nebo předloze.
11. Opatřuje-li Poskytovatel věc za účelem jejího zpracování při provádění Služeb, je povinen opatřit věc novou, nepoužitou a neopotřebovanou.
12. Je-li součástí Služeb povinnost Poskytovatele zajistit jakékoliv Rozhodnutí Poskytovatele, je Poskytovatel povinen provést veškeré činnosti, kterých je k získání příslušného Rozhodnutí Poskytovatele třeba.

ČÁST 4 - CENA SLUŽEB

13. Cena služeb zahrnuje veškeré náklady Poskytovatele spojené se splněním jeho povinností vyplývajících ze Smlouvy o poskytování služeb a Obchodních podmínek a zisk Poskytovatele.
14. Objednatel není povinen hradit v souvislosti se Smlouvou o poskytování služeb žádné jiné finanční částky, než Cenu služeb a případně příslušnou DPH, není-li uvedeno jinak (tím není dotčeno právo Poskytovatele na případnou úhradu smluvní pokuty, úroků z prodlení, či jiných sankcí, a právo na náhradu škody způsobené Objednatelem).
15. Cena služeb obsahuje předpokládaný vývoj cen vstupních nákladů a předpokládané zvýšení ceny v závislosti na čase plnění, a to až do dokončení Služeb.
16. Je-li Poskytovatel povinen dle ZoDHP uhradit v souvislosti s provedením Služeb nebo jeho části DPH, je Objednatel povinen Poskytovateli takovou DPH uhradit vedle Ceny služeb.
17. Cenu služeb lze měnit pouze za podmínek uvedených v části Změna ceny Služeb (viz ČÁST 5 - Obchodních podmínek).
18. Konečné finanční částky na fakturách/daňových dokladech nesmí být zaokrouhlovány na celé Kč. Objednatel nebude akceptovat zaokrouhlení a haléřové vyrovnání v případě uvedení na faktuře/daňovém dokladu nebude hradit.

ČÁST 5 - ZMĚNA CENY SLUŽEB

19. Změna ceny služeb je možná pouze v případě
 - 19.1. víceprací nebo méněprací,
 - 19.2. zjistí-li Poskytovatel při kontrole projektové dokumentace předané mu Objednatelem vady nebo její nevhodnost či neúplnost, které mají vliv na náklady Poskytovatele,
 - 19.3. v jiných případech jen pokud se na tom Smluvní strany dohodnou.

20. V případě víceprací i méněprací Poskytovatel provede ocenění jejich soupisu jednotkovými cenami položkového rozpočtu, je-li ve Smlouvě o poskytování služeb zahrnut.
21. Pokud práce, dodávky nebo služby nebudou v položkovém rozpočtu obsaženy nebo položkový rozpočet není ve Smlouvě o poskytování služeb zahrnut, užije se pro jejich ocenění cena obvyklá.
22. V případě vad, nevhodnosti nebo neúplnosti projektové dokumentace, kterou předal Objednatel Poskytovateli, je-li taková projektová dokumentace součástí Smlouvy o poskytování služeb, mají-li takové vady, nevhodnosti nebo neúplnosti vliv na náklady Poskytovatele, postupují smluvní strany obdobně jako při oceňování víceprací nebo méněprací.
23. Změnu Ceny služeb lze provést jen uzavřením dodatku ke Smlouvě o poskytování služeb.

ČÁST 6 - PLATEBNÍ PODMÍNKY

24. Objednatel neposkytuje zálohy.
25. Poskytovatel vyúčtuje Objednateli Cenu služeb a případnou DPH Výzvou k úhradě.
26. Cenu služeb a případnou DPH je Objednatel povinen uhradit Poskytovateli do 30 dnů ode dne převzetí Služeb; má-li být dle Smlouvy o poskytování služeb proveden též zkušební provoz, pak do 30 dnů ode dne úspěšného ukončení zkušebního provozu, nastane-li den skončení zkušebního provozu později než převzetí Služeb Objednatel.
27. Cena služeb a případná DPH je uhrazena dnem jejich odepsání z bankovního účtu Objednatele.
28. Je-li Výzva k úhradě fakturou, musí obsahovat náležitosti účetního dokladu dle §11 ZoÚ a náležitosti stanovené v §435 Občanského zákoníku.
29. Je-li Výzva k úhradě daňovým dokladem, musí obsahovat náležitosti daňového dokladu dle §28 ZoDPH a náležitosti stanovené v §435 Občanského zákoníku.
30. Výzva k úhradě musí vždy obsahovat číslo Smlouvy o poskytování služeb, včetně uvedení uzavřených dodatků, její přílohou musí být vždy jedno vyhotovení Protokolu o převzetí potvrzeného Objednatel. Ve výzvě k úhradě musí být vždy uvedeny jako identifikace Objednatele nejméně následující údaje:
Správa železnic, státní organizace
Dlážděná 1003/7, 110 00 Praha 1 – Nové Město
IČO: 709 94 234
Obchodní rejstřík u Městského soudu v Praze, sp. zn. A 48384
31. Výzvu k úhradě je Poskytovatel povinen doručit Objednateli **ve dvou vyhotoveních** nejpozději 15 dnů před uplynutím doby uvedené v odstavci 25 Obchodních podmínek.
32. Splatnost Výzvy k úhradě musí být stanovena tak, aby nastala dříve, než uplyne doba stanovená v odstavci 25 Obchodních podmínek.
33. Stanoví-li Výzva k úhradě splatnost delší, než je jako minimální stanovena v předchozím odstavci, je Objednatel oprávněn uhradit Cenu služeb a případnou DPH ve lhůtě splatnosti určené ve Výzvě k úhradě.
34. Stane-li se Poskytovatel nespolehlivým plátcem nebo daňový doklad Poskytovatele bude obsahovat číslo bankovního účtu, na který má být plněno, aniž by bylo uvedeno ve veřejném registru spolehlivých účtů, je objednatel oprávněn z finančního plnění uhradit daň z přidané hodnoty přímo místně a věcně příslušnému správci daně Poskytovatele.
35. Je-li ve Smlouvě o poskytování služeb výslovně stanoveno, že Poskytovatel bude předávat Objednateli Služby po částech, je Poskytovatel oprávněn vystavit Výzvu k úhradě předávané části Služeb poté, co Objednatel převezme příslušnou část Služeb. Ustanovení odstavců 26 - 33 Obchodních podmínek se užijí obdobně.
36. Ustanovení §2611, §2620–2622 a §2624 Občanského zákoníku se neužijí.

ČÁST 7 - MÍSTO PLNĚNÍ

37. Poskytovatel je povinen předat Objednateli Služby v místě, jež vyplývá ze Smlouvy o poskytování služeb. Nelze-li takto místo předání Služeb zjistit, vyzve Poskytovatel Objednatele, aby sdělil, ve kterém místě má Poskytovatel Objednateli Služby předat. Nesdělí-li Objednatel místo plnění do 5 pracovních dnů ode dne doručení výzvy Poskytovatele, je Poskytovatel povinen Služby předat Objednateli v sídle Objednatele.

ČÁST 8 - DOBA PLNĚNÍ

38. Poskytovatel je povinen zahájit provádění Služeb bez zbytečného odkladu po uzavření Smlouvy o poskytování služeb.
39. Je-li součástí povinností Poskytovatele doprava Služeb po jeho zhotovení do místa plnění dle Smlouvy o poskytování služeb, je Poskytovatel povinen dopravit Služby do místa plnění v pracovní den v době od 8 do 15 hodin. Dodá-li Poskytovatel Služby Objednateli v jiné než uvedené době, je Objednatel oprávněn odmítnout Služby převzít a není zároveň v prodlení s převzetím Služeb. Případně-li konec sjednané doby plnění na sobotu, neděli nebo svátek, není Poskytovatel v prodlení, dodá-li Služby nejbližší následující pracovní den v časovém rozmezí dle tohoto odstavce.
40. Není-li stanoveno jinak, je Poskytovatel povinen začít s plněním svých povinností vždy bez zbytečného odkladu.
41. Zjistí-li Poskytovatel jakékoliv skutečnosti, které by mohly mít vliv na dobu plnění, je Poskytovatel povinen bez zbytečného odkladu Objednatele o takových skutečnostech informovat.

ČÁST 9 - PROVÁDĚNÍ SLUŽEB

42. Poskytovatel provede Služby s potřebnou péčí v ujednaném čase a obstará vše, co je k provedení Služeb potřeba.
43. Při provádění Služeb postupuje Poskytovatel samostatně, je však vázán příkazy Objednatele ohledně způsobu provádění Služeb.
44. Poskytovatel se zavazuje brát v úvahu veškeré upozornění Objednatele, týkající se realizace Služeb a upozorňující na možné porušování smluvních i právními předpisy stanovených povinností Poskytovatele.
45. Poskytovatel je povinen upozornit Objednatele bez zbytečného odkladu na nevhodnou povahu věcí převzatých od Objednatele nebo příkazů daných mu Objednatelem k provedení Služeb, jestliže Poskytovatel mohl tuto nevhodnost zjistit při vynaložení odborné péče.
46. Překáží-li nevhodná věc nebo příkaz v řádném provádění Služeb, Poskytovatel je v nezbytném rozsahu přerušit až do výměny věci nebo změny příkazu; trvá-li Objednatel na provádění Služeb s použitím předané věci nebo podle daného příkazu, má Poskytovatel právo požadovat, aby tak Objednatel učinil v písemné formě.
47. Doba stanovená pro dokončení Služeb se prodlužuje o dobu vyvolanou přerušením dle předchozího odstavce.
48. Trvá-li Objednatel na provádění Služeb s použitím předané věci nebo podle daného příkazu a zachová-li se Poskytovatel podle toho, nemá Objednatel práva z vady Služeb vzniklé pro nevhodnost věci nebo příkazu.

Harmonogram

49. Je-li dle Smlouvy o poskytování služeb vyžadován Harmonogram provádění Služeb, je Poskytovatel povinen jej předložit Objednateli bez zbytečného odkladu po uzavření Smlouvy o poskytování služeb, nejpozději však do 10 dnů ode dne uzavření Smlouvy o poskytování služeb.
50. Poskytovatel je povinen udržovat harmonogram v aktuálním stavu a v případě změny vždy předat Objednateli bezodkladně aktualizovaný harmonogram.

Kontrola provádění prací

51. Objednatel je oprávněn kontrolovat provádění Služeb. Zjistí-li objednatel, že Poskytovatel provádí Služby v rozporu s povinnostmi vyplývajícími ze Smlouvy o poskytování služeb, Obchodních podmínek, Veřejnoprávních podkladů, právních předpisů nebo příslušných ČSN, je Objednatel oprávněn dožadovat se toho, aby Poskytovatel odstranil vady vzniklé vadným prováděním a Služby prováděl řádným způsobem. Jestliže tak Poskytovatel neučiní v přiměřené lhůtě, jedná se o podstatné porušení Smlouvy o poskytování služeb.
52. Poskytovatel je povinen písemně vyzvat Objednatele ke kontrole a prověření prací, které v dalším postupu budou zakryty nebo se stanou nepřístupnými. Poskytovatel je povinen vyzvat Objednatele nejméně 3 pracovní dny před termínem, v němž budou předmětné práce zakryty nebo zneprístupněny.
53. Před zakrytím nebo zneprístupněním prací je Poskytovatel povinen pořídit podrobnou fotodokumentaci prací a předat ji Objednateli v digitální podobě na CD nebo DVD nosiči bez zbytečného odkladu po pořízení fotodokumentace.
54. Pokud se Objednatel ke kontrole přes včasné písemné vyzvání nedostaví, je Poskytovatel oprávněn předmětné práce zakrýt. Bude-li se v tomto případě Objednatel dodatečně požadovat jejich odkrytí, je Poskytovatel povinen toto odkrytí provést na náklady Objednatele. Pokud se však zjistí, že práce nebyly řádně provedeny, nese veškeré náklady spojené s odkrytím prací, opravou chybného stavu a následným zakrytím Poskytovatel.
55. Obdobně bude-li Objednatel požadovat vykonání zvláštních zkoušek nebo ověření jakékoliv části Služeb z důvodu podezření, že tato část Služeb neodpovídá Smlouvě o poskytování služeb, Obchodním podmínkám, Veřejnoprávním podkladům, právním předpisům nebo příslušným ČSN, a bude-li zjištěno, že podezření bylo správné, nese náklady spojené s vykonáním zkoušek nebo ověřením Poskytovatel.
56. Poskytovatel je povinen umožnit výkon technického a autorského dozoru.

Kontrolní dny

57. Pro účely kontroly průběhu provádění Služeb může Objednatel nebo jím pověřená osoba provést kontrolní dny v termínech nezbytných pro řádné provádění kontroly.
58. Kontrolních dnů se zúčastní zástupci Objednatele případně osob vykonávajících funkci technického dozoru a autorského dozoru.
59. Zástupci Poskytovatele jsou povinni se kontrolních dnů zúčastňovat. Poskytovatel má právo přizvat na kontrolní den své poddodavatele podílející se v souladu se Smlouvou o poskytování služeb a Obchodními podmínkami na provádění Služeb.
60. Kontrolní dny vede Objednatel nebo jím pověřená osoba.
61. Obsahem kontrolního dne je zejména zpráva Poskytovatele o postupu prací, kontrola postupu prací, připomínky a podněty osob vykonávajících funkci technického a autorského dozoru a stanovení případných nápravných opatření a úkolů.
62. Objednatel nebo jím pověřená osoba pořizuje z kontrolního dne zápis, který předá všem zúčastněným.

Dodržování zákazu požívání alkoholických nápojů a užívání jiných návykových látek

63. Objednatel je oprávněn provádět u všech osob, které Poskytovatel používá při provádění služeb, kontrolu, zda tyto osoby nejsou pod vlivem alkoholu nebo návykové látky. Osoby Objednatele oprávněné k provádění této kontroly určí ředitel organizační jednotky Správy železnic, státní organizace opatřením. V podmínkách Ředitelství Správy železnic, státní organizace vydá toto opatření ředitel odboru personálního.
64. Poskytovatel seznámí své zaměstnance a osoby, které používá při provádění služeb s povinnostmi podrobit se kontrole prováděné Objednatelem.
65. Kontrola bude prováděna orientační dechovou zkouškou na přítomnost alkoholu a slinným testem na přítomnost návykových látek.
66. Kontrola bude prováděna dle části třetí body 3.2–3.5 a části čtvrté body 4.2–4.5 Pokynu generálního ředitele č. 3/2011 „Dodržování zákazu požívání alkoholických nápojů a užívání jiných návykových látek“ č.j.: 12 373/10-PERS účinného od 1. 8. 2011.
67. Pozitivní výsledek ověření bude neprodleně oznámen Poskytovateli (telefonicky, email).

68. Náklady na vyšetření v případě pozitivního výsledku uhradí Poskytovatel.
69. V případě pozitivního výsledku kontroly nesmí dotčená osoba Poskytovatele pokračovat ve vykonávané činnosti a bude jí odebrán „Průkaz ke vstupu do objektů a provozované železniční dopravní cesty Správy železnic, státní organizace“.
70. V případě, že osoba, kterou Poskytovatel používá při provádění služeb, se odmítne podrobit zjištění, zda není pod vlivem alkoholu nebo návykové látky, nebo je-li u této osoby dosaženo pozitivního výsledku kontroly, je Objednatel oprávněn na základě posouzení souvisejících okolností, uplatnit vůči Poskytovateli sankci až do výše 100 000,- Kč za každý jednotlivý případ.

Dodržování podmínek stanovisek příslušných orgánů a organizací

71. Poskytovatel se zavazuje dodržet při provádění Služeb veškeré podmínky vyplývající z Veřejnoprávních podkladů.
72. Pokud nesplněním těchto podmínek vznikne Objednateli škoda, je Poskytovatel povinen nahradit škodu v plném rozsahu, ledaže prokáže, že škodě nemohl zabránit ani v případě vynaložení veškeré možné péče, kterou na něm lze spravedlivě požadovat.

Použití materiály a výrobky

73. Poskytovatel se zavazuje a odpovídá za to, že při realizaci Služeb nepoužije žádný materiál, o kterém je v době jeho užití známo, že je škodlivý. Pokud tak Poskytovatel učiní, je povinen na vyzvání Objednatele provést nápravu, přičemž veškeré náklady s tím spojené nese Poskytovatel.
74. Poskytovatel se zavazuje, že k realizaci Služeb nepoužije materiály, které nemají požadovanou certifikaci či předepsaný průvodní doklad, je-li to pro jejich použití nezbytné podle Smlouvy o poskytování služeb, Obchodních podmínek, Veřejnoprávních podkladů, právních předpisů nebo příslušných ČSN. Certifikace a průvodní doklady Poskytovatele použitých materiálů jsou součástí Dokladů.

Částečné plnění

75. Nabízí-li Poskytovatel Objednateli částečné plnění Předmětu služeb, aniž by částečné plnění bylo výslovně sjednáno ve Smlouvě o poskytování služeb, není Objednatel povinen částečné plnění přijmout. Přijme-li Objednatel částečné plnění, je Poskytovatel povinen nahradit Objednateli zvýšené náklady způsobené mu částečným plněním.

Ostatní ujednání

76. Vícepráce lze provést a méněpráce neprovést až poté, co budou vícepráce nebo méněpráce dohodnuty včetně změn Ceny služeb dodatkem ke Smlouvě o poskytování služeb. Provede-li Poskytovatel vícepráce v rozporu s tímto odstavcem, ponese náklady na ně ze svého.
77. Dojde-li k jakémukoliv úrazu při provádění Služeb nebo při činnostech souvisejících s prováděním Služeb je Poskytovatel povinen zabezpečit vyšetření úrazu a sepsání příslušného záznamu. Objednatel je povinen poskytnout Poskytovateli nezbytnou součinnost.
78. Žádný z podkladů, které Poskytovatel převzal od Objednatele v souvislosti s Dílem ani žádný Doklad není Poskytovatel oprávněn bez předchozího písemného svolení Objednatele užít k jiným účelům, než je provedení Služeb, zejména je nesmí poskytnout třetím osobám.
79. Poskytovatel je povinen při provádění Služeb postupovat v součinnosti s případnými jinými dodavateli Objednatele, a to dle pokynů udělených Objednatelem a nebudou-li pokyny uděleny, postupovat tak, aby umožnil ostatním dodavatelům v co největší míře plnit jejich závazky.
80. Objednatel se zavazuje poskytovat Poskytovateli součinnost při provádění Služeb v rozsahu a způsobem, ve kterém lze tuto součinnost po Objednateli spravedlivě požadovat. Bude-li Poskytovatelem požadována po Objednateli jakákoliv součinnost dle předchozí věty, je Poskytovatel povinen Objednatele k jejímu poskytnutí s dostatečným předstihem vyzvat a ve výzvě ji dostatečně specifikovat.
81. Poskytovatel na sebe přebírá nebezpečí změny okolností ve smyslu §1765 Občanského zákoníku.
82. Ustanovení §1912, §2595 Občanského zákoníku se neužijí.

ČÁST 10 - ZKUŠEBNÍ PROVOZ

83. Ustavení této části se užití v případě, že ze Smlouvy o poskytování služeb nebo z povahy Předmětu služeb vyplývá, že má být proveden zkušební provoz.
84. Zkušebním provozem se prověřuje, zda Předmět služeb je za předpokládaných provozních a výrobních podmínek schopen dosahovat výkonů (parametrů) v kvalitě a množství stanovených Smlouvou o poskytování služeb, Obchodními podmínkami, Veřejnoprávními podklady, právními předpisy a příslušnými ČSN.
85. Zkušební provoz je Poskytovatel povinen provést před předáním Služeb Objednateli, do doby úspěšného provedení zkušebního provozu není Služby dokončeno.
86. Zkušební provoz musí trvat minimálně 48 hodin, nestanoví-li Veřejnoprávní podklady, právní předpisy nebo příslušné ČSN jinak.
87. Poskytovatel se zavazuje v průběhu zkušebního provozu neprodleně odstraňovat veškeré vady, které bude Předmět služeb vykazovat.
88. Zkušební provoz bude úspěšně proveden, nebude-li Předmět služeb k poslednímu dni doby stanovené pro zkušební provoz vykazovat vady bránící jeho užívání.
89. Bude-li k poslednímu dni doby zkušebního provozu Předmět služeb vykazovat vady bránící užívání, prodlužuje se délka trvání zkušebního provozu o dobu dle dohody Smluvních stran, jinak o 24 hodin.
90. Úspěšné provedení zkušebního provozu je podmínkou převzetí služeb Objednatelem.

ČÁST 11 - PŘEPRAVA SLUŽEB

91. Ustavení této části se užití v případě, je-li Služby po svém zhotovení za účelem předání Objednateli přepravováno.
92. Je-li dle Smlouvy o poskytování služeb nebo zvyklostí třeba Předmět služeb zabalit, Poskytovatel Předmět služeb zabalí dle Smlouvy o poskytování služeb; není-li ujednání o balení Předmětu služeb ve Smlouvě o poskytování služeb, pak dle zvyklostí, a není-li jich, pak způsobem potřebným pro uchování Předmětu služeb a jeho ochranu.
93. Jestliže Poskytovatel označí Obalový materiál nejpozději do doby převzetí Předmětu služeb Objednatelem jako vratný, a to přímo na Obalovém materiálu, v Dokladech nebo jiným zřejmým způsobem, ze kterého bude zřejmé, který Obalový materiál je vratný, je Objednatel oprávněn předat Poskytovateli při předávacím řízení (viz ČÁST 13 - Obchodních podmínek) stejné množství Obalového materiálu téhož druhu a srovnatelného nebo nižšího stupně opotřebení. V rozsahu předání Obalového materiálu Objednatelem Poskytovateli dle předchozí věty zaniká právo Poskytovatele na vrácení Obalového materiálu.
94. V rozsahu, v němž Objednatel nevrátí vratný Obalový materiál Poskytovateli dle předchozího odstavce, je Poskytovatel oprávněn Objednateli vyúčtovat zálohu na vratný Obalový materiál. Výše zálohy nesmí přesáhnout dvojnásobek pořizovací ceny Obalového materiálu.
95. Doposud nevrácený vratný Obalový materiál je Objednatel povinen na vlastní náklady dopravit do sídla Poskytovatele, a to nejpozději do jednoho roku od převzetí Předmětu služeb Objednatelem. Objednatel je oprávněn nahradit nevrácený vratný Obalový materiál Obalovým materiálem stejného druhu a srovnatelného nebo nižšího stupně opotřebení. Bez zbytečného odkladu po převzetí vráceného Obalového materiálu nebo jeho náhrady Poskytovatelem, je Poskytovatel povinen vrátit Objednateli zaplacenou zálohu na vratný Obalový materiál. Nevrátí-li Objednatel dosud nevrácený vratný Obalový materiál nebo Obalový materiál stejného druhu a srovnatelného nebo nižšího stupně opotřebení ani do dvou let od převzetí Předmětu služeb Objednatelem, stává se nevrácený vratný Obalový materiál vlastnictvím Objednatele a složená záloha se stává vlastnictvím Poskytovatele.
96. Pokud Poskytovatel Předmět služeb Objednateli odesílá prostřednictvím dopravce, umožní Poskytovatel Objednateli uplatnit práva z přepravní smlouvy vůči dopravci, pokud o to Objednatel Poskytovatele požádá.

97. Pokud Poskytovatel Předmět služeb Objednateli odesílá prostřednictvím dopravce, je Poskytovatel povinen zajistit dopravu u dopravce tak, aby Předmět služeb byl dodán Objednateli v době uvedené v odstavci 39 Obchodních podmínek.
98. Je-li třeba provést vyložení Předmětu služeb z dopravního prostředku, je vyložení povinen provést Poskytovatel na své náklady.
99. Je-li Objednatel v prodlení s převzetím Předmětu služeb, uchová jej Poskytovatel, může-li s ním nakládat, pro Objednatele způsobem přiměřeným okolnostem. Převzal-li Objednatel Předmět služeb, který zamýšlí odmítnout, uchová jej způsobem přiměřeným okolnostem. Smluvní strana, která uchovává Předmět služeb pro druhou Smluvní stranu, má právo na náhradu účelně vynaložených nákladů spojených s uchováním Předmětu služeb, nemůže jej však za účelem zajištění svého práva na úhradu nákladů zdržet.

ČÁST 12 - PODDODAVATELÉ

100. Poskytovatel je oprávněn pověřit provedením části Služeb třetí osobu – poddodavatele. Poskytovatel odpovídá za činnost poddodavatele tak, jako by činnost prováděl sám.
101. Poskytovatel je oprávněn pověřit provedením části Služeb poddodavatele pouze, pokud je poddodavatel uveden v příloze Smlouvy o poskytování služeb.
102. Poskytovatel se zavazuje, že poddodavatelé splní všechny povinnosti vyplývající Poskytovateli ze Smlouvy o poskytování služeb, a to přiměřeně k povaze a rozsahu poddodávky.
103. Poskytovatel se zavazuje, že poddodavatelé, kterými prokazoval splnění kvalifikace v zadávacím řízení, se budou podílet na provedení příslušné věcně vymezené části Služeb v rozsahu dle Nabídky Poskytovatele.
104. Poskytovatel je oprávněn změnit poddodavatele pouze s předchozím písemným souhlasem Objednatele. Objednatel vydá písemný souhlas se změnou do 10 dnů od doručení žádosti Poskytovatele. Objednatel souhlas se změnou nevydá, pokud
 - 104.1. prostřednictvím původního poddodavatele Poskytovatel v zadávacím řízení prokazoval kvalifikaci a nový poddodavatel nebude mít stejnou či vyšší kvalifikaci jako původní nahrazovaný poddodavatel nebo
 - 104.2. po Objednateli nelze spravedlivě požadovat, aby s takovou změnou souhlasil.

ČÁST 13 - PŘEDÁNÍ A PŘEVZETÍ SLUŽEB

105. Závazek Poskytovatele provést Služby je splněn jeho dokončením a převzetím Služeb Objednatelem, včetně převzetí veškerých Dokladů.
106. Součástí Dokladů je dle povahy a charakteru Služeb též
 - 106.1. dodavatelská výrobní a dílenská dokumentace,
 - 106.2. atesty, záruční listy, prohlášení o shodě všech věcí, jež byly použity při provádění Služeb,
 - 106.3. zápisy a osvědčení o všech předepsaných zkouškách, měřeních,
 - 106.4. dokumenty osvědčující průběh zkušebního provozu,
 - 106.5. servisní plán, návod k obsluze a návod k použití částí Služeb,
 - 106.6. doklady o zabezpečení likvidace odpadů v souladu s právními předpisy,
 - 106.7. fotodokumentace z průběhu provádění Služeb, zejména fotodokumentace prací a konstrukcí, které byly dalším postupem prací zakryté nebo jinak zneprístupněné,
107. V případě, že Smlouva o poskytování služeb, Obchodní podmínky, Veřejnoprávní podklady, právní předpisy nebo příslušné ČSN předepisují provedení zkoušek, revizí, atestů a měření či zajištění prohlášení o shodě týkajících se Služeb, je Poskytovatel povinen zajistit jejich úspěšné provedení před předáním Služeb Objednateli.
108. Objednatel Služby převezme za předpokladu, že provedení Služeb odpovídá Smlouvě o poskytování služeb, Obchodním podmínkám, Veřejnoprávním podkladům, právním předpisům a příslušným ČSN, je dokončeno (plně funkční), a je prosté vad s výjimkou

- ojedinělých drobných vad, které samy o sobě ani ve spojení s jinými nebrání užívání Služeb funkčně nebo esteticky, ani jeho užívání podstatným způsobem neomezuje.
109. Splnění podmínek pro předání Služeb bude ověřeno v rámci přejímacího řízení. Poskytovatel je povinen písemně vyzvat Objednatele k převzetí Služeb (zahájení přejímacího řízení). Přejímací řízení bude Objednatelem zahájeno do 5 pracovních dnů po obdržení písemné výzvy Poskytovatele.
 110. Objednatel je oprávněn přizvat k účasti v přejímacím řízení i jiné osoby, jejichž účast pokládá za nezbytnou.
 111. O průběhu přejímacího řízení bude Poskytovatelem pořízen zápis s identifikací vad Služeb, pokud budou v průběhu přejímacího řízení zjištěny. Zápis bude použit jako podklad pro zpracování Předávacího protokolu. Zpracování návrhu Předávacího protokolu zajistí Poskytovatel.
 112. Předávací protokol obsahuje
 - 112.1. výslovný souhlas Objednatele s převzetím Služeb
 - 112.2. datum převzetí Služeb,
 - 112.3. prohlášení Objednatele, zda přebírá Služby bez výhrad, nebo s výhradami,
 - 112.4. soupis zjištěných vad nebránících řádnému užívání Služeb,
 - 112.5. dohodnuté lhůty k odstranění zjištěných vad nebo jiná opatření (byla-li dohodnuta),
 - 112.6. soupis Dokladů předaných Poskytovatelem Objednateli.
 113. Objednatel převezme Služby bez výhrad, je-li v předávacím řízení zjištěno, že Služby je prosté vad.
 114. Převezme-li Objednatel Služby s výhradami, postupují Smluvní strany dále obdobně dle ustanovení odstavců 143 - 157 Obchodních podmínek, přičemž pro odstranění vad platí doba sjednaná v Předávacím protokolu, jinak doba 15 dní od oboustranného podpisu Předávacího protokolu a za reklamaci se považuje identifikace vad uvedená v Předávacím protokolu podepsaném Objednatelem.
 115. V případě, že Objednatel Služby nepřevzme, bude mezi Smluvními stranami sepsán záznam s uvedením důvodu nepřevzetí Služeb a s uvedením stanovisek Smluvních stran. Zpracování záznamu zajistí Poskytovatel.
 116. V případě nepřevzetí Služeb Smluvní strany sjednají lhůtu pro odstranění zjištěných vad. Nebude-li vada odstraněna ve lhůtě sjednané, jinak do 15 dní, je Objednatel oprávněn zajistit odstranění vady jinou odborně způsobilou osobou na náklady Poskytovatele. Veškeré náklady vzniklé Objednateli v souvislosti s odstraněním vady způsobem dle předchozí věty je Poskytovatel povinen Objednateli uhradit. Poskytovatel je povinen ve stanovené lhůtě odstranit vady i v případě, kdy podle jeho názoru za vady neodpovídá. Náklady na odstranění v těchto sporných případech nese až do vyjasnění nebo do vyřešení rozporu Poskytovatel. Po odstranění vad vyzve Poskytovatel Objednatele k zahájení náhradního přejímacího řízení, které Objednatel zahájí bezodkladně, nejpozději do 2 pracovních dnů od obdržení výzvy Poskytovatele.
 117. Podpisem Předávacího protokolu nebo záznamu o nepřevzetí Služeb je přejímací řízení ukončeno.
 118. Pro průběh náhradního přejímacího řízení se užití ustanovení odstavců 108 - 117 Obchodních podmínek obdobně.
 119. Připouští-li to povaha Předmětu služeb, a není-li sjednán zkušební provoz, má Objednatel právo, aby byl Předmět služeb před ním překontrolován nebo aby byly předvedeny jeho funkce.
 120. Ustanovení §1921, §2112, §2605 odst. 2, §2606, §2609, §2618 a §2629 Občanského zákoníku se neuplatní.

ČÁST 14 - VLASTNICKÉ PRÁVO A NEBEZPEČÍ ŠKODY

121. Vlastnické právo k Dílu náleží od počátku Objednateli.
122. Vlastnické právo k dodávkám materiálu a jiných hmotných movitých věcí nabývá Objednatel okamžikem jejich zpracování do Služeb, učiněním součástí Služeb nebo jakýmkoliv funkčním, estetickým či jiným spojením s Dílem.

123. Vlastnické právo k jakékoli dokumentaci vztahující se k Dílu, která není autorským dílem, nabývá Objednatel okamžikem jejího vyhotovení.
124. Je-li vlastníkem Služeb nebo jeho části v souladu s §1083 a §1084 Občanského zákoníku vlastník pozemku, užijí se ustanovení odstavců 121 a 122 přiměřeně.
125. Nebezpečí škody na Díle nese Poskytovatel, na Objednatele přechází okamžikem oboustranného podpisu Předávacího protokolu. Pokud nebyly s Předmětem služeb předány zároveň též všechny Doklady, nese Poskytovatel nebezpečí škody na dosud nepředaných Dokladech až do jejich převzetí Objednatelem.
126. Náklady nutné k odstranění škody na Díle vzniklé v době, kdy nebezpečí škody nese Poskytovatele, hradí Poskytovatel v plném rozsahu a tyto náklady nemají vliv na Cenu služeb.
127. Škody na Díle vzniklé v době, kdy nebezpečí škody nese Poskytovatele, je povinen Poskytovatel odstranit v součinnosti s Objednatelem jako vlastníkem poškozené věci a dle jeho pokynů.
128. Ustanovení §2599 Občanského zákoníku se neužijí.

ČÁST 15 - VADY PLNĚNÍ A ZÁRUKA

129. Poskytovatel se zavazuje, že Služby bude v okamžiku jeho převzetí Objednatelem vyhovovat všem požadavkům na Služby stanoveným Smlouvou o poskytování služeb, Obchodními podmínkami, Veřejnoprávními podklady, právními předpisy a příslušnými ČSN.
130. Poskytovatel se zavazuje, že Služby bude vyhovovat též plnění nabídnutému Poskytovatelem v Nabídce.
131. Služby musí být prosté všech faktických a právních vad. Plnění má právní vadu, pokud k němu uplatňuje právo třetí osoba.
132. Poskytovatel se zavazuje (poskytuje Objednateli záruku), že Služby a veškeré jeho části si po celou dobu od okamžiku jeho převzetí Objednatelem, až do uplynutí Záruční doby zachová vlastnosti stanovené v odstavcích 129 - 131 Obchodních podmínek.
133. Záruční doba začíná běžet dnem převzetí Služeb Objednatelem, nebo jeho poslední části, je-li Služby dodáváno po částech, nebo ode dne úspěšného ukončení zkušebního provozu, je-li dle Smlouvy o poskytování služeb vyžadován a nastane-li okamžik úspěšného ukončení zkušebního provozu později než okamžik převzetí Služeb, resp. jeho poslední části.
134. Služby má vady (Poskytovatel plnil vadně), jestliže při převzetí Objednatelem nebo kdykoliv od převzetí Objednatelem do konce Záruční doby nebude mít vlastnosti stanovené v odstavcích 129 - 131 Obchodních podmínek.
135. Objednatel má práva z vadného plnění i v případě, jedná-li se o vadu, kterou musel s vynaložením obvyklé pozornosti poznat již při uzavření Smlouvy o poskytování služeb.
136. Objednatel nemá práva z vadného plnění, způsobila-li vadu po přechodu nebezpečí škody na věci na Objednatele vnější událost. To neplatí, způsobil-li vadu Poskytovatel nebo jakákoliv třetí osoba, jejímž prostřednictvím plnil své povinnosti vyplývající ze Smlouvy o poskytování služeb.
137. Poskytovatel neodpovídá za vady spočívající v opotřebení Předmětu služeb, které je obvyklé u věcí stejného nebo obdobného druhu jako Předmět služeb.
138. Poskytovatel odpovídá za vady spočívající v opotřebení Předmětu služeb, ke kterému do konce Záruční doby vzhledem k požadavkům Smlouvy o poskytování služeb, Obchodních podmínek, Veřejnoprávních podkladů, právních předpisů a příslušných ČSN na jakost a provedení Předmětu služeb nemělo dojít.
139. Poskytovatel nenes odpovědnost za vady způsobené Objednatelem nebo třetími osobami, ledaže Objednatel nebo takové osoby postupovaly v souladu s Doklady nebo pokyny, které obdrželi od Poskytovatele.

ČÁST 16 - UPLATNĚNÍ PRÁV Z VADNÉHO PLNĚNÍ

140. Odpovídá-li Poskytovatel za vady Služeb, má Objednatel práva z vadného plnění.
141. Objednatel je oprávněn vady reklamovat u Poskytovatele jakýmkoliv způsobem, preferovaná je písemná forma. Poskytovatel je povinen přijetí reklamace bez zbytečného odkladu písemně potvrdit. V reklamaci Objednatel uvede popis vady nebo uvede, jak se vada projevuje.
142. Vada je uplatněna včas, je-li písemná forma reklamace odeslána Poskytovateli nejpozději v poslední den Záruční doby. Případně-li konec Záruční doby na sobotu, neděli nebo svátek, je vada včas uplatněna, je-li písemná forma reklamace odeslána Poskytovateli nejbližší následující pracovní den.
143. Má-li Předmět služeb vady, za které Poskytovatel odpovídá, má Objednatel právo
 - 143.1. na odstranění vady dodáním nového Předmětu služeb nebo jeho části bez vady, pokud to není vzhledem k povaze vady zcela zřejmě nepřiměřené, nebo dodání chybějící části Předmětu služeb,
 - 143.2. na odstranění vady opravou Předmětu služeb nebo jeho části,
 - 143.3. na přiměřenou slevu z Ceny služeb, nebo
 - 143.4. odstoupit od Smlouvy o poskytování služeb.
144. Objednatel je oprávněn požadovat odstranění vad dodáním nového Předmětu služeb nebo jeho části bez vady, vyskytla-li se stejná vada po její opravě opětovně, nebo nemůže-li Objednatel řádně užívat Předmět služeb nebo jeho část pro větší počet vad.
145. Objednatel je oprávněn nároky dle odstavce 143 kombinovat, je-li to vzhledem k okolnostem možné. Objednatel není oprávněn kombinovat nároky, které si navzájem odporují (např. dodání nové části Předmětu služeb a zároveň slevy z Ceny služeb na tutéž část Předmětu služeb).
146. Objednatel sdělí Poskytovateli volbu nároku z vady v reklamaci, nebo bez zbytečného odkladu po reklamaci. Provedenou volbu nemůže Objednatel změnit bez souhlasu Poskytovatele; to neplatí, žádal-li Objednatel opravu vady, která se ukáže jako neopravitelná.
147. Nesdělí-li Objednatel Poskytovateli, jaké právo si zvolil ani bez zbytečného odkladu poté, co jej k tomu Poskytovatel vyzval, může Poskytovatel odstranit vady podle své volby opravou nebo dodáním nového Předmětu služeb nebo jeho části; volba nesmí Objednateli způsobit nepřiměřené náklady.
148. Objednatel má nárok na náhradu nákladů účelně vynaložených v souvislosti s oznámením vad Poskytovateli.

ČÁST 17 - PODMÍNKY ODSTRANĚNÍ VAD

149. Pokud Objednatel požaduje v reklamaci odstranění vady, je Poskytovatel povinen neprodleně po obdržení reklamace zahájit činnosti vedoucí k odstranění reklamované vady. Pokud Objednatel v reklamaci uvede, že se jedná o havárii, je Poskytovatel povinen zahájit odstraňování vady nejpozději do 48 hodin po obdržení reklamace.
150. Poskytovatel je povinen odstranit Objednatelům reklamovanou vadu nejpozději do 30 dnů ode dne oznámení vady Poskytovateli. Jde-li o vadu označenou Objednatelům v reklamaci jako havarijní, je Poskytovatel povinen odstranit vadu nejpozději do 5 dnů.
151. Nezahájí-li Poskytovatel činnosti vedoucí k odstranění vady do 10 dnů od oznámení vady Poskytovateli, nebo nebude-li vada odstraněna ve lhůtě dle předcházejícího odstavce, je Objednatel oprávněn
 - 151.1. zajistit odstranění vady jinou odborně způsobilou právnickou nebo fyzickou osobou na účet Poskytovatele,
 - 151.2. požadovat slevu z Ceny služeb, nebo
 - 151.3. od Smlouvy o poskytování služeb odstoupit.
152. Veškeré náklady vzniklé Objednateli v souvislosti s odstranění vady způsobem dle předchozího odstavce je Poskytovatel povinen Objednateli uhradit.
153. Poskytovatel je povinen odstranit vadu bez ohledu na to, zda je uplatnění vady oprávněné či nikoli. Prokáže-li se však kdykoli později, že uplatnění vady Objednatel

nebylo oprávněné, tj. že Poskytovatel za vadu neodpovídal, je Objednatel povinen uhradit Poskytovateli veškeré jím účelně vynaložené náklady v souvislosti s odstraněním vady.

154. Objednatel je povinen poskytnout Poskytovateli součinnost nezbytnou k odstranění vady.
155. Do odstranění vady nemusí Objednatel platit dosud nezaplacenou část Ceny služeb a případnou příslušnou DPH odhadem přiměřeně odpovídající jeho právu na slevu.
156. Při dodání nového Předmětu služeb nebo jeho části vrátí Objednatel Poskytovateli na náklady Poskytovatele Předmět služeb nebo jeho část původně dodanou.
157. Týká-li se vada Dokladů nebo jiného plnění poskytnutého Poskytovatelem dle Smlouvy o poskytování služeb než Předmětu služeb, užití se ustanovení odstavců 140 – 156 obdobně.
158. Ustanovení §1917–1924, §2099–2101, §2103 – 2117, §2165 – 2172, §2618 a §2629 Občanského zákoníku se neužijí.

ČÁST 18 - POJIŠTĚNÍ

159. Ustanovení této části se užití v případě, že ze Smlouvy o poskytování služeb vyplývá, že Poskytovatel je povinen být pojištěn pro případ odpovědnosti za škodu způsobenou při výkonu činnosti.
160. Poskytovatel je povinen mít ode dne zahájení provádění Služeb, nejpozději však do 15 dnů od uzavření Smlouvy o poskytování služeb, až do uplynutí Záruční doby uzavřenou pojistnou smlouvu o pojištění odpovědnosti za škodu způsobenou Poskytovatelem při výkonu činnosti třetím osobám s limitem pojistného plnění pro 1 pojistnou událost ve výši odpovídající Ceně služeb.
161. Poskytovatel je povinen předložit Objednateli uzavřenou pojistnou smlouvu dle této části nebo odpovídající pojistku nejpozději do 15 dnů ode dne uzavření Smlouvy o poskytování služeb a dále kdykoli v průběhu provádění Služeb nebo trvání Záruční doby do 10 dnů ode dne, kdy k tomu byl Objednatel vyzván. V případě změn v pojištění je Poskytovatel povinen bezodkladně tyto změny oznámit Objednateli a předložit dokumenty dokládající tyto změny.
162. Poskytovatel se zavazuje, že všichni poddodavatelé, kteří se budou podílet na provedení Služeb, budou nejméně po dobu provádění poddodávky pojištěni pro případ škody způsobené poddodavatelem při výkonu činnosti třetím osobám s limitem pojistného plnění pro 1 pojistnou událost minimálně ve výši odpovídající ceně poddodávky.
163. Porušení jakékoli povinnosti Poskytovatele dle této části je podstatným porušením Smlouvy o poskytování služeb.
164. Náklady na pojištění nese Poskytovatel, jsou zahrnuty v Ceně služeb.

ČÁST 19 - DUŠEVNÍ VLASTNICTVÍ

165. Poskytovatel je povinen při provádění Služeb postupovat tak, aby při provádění Služeb ani následným užíváním Služeb Objednatel nedošlo k porušení práv duševního vlastnictví. Bude-li v souvislosti s Dílem, jakkoliv dotčeno právo k duševnímu vlastnictví, je Poskytovatel povinen upravit veškeré právní vztahy s osobami, kterým taková práva náležejí nebo jež jsou oprávněny je vykonávat, tak, aby zamezil vznášení jakýchkoli oprávněných nároků těchto osob ve vztahu k Objednateli.
166. Poskytovatel tímto poskytuje Objednateli oprávnění k výkonu práva duševního vlastnictví (licenci nebo podlicenci) ke všem plněním poskytnutým Objednateli při provádění Služeb, které jsou nebo budou předmětem duševního vlastnictví a ke kterým je oprávněn takové oprávnění poskytnout. Oprávnění Poskytovatel poskytuje
 - 166.1. bezúplatně,
 - 166.2. jako nevýhradní,
 - 166.3. z hlediska časového a územního v rozsahu neomezeném,
 - 166.4. z hlediska věcného rozsahu (způsobu užití) tak, že opravňuje Objednatele ke všem známým způsobům užití,

- 166.5. bez množstevního omezení.
167. Objednatel není povinen oprávnění využít.
168. Objednatel je oprávněn oprávnění tvořící součást licence nebo podlicence poskytnout nebo též postoupit třetí osobě zcela nebo zčásti.
169. Poskytovatel se zavazuje, že na žádost Objednatele autor nebo autoři autorského služeb, jež je součástí nebo příslušenstvím Služeb, udělí Objednateli bez zbytečného odkladu bezúplatně právo
- 169.1. upravit či jinak změnit označení autora,
- 169.2. autorské Služby nebo jeho název upravit či jinak měnit,
- 169.3. autorské Služby s jakýmkoliv jiným autorským dílem spojit či zařadit do služeb souborného.
170. Žádný výsledek činnosti provedené na základě Smlouvy o poskytování služeb nebo v souvislosti s ní, který je předmětem duševního vlastnictví, není Poskytovatel oprávněn bez předchozího písemného svolení Objednatele užit k jiným účelům, než je provedení Služeb, zejména je nesmí poskytnout třetím osobám.

ČÁST 20 - SANKCE

171. Poruší-li Poskytovatel povinnost provést Služby ve sjednané době, je Poskytovatel povinen uhradit Objednateli smluvní pokutu ve výši 0,5 % z Ceny služeb za každý den prodlení.
172. Poruší-li Objednatel povinnost zaplatit Cenu služeb ve sjednané době, je povinen uhradit Poskytovateli zákonný úrok z prodlení ve výši dle právních předpisů.
173. Poruší-li Poskytovatel povinnost odstranit vadu Služeb ve sjednané době, je povinen uhradit Objednateli smluvní pokutu ve výši 0,5 % z Ceny služeb za každý den prodlení až do odstranění vady. Jde-li o vadu, kterou Objednatel označil v reklamaci jako havárii, je Poskytovatel povinen uhradit smluvní pokutu ve dvojnásobné výši.
174. Poruší-li Poskytovatel povinnost nepostoupit žádnou svou pohledávku za Objednatelem vyplývající ze Smlouvy o poskytování služeb a/nebo poruší zákaz zřídit zástavní právo k pohledávce, byť by takové postoupení a/nebo zřízení zástavního práva bylo neplatné či neúčinné, je Poskytovatel povinen uhradit Objednateli smluvní pokutu ve výši 10 % z nominální hodnoty postoupené a/nebo zastavené pohledávky, včetně hodnoty případného příslušenství ke dni účinnosti postoupení vůči postupníkovi.
175. Poruší-li Poskytovatel jakékoliv jiné povinnosti vyplývající ze Smlouvy o poskytování služeb, Obchodních podmínek nebo Veřejnoprávních podkladů než povinnosti, na které se vztahuje smluvní pokuta dle této části, je Poskytovatel povinen uhradit Objednateli smluvní pokutu ve výši 5% z Ceny služeb za každý jednotlivý případ porušení povinnosti.
176. Zaplacení smluvní pokuty nezabavuje Poskytovatele povinnosti splnit dluh smluvní pokutou utvrzený.
177. Objednatel je oprávněn požadovat náhradu škody a nemajetkové újmy způsobené porušením povinnosti, na kterou se vztahuje smluvní pokuta, v plné výši.

ČÁST 21 - OBECNÁ ODPOVĚDNOST POSKYTOVATELE

178. Poskytovatel je povinen po dobu plnění povinností ze Smlouvy o poskytování služeb chránit majetek Objednatele i třetích osob před jeho poškozením, znehodnocením, zničením a ztrátou a postupovat tak, aby neomezoval práva osob nad míru nezbytnou k provádění Služeb.
179. Způsobí-li Poskytovatel v souvislosti s Dílem nebo porušením svých povinností vyplývajících ze Smlouvy o poskytování služeb, Obchodních podmínek, Veřejnoprávních podkladů, právních předpisů a příslušných ČSN jakoukoli újmu Objednateli nebo třetím osobám, je povinen nahradit Objednateli škodu a nemajetkovou újmu, včetně případných sankcí udělených Objednateli orgány státní správy, jejichž příčinou bylo porušení smluvních povinností Poskytovatele, a jde-li o újmu způsobenou třetím osobám, je povinen způsobenou újmu na vlastní náklady bezodkladně odčinit.

180. Újmou se pro účely Obchodních podmínek rozumí zejm. jakékoliv poškození, znehodnocení, či znečištění věcí nebo prostor nebo jejich jiná nežádoucí změna a jakékoliv neoprávněné omezení práv Objednatele nebo třetích osob.
181. Poskytovatel odpovídá za jakékoli porušení svých povinností stanovených Smlouvou o poskytování služeb, Obchodními podmínkami, Veřejnoprávními předpisy, právními předpisy a příslušnými ČSN a je povinen uhradit veškeré pokuty udělené mu příslušnými orgány státní správy v souvislosti s prováděním Služeb ze svého, ledaže mu byla pokuta udělena v souvislosti s respektováním příkazu Objednatele, proti kterému uplatnil písemnou výhradu a na jehož splnění Objednatel trval anebo v souvislosti s užitím Objednatelem opatřené věci, na jejíž nevhodnost Objednatele písemně upozornil a Objednatel na jejím užití trval.
182. Povinnosti k náhradě újmy způsobené porušením svých povinností ze Smlouvy o poskytování služeb, Obchodních podmínek, Veřejnoprávních předpisů, právních předpisů a příslušných ČSN se Poskytovatel vůči Objednateli zproští, prokáže-li, že mu ve splnění povinnosti zabránila mimořádná nepředvídatelná a nepřekonatelná překážka vzniklá nezávisle na jeho vůli. Překážka vzniklá z osobních poměrů Poskytovatele nebo vzniklá až v době, kdy byl Poskytovatel s plněním povinnosti v prodlení, ani překážka, kterou byl Poskytovatel povinen překonat, jej však povinnosti k náhradě nezproští.

ČÁST 22 - ODSTOUPENÍ OD SMLOUVY O POSKYTOVÁNÍ SLUŽEB

183. Poruší-li Smluvní strana Smlouvu o poskytování služeb podstatným způsobem, může druhá Smluvní strana písemnou formou od Smlouvy o poskytování služeb odstoupit.
184. Podstatné je takové porušení povinnosti, o němž Smluvní strana porušující Smlouvu o poskytování služeb již při uzavření Smlouvy o poskytování služeb věděla nebo musela vědět, že by druhá Smluvní strana Smlouvu o poskytování služeb neuzavřela, pokud by toto porušení předvíдалa, nebo je-li porušení povinnosti ve Smlouvě o poskytování služeb nebo v Obchodních podmínkách jako podstatné označeno; v ostatních případech se má za to, že porušení podstatné není.
185. Podstatným porušením Smlouvy o poskytování služeb je též prodlení Poskytovatele a Objednatele s plněním povinností vyplývajících Poskytovateli a Objednateli ze Smlouvy o poskytování služeb o více než 30 dní.
186. Objednatel je oprávněn od Smlouvy o poskytování služeb odstoupit též
 - 186.1. z důvodů uvedených v části Předání a převzetí Služeb (viz ČÁST 13 - Obchodních podmínek),
 - 186.2. nabylo-li právní moci rozhodnutí o nařízení exekuce vůči Poskytovateli jako povinnému,
 - 186.3. ocitne-li se Poskytovatel ve stavu úpadku nebo hrozícího úpadku,
 - 186.4. jestliže Poskytovatel nebo jeho poddodavatel, nebo z jejich pokynu jakákoliv osoba, nabídne nebo poskytne jakékoliv osobě úplatek nebo jiný majetkový či jiný prospěch za účelem získání neoprávněného prospěchu nebo výhody v souvislosti s Dílem nebo jeho prováděním,
 - 186.5. uvedl-li Poskytovatel v Nabídce informace nebo doklady, které neodpovídají skutečnosti a měly nebo mohly mít vliv na výsledek řízení,
 - 186.6. stanoví-li tak Smlouvy o poskytování služeb.
187. Smluvní strana může od Smlouvy o poskytování služeb odstoupit, pokud z chování druhé Smluvní strany nepochybně vyplývá, že poruší Smlouvu o poskytování služeb podstatným způsobem, a nedá-li na výzvu oprávněné Smluvní strany přiměřenou jistotu.
188. Jakmile Smluvní strana oprávněná odstoupit od Smlouvy o poskytování služeb oznámí druhé Smluvní straně, že od Smlouvy o poskytování služeb odstupuje, nebo že na Smlouvě o poskytování služeb setrvává, nemůže volbu již sama změnit.
189. Zakládá-li prodlení Smluvní strany nepodstatné porušení její povinnosti ze Smlouvy o poskytování služeb, může druhá Smluvní strana od Smlouvy o poskytování služeb odstoupit poté, co prodlévající Smluvní strana svoji povinnost nesplní ani v dodatečně přiměřené lhůtě, kterou jí druhá Smluvní strana poskytla výslovně nebo mlčky.

190. Oznámi-li Smluvní strana Smluvní straně prodlévající, že jí určuje dodatečnou lhůtu k plnění a že jí lhůtu již neprodlouží, platí, že marným uplynutím této lhůty od Smlouvy o poskytování služeb odstoupila.
191. Poskytla-li Smluvní strana Smluvní straně prodlévající nepřiměřeně krátkou dodatečnou lhůtu k plnění a odstoupí-li od Smlouvy o poskytování služeb po jejím uplynutí, nastávají účinky odstoupení teprve po marném uplynutí doby, která měla být prodlévající Smluvní straně poskytnuta jako přiměřená. To platí i tehdy, odstoupila-li Smluvní strana od Smlouvy o poskytování služeb, aniž by prodlévající Smluvní straně dodatečnou lhůtu k plnění poskytla.
192. Plnil-li Poskytovatel zčásti, může Smluvní strana od Smlouvy o poskytování služeb odstoupit jen ohledně nesplněného zbytku plnění. Nemá-li však částečné plnění pro Objednatele význam, může Objednatel od Smlouvy o poskytování služeb odstoupit ohledně celého plnění. Odstoupil-li od nesplněného zbytku plnění Poskytovatel, je Objednatel oprávněn odstoupit od splněné části Smlouvy o poskytování služeb, nemá-li částečné plnění pro Objednatele význam.
193. Zavazuje-li Smlouva o poskytování služeb Poskytovatele k opakované činnosti nebo k postupnému dílčímu plnění, může Objednatel od Smlouvy o poskytování služeb odstoupit jen s účinky do budoucna. To neplatí, nemají-li již přijatá dílčí plnění sama o sobě pro Objednatele význam.
194. Smluvní strany se dohodly, že dojde-li k odstoupení od Smlouvy o poskytování služeb jen ohledně nesplněného zbytku plnění, užití se na splněnou část plnění obdobně všechna ustanovení Smlouvy o poskytování služeb a Obchodních podmínek týkající se předání a převzetí Služeb, přičemž přejímací řízení Smluvní strany zahájí nejpozději do 3 pracovních dnů ode dne odstoupení od Smlouvy o poskytování služeb, a dále všechna ustanovení Smlouvy o poskytování služeb a Obchodních podmínek o právech a povinnostech Smluvních stran, které jsou Smluvní strany povinny plnit v době ode dne převzetí Služeb Objednatelem, tedy zejm. ustanovení o vadách Služeb.
195. Ustanovení §1977, §2002–2003 Občanského zákoníku se neužijí.

ČÁST 23 - OSTATNÍ UJEDNÁNÍ

Částečné plnění

196. Ustanovení Smlouvy o poskytování služeb a Obchodních podmínek platí obdobně též pro části Služeb, provádí-li Poskytovatel Služby v souladu se Smlouvou o poskytování služeb po částech, není-li uvedeno jinak.

Postoupení, započtení

197. Poskytovatel není oprávněn postoupit žádnou svou pohledávku za Objednatelem vyplývající ze Smlouvy o poskytování služeb nebo vzniklou v souvislosti se Smlouvou o poskytování služeb.
198. K pohledávce za Objednatelem vyplývající se Smlouvy o poskytování služeb nebo vzniklé v souvislosti se Smlouvou o poskytování služeb nesmí být zřízeno zástavní právo.
199. Poskytovatel není oprávněn provést jednostranné započtení žádné své pohledávky za Objednatelem vyplývající ze Smlouvy o poskytování služeb nebo vzniklé v souvislosti se Smlouvou o poskytování služeb na jakoukoliv pohledávku Objednatele za Poskytovatelem.
200. Objednatel je oprávněn provést jednostranné započtení jakékoliv své splatné i nesplatné pohledávky za Poskytovatelem vyplývající ze Smlouvy o poskytování služeb nebo vzniklé v souvislosti se Smlouvou o poskytování služeb (zejm. smluvní pokutu) na jakoukoliv splatnou či nesplatnou pohledávku Poskytovatele za Objednatelem.

Mlčenlivost

201. Poskytovatel je povinen zachovávat mlčenlivost o všech skutečnostech a informacích, které jsou obsažené ve Smlouvě o poskytování služeb a dále o všech skutečnostech a informacích, které mu byly v souvislosti se Smlouvou o poskytování služeb nebo jejím plněním, jakkoliv zpřístupněny, předány či sděleny, nebo o nichž se jakkoliv dozvěděl, vyjma těch, které jsou v okamžiku, kdy se s nimi Poskytovatel seznámil, prokazatelně veřejně přístupné, nebo těch, které se bez zavinění Poskytovatele veřejně přístupnými

stanou. Poskytovatel nesmí takové skutečnosti a informace použít v rozporu s jejich účelem, nesmí je použít ve prospěch svůj nebo třetích osob a nesmí je použít ani v neprospěch Objednatele. Povinnosti dle tohoto odstavce je Poskytovatel povinen zachovávat i po zániku závazku ze Smlouvy o poskytování služeb, vyjma případů, kdy se takové skutečnosti a informace stanou prokazatelně veřejně přístupné bez zavinění Poskytovatele. Povinnosti dle tohoto odstavce se nevztahují na případy, kdy je Poskytovatel povinen zveřejnit takové skutečnosti nebo informace na základě povinnosti uložené mu právním předpisem nebo rozhodnutím orgánu veřejné moci.

Poskytování informací

202. Vzhledem k veřejnoprávnímu charakteru Objednatele Poskytovatel výslovně prohlašuje, že je s touto skutečností obeznámen a souhlasí se zveřejněním Smlouvy o poskytování služeb včetně Obchodních podmínek v rozsahu a za podmínek vyplývajících z příslušných právních předpisů.

Kontrola

203. Poskytovatel si je vědom, že je ve smyslu §2 písm. e) zákona č. 320/2001 Sb., o finanční kontrole ve veřejné správě a o změně některých zákonů, ve znění pozdějších předpisů, povinen spolupůsobit při výkonu finanční kontroly a zavazuje se finanční kontrolu strpět.
204. Je-li Služby z jakékoliv části financováno z prostředků Evropské unie, je Poskytovatel povinen
- 204.1. strpět veškeré kontroly vyplývající z režimu financování Služeb z prostředků Evropské unie,
- 204.2. poskytnout při takových kontrolách veškerou nezbytnou součinnost,
- 204.3. archivovat veškerou dokumentaci týkající se Smlouvy o poskytování služeb po dobu stanovenou pravidly, jimiž se řídí financování Služeb z prostředků Evropské unie.

Jazyk

205. Ve všech záležitostech souvisejících se Smlouvou o poskytování služeb budou zástupci Smluvních stran komunikovat v českém jazyce. Všichni zástupci musí plynně český jazyk ovládat. Jestliže český jazyk plynně neovládají, jsou povinni na náklady své Smluvní strany zajistit, aby byl po celou dobu vzájemné osobní komunikace k dispozici kvalifikovaný tlumočnick.

Forma, označení času

206. Písemnou formou (podobou) se rozumí listina podepsaná oprávněnou osobou Smluvní strany nebo email podepsaný zaručeným elektronickým podpisem oprávněné osoby Smluvní strany.
207. Je-li ve Smlouvě o poskytování služeb nebo Obchodních podmínkách uvedena lhůta nebo doba počítané podle dnů, měsíců nebo let, rozumí se tím vždy kalendářní den, měsíc nebo rok, není-li uvedeno jinak.

Reference

208. Poskytovatel je oprávněn uvádět Služby a jméno Objednatele jako referenci na svou činnost pouze s předchozím písemným souhlasem Objednatele.

Salvatorní klauzule

209. Je-li nebo stane-li se některé oddělitelné ustanovení Smlouvy o poskytování služeb nebo Obchodních podmínek neplatné, neúčinné či nevymahatelné, nedotýká se tato skutečnost ostatních ustanovení. Smluvní strany se zavazují nahradit takové ustanovení jiným ustanovením, které svým obsahem a smyslem bude nejvíce odpovídat obsahu a smyslu ustanovení nahrazovaného.