

# Katalog nábytku: POBOČKY, PARTNER , SBP, SPP

v. 210211



OSAZENÍ:	NÁZEV:	ROZMĚRY (MM):	STR.:	OSAZENÍ:	NÁZEV:	ROZMĚRY (MM):	STR.:				
CAPEX	D_2.1.1	UNIVERZÁLNÍ PŘEPÁŽKA – NA PODIU	1800x2600x2236	3-6	Pobočky	D_4.5	STOJAN PARTNERA	Ø550x2215	47	Partner	
	D_2.1.1.1	UNIVERZÁLNÍ PŘEPÁŽKA – BALÍKOVNA	1800x2600x2436	7	Pobočky	D_4.6	PLASTOVÁ KAPSA DL	112x40x164	48	Pobočky	
	D_2.1.2	UNIVERZÁLNÍ PŘEPÁŽKA – BEZBARIÉROVÁ	1800x2600x2236	8-11	Pobočky	D_4.6.1	PLASTOVÁ KAPSA DL NA ŠÍŘKU	237x40x74	48	Pobočky	
	D_2.1.5	SPECIÁLNÍ PŘEPÁŽKA – ČERVENÁ	1800x2300x2236	12-15	SBP	D_4.7.1	STOJAN NA TISKOPISY	Ø550x2000	49	Pobočky	
	D_2.1.5.1	DVEŘE PROSKLENÉ – ČERVENÁ	900(1100)x700x2236	16	SBP	D_4.7.1.1	PLECHOVÝ NOSIČ NÁHRADNÍ	3 ks, tl. 1 mm	49	Pobočky	
	D_2.1.5.1.1	VĚŠÁK ČERVENÝ (OPEX)	700x36x2200	16	SBP	D_4.7.2	PANEL NA TISKOPISY NÁSTĚNNÝ	600x150x1672	50	Pobočky	
	D_2.1.5.1.2	DVEŘE PROSKLENÉ BEZ OTVORŮ – ČERV.	900(1100)x700x2236	17	SBP	D_4.7.2.1	PLECHOVÝ NOSIČ NÁHRADNÍ	3 ks, tl. 1 mm	50	Pobočky	
	D_2.1.6.1	ZÁSTĚNA	2800x36x2236 (DĚLKA UPRAVENA DLE POBOČKY)	18	Pobočky	D_4.9.1	POLICE NA OBALOVÝ MATERIÁL – DLOUHÁ	600x200x300	51	Pobočky	
	D_2.1.6.2	DVEŘE V ZÁSTĚNĚ	2300x36x2236 (DĚLKA UPRAVENA DLE POBOČKY)	18	Pobočky	D_4.9.2	POLICE NA OBALOVÝ MATERIÁL – KRÁTKÁ	450x200x300	52	Pobočky	
	D_2.2.1	BALÍKOVÝ DÍL – NA PODIU	800x2600x2236	19	Pobočky	D_4.9.3	POLICE NA ZBOŽÍ – DLOUHÁ	600x200x300	53	Pobočky	
	D_2.2.2	BALÍKOVÝ DÍL – BEZ PODIA (DEPA)	1000x1350x600	20	Pobočky	D_4.9.4	POLICE NA ZBOŽÍ – KRÁTKÁ	450x200x300	54	Pobočky	
	D_2.2.3	BALÍKOVÝ DÍL – BALÍKOVNA	800x2600x2236	21	Pobočky	D_6.2	PRACOVNÍ ŠTŮL S KONTEJNEREM	1600x800x750	55	Pobočky	
	D_2.3	DVEŘE VEDLE PŘEPÁŽKY – PLNÉ	900(1100)x700x2236	22	Pobočky	D_6.2.3	KONTEJNER	443x600x650	55	Pobočky	
	D_2.3.1	LETTER BOXY – VESTAVĚNÉ	600x420x900	23	Pobočky	D_6.2.1	JEDNACÍ PULT KE STOLU	450x800x750	56	Pobočky	
	D_2.4	PODIUM	1800x2400x150	23	Pobočky	D_6.2.2	OBKLAD ZA ŽIDLÍ	1600x18x700	56	SBP	
	OPEX	D_2.1.3	PŘEPÁŽKA PARTNERA	1800x700x2236	24	Partner	D_6.3.1	SKŘÍŇKA SPODNÍ OTVÍRAVÁ – ŽLUTÁ	900x450x1070	57	Pobočky
		D_2.1.3.1	PŘEPÁŽKA PARTNERA KRÁTKÁ	1600x700x2236	25	Partner	D_6.3.1.1	SKŘÍŇKA SPODNÍ SE ŠUPLÍKY – ŽLUTÁ	900x450x1070	58	Pobočky
		D_2.1.3.2	PŘEPÁŽKA PARTNERA – SKLO	1694x8x900	26	Partner	D_6.3.2	SKŘÍŇKA SPODNÍ POSUVNÁ – ŽLUTÁ	900x450x1070	59	Pobočky
		D_2.1.3.3	PŘEPÁŽKA PARTNERA MALÁ	1350x700x2236	27	Partner	D_6.3.2.1	SKŘÍŇKA SPODNÍ POSUVNÁ - MODRÁ	900x450x1070	60	SPP
		D_2.1.3.4	PŘEPÁŽKA PARTNERA OPENSPLACE	1800x700x750-1100	28	Partner	D_6.3.2.2	SKŘÍŇKA SPODNÍ POSUVNÁ – ČERVENÁ	900x450x1070	61	SBP
		D_2.1.9	PŘEPÁŽKA PARTNERA MINI	786x1072x1340	29	Partner	D_6.3.3	SKŘÍŇKA HORNÍ OTVÍRAVÁ – ŽLUTÁ	900x450x950	62	Pobočky
		D_2.1.9.1	PODSTAVEC NA PC	300x500x150	29	Pobočky	D_6.3.4	SKŘÍŇKA HORNÍ POSUVNÁ – ŽLUTÁ	900x450x950	63	Pobočky
		D_2.5	PRACOVNÍ ŽIDLE K PŘEPÁŽCE	620x620x440-550/1060-1190	30	Pobočky	D_6.3.5	POLICE DO SKŘÍŇEK	864x400x18	63	Pobočky
		D_2.5.1	PRACOVNÍ ŽIDLE K PULTU - VYSOKÁ	600x520x640/990	31	Partner	D_6.3.4.1	SKŘÍŇKA HORNÍ POSUVNÁ – ČERVENÁ	900x450x950	64	SBP
D_3.1		ŽIDLE PRO VEŘEJNOST	560x510x450/790	32	Pobočky	D_6.4	SKŘÍŇKA POD KOPIRKU (VÁHU)	900x600x570	65	Pobočky	
D_3.1.1		ŽIDLE PRO VEŘEJNOST - MODRÁ	560x510x450/790	33	SPP	D_6.4.1	SKŘÍŇKA POD KOPIRKU – MODRÁ	900x600x570	66	SPP	
D_3.1.2		ŽIDLE PRO VEŘEJNOST – ČERVENÁ	560x510x450/790	34	SBP	D_6.4.2	SKŘÍŇKA POD KOPIRKU – ČERVENÁ	900x600x570	67	SBP	
D_3.2		STOLEK PRO VEŘEJNOST	Ø900x756	35	pobočky	D_6.4.2.1	SKŘÍŇKA POD KOPIRKU BEZ NOŽÍČEK – ČERVENÁ	900x600x450	68	SBP	
D_3.3		PSACÍ PULT	900x486x1100	36	pobočky	D_6.5.1	SKŘÍŇKA NA CENINY – SPODNÍ	900x450x1070	69	Pobočky	
D_3.4		LETTER BOXY - MOBILNÍ	600x420x900	37	Pobočky	D_6.5.2	SKŘÍŇKA NA CENINY – HORNÍ	900x450x950	70	Pobočky	
D_3.5.1		DĚTSKÁ POŠTA	936x736x1100	38	Pobočky	S_1.1	MEZIPŘEPÁŽKOVÝ STOJAN NA LOSY DO PROSTORU	260x50x1060, KLIPRÁMY: 250x50x1050	71	Pobočky	
D_3.5.2		KOBEREC POD DĚTSKOU POŠTU	1500x1500x5	39	Pobočky	S_1.2	MEZIPŘEPÁŽKOVÝ STOJAN DO PROSTORU – PREZENTACE LOSŮ	260x50x1060, KLIPRÁM: 250x50x1050	72	Pobočky	
D_3.5.1.1		PLASTOVÁ KAPSA A4 NA DĚTSKOU POŠTU	231x249x40	39	Pobočky	S_1.3	MEZIPŘEPÁŽKOVÝ STOJAN NA LOSY – PŘISAZENÝ NOVÉ PŘEPÁŽKY	250x10x1050, 2 KS	73	Pobočky	
D_3.6.1		MODULOVÁ LAVICE PLASTOVÁ	2215x575x450/780	40	Pobočky	S_1.4	STOJANY NA LOSY – FOLIE PRO KLIPRÁMY	250x1050	74	Pobočky	
D_3.8		PULT S KOŠEM	486x486x1100	41	Pobočky	D_2.3.4	ROLETA	900x1450 (DLE ZAMĚŘENÍ NA MÍSTĚ)	75	Pobočky	
D_4.1		KLIPRÁM 70X100	731x150x1086	42	Pobočky	D_2.3.5	STOJÁNEK POD TISKÁRNU	400x400x200	75	Pobočky	
D_4.1.1.1		FÓLIE PRO KLIPRÁM B1	700x1000	42	Pobočky	D_2.3.6	SKLO – UNIVERZÁLNÍ PŘEPÁŽKA	1694x8x900	76	Pobočky	
D_4.1.1.3		FÓLIE	490x490	42	Pobočky	D_2.1.5.2	ŠTŮL SAMOSTATNÝ	1800x2300x750	77-78	SBP	
D_4.2		PANEL S KAPSAMI	800x150x1672	43	Pobočky	D_2.1.5.3	ČELNÍ PANEL	900x36x2200	79	SBP	
D_4.2.3	PANEL S KAPSAMI A KLIPRÁMEM	800x150x1672	44	Pobočky	D_2.1.5.4	PARAVÁN KLIENTSKÝ	900x18x2200 (ROZMĚR DLE POBOČKY)	79	SBP		
D_4.3.3	PANEL S VITRÍNOU, 2X A3, 5X DL	800x150x1672	45	Pobočky	D_2.1.5.4.1	PARAVÁN KLIENTSKÝ ŠÍROKÝ	1200x18x2200 (ROZMĚR DLE POBOČKY)	79	SBP		
D_4.3.3.1	FÓLIE PRO KLIPRÁM A3	297x420	45	Pobočky	D_2.1.5.5	POŘAĐAC NA POUKÁZKY	450x180x314	80	SBP		
D_4.4.1.1	KLIPRÁM ZAVĚŠENÝ - INTERIÉR	731x11x1031-2000	46	Pobočky	D_2.1.6.3	DVEŘE V ZÁSTĚNĚ – CELOSKLENĚNÉ KRÍDLLO	2300x36x2236 (ROZMĚR DLE POBOČKY)	81	SBP		
D_4.4.1.2	KLIPRÁM ZAVĚŠENÝ - EXTERIÉR	731x11x1031	46	Pobočky	D_3.1.2.1	ŽIDLE PRO VEŘEJNOST – ČERVENÁ VYSOKÁ	600x520x640/990	82	SBP		
D_4.4.2.2	KLIPRÁM PODSVĚTLENÝ - EXTERIÉR	731x11x1031-2000	46	pobočky	D_4.1.1	KLIPRÁM VNITŘNÍ	600x800	83	SBP		
					D_4.1.1.2	FOLIE PRO KLIPRÁM B2	500x700	83	SBP		

PERSPEKTIVY:

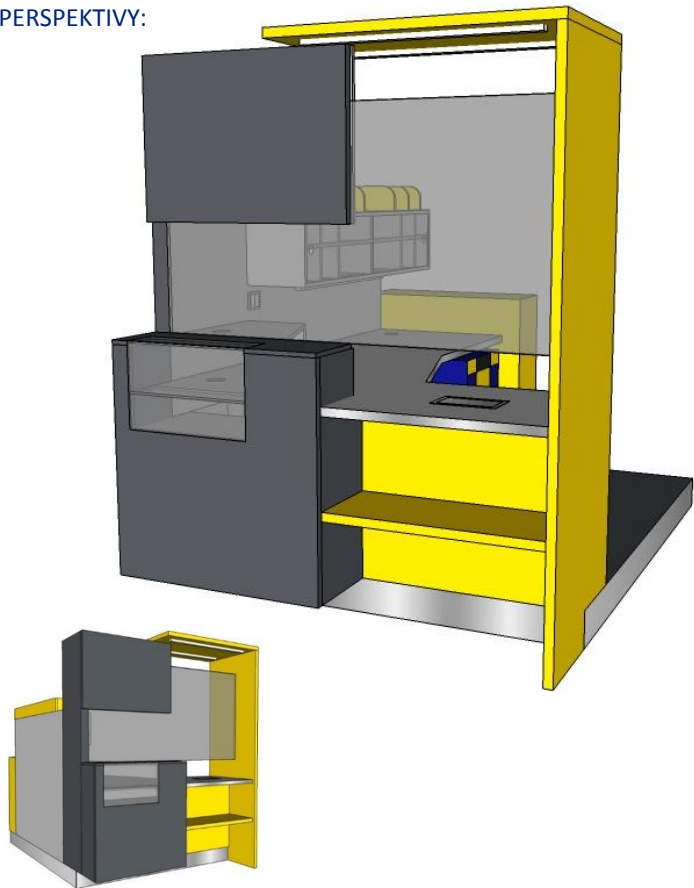

### D\_2.1.1 – UNIVERZÁLNÍ PŘEPÁŽKA – NA PÓDIU 1800x2600x2236mm

*Levá nebo pravá orientace (volitelně zrcadlově otočené)*

Čelní horní a spodní panel s instalační dutinou z ltd barva tmavě šedá ral 7015

Bok a střecha přepážky z ltd tl. 36mm žlutá ral 1023

S otvory pro zapuštění zářivkových svítidel

Spodní panel s policí pod okénkem ltd 18mm žlutá ral 1023

Zadní otevřená police 900x300x950 z ltd 18mm

Barva žlutá ral 1023, hrana abs v barvě desky

Přihrádky s kulatým rohem nad horní skříňkou

Z ltd 18mm, barva: žlutá ral 1023, hrana abs v barvě desky

Plný podélný bok přepážky ze dvou desek z ltd tl.18mm

Instalační dutina ral 7047, hrana abs v barvě desky

Deska stolu ve tvaru „I“ z ltd, tl. 36mm

Barva světle šedá ral7047, hliníková 3d hrana

Kabelový žlab pod deskou z ltd tl.18mm

Hygienické sklo: bezpečnostní vrstvené 4,4,2 čiré

Kotvené v al. Liště "I" 10x10x2mm

Prosklená vitrína s policí vrstvené sklo 4,4,2 čiré

Vestavěný zásuvkový kontejner s uzamykáním 450/320/700mm, tl. Desky:18mm, al úchytky

Barva světle šedá ral 7047, abs hrana v barvě povrchu

Horní skříňka z ltd 18mm ral 7047, abs v barvě,

Posuvná skleněná dvířka s otvorem, matné vrstvené sklo

Police na monitor z ltd 18mm ral 7047, abs v barvě

Sokl z ltd tl.18mm a nerezový samolepicí plech

4ks průchodky, plastová šedá Ø 100mm

Prokládací miska 320x240mm nerez plně zapuštěná

Svítilno zářivkové naklápěcí pod skříňkou, dvojice ve střeše přepážky, dvojvypínač, 6+6ks silnoproud,

6xdata,

*Modrožlutý time trezor není součástí dodávky*

PERSPEKTIVY:

**D\_2.1.1 – UNIVERZÁLNÍ PŘEPÁŽKA – NA PÓDIU 1800x2600x2236mm**  
*Levá nebo pravá orientace (volitelně zrcadlově otočené)*

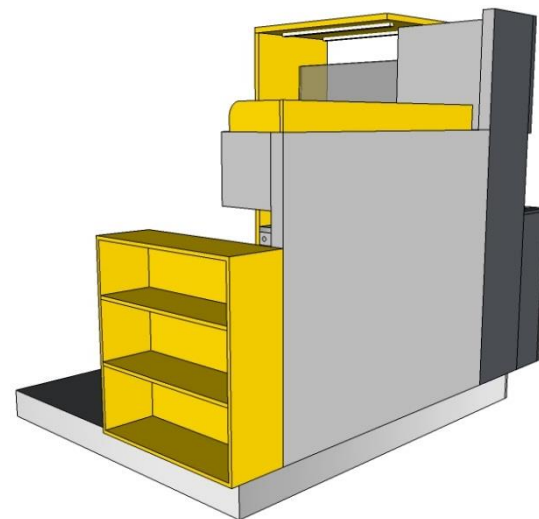
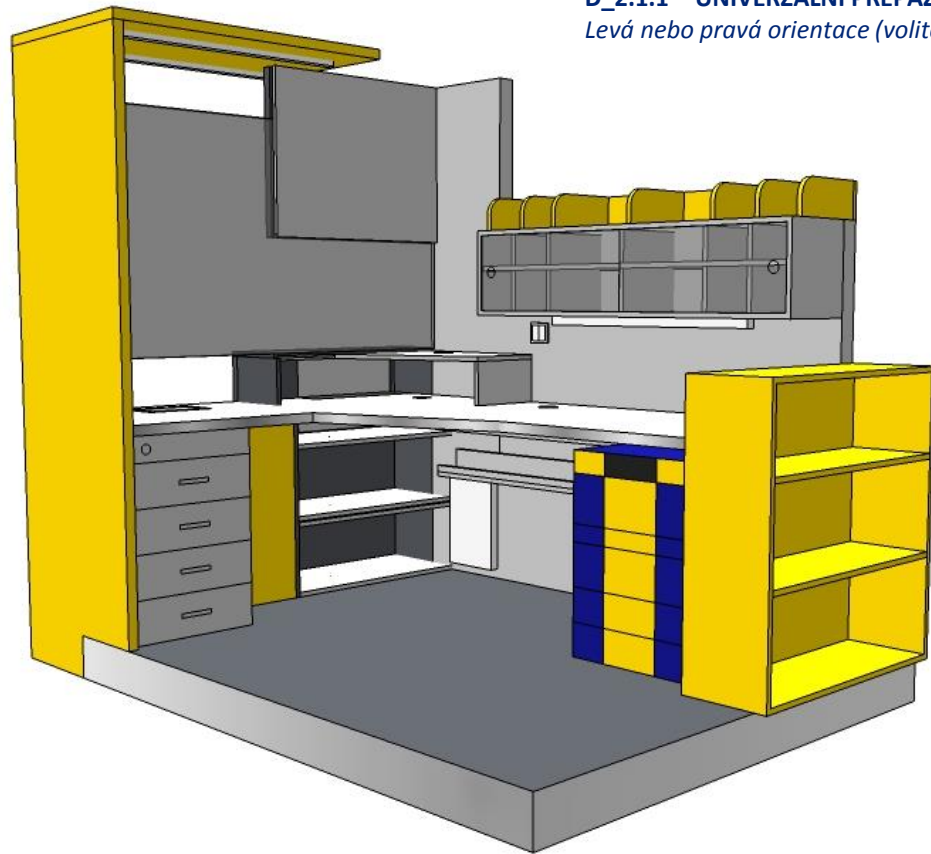

### D\_2.1.1 – UNIVERZÁLNÍ PŘEPÁŽKA – NA PÓDIU 1800x2600x2236mm

Levá nebo pravá orientace (volitelně zrcadlově otočené)

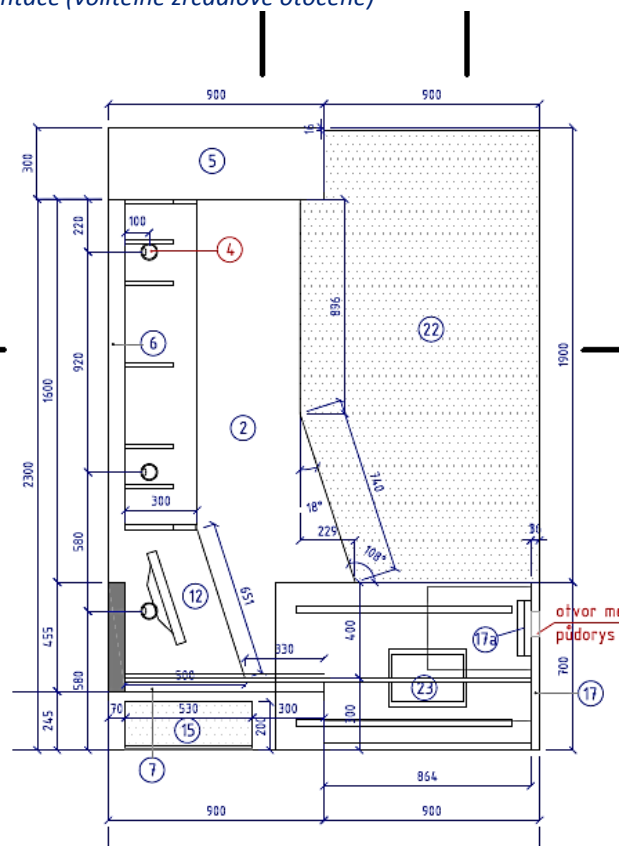
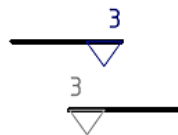
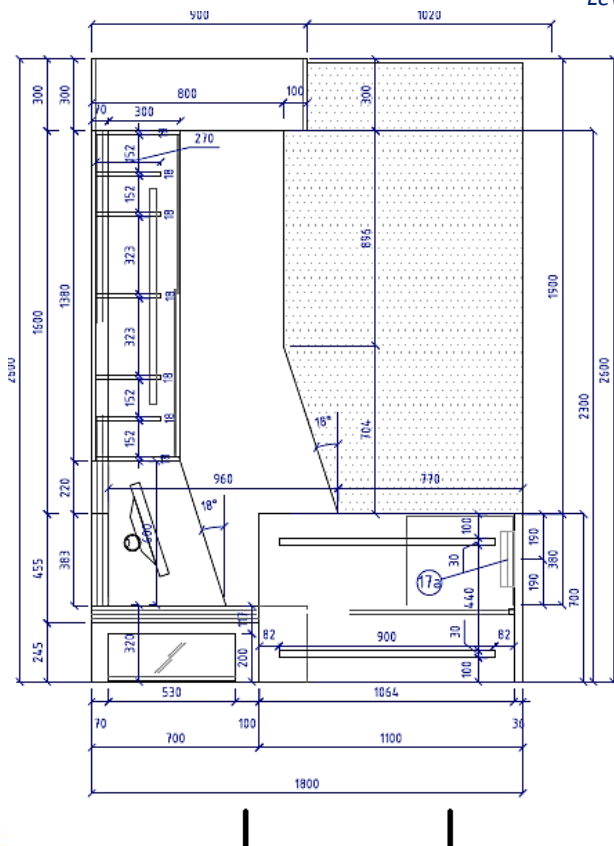

### D\_2.1.1 – UNIVERZÁLNÍ PŘEPÁŽKA – NA PÓDIU 1800x2600x2236mm

Levá nebo pravá orientace (volitelně zrcadlově otočené)

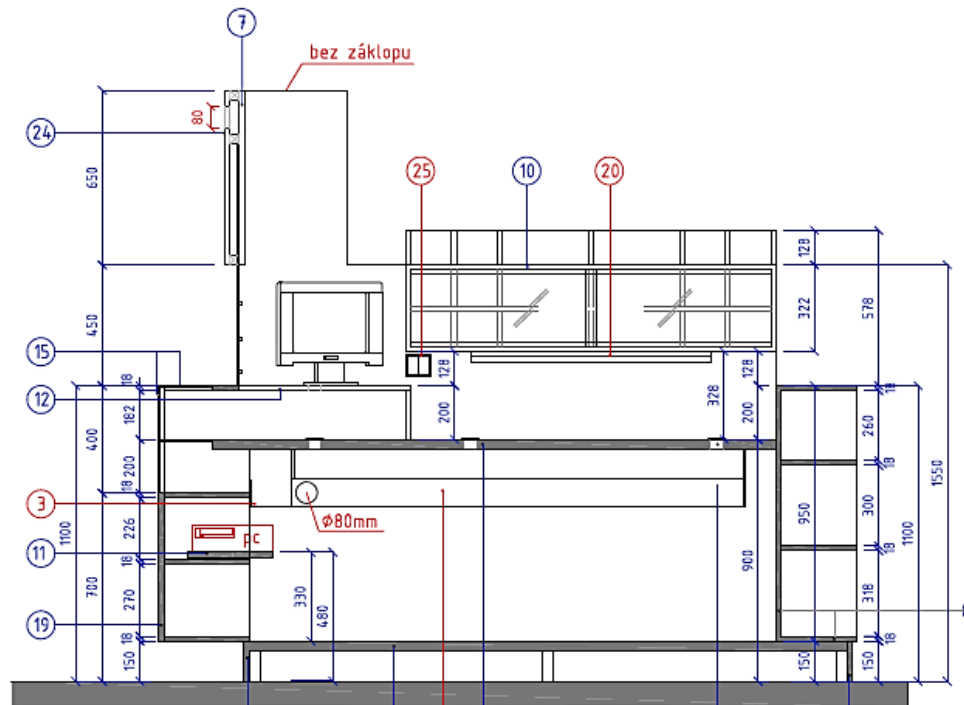
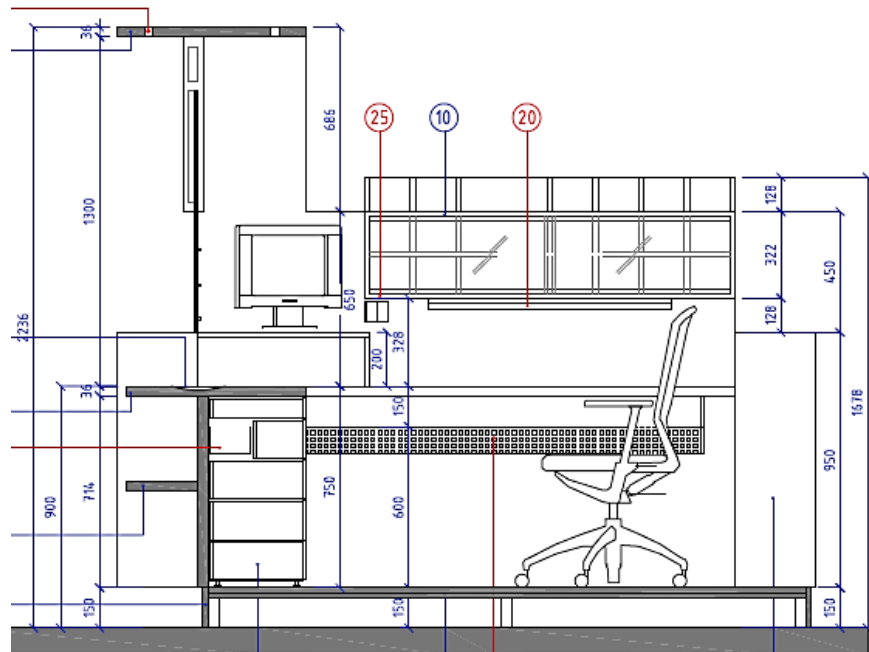

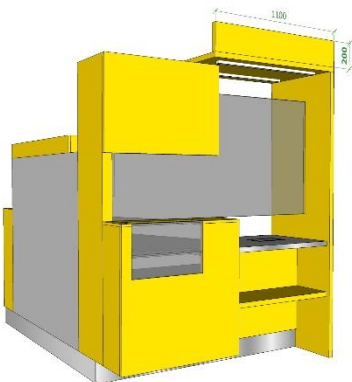

#### D\_2.1.1.1 – UNIVERZÁLNÍ PŘEPÁŽKA – BALÍKOVNA 1800x2600x2436mm

*Levá nebo pravá orientace (volitelně zrcadlově otočené)*

Deska nad stříškou, čelní horní a spodní panel s instalační dutinou z ltd barva žlutá ral 1023

Bok a střecha přepážky z ltd tl. 36mm ŽLUTÁ RAL 1023, S otvory pro zapuštění zářivkových svítidel

SPODNÍ PANEL S POLICÍ POD OKÉNKEM LTD 18mm ŽLUTÁ RAL 1023

ZADNÍ OTEVŘENÁ POLICE 900x300x950 Z LTD 18mm, Barva žlutá ral 1023, hrana abs v barvě desky

HORNÍ DESKA A PŘIHRÁDKY S KULATÝM ROHEM NAD HORNÍ SKŘÍŇKOU Z LTD 18mm, BARVA: ŽLUTÁ

RAL 1023, Hrana abs v barvě desky

PLNÝ PODÉLNÝ BOK PŘEPÁŽKY ZE DVOU DESEK Z LTD tl.18mm

INSTALAČNÍ DUTINA RAL 1023, HRANA ABS V BARVĚ DESKY

Deska stolu ve tvaru „l“ z ltd, tl. 36mm

Barva světle šedá ral 7047, hliníková 3d hrana

Kabelový žlab pod deskou z ltd tl.18mm

HYGIENICKÉ SKLO: BEZPEČNOSTNÍ VRSTVENÉ 4,4,2 ČIRÉ

Kotvené v al. LIŠTĚ "L" 10x10x2mm

Prosklená vitrína s policí vrstvené sklo 4,4,2 čiré

Vestavěný zásuvkový kontejner s uzamykáním

450/320/700mm, TL. Desky:18mm, AL ÚCHYTKY

Barva světle šedá ral 7047, abs hrana v barvě povrchu

HORNÍ SKŘÍŇKA Z LTD 18mm RAL 7047, ABS V BARVĚ,

POSUVNÁ SKLENĚNÁ DVÍŘKA S OTVOREM, MATNÉ VRSTVENÉ SKLO

POLICE NA MONITOR Z LTD 18mm RAL 1023, ABS V BARVĚ

SOKL Z LTD tl.18mm A NEREZOVÝ SAMOLEPÍCÍ PLECH

4ks PRŮCHODKY, PLASTOVÁ ŠEDÁ Ø 100mm

PROKLÁDACÍ MISKA 320x240mm NEREZ PLNĚ ZAPUŠTĚNÁ

SVÍTIDLO ZÁŘIVKOVÉ NAKLÁPĚCÍ POD SKŘÍŇKOU, DVOJICE VE STŘEŠE PŘEPÁŽKY, DVOJVYPÍNAČ, 6+6ks

SILNOPROUD, 6xdata,

*Modrozlutý time trezor není součástí dodávky*

PERSPEKTIVY:

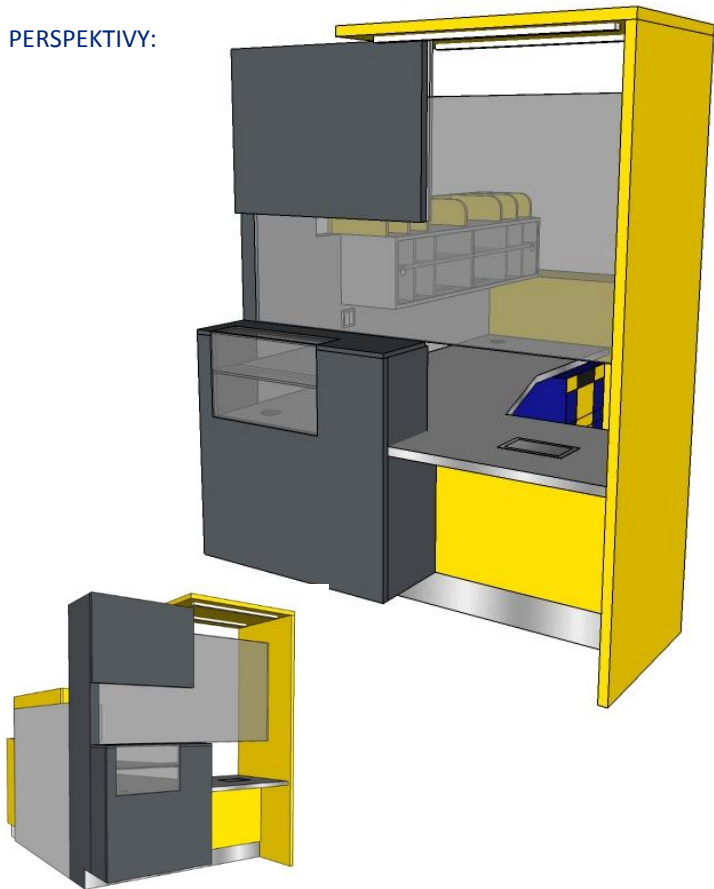

#### **D\_2.1.2 – UNIVERZÁLNÍ PŘEPÁŽKA – BEZBARIÉROVÁ 1800x2600x2236mm**

*Levá nebo pravá orientace (volitelně zrcadlově otočené)*

ČELNÍ HORNÍ A SPODNÍ PANEL S INSTALAČNÍ DUTINOU Z LTD BARVA TMAVĚ ŠEDÁ RAL 7015  
BOK A STŘECHA PŘEPÁŽKY Z LTD TL. 36MM ŽLUTÁ RAL 1023, S OTVORY PRO ZAPUŠTĚNÍ  
ZÁŘIVKOVÝCH SVÍTIDEL

SPODNÍ PANEL POD OKÉNEM Z LTD 18MM ŽLUTÁ RAL 1023

ZADNÍ OTEVŘENÁ POLICE 900X300X950 Z LTD 18MM, BARVA ŽLUTÁ RAL 1023, HRANA ABS V BARVĚ  
DESKY

PŘIHRÁDKY S KULATÝM ROHEM NAD HORNÍ SKŘÍŇKOU Z LTD 18MM, BARVA: ŽLUTÁ RAL 1023, HRANA  
ABS V BARVĚ DESKY

PLNÝ PODÉLNÝ BOK PŘEPÁŽKY ZE DVOU DESEK Z LTD TL.18MM

S INSTALAČNÍ DUTINOU, BARVA SVĚTLE ŠEDÁ RAL 7047, HRANA ABS V BARVĚ DESKY

DESKA STOLU VE TVARU „L“ Z LTD, TL. 36MM, BARVA SVĚTLE ŠEDÁ RAL7047, HLINÍKOVÁ 3D HRANA

KABELOVÝ ŽLAB POD DESKOU Z LTD TL.18MM

HYGIENICKÉ SKLO: BEZPEČNOSTNÍ VRSTVENÉ 4,4,2 ČIRÉ

KOTVENÉ V AL. LIŠTĚ "L" 10X10X2MM

PROSKLENÁ VITRÍNA S POLICÍ VRSTVENÉ SKLO 4,4,2 ČIRÉ

VESTAVĚNÝ ZÁSUVKOVÝ KONTEJNER S UZAMYKÁNÍM

450/320/700MM, TL. DESKY:18MM, AL ÚCHYTKY

BARVA SVĚTLE ŠEDÁ RAL 7047, ABS HRANA V BARVĚ POVRCHU

HORNÍ SKŘÍŇKA Z LTD 18MM RAL 7047, ABS V BARVĚ,

POSUVNÁ SKLENĚNÁ DVÍŘKA S OTVOREM, MATNÉ VRSTVENÉ SKLO

POLICE NA MONITOR Z LTD 18MM RAL 7047, ABS V BARVĚ

SOKL Z LTD TL.18MM A NEREZOVÝ SAMOLEPÍCÍ PLECH

4KS PRŮCHODKY, PLASTOVÁ ŠEDÁ Ø 100MM

PROKLÁDACÍ MISKA 320X240MM NEREZ PLNĚ ZAPUŠTĚNÁ

SVÍTIDLO ZÁŘIVKOVÉ NAKLÁPĚČÍ POD SKŘÍŇKOU, DVOJICE VE STŘEŠE PŘEPÁŽKY, DVOJVYPÍNAČ,

6+6KS SILNOPROUD, 6XDATA,

*Modrozlutý time trezor není součástí dodávky*



PERSPEKTIVY:

**D\_2.1.2 – UNIVERZÁLNÍ PŘEPÁŽKA – BEZBARIÉROVÁ 1800x2600x2236mm**  
*Levá nebo pravá orientace (volitelně zrcadlově otočené)*

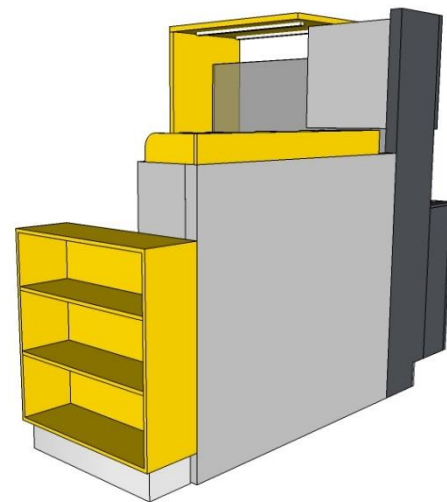
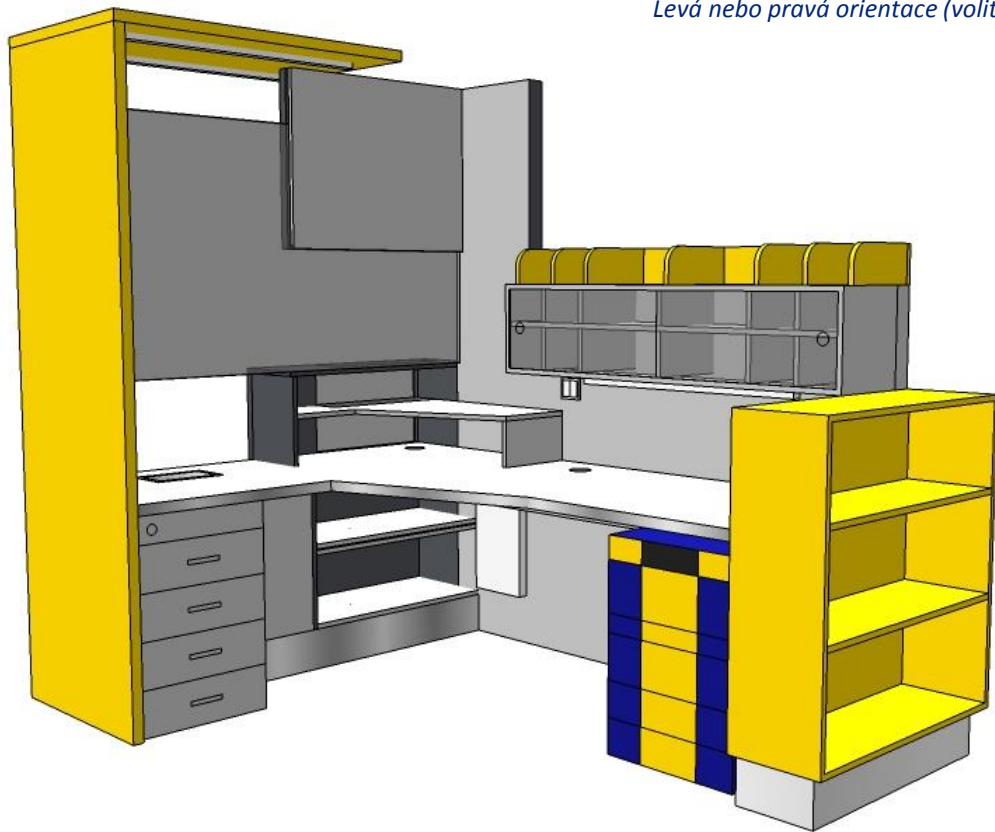

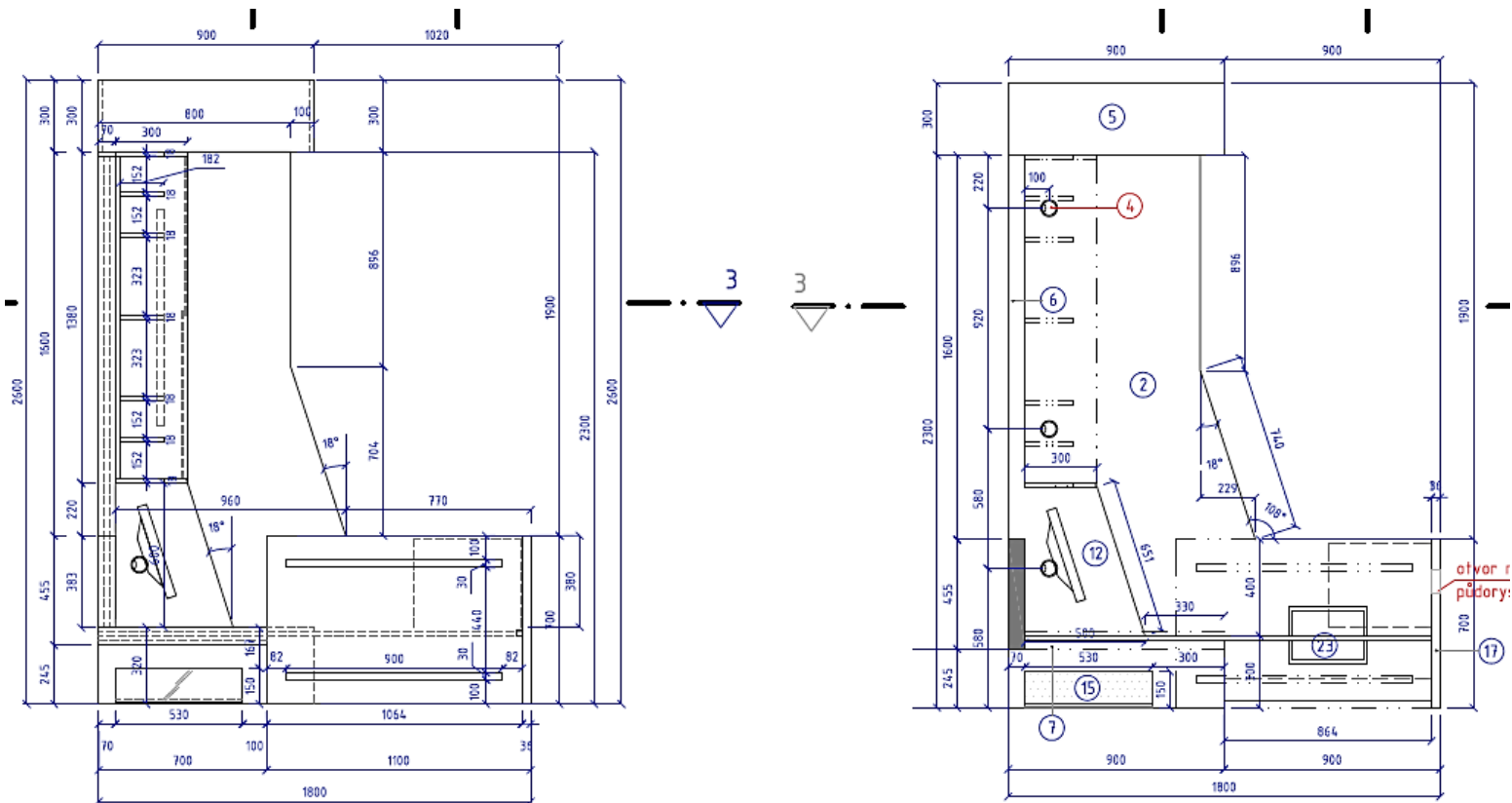

**D\_2.1.2 – UNIVERZÁLNÍ PŘEPÁŽKA – BEZBARIÉROVÁ 1800x2600x2236mm**  
*Levá nebo pravá orientace (volitelně zrcadlově otočené)*

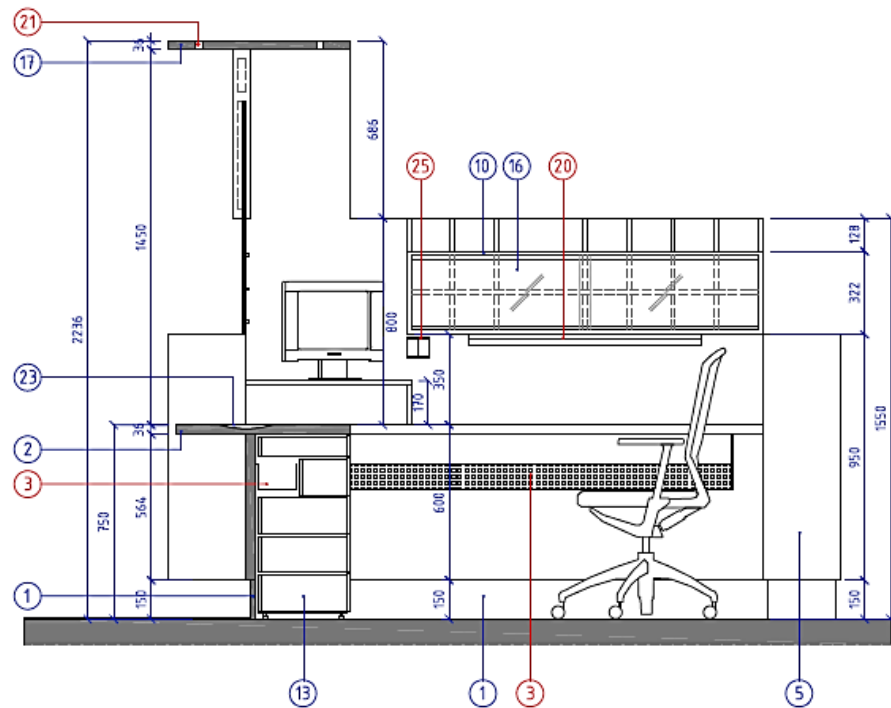
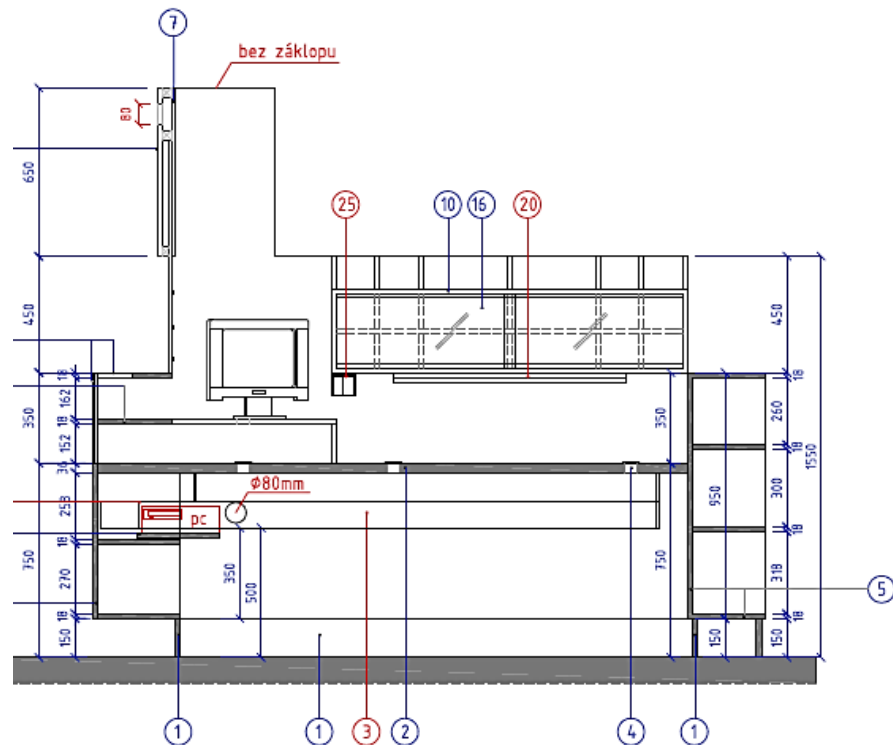

PERSPEKTIVY:



### D\_2.1.5 – SPECIÁLNÍ PŘEPÁŽKA – ČERVENÁ 1800x2300x2236mm

*Levá nebo pravá orientace (volitelně zrcadlově otočené)*

STŮL S DESKOU VE TVARU „L“ Z LTD, TL. 36MM, BARVA SVĚTLÉ ŠEDÁ RAL7047, AL 3D HRANA

STŘEDNÍ PANEL S INSTALAČNÍ DUTINOU LTD SVĚTLÉ ŠEDÁ RAL 7047

BOK PŘEPÁŽKY SE STŘECHOU LTD TL. 36MM ČERVENÁ RAL 3020, S OTVORY PRO ZAPUŠTĚNÍ ZÁŘIVKOVÝCH SVÍTIDEL

KABELOVÝ ŽLAB POD DESKOU Z LTD TL.18MM

BEZPEČNOSTNÍ VRSTVENÉ SKLO 4,4,2 ČIRÉ, KOTVENÉ V AL. LIŠTĚ "L" 10X10X2MM

VESTAVĚNÝ ZÁSUVKOVÝ KONTEJNER S UZAMYKÁNÍM

600/320/864MM, TL. DESKY: 18MM, AL ÚCHYTKY

PŘIHRÁDKY NA SLOŽENKY DL FORMÁT POD PULT

BARVA SVĚTLÉ ŠEDÁ RAL 7047, ABS HRANA V BARVĚ POVRCHU

SOKL Z LTD TL.18MM A NEREZOVÝ SAMOLEPÍCÍ PLECH

PRŮCHODKY, PLASTOVÁ ŠEDÁ Ø 100MM

KLIPRÁM pro plakát velikosti 500X700 mm, eloxovaný HLINÍKOVÝ RÁM, šířka krycího profilu 25 mm, ostré rohy, úprava EV1 matná, TL 25MM, antireflexní krycí fólie stabilizovaná proti UV záření, tl. 0,5 mm

ČERVENÉ PLEXI RAL 3020 Š.50MM ZE DVOU STRAN

5KS PLEXI KAPSY VNITŘNÍ 112X40X164 mm

PROKLÁDACÍ MISKA 320X240MM NEREZ PLNĚ ZAPUŠTĚNÁ

*Modrožlutý time trezor není součástí dodávky*

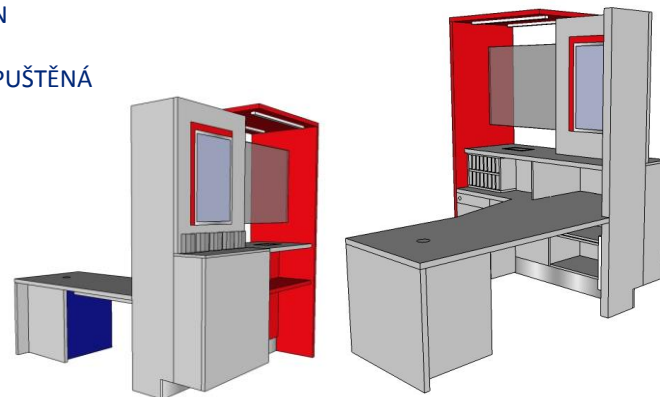

PŮDORYSY:

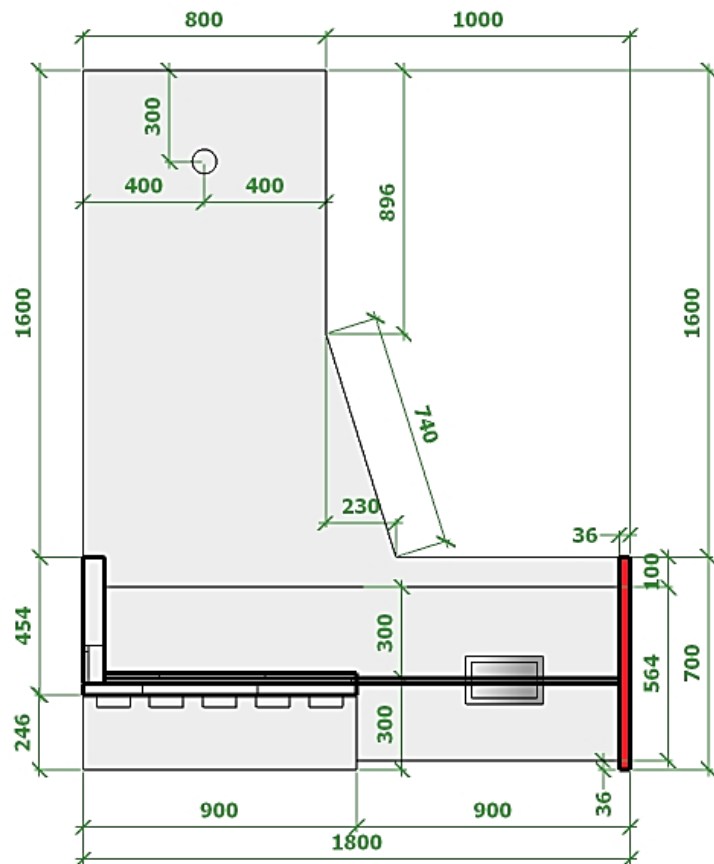

PŮDORYS 01:

PŮDORYS 02:

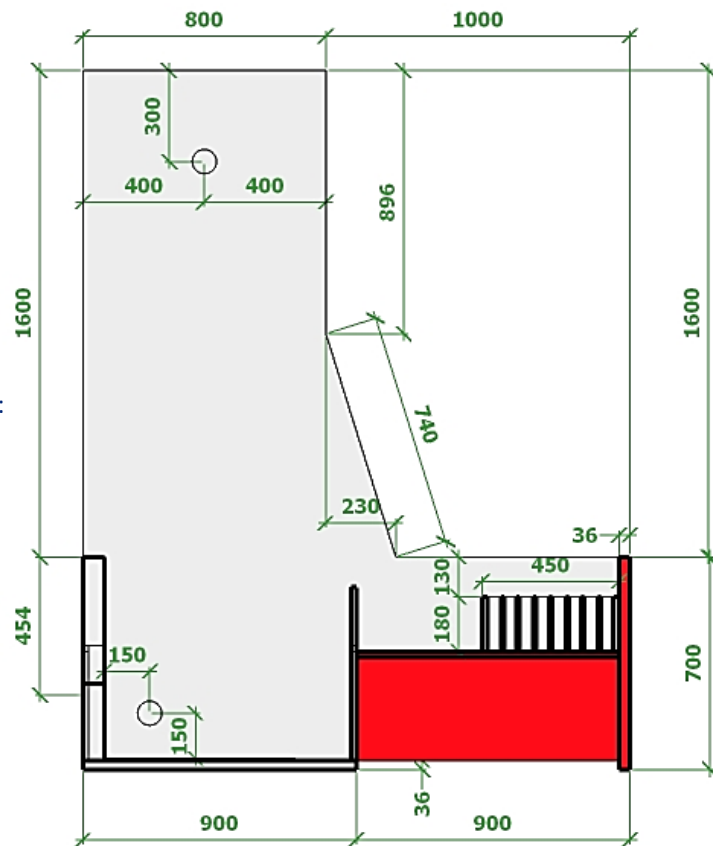

ŘEZY:

ŘEZ 01:

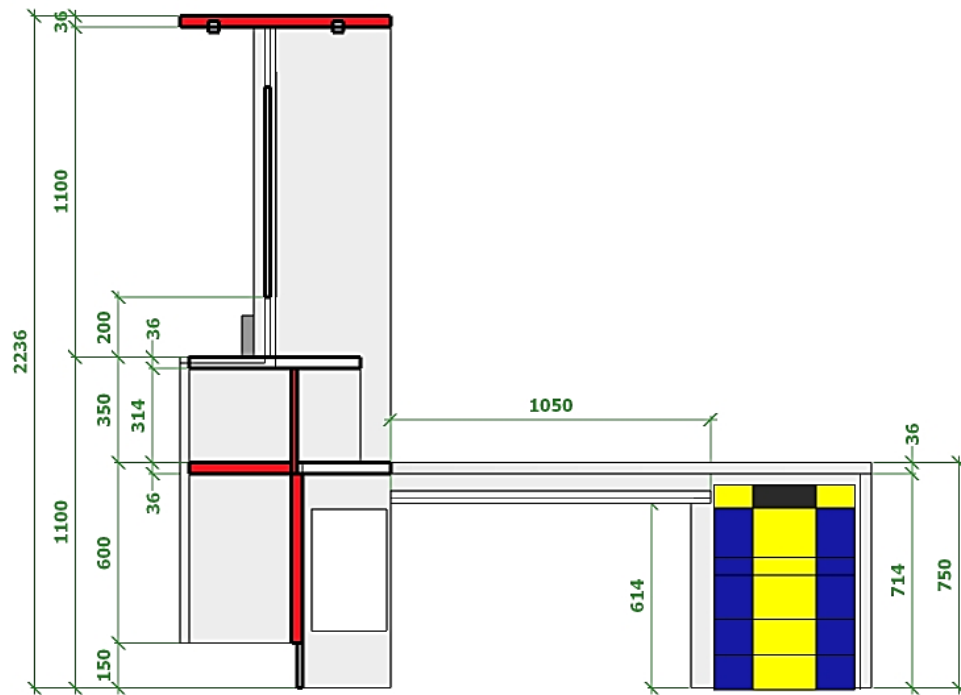

ŘEZ 02:

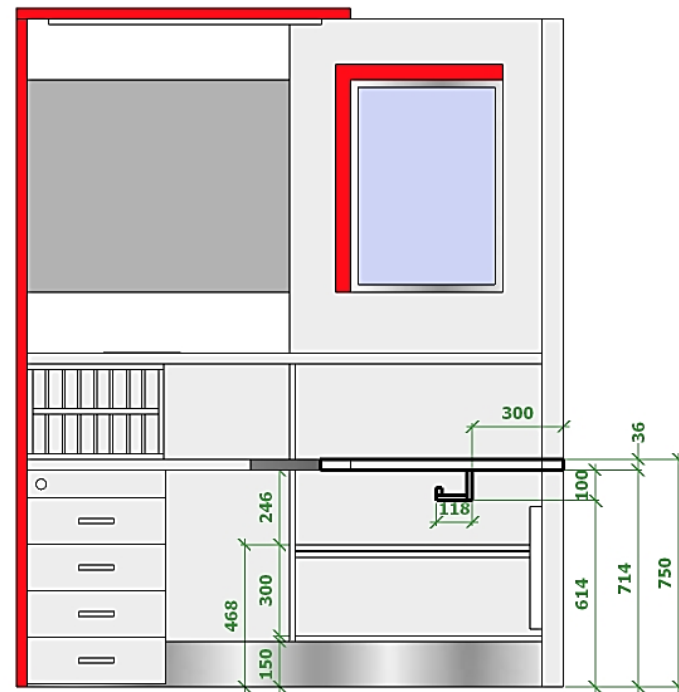

POHLED ZADNÍ:

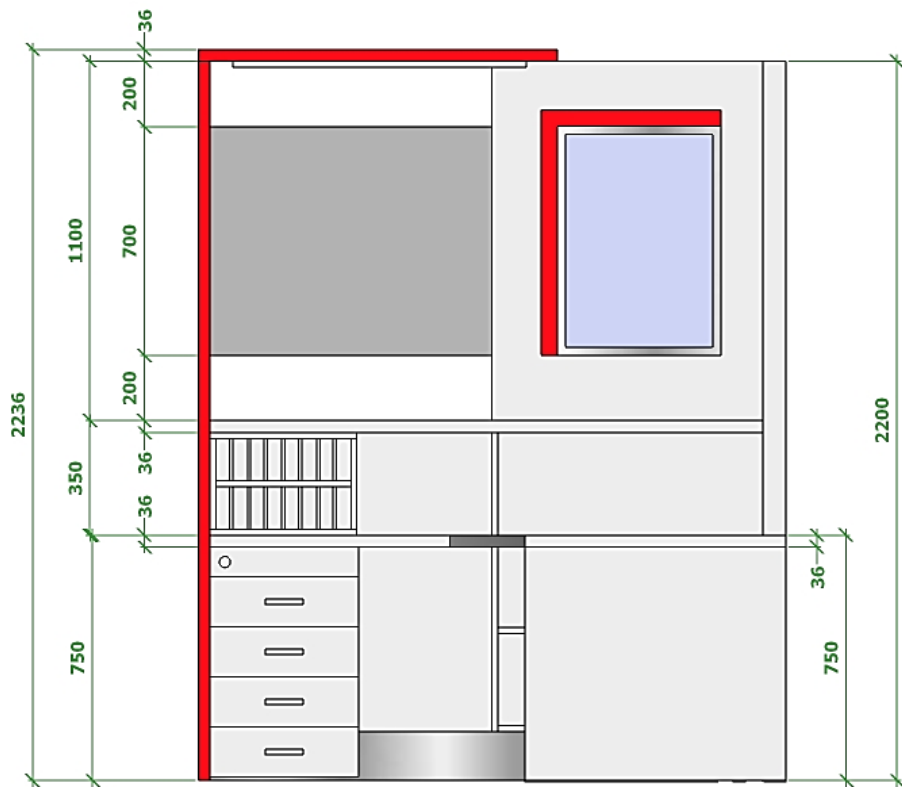

POHLED ČELNÍ:

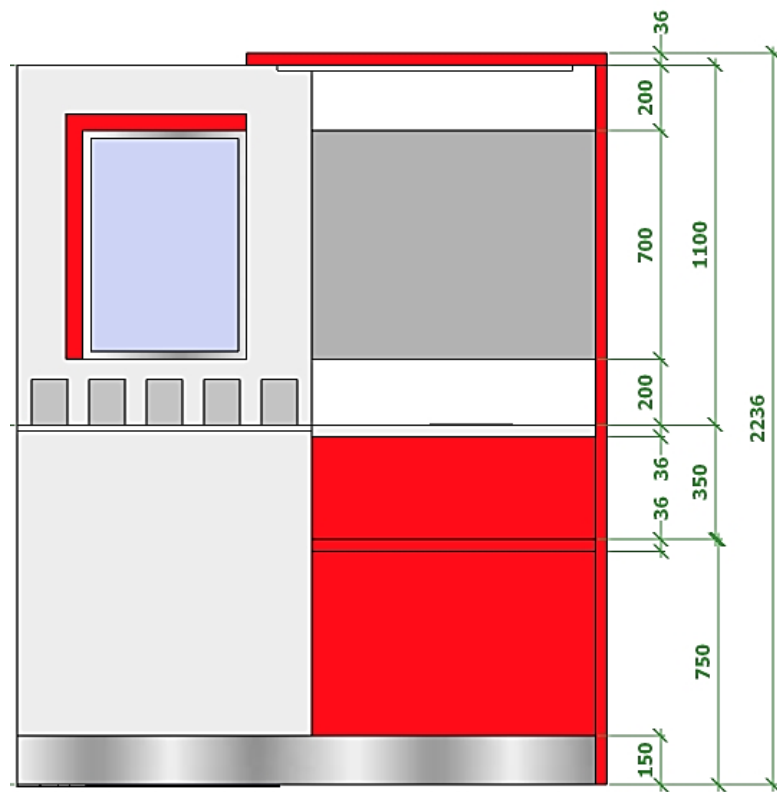

### D\_2.1.5.1 – DVEŘE PROSKLENÉ – ČERVENÁ

900(1100)x700x2236mm

*levá nebo pravá orientace (volitelné zrcadlově otočené)*

BOK SE STŘECHOU LTD TL. 36mm ČERVENÁ RAL 3020

ABS HRANA V BARVĚ DESKY

3x HLINÍKOVÉ HÁČKY NA ODĚV

KOVÁNÍ: 2x NEREZ ZÁVĚSY,

NEOTOČNÁ PEVNÁ KOULE/KLIKA FAB ZÁMEK

BEZRÁMOVÉ KŘÍDLO KALENÉ SKLO

### D\_2.1.5.1.1 – VĚŠÁK ČERVENÝ (OPEX)

700x36x2200mm

DESKA LTD TL. 36mm

ČERVENÁ RAL 3020

ABS HRANA V BARVĚ DESKY

3x HLINÍKOVÉ HÁČKY NA ODĚV

POHLED:

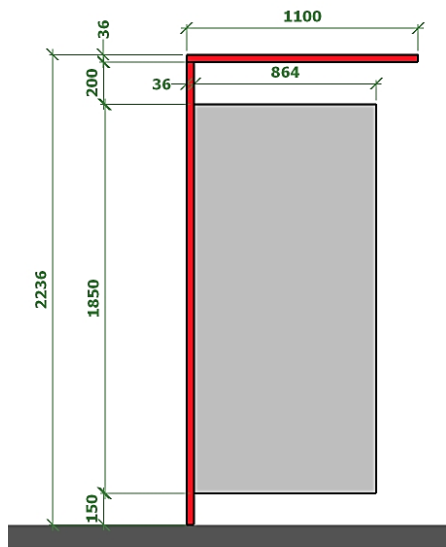

ŘEZ:

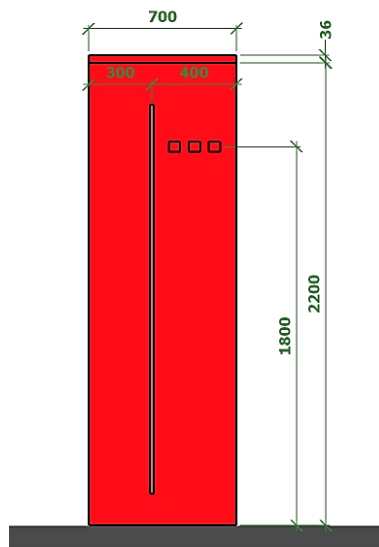

PERSPEKTIVA:

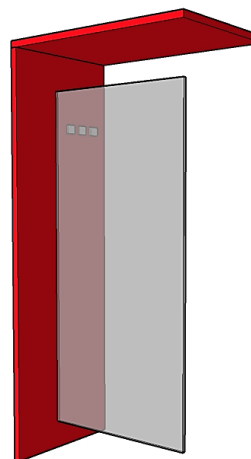

POHLED:

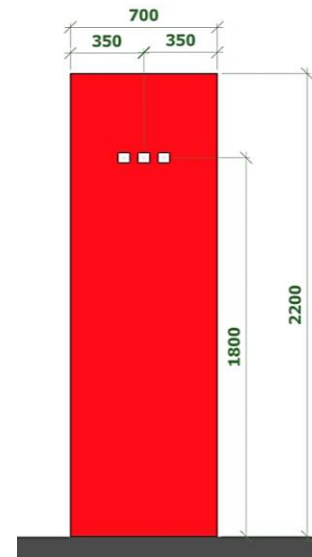



### D\_2.1.5.1.2 – DVEŘE PROSKLENÉ BEZ OTVORŮ – ČERVENÁ

900(1100)x700x2236mm

*levá nebo pravá orientace (volitelné zrcadlově otočené)*

BOK SE STŘECHOU LTD TL. 36mm ČERVENÁ RAL 3020

ABS HRANA V BARVĚ DESKY

3x HLINÍKOVÉ HÁČKY NA ODĚVY

KOVÁNÍ: 2x NEREZ ZÁVĚSY, OTVÍRÁNÍ VEN

NEOTOČNÁ PEVNÁ KOULE/KLIKA FAB ZÁMEK

BEZRÁMOVÉ KŘÍDLO KALENÉ SKLO NA CELOU VÝŠKU

PERSPEKTIVA:

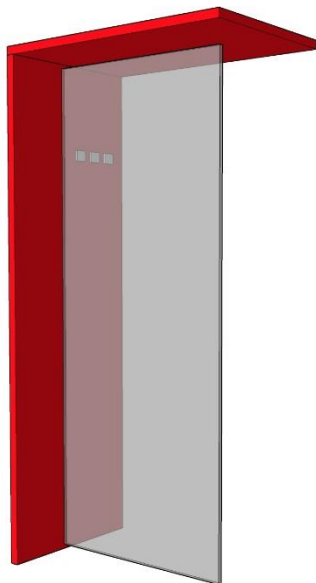

POHLED:

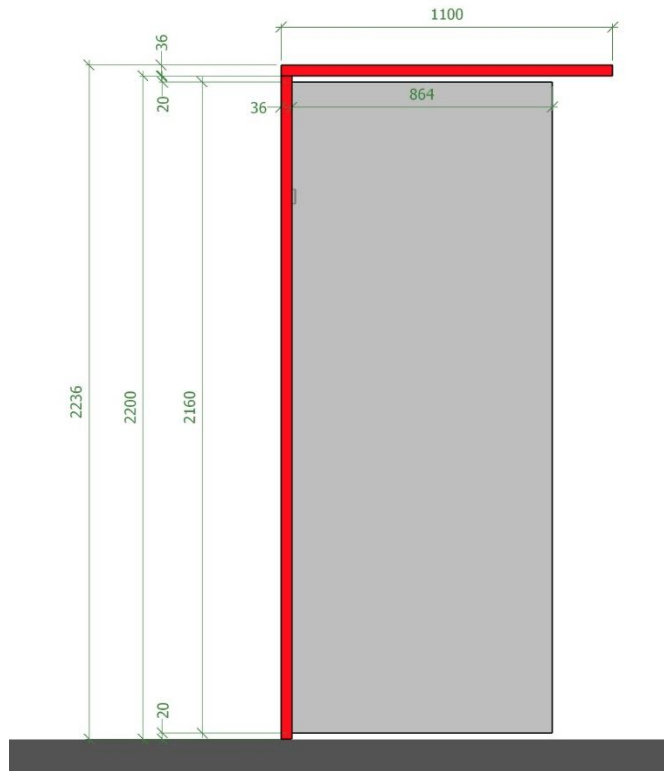

ŘEZ:

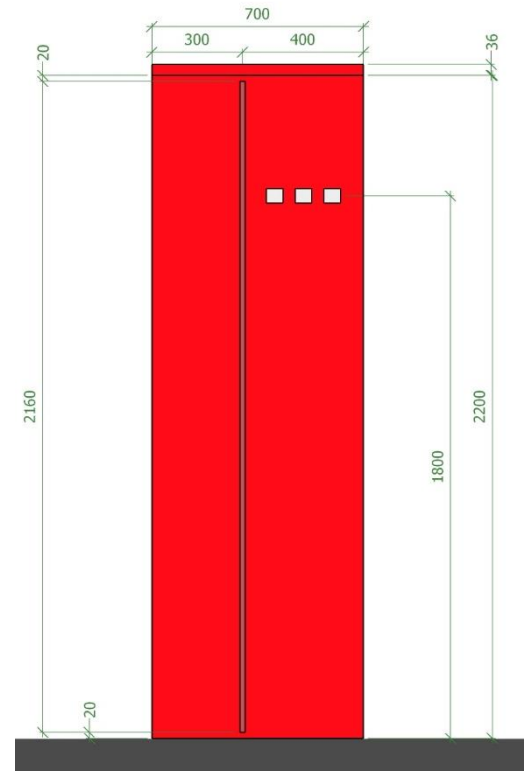

### D\_2.1.6.1 – ZÁSTĚNA

2800x36x2236mm (délka upravena dle pobočky)

MATERIÁL: LTD tl.36mm

BARVA SVĚTLE ŠEDÁ RAL 7047

KOTVENO K PŘEPÁŽCE, PODLAZE, ZÁSTĚNĚ, STĚNĚ

POHLED:



### D\_2.1.6.2 – DVEŘE V ZÁSTĚNĚ

2300x36x2236mm (délka upravena dle pobočky)

MATERIÁL: LTD tl.36mm

BARVA SVĚTLE ŠEDÁ RAL 7047

BEZFALCOVÉ PŘIZNANÉ ZÁVĚSY,  
KOTVENO K PŘEPÁŽCE, PODLAZE, ZÁSTĚNĚ, STĚNĚ  
KOVÁNÍ KOULE/KLIKA SE SAMOSTATNOU ROZETOU  
FAB ZÁMEK, KUKÁTKO

ŘEZ:

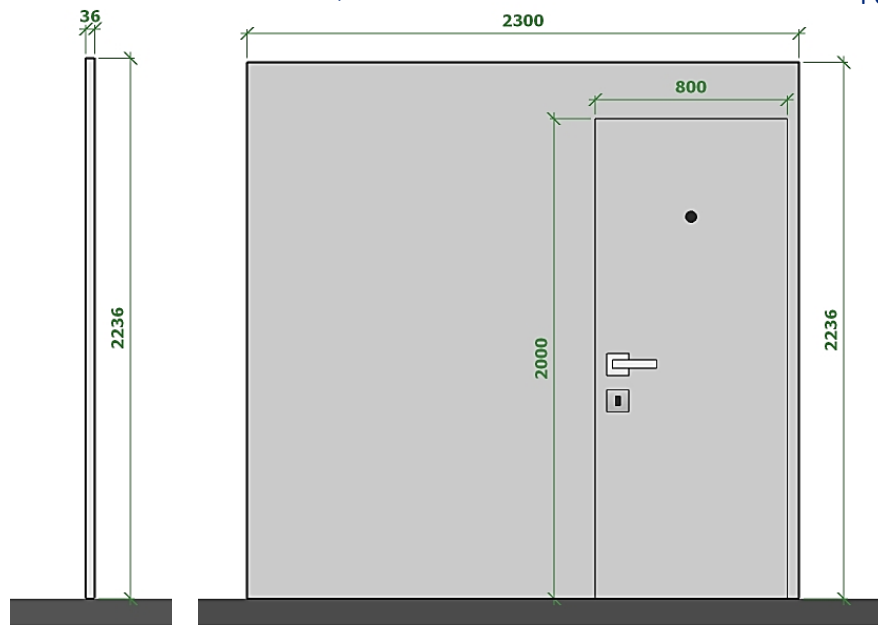

POHLED:

POHLED:

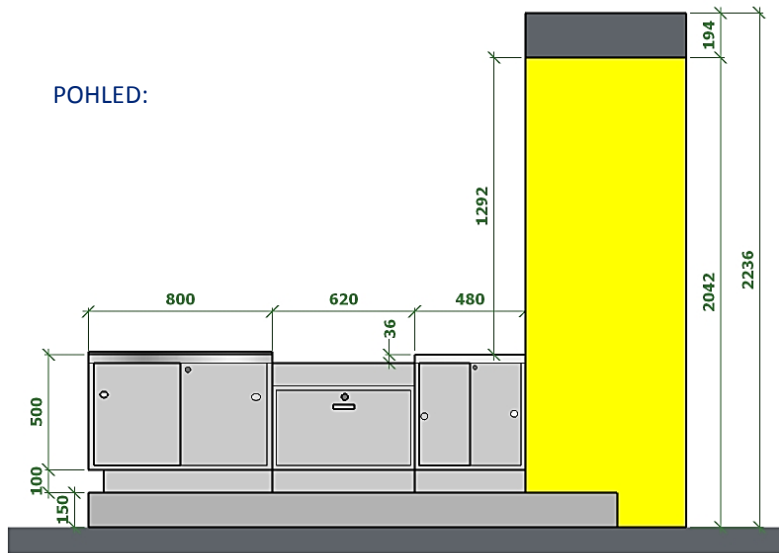

PŮDORYS:

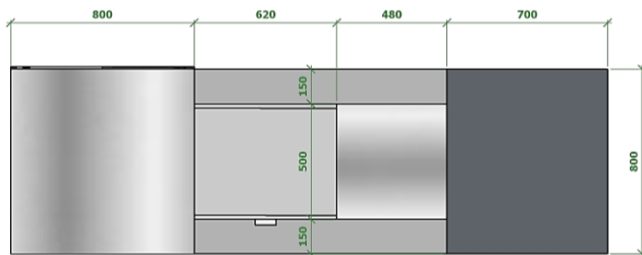

### D\_2.2.1 – BALÍKOVÝ DÍL – NA PÓDIU 800x2600x2236mm,

BOKY ROLETY Z LTD tl.36mm

BARVA ŽLUTÁ RAL 1023, ABS HRANA V BARVĚ DESKY

ČELO DOLNÍ/HORNÍ KE KLIENTŮM Z LTD tl.18mm

BARVA TMAVĚ ŠEDÁ RAL 7015, ABS HRANA V BARVĚ DESKY

SKŘÍŇKY POKLÁDACÍ A POD VÁHU Z LTD tl.18mm

BARVA SVĚTLĚ ŠEDÁ RAL 7047, HRANA ABS V BARVĚ DESKY

HORNÍ PLOCHA KRYTA HLINÍKOVÝ PLECHEM SLEZIČKOVÝ POVRCH

ROLETA S ELEKTRICKÝM OVLÁDÁNÍM BARVA TM. ŠEDÁ RAL 7015

ELEKTROINSTALACE PRO BALÍKOVOU VÁHU

POJEZDY ŠUPLÍKŮ A POSUVNÝCH DVÍŘEK, ÚCHYTKY

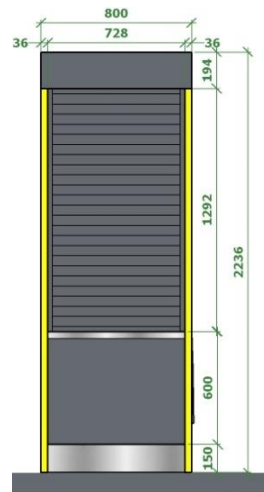

PERSPEKTIVA:

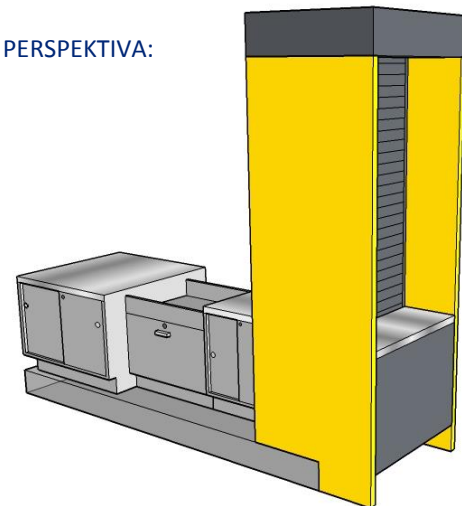

PŮDORYS:

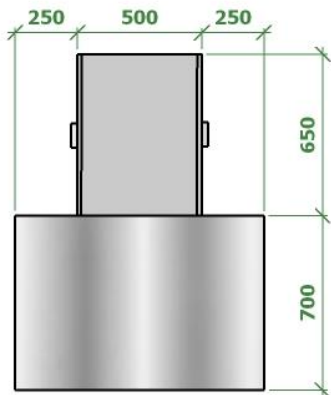

POHLED:

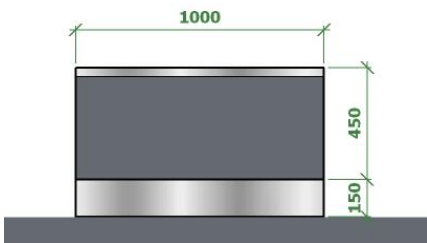

PERSPEKTIVA:

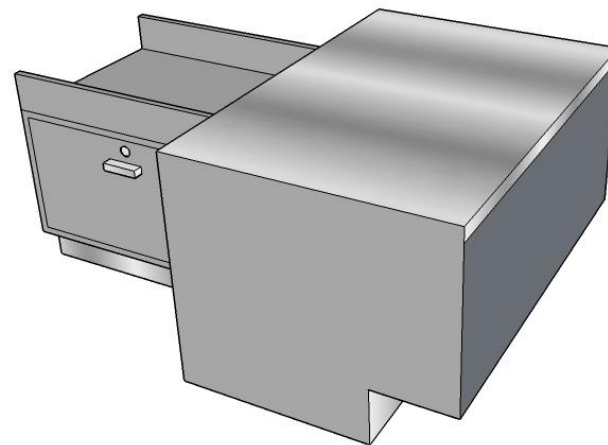

### D\_2.2.2 – BALÍKOVÝ DÍL – BEZ PÓDIA (DEPA) 1000x1350x600mm

ČELO KE KLIENTŮM Z LTD tl.18mm

BARVA TMAVĚ ŠEDÁ RAL 7015, ABS HRANA V BARVĚ DESKY

SKŘÍŇKY POKLÁDACÍ A POD VÁHU Z LTD tl.18mm

BARVA SVĚTLĚ ŠEDÁ RAL 7047, HRANA ABS V BARVĚ DESKY

HORNÍ PLOCHA KRYTA HLINÍKOVÝ PLECHEM SLEZIČKOVÝ POVRCH

ELEKTROINSTALACE PRO BALÍKOVOU VÁHU

POJEZDY ŠUPLÍKŮ, ÚCHYTKY

PŮDORYS:

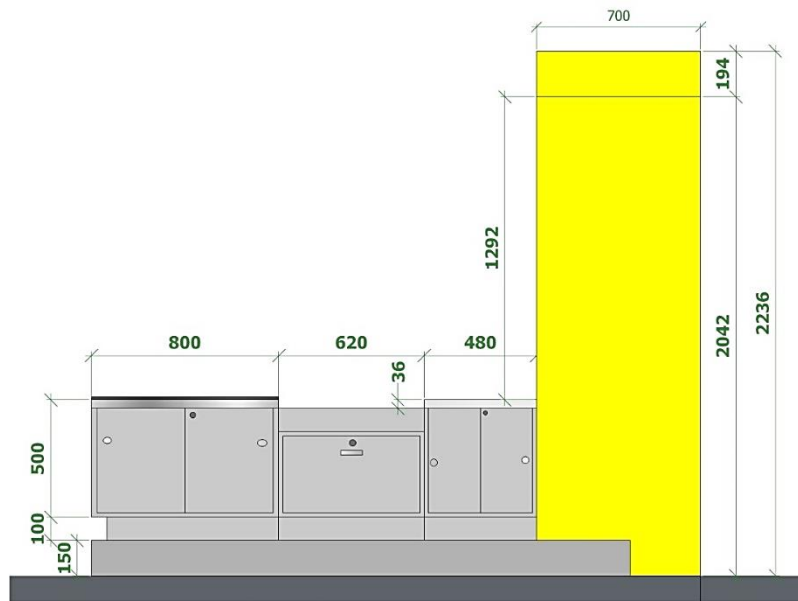
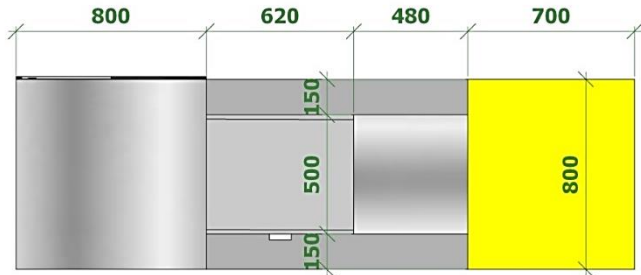

### D\_2.2.3 – BALÍKOVÝ DÍL – BALÍKOVNA 800x2600x2236mm

BOKY ROLETY Z LTD tl.36mm

BARVA ŽLUTÁ RAL 1023, ABS HRANA V BARVĚ DESKY

ČELO DOLNÍ/HORNÍ/VRCHNÍ KE KLIENTŮM Z LTD tl.18mm

BARVA ŽLUTÁ RAL 1023, ABS HRANA V BARVĚ DESKY

SKŘÍŇKY POKLÁDACÍ A POD VÁHU Z LTD tl.18mm

BARVA SVĚTLÉ ŠEDÁ RAL 7047, HRANA ABS V BARVĚ DESKY

HORNÍ PLOCHA KRYTA HLINÍKOVÝ PLECHEM SLEZIČKOVÝ POVRCH

ROLETA S ELEKTRICKÝM OVLÁDÁNÍM BARVA TM. ŠEDÁ RAL 7015

ELEKTROINSTALACE PRO BALÍKOVOU VÁHU

POJEZDY ŠUPLÍKŮ A POSUVNÝCH DVÍŘEK, ÚCHYTKY

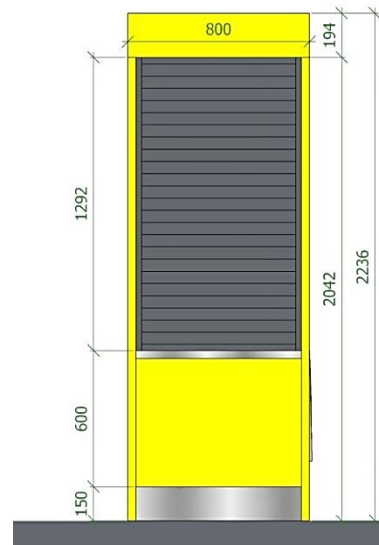

PERSPEKTIVA:

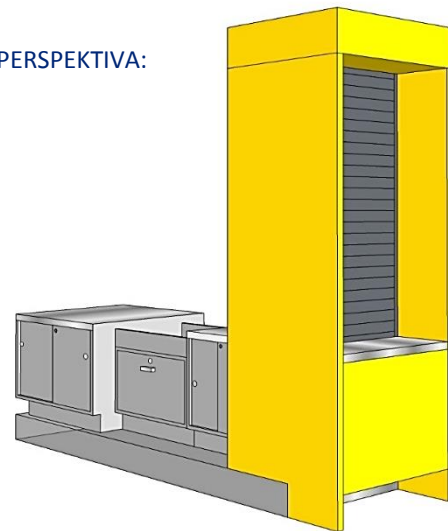

POHLED:

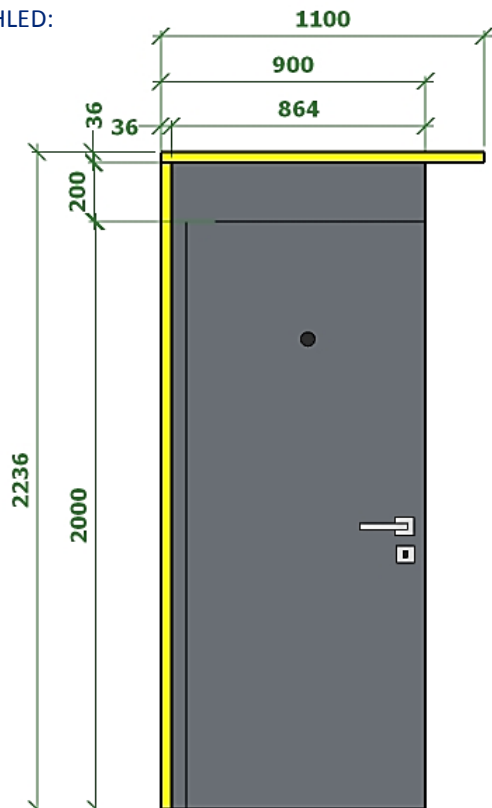

ŘEZ:

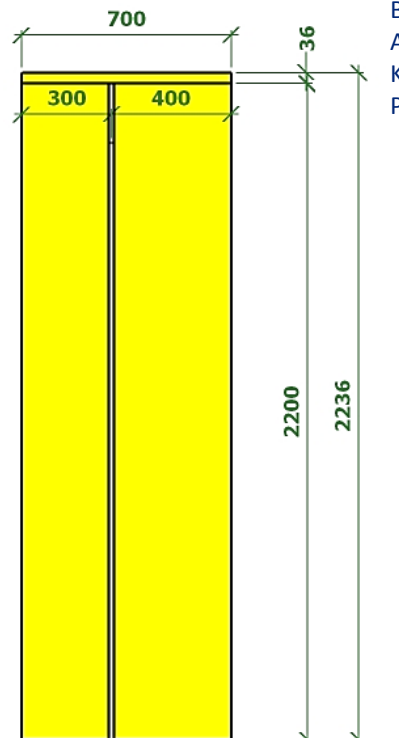

### D\_2.3 – DVEŘE VEDLE PŘEPÁŽKY – PLNÉ

900(1100)x700x2236mm

**Levá nebo pravá orientace** (volitelné zrcadlově otočené)

BOK SE STŘECHOU LTD TL. 36mm ŽLUTÁ RAL 1023

ABS HRANA V BARVĚ DESKY

KŘÍDLO LTD 18mm TMAVĚ ŠEDÁ RAL 7015

PANTY, KOVÁNÍ KOULE/KLIKA FAB ZÁMEK, KUKÁTKO

PERSPEKTIVA:

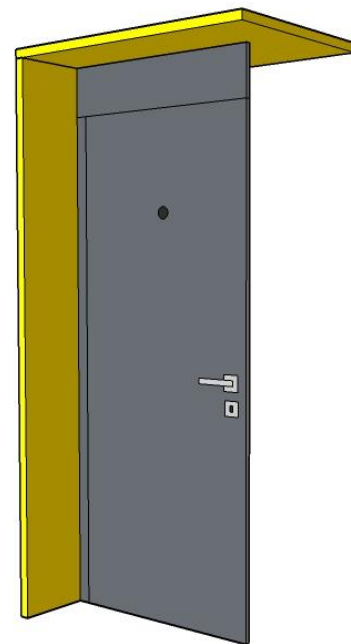

### D\_2.3.1 – LETTER BOXY – VESTAVĚNÉ

600x420x900mm

KORPUS A DVÍŘKA Z LTD 18mm

BARVA SVĚTLE ŠEDÁ RAL 7047, HRANA ABS V BARVĚ DESKY

ZÁSUVKY Z LTD 8mm, HRANA ABS V BARVĚ DESKY

NÁBYTKOVÉ KOVÁNÍ ZADNÍCH DVÍŘEK

ZARÁŽKY ZAMEZUJÍCÍ VYKLOPENÍ ŠUPLÍKŮ 2ks NA ŠUPLÍK

10ks ZÁMEK ŠUPLÍKŮ, 1ks ZÁMEK ZADNÍ CELKOVÁ DVÍŘKA

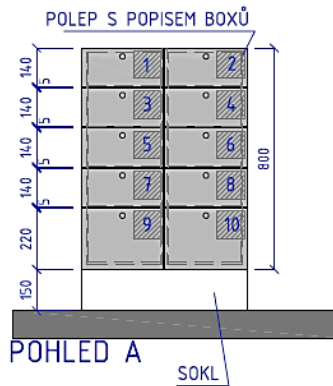
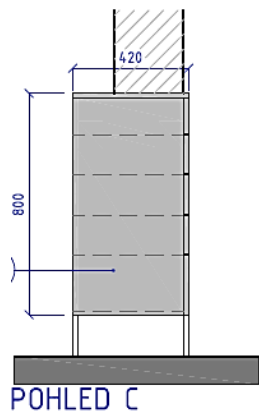

### D\_2.4 – PÓDIUM

1800x2400x150mm

KONSTRUKCE: OSB tl.16mm

ČELO:

- DO ZÁZEMÍ LTD 18mm SVĚTLE ŠEDÁ RAL 7047

- KE KLIENTŮM NALEPENÝ HLINÍKOVÝ PLECH

POVRCH:

1. KOBEREC ZÁTĚŽOVÝ, TMAVĚ ŠEDÁ RAL 7015

2. VINYL ZÁTĚŽOVÝ, SVĚTLE ŠEDÁ RAL 7047

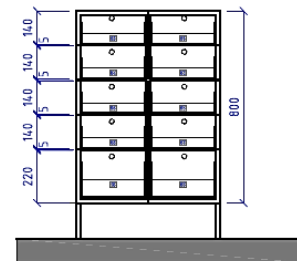

ŘEZ 3-3

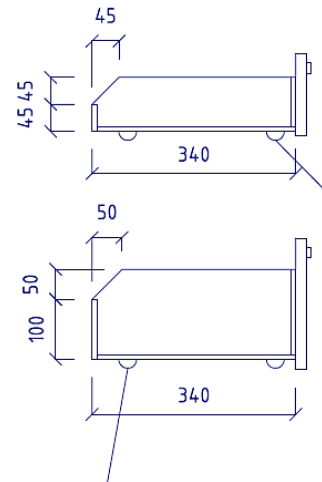
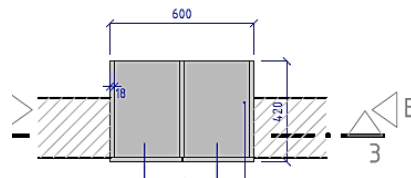

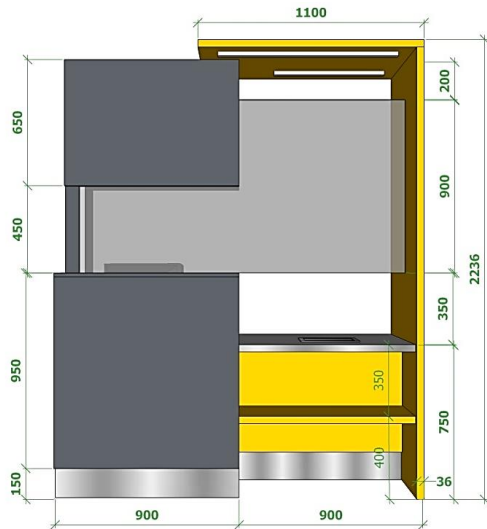

### D\_2.1.3 – PŘEPÁŽKA PARTNERA 1800x700x2236mm

*(Levá nebo pravá orientace - volitelně zrcadlově otočené)*

PRACOVNÍ DESKA STOLU HPL tl.36mm, BARVA: SVĚTLĚ ŠEDÁ RAL 7047, HRANA 3D, HLINÍKOVÁ NEREZOVÁ MISKA NA MINCE, 300x200mm PRŮCHODKA PLASTOVÁ ŠEDÁ Ø 100mm

PULT, BOK A HORNÍ PANEL S VNITŘNÍMI POLICEMI Z LTD tl.18mm , BARVA: TMAVĚ ŠEDÁ RAL 7015, HRANA ABS 2mm V BARVĚ DESKY

BOK, STŘECHA A POLICE NA ODKLÁDÁNÍ TAŠKY Z LTD tl.36mm BARVA: ŽLUTÁ RAL 1023, HRANA ABS 2mm V BARVĚ DESKY

DVOJICE ZAPUŠTĚNÝCH TENKÝCH ZÁŘIVKOVÝCH SVÍTIDEL

KONTEJNER: VESTAVĚNÝ, ZÁSUVKOVÝ, CENTRÁLNÍ ZAMYKÁNÍ, HORNÍ ŠUPLÍK S PLASTOVÝMI PŘEDĚLY NA MINCE A BANKOVKY, HLINÍKOVÉ OBLOUKOVÉ ÚCHYTKY

POLICE PRO PC: POJEZD S VÝSUVEM NA BOKU KONTEJNERU A NIKY

SOKL: 150mm NALEPOVACÍ HLINÍKOVÝ PLECH tl.0,45mm

PLASTOVÁ LIŠTA PRO PREZENTACI LOSŮ, DL.450mm, 6x REKTIFIKACE

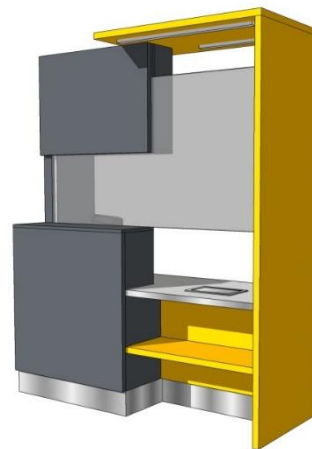
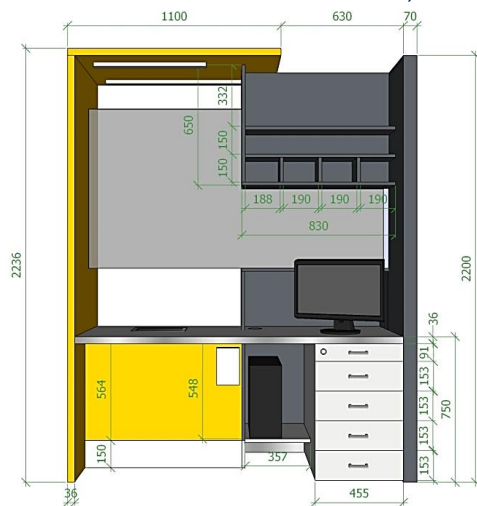



### D\_2.1.3.1 – PŘEPÁŽKA PARTNERA KRÁTKÁ 1600x700x2236mm

*(Levá nebo pravá orientace - volitelně zrcadlově otočené)*

PRACOVNÍ DESKA STOLU HPL tl.36mm, BARVA: SVĚTLÉ ŠEDÁ RAL 7047, HRANA 3D HLINÍKOVÁ

NEREZOVÁ MISKA NA MINCE, 300x200mm, PRŮCHODKA PLASTOVÁ ŠEDÁ Ø 100mm

PULT, BOK A HORNÍ PANEL S VNITŘNÍMI POLICEMI Z LTD tl.18mm, BARVA: TMAVĚ ŠEDÁ RAL 7015, HRANA ABS 2mm V BARVĚ DESKY

BOK, STŘECHA A POLICE NA ODKLÁDÁNÍ TAŠKY Z LTD tl.36mm BARVA: ŽLUTÁ RAL 1023, HRANA ABS 2mm V BARVĚ DESKY

DVOJICE ZAPUŠTĚNÝCH TENKÝCH ŽÁŘIVKOVÝCH SVÍTEL

KONTEJNER: VESTAVĚNÝ, ZÁSUVKOVÝ, CENTRÁLNÍ ZAMYKÁNÍ, HORNÍ ŠUPLÍK S PLASTOVÝMI PŘEDĚLY NA MINCE A BANKOVKY

HLINÍKOVÉ OBLOUKOVÉ ÚCHYTKY

POLICE PRO PC: POJEZD S VÝSUVEM NA BOKU KONTEJNERU A NIKY

SOKL: 150mm NALEPOVACÍ HLINÍKOVÝ PLECH

PLASTOVÁ LIŠTA PRO PREZENTACI LOSŮ, DL.450mm, 6x REKTIFIKACE

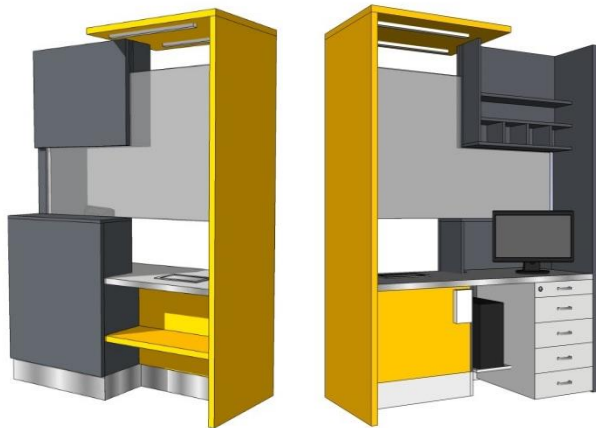
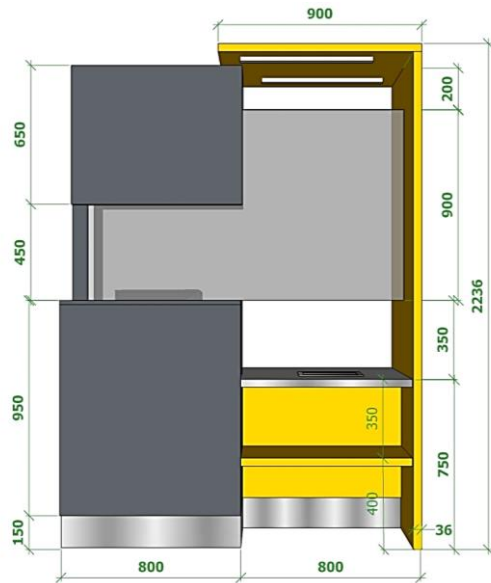

POHLED OD OBSLUHY:

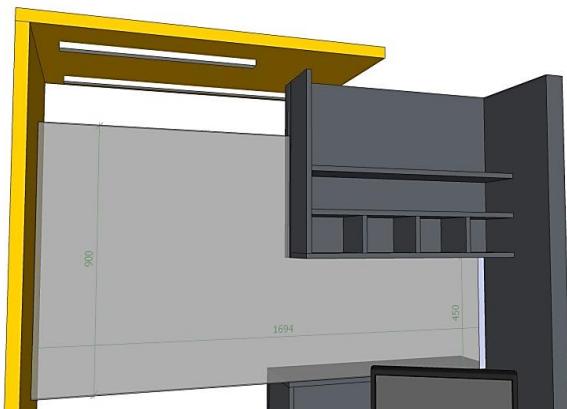

PŮDORYS:

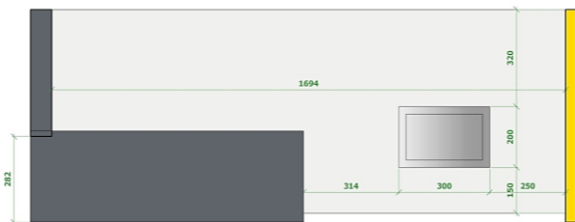

### D\_2.1.3.2 – PŘEPÁŽKA PARTNERA – SKLO

1694x8x900mm

DĚLÍCI HYGIENICKÉ SKLO LEPENÉ, ČIRÉ

KOTVENÉ HLINÍKOVÝM „U“ PROFILEM DO BOKU A DO PULTU

POHLED OD KLIENTA:

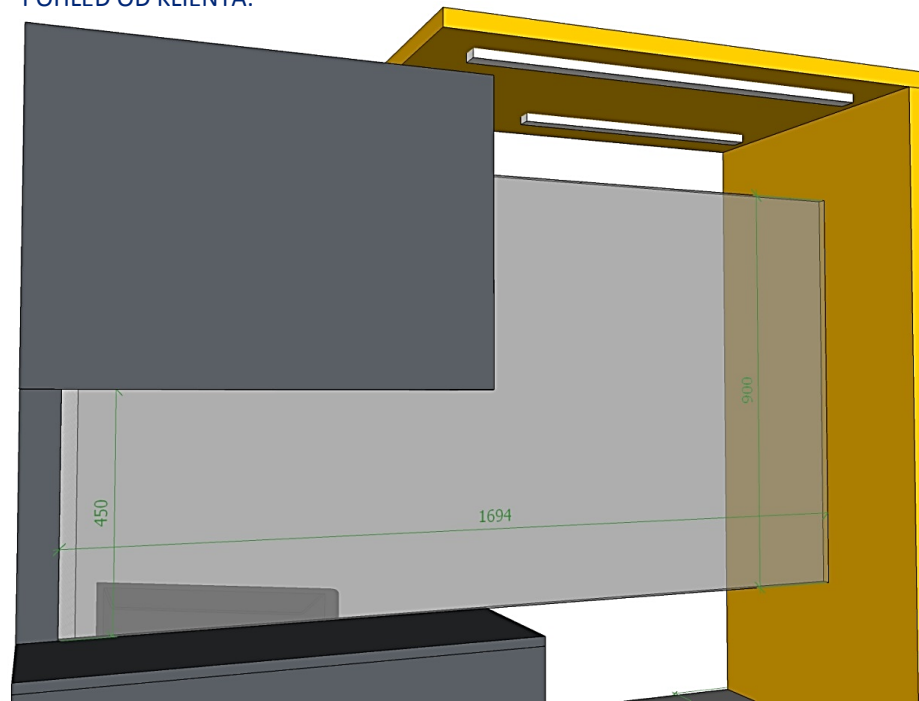

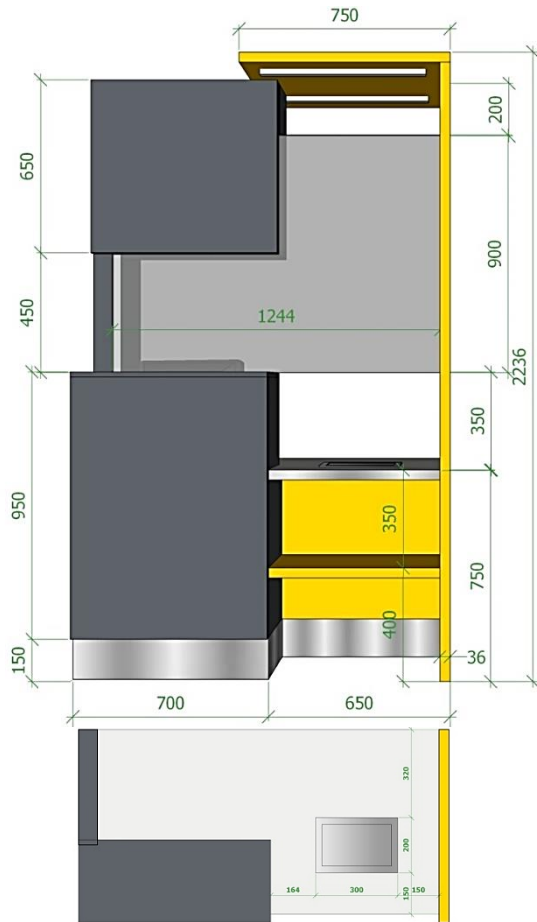

### D\_2.1.3.3 – PŘEPÁŽKA PARTNERA MALÁ 1350x700x2236mm

(Levá nebo pravá orientace - volitelně zrcadlově otočené)

PRACOVNÍ DESKA STOLU HPL tl.36mm, BARVA: SVĚTLÉ ŠEDÁ RAL 7047, HRANA 3D HLINÍKOVÁ

NEREZOVÁ MISKA NA MINCE, 300x200mm

PRŮCHODKA PLASTOVÁ ŠEDÁ Ø 100mm

PULT, BOK A HORNÍ PANEL S VNITŘNÍMI POLICEMI Z LTD tl.18mm , BARVA: TMAVĚ ŠEDÁ RAL 7015, HRANA ABS 2mm V BARVĚ DESKY

BOK, STŘECHA A POLICE NA ODKLÁDÁNÍ TAŠKY Z LTD tl.36mm BARVA: ŽLUTÁ RAL 1023, HRANA ABS 2mm V BARVĚ DESKY

DVOJICE ZAPUŠTĚNÝCH TENKÝCH ZÁŘIVKOVÝCH SVÍTEL

KONTEJNER: VESTAVĚNÝ, ZÁSUVKOVÝ, CENTRÁLNÍ ZAMYKÁNÍ, HORNÍ ŠUPLÍK S PLASTOVÝMI PŘEDĚLY NA MINCE A BANKOVKY

HLINÍKOVÉ OBLOUKOVÉ ÚCHYTKY

POLICE PRO PC: POJEZD S VÝSUVEM NA BOKU KONTEJNERU A NIKY

SOKL: 150mm NALEPOVACÍ HLINÍKOVÝ PLECH

PLASTOVÁ LIŠTA PRO PREZENTACI LOSŮ, DL.450mm

6x REKTIFIKACE

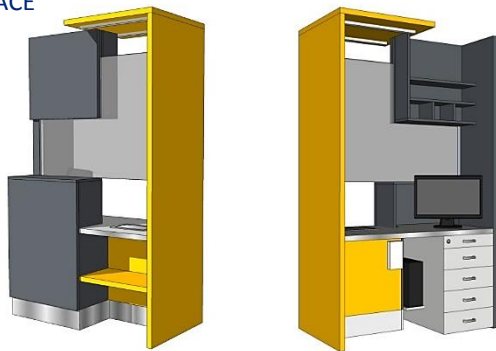



#### D\_2.1.3.4 – PŘEPÁŽKA PARTNERA OPENSACE 1800x700x750-1100mm

*(Levá nebo pravá orientace - volitelně zrcadlově otočené)*

PRACOVNÍ DESKA STOLU HPL tl.36mm, BARVA: SVĚTLÉ ŠEDÁ RAL 7047, HRANA 3D HLINÍKOVÁ

PRŮCHODKA PLASTOVÁ ŠEDÁ Ø 100mm

PULT A BOK Z LTD tl.18mm , BARVA: TMAVĚ ŠEDÁ RAL 7015, HRANA ABS 2mm V BARVĚ DESKY

BOK Z LTD tl.36mm BARVA: ŽLUTÁ RAL 1023, HRANA ABS 2mm V BARVĚ DESKY

KONTEJNER: VESTAVĚNÝ, ZÁSUVKOVÝ, CENTRÁLNÍ ZAMYKÁNÍ,

HORNÍ ŠUPLÍK S PLASTOVÝMI PŘEDĚLY NA MINCE A BANKOVKY

HLINÍKOVÉ OBLOUKOVÉ ÚCHYTKY, 6x REKTIFIKACE

POLICE PRO PC: POJEZD S VÝSUVEM NA BOKU KONTEJNERU A NIKY

SOKL: 150mm NALEPOVACÍ HLINÍKOVÝ PLECH

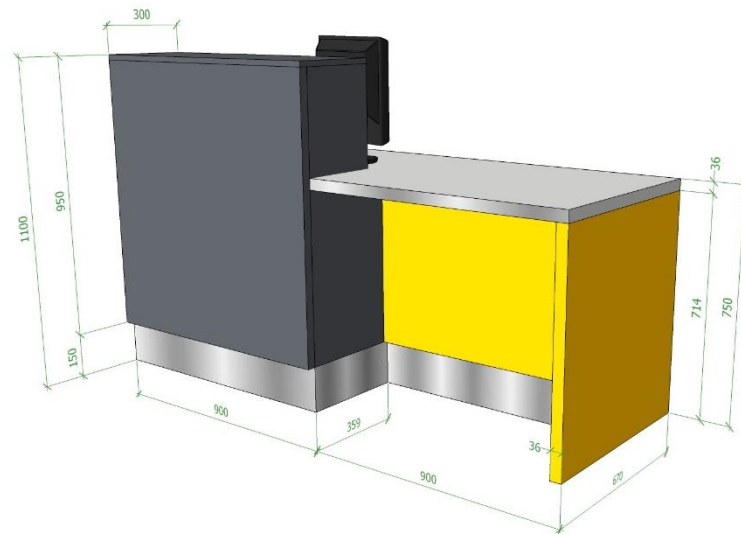
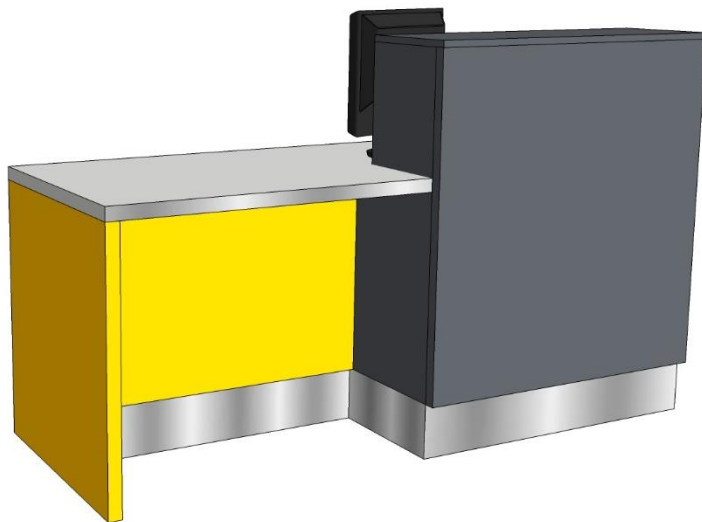

POHLEDY:

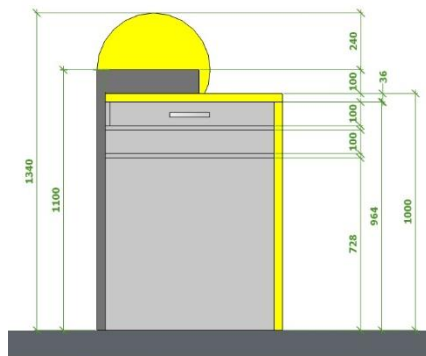
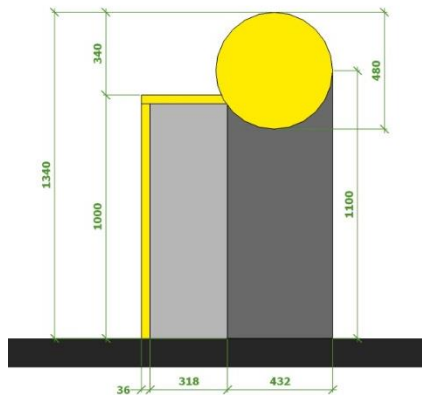

PŮDORYS:

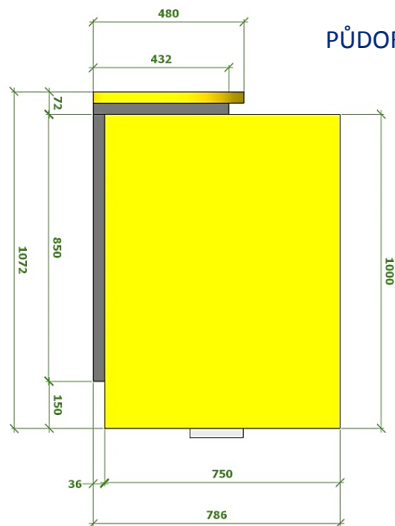

### D\_2.1.9 - PŘEPÁŽKA PARTNERA MINI

786x1072x1340mm

MATERIÁL: LTD tl.18/36mm

BARVNOSTI DESEK:

TMAVĚ ŠEDÁ RAL 7015, SVĚTLE ŠEDÁ RAL 7047, ŽLUTÁ RAL 1023

HRANY: ABS V BARVĚ POVRCHU DESKY

VÝSUVNÝ ŠUPLÍK S PLASTOVÝMI PŘEDĚLY NA MINCE A BANKOVKY

UZAMYKATELNÝ

2x VÝSUV, ÚCHYTKA

5x REKTIFIKACE

PERSPEKTIVY:

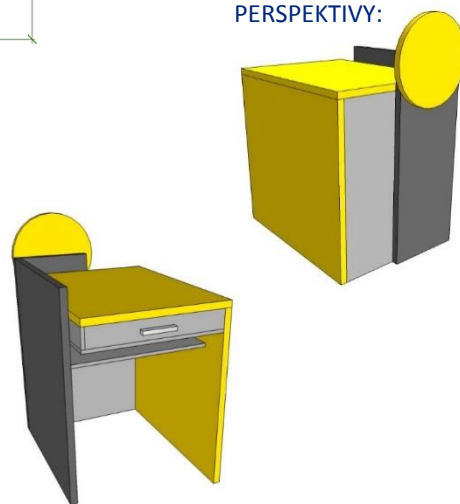

### D\_2.1.9.1 – PODSTAVEC NA PC

300x500x150mm

MATERIÁL: LTD tl.18mm

BARVNOST: SVĚTLE ŠEDÁ RAL 7047

HRANY: ABS V BARVĚ POVRCHU

4x REKTIFIKACE

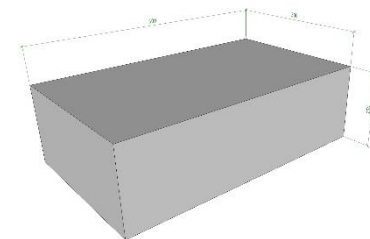



## D\_2.5 – PRACOVNÍ ŽIDLE K PŘEPÁŽCE

620x620x440-550/1060-1190mm

VLASTNOSTI: OTOČNÁ, VÝŠKOVĚ NASTAVITELNÁ, ODDĚLENÝ SEDÁK A OPĚRÁK

MATERIÁL SEDÁKU A OPĚRÁKU: STUDENÁ PĚNA

SYNCHRONNÍ MECHANIKA S AUTOMATICKÝM NASTAVENÍM ODPORU OPĚRKY

HLOUBKOVÝ POSUN SEDÁKU, VÝŠKOVÁ NASTAVITELNOST OPĚRÁKU

PODRUČKY: 3D POHYB Z LITÉHO HLINÍKU, VRCHNÍ DÍL Z MĚKČENÉHO POLYURETAN, PĚTIRAMENNÝ

POLYAMIDOVÝ KŘÍŽ ČERNÉ BARVY, DVOJITÁ KOLEČKA PROFIL 60-65mm NA TVRDOU NEBO MĚKOU PODLAHU

KONSTRUKČNÍ ČÁSTI VYROBENY Z ČERNÉHO POLYAMIDU

KONSTRUKCE S VYSOKOU PEVNOSTÍ A PRUŽNOSTÍ

NOSNOST: 130kg

LÁTKA POTAHU: 100% POLYESTER ,

ODOLNOST PROTI OTĚRU: 100 000 CYKLŮ

NEHOŘLAVOST DLE EN1021 1 A 2

BAREVNÁ STÁLOST: 6, BARVA: TMAVĚ ŠEDÁ: RAL 7015

VÝROBEK MUSÍ BÝT VYROBEN V SOULADU S NORMOU ISO 9001

ŽIDLE MUSÍ SPLŇOVAT ERGONOMETRICKÝ POHYB, PODPOROVAT NUTNÉ A ČASTÉ ZMĚNY POZICE SEDÍCÍHO UŽIVATELE

JE POŽADOVÁNO JEDNODUCHÉ A INTENZIVNÍ OVLÁDÁNÍ



FOTO:

VNĚJŠÍ STRANA ŽLUTÁ RAL 1023

VNITŘNÍ STRANA ŠEDÁ RAL 7047

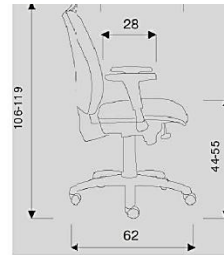

### D\_2.5.1. – PRACOVNÍ ŽIDLE K PULTU – VYSOKÁ

600x520x640/990mm

VÝROBEK MUSÍ BÝT VYROBEN V SOULADU S NORMOU ISO 9001

MAXIMÁLNĚ POHODLNÁ, ERGONOMICKY TVAROVANÁ

KONSTRUKCE: SUBTILNÍ, ALE VELMI HOUŽEVNATÁ OCELOVÁ KONSTRUKCE (TRUBKOVÁ OCEL 1. JAKOSTI), BEZEŠVÉ SVÁRY POVRCHOVÁ ÚPRAVA V CHROMU

TESTOVÁNO PRO HMOTNOST 60 - 120 KG

- POLYPROPYLENOVÝ SEDÁK S 3D (2 KŘIVKOVÝM) PROLISEM VE DVOUBAREVNÉM PROVEDENÍ (RUB A LÍC) EXTRÉMNĚ TENKÁ STĚNA, BEZPEČNOSTNÍ RÁDIUS NA HRANĚ I ROZÍCH, VYNIKAJÍCÍ TUHOST PŘI ZACHOVÁNÍ KOMFORTU OPTIMÁLNÍHO PRUŽENÍ

NOHY: PLASTOVÉ KONCOVKY S ÚPRAVOU

PRO TVRDÉ POVRCHY PODLAH

STOHOVATELNOST: NA ZEMI - 10KS, NA VOZÍKU - 20 KS

EKOLOGICKÁ HLEDISKA: VYROBENO Z MIN 40% RECYKLOVANÉHO A RECYKLOVATELNÉHO MATERIÁLU

BAREVNOST SEDÁKU – VNITŘNÍ STRANA ŠEDÁ RAL 7047,

VNĚJŠÍ STRANA ŽLUTÁ, RAL 1023

ZÁRUČNÍ LHŮTA 6LET



### D\_3.1 – ŽIDLE PRO VEŘEJNOST

560x510x450/790mm

NOHY: OCELOVÁ KONSTRUKCE TRUBKOVÁ OCEL 1.JAKOSTI, BEZEŠVÉ SVÁRY, POVRCHOVÁ ÚPRAVA CHROM, PRO HMOTNOST 60-120 KG, PLASTOVÉ KONCOVKY S ÚPRAVOU PRO TVRDÉ POVRCHY PODLAH

POLYPROPYLENOVÝ SEDÁK S 3D (DVOUKŘÍVKOVÝM PROLISEM)

DVOUBAREVNÉ PROVEDENÍ SEDÁKU:

VNITŘNÍ STRANA MATNÁ SVĚTLÉ ŠEDÁ RAL 7047

VNĚJŠÍ STRANA LESKLÁ ŽLUTÁ RAL 1023

EXTRÉMĚ TENKÁ STĚNA, BEZPEČNOSTNÍ RÁDIUS NA HRANĚ I ROZÍCH, VYNIKAJÍCÍ TUHOST PŘI ZACHOVÁNÍ KOMFORTU OPTIMÁLNÍHO PRUŽENÍ

STOHOVATELNÉ: 10KS NA ZEMI, 20KS NA VOZÍKU

VYROBENO Z MIN. 40% RECYKLOVANÉHO A RECYKLOVATELNÉHO MATERIÁLU

VÝROBEK MUSÍ BÝT VYROBEN V SOULADU S NORMOU ISO 9001

MAXIMÁLNĚ POHODLNÁ, ERGONOMICKY TVAROVANÁ

SUBTILNÍ KONSTRUKCE, VELMI HOUŽEVNATÁ





### **D\_3.1.1 – ŽIDLE PRO VEŘEJNOST – MODRÁ**

560x510x450/790mm

NOHY: OCELOVÁ KONSTRUKCE TRUBKOVÁ OCEL 1.JAKOSTI, BEZEŠVÉ SVÁRY, POVRCHOVÁ ÚPRAVA CHROM, PRO HMOTNOST 60-120 KG, PLASTOVÉ KONCOVKY S ÚPRAVOU PRO TVRDÉ POVRCHY PODLAH

POLYPROPYLENOVÝ SEDÁK S 3D (DVOUKŘIVKOVÝM PROLISEM)

DVOUBAREVNÉ PŘEVEDENÍ SEDÁKU:

VNITŘNÍ STRANA SVĚTLÉ ŠEDÁ RAL 7047

VNĚJŠÍ STRANA LESKLÁ MODRÁ RAL 5002

EXTRÉMNĚ TENKÁ STĚNA, BEZPEČNOSTNÍ RÁDIUS NA HRANĚ I ROZÍCH, VYNIKAJÍCÍ TUHOST PŘI ZACHOVÁNÍ KOMFORTU OPTIMÁLNÍHO PRUŽENÍ

STOHOVATELNÉ: 10KS NA ZEMI, 20KS NA VOZÍKU

VYROBENO Z MIN. 40% RECYKLOVANÉHO A RECYKLOVATELNÉHO MATERIÁLU

VÝROBEK MUSÍ BÝT VYROBEN V SOULADU S NORMOU ISO 9001

MAXIMÁLNĚ POHODLNÁ, ERGONOMICKY TVAROVANÁ

SUBTILNÍ KONSTRUKCE, VELMI HOUŽEVNATÁ



### D\_3.1.2 – ŽIDLE PRO VEŘEJNOST – ČERVENÁ

560x510x450/790mm

NOHY: OCELOVÁ KONSTRUKCE TRUBKOVÁ OCEL 1.JAKOSTI, BEZEŠVÉ SVÁRY, POVRCHOVÁ ÚPRAVA CHROM, PRO HMOTNOST 60-120 KG, PLASTOVÉ KONCOVKY S ÚPRAVOU PRO TVRDÉ POVRCHY PODLAH

POLYPROPYLENOVÝ SEDÁK S 3D (DVOUKŘIVKOVÝM PROLISEM)

DVOUBAREVNÉ PŘEVEDENÍ SEDÁKU:

VNITŘNÍ STRANA SVĚTLÉ ŠEDÁ RAL 7047

VNĚJŠÍ STRANA LESKLÁ ČERVENÁ RAL 3020

EXTRÉMNĚ TENKÁ STĚNA, BEZPEČNOSTNÍ RÁDIUS NA HRANĚ I ROZÍCH, VYNIKAJÍCÍ TUHOST PŘI ZACHOVÁNÍ KOMFORTU OPTIMÁLNÍHO PRUŽENÍ

STOHOVATELNÉ: 10KS NA ZEMI, 20KS NA VOZÍKU

VYROBENO Z MIN. 40% RECYKLOVANÉHO A RECYKLOVATELNÉHO MATERIÁLU

VÝROBEK MUSÍ BÝT VYROBEN V SOULADU S NORMOU ISO 9001

MAXIMÁLNĚ POHODLNÁ, ERGONOMICKY TVAROVANÁ

SUBTILNÍ KONSTRUKCE, VELMI HOUŽEVNATÁ

### D\_3.2 – STOLEK PRO VEŘEJNOST

Ø900x756mm

HORNÍ VODOROVNÁ DESKA Z LTD tl.36mm

BARVA SVĚTLE ŠEDÁ RAL 7047, HRANA 3D HLINÍKOVÁ

VNITŘNÍ DESKA LTD tl.8mm, BARVA ŽLUTÁ RAL 1023

VLOŽENÉ SKLO KALENÉ tl.5mm ČIRÉ, HRANA LEŠTĚNÁ

ULOŽENÉ NA TRANSPARENTNÍ ČOČKY 6ks Ø11x5mm

OCELOVÁ PODNOŽ: v.720mm, ZÁKLADNA Ø550mm,

TRUBKA Ø80mm, BARVA SVĚTLE ŠEDÁ RAL 7047

5ks REKTIFIKACE

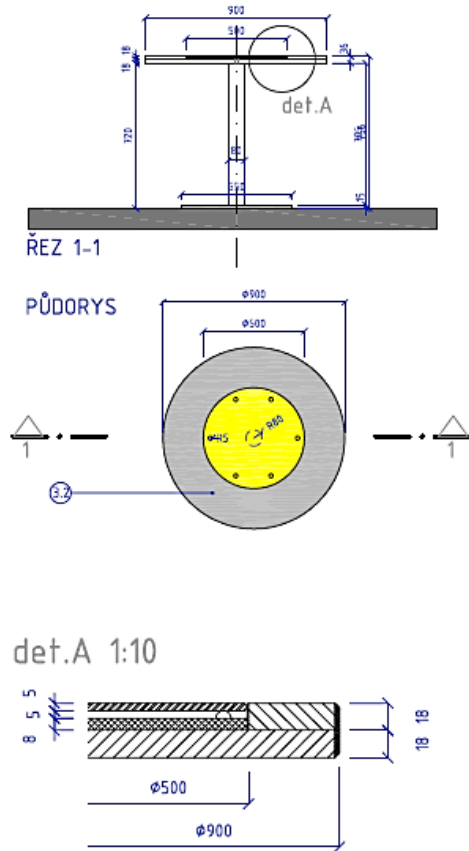

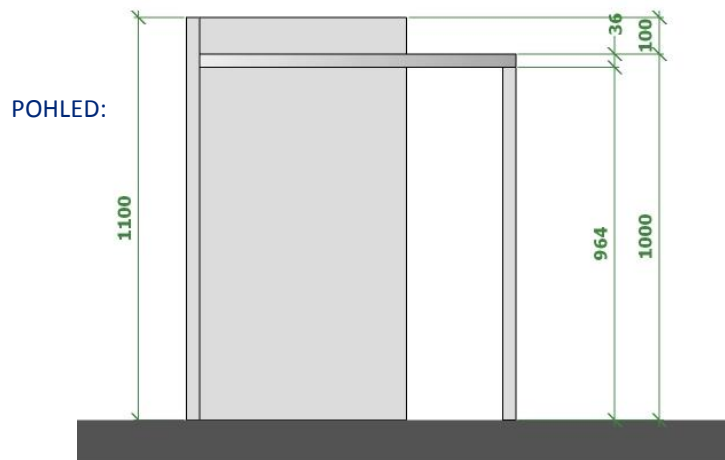
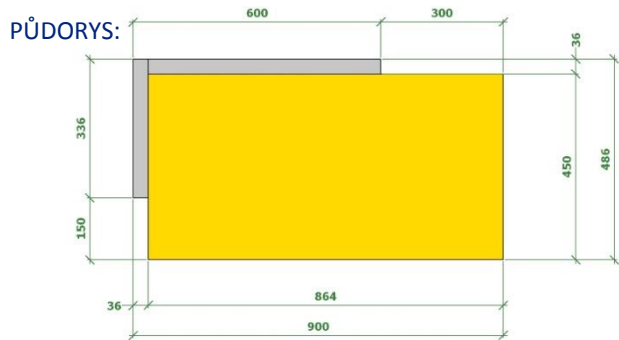

### D\_3.3 – PSACÍ PULT

900x486x1100mm

HORNÍ VODOROVNÁ DESKA Z LTD tl.36mm

BARVA ŽLUTÁ RAL 1023, 3D HLINÍKOVÁ HRANA

SVISLÉ DESKY Z LTD tl.36mm BARVA SVĚTLÉ ŠEDÁ RAL 7047

SPOJ NOHOU A DESKY DOSTATEČNĚ FIXOVAT „L“ PROFILEM

HRANA ABS TL.2mm V BARVĚ POVRCHU

5ks REKTIFIKACE

FOTO:



PŮDORYS:

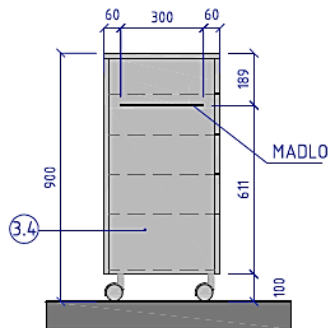

POHLED C

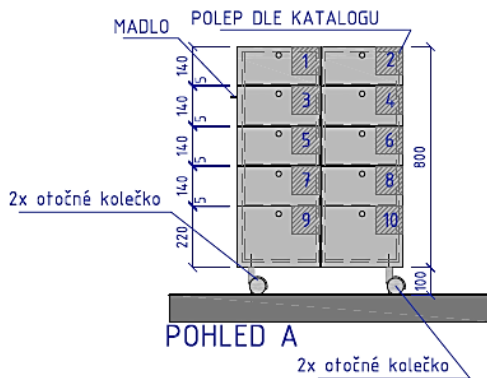

POHLED A

2x otočné kolečko

### D\_3.4 – LETTER BOXY – MOBILNÍ

600x420x900mm

KORPUS A DVÍŘKA Z LTD 18mm

BARVA SVĚTLÉ ŠEDÁ RAL 7047, HRANA ABS V BARVĚ DESKY

ZÁSUVKY Z LTD 8mm, HRANA ABS V BARVĚ DESKY

NÁBYTKOVÉ KOVÁNÍ ZADNÍCH DVÍŘEK

ZARÁŽKY ZAMEZUJÍCÍ VYKLOPENÍ ŠUPLÍKŮ 2ks NA ŠUPLÍK

10ks ZÁMEK ŠUPLÍKŮ, 1ks ZÁMEK ZADNÍ CELKOVÁ DVÍŘKA

4ks PLASTOVÉ OTOČNÉ KOLEČKO S BRZDOU

1ks ÚCHYT ELOX

FOTO:

POHLED:

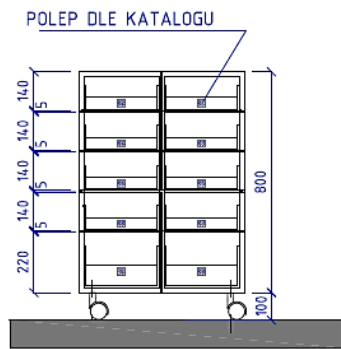

45 45



POHLED:

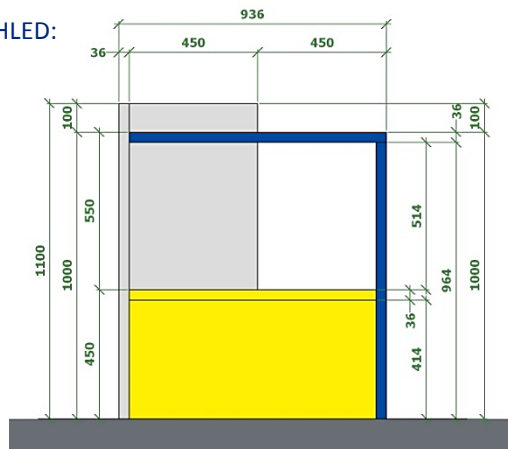

PŮDORYS:

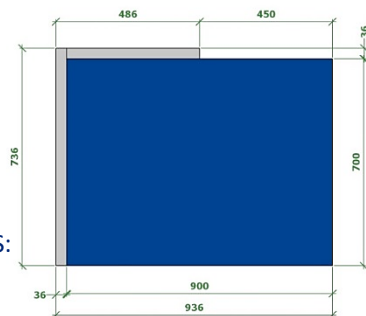

PERSPEKTIVA:



### D\_3.5.1 – DĚTSKÁ POŠTA 936x736x1100mm

NÍZKÝ PUT S ČELEM Z LTD tl.36mm

BARVA ŽLUTÁ RAL 1023, HRANA ABS V BARVĚ DESKY

ROH SE SVISLÝMI DESKAMI Z LTD tl.36mm

BARVA SVĚTLE ŠEDÁ RAL 7047, HRANA ABS V BARVĚ DESKY

HORNÍ DESKA A BOK S OTVOREM Z LTD tl.36mm

BARVA MODRÁ RAL 5002, HRANA ABS V BARVĚ DESKY

VÝKLENEK NA KAPSY LTD tl.8mm BARVA ŽLUTÁ RAL 1023

2ks PLASTOVÁ KAPSA NA PAPÍRY A TUŽKY FORMÁT A4 NA VÝŠKU

5ks REKTIFIKACE

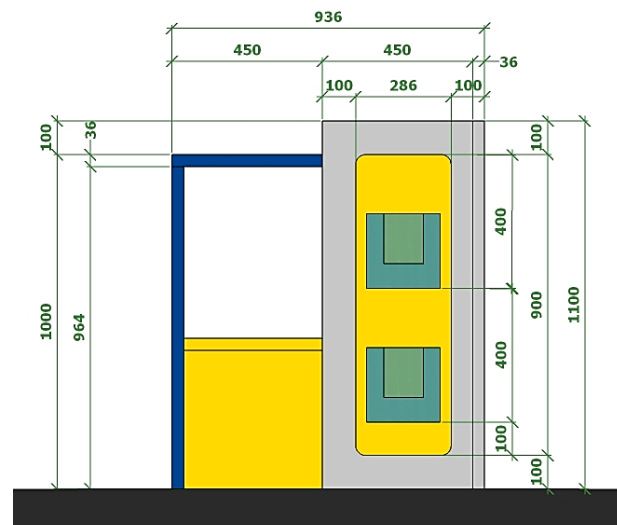
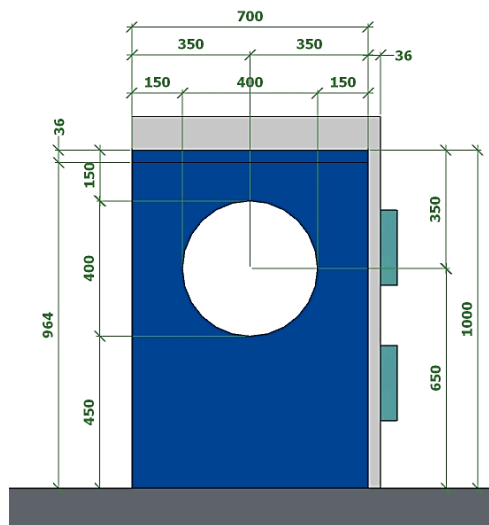

PERSPEKTIVA:

### D\_3.5.2 – KOBEREC POD DĚTSKOU POŠTU

1500x1500x5mm

BARVA TMAVĚ ŠEDÁ RAL 7015

LEM PO OBVODĚ

K DLAŽBĚ LEPENO OBOUSTRANOU PÁSKOU

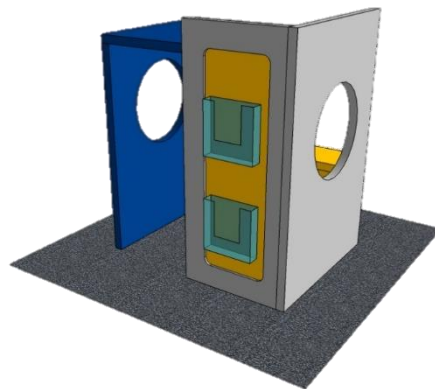
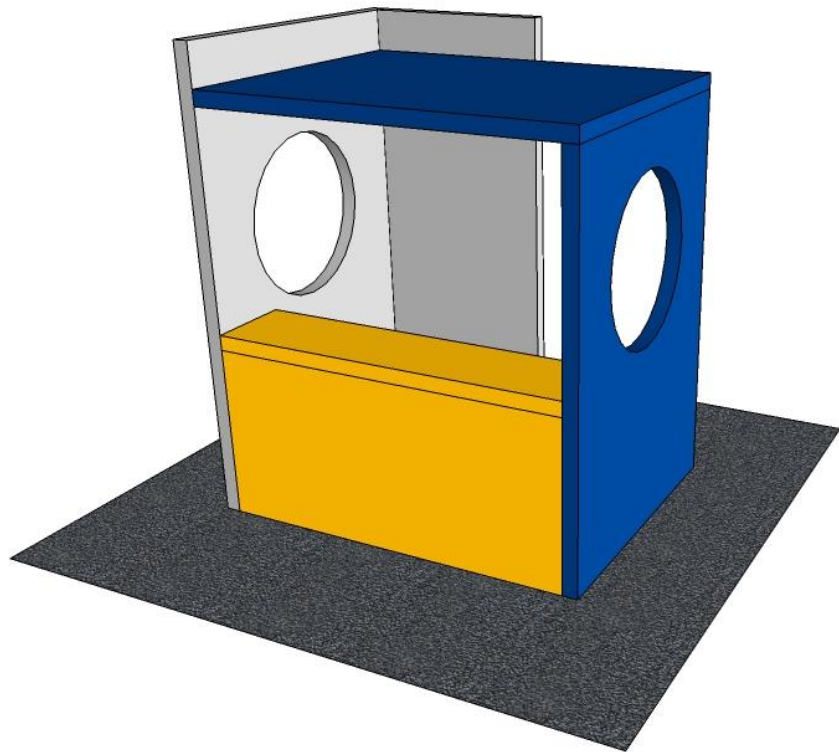

### D\_3.5.1.1 – PLASTOVÁ KAPSA A4

231x249x40mm

PLASTOVÁ KAPSA NA PAPIRY A TUŽKY

FORMÁT A4 NA VÝŠKU

OTVORY PRO UCHYCENÍ A ROZMĚR DLE  
OBJEDNAVATELE

UŽITÍ NA PRVCÍCH: 3.5.1



FOTO:

(BAREVNOST SEDÁKŮ ŠEDÁ RAL 7047)

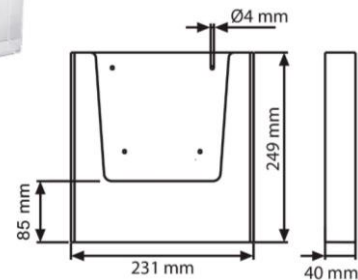

### D\_3.6.1 – MODULOVÁ LAVICE PLASTOVÁ

2215x575x450/780mm

KONSTRUKCE Z OCELI 1. JAKOSTI, BEZEŠVÉ SVÁRY, POVRCHOVÁ ÚPRAVA BÍLÝ LAK RAL 9010

NOSNÍK Z OBDÉLNÍKOVÉHO PROFILU, ZUŽUJÍCÍ SE NOHY,

PLASTOVÉ KONCOVKY S ÚPRAVOU PRO TVRDÉ POVRCHY PODLAH

4 x POLYPROPYLENOVÝ SEDÁK S 3D (DVOUKŘÍVKOVÝM PROLISEM), DVOUBAREVNÉ PŘEVEDENÍ SEDÁKU:

VNITŘNÍ STRANA MATNÁ HRUBŠÍ PROTISKLUZOVÁ, BARVA RAL 7047 ŠEDÁ

VNĚJŠÍ STRANA LESKLÁ BARVA ŠEDÁ RAL 7047

EXTRÉMNĚ TENKÁ STĚNA, BEZPEČNOSTNÍ RÁDIUS NA HRANĚ I ROZÍCH, VYNIKAJÍCÍ TUHOST PŘI ZACHOVÁNÍ KOMFORTU

OPTIMÁLNÍHO PRUŽENÍ, NOSNOST SEDÁKŮ CERTIFIKOVANÁ DO 120 KG

ŠÍŘE SEDÁKU 530 mm

UCHYCENÍ SEDÁKŮ K NOSNÉ KONSTRUKCI POMOCÍ CLIP-IT-EASY MECHANISMU – MONTÁŽ BEZ POUŽITÍ ŠROUBKŮ A NÁŘADÍ

VYROBENO Z MIN. 40% RECYKLOVANÉHO A RECYKLOVATELNÉHO MATERIÁLU

VÝROBEK MUSÍ BÝT VYROBEN V SOULADU S NORMOU ISO 9001

MAXIMÁLNĚ POHODLNÁ, ERGONOMICKY TVAROVANÁ SUBTILNÍ KONSTRUKCE, VELMI HOUŽEVNATÁ





PŮDORYS:

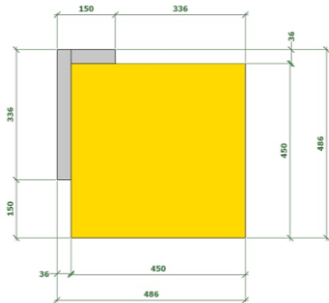

POHLED:

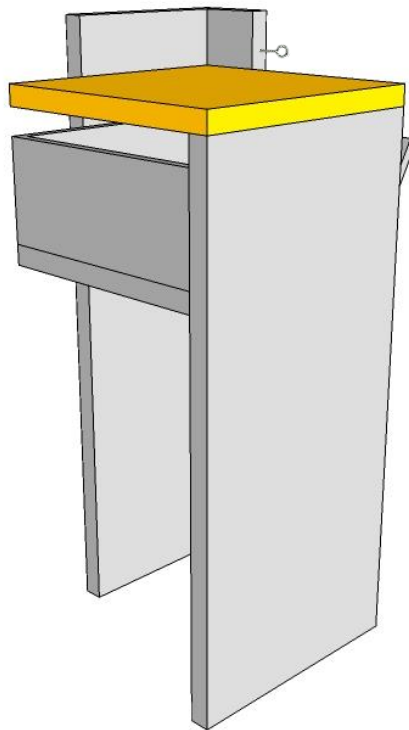
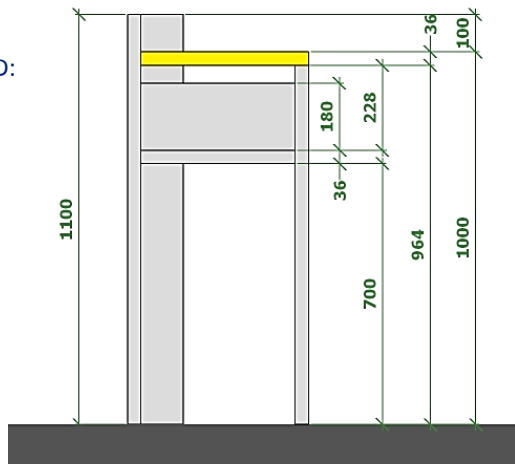

### D\_3.8 – PULT S KOŠEM

486x486x1100mm

HORNÍ VODOROVNÁ DESKA Z LTD tl.36mm

BARVA ŽLUTÁ RAL 1023, HRANA ABS V BARVĚ DLE DESKY

SVISLÉ DESKY A POLICE Z LTD 36mm BARVA SVĚTLÉ ŠEDÁ RAL 7047

HRANA ABS TL.2mm V BARVĚ POVRCHU

BOKY A SKLOPNÁ DVÍŘKA Z LTD 18mm

2x PANTY DVÍŘEK,

1x PLASTOVÝ KOŠ ŠEDÝ

5ks REKTIFIKACE

1X 50 mm KOVOVÉ ZAVRTÁVACÍ OKO

PERSPEKTIVY:

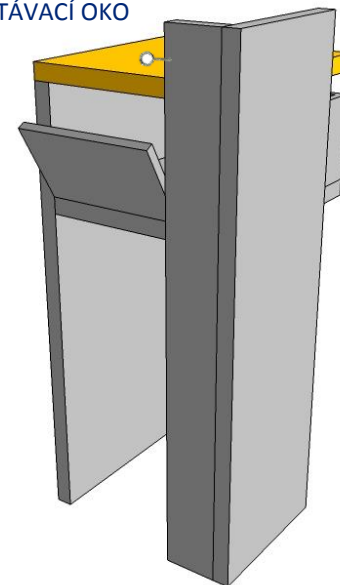

ŘEZ:

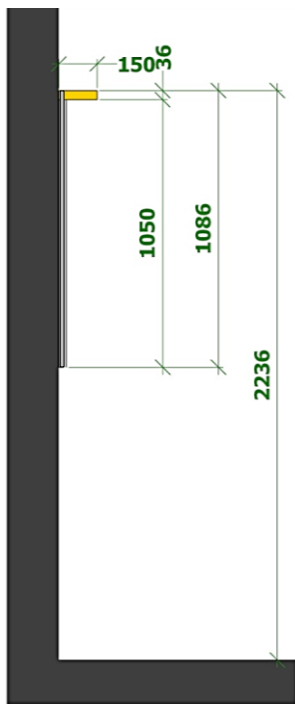

POHLED:

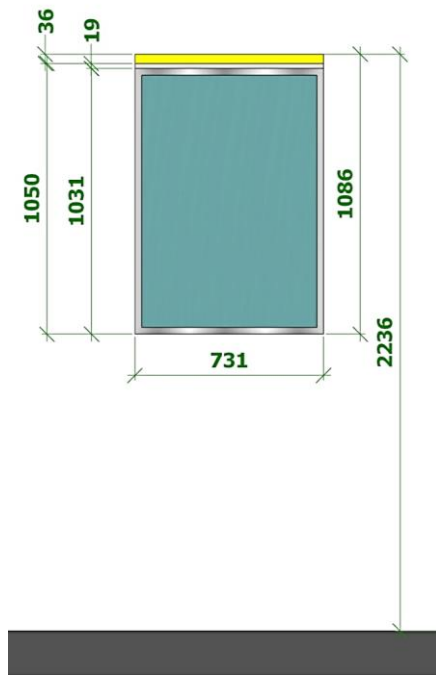

#### D\_4.1 – KLIPRÁM 70x100 cm 731x150x1086mm

HORNÍ DESKA Z LTD tl.36mm, BARVA ŽLUTÁ RAL 1023, ABS HRANA V BARVĚ ZÁDA Z LTD tl.18mm, BARVA SVĚTLÉ ŠEDÁ RAL 7047, HRANA ABS V BARVĚ POVRCHU KOTVY DO STĚNY DLE MÍSTA

**FORMÁT** - VELIKOST KLIPRÁMU PRO VLOŽENÍ PLAKÁTU FORMÁTU B1; ŠÍŘKA KRYCÍHO PROFILU 25 MM; OSTRÉ ROHY

**MATERIÁL KRYCÍHO PROFILU** - HLINÍK

**BARVA KRYCÍHO PROFILU** - ELOXOVANÝ HLINÍK ÚPRAVA EV1 MATNÁ

PERSPEKTIVA:

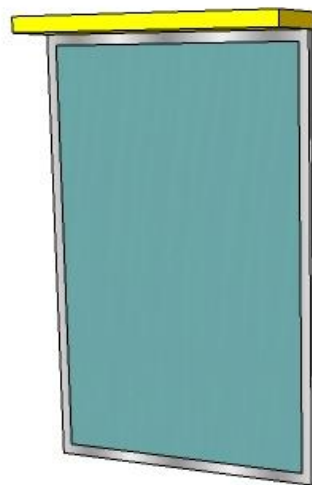

#### D\_4.1.1.1 – FÓLIE PRO KLIPRÁM B1

700x1000mm,

ANTIREFLEXNÍ KRYCÍ PRŮHLEDNÁ FÓLIE STABILIZOVANÁ PROTI UV ZÁŘENÍ, TLOUŠŤKA 0,5 mm, FORMÁT PRO KLIPRÁM B1

UŽITÍ NA PRVCÍCH: 4.1, 4.2.3, 4.4.1.1, 4.4.1.2, 4.4.2.2

#### D\_4.1.1.3 – FÓLIE PRO KLIPRÁM 490x490mm,

ANTIREFLEXNÍ KRYCÍ PRŮHLEDNÁ FÓLIE STABILIZOVANÁ PROTI UV ZÁŘENÍ, TLOUŠŤKA 0,5 mm,

ŘEZ:

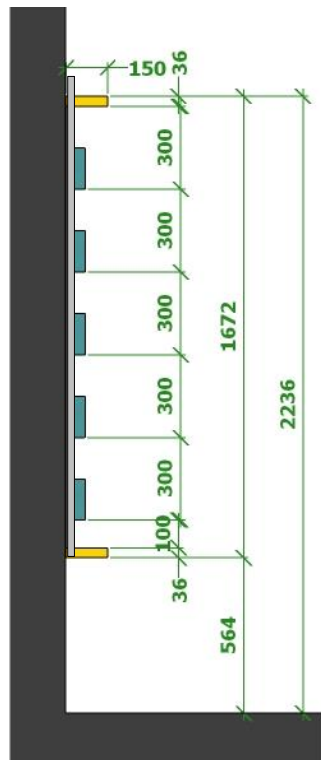

POHLED:

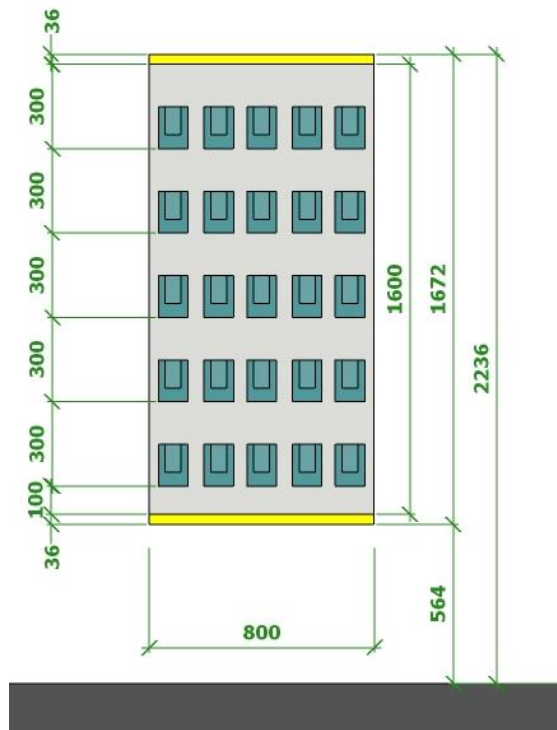

#### D\_4.2 – PANEL S KAPSAMI 800x150x1672mm

HORNÍ DOLNÍ DESKA Z LTD tl.36mm, BARVA ŽLUTÁ RAL 1023, ABS HRANA V BARVĚ POVRCHU

ZÁDA Z LTD tl.18mm, BARVA SVĚTLE ŠEDÁ RAL 7047, HRANA ABS V BARVĚ POVRCHU

25x PLASTOVÁ KAPSA NA LETÁKY „DL“ FORMÁT NA VÝŠKU

PERSPEKTIVA:

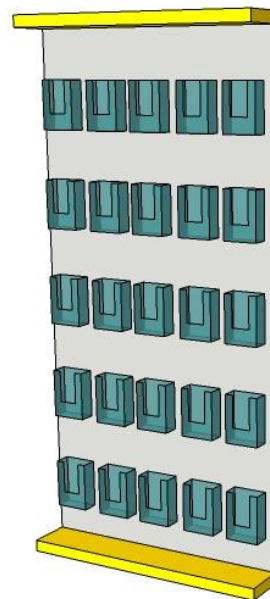

ŘEZ:

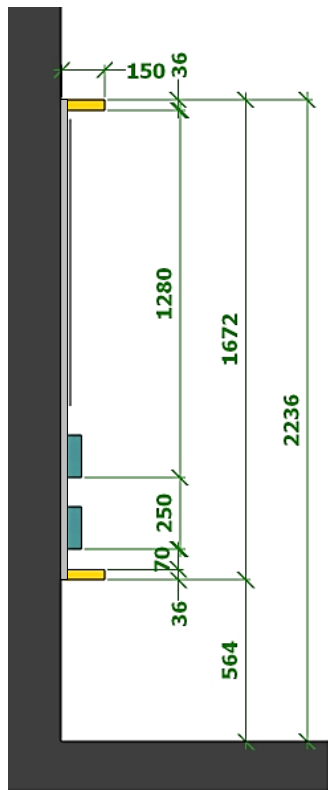

POHLED:

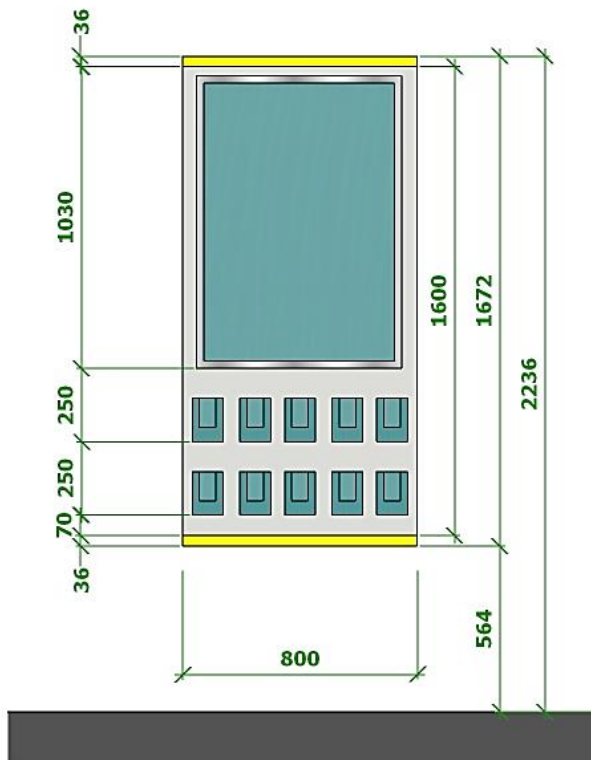

#### D\_4.2.3 – PANEL S KAPSAMI A KLIPRÁMEM 800x150x1672mm

HORNÍ DOLNÍ DESKA Z LTD tl.36mm, BARVA ŽLUTÁ RAL 1023, ABS HRANA V BARVĚ POVRCHU

ZÁDA Z LTD tl.18mm, BARVA SVĚTLE ŠEDÁ RAL 7047, HRANA ABS V BARVĚ POVRCHU

1x HLINÍKOVÝ KLIP RÁM FORMÁT B1 PRO PLAKÁTY, OSTRÉ ROHY, PLASTOVÁ KRYCÍ FOLIE, PROFIL LIŠTY 25mm

10x PLASTOVÁ KAPSA NA LETÁKY „DL“ FORMÁT NA VÝŠKU

PERSPEKTIVA

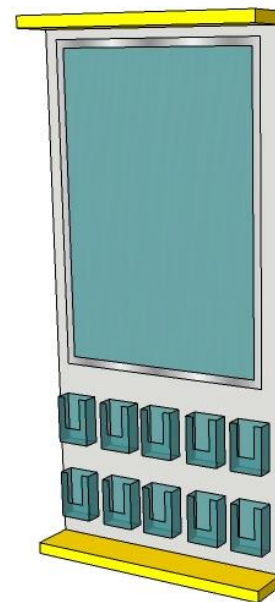

ŘEZ:

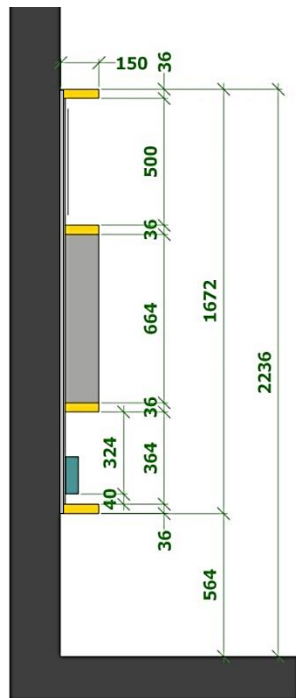

POHLED:

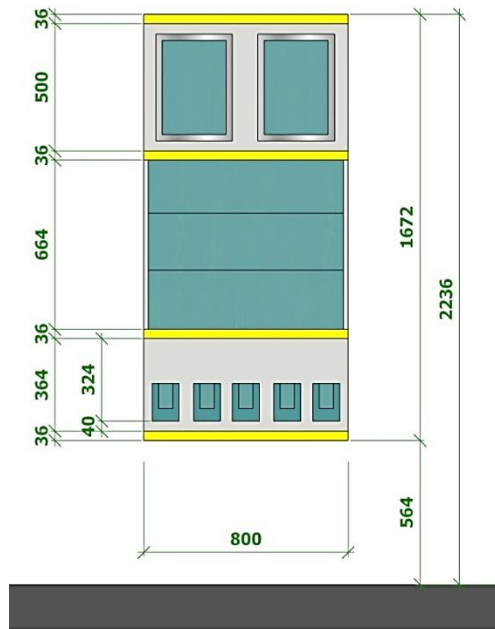

#### D\_4.3.3 – PANEL S VITRÍNOU, 2x A3, 5x DL 800x150x1672mm

HORNÍ, DVĚ STŘEDNÍ A DOLNÍ DESKA Z LTD tl.36mm, BARVA ŽLUTÁ RAL 1023, ABS HRANA V BARVĚ

ZÁDA Z LTD tl.18mm, BARVA SVĚTLE ŠEDÁ RAL 7047

BOKY Z LTD tl.18mm, BARVA SVĚTLE ŠEDÁ RAL 7047

DVEŘE A 2x POLICE Z 5mm KALENĚ ČIRÉ SKLO, LEŠTĚNÉ HRANY, POLICE STAVITELNÉ 3x NÁBYTKOVÉ PANTY PRO OTEVÍRÁNÍ

**FORMÁT** - VELIKOST KLIPRÁMU PRO VLOŽENÍ PLAKÁTU FORMÁTU A3; ŠÍŘKA KRYCÍHO PROFILU 25 MM; OSTRÉ ROHY

**MATERIÁL KRYCÍHO PROFILU** - HLINÍK

**BARVA KRYCÍHO PROFILU** - ELOVOVANÝ HLINÍK ÚPRAVA EV1 MATNÁ 5x PLASTOVÁ KAPSA NA LETÁKY „DL“ FORMÁT NA VÝŠKU

PERSPEKTIVA:

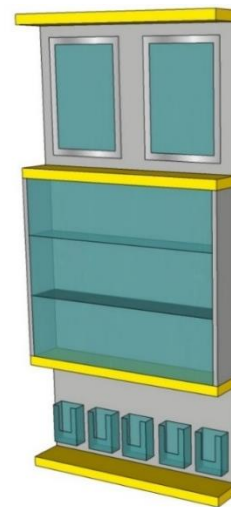

#### D\_4.3.3.1 – FOLIE PRO KLIPRÁM A3

297x420mm

ANTIREFLEXNÍ KRYCÍ PRŮHLEDNÁ FÓLIE STABILIZOVANÁ PROTI UV ZÁŘENÍ, TLOUŠŤKA 0,5 MM, FORMÁT PRO KLIPRÁM A3

UŽITÍ NA PRVCÍCH: 4.3.3, 4.5

ŘEZ:

POHLED:

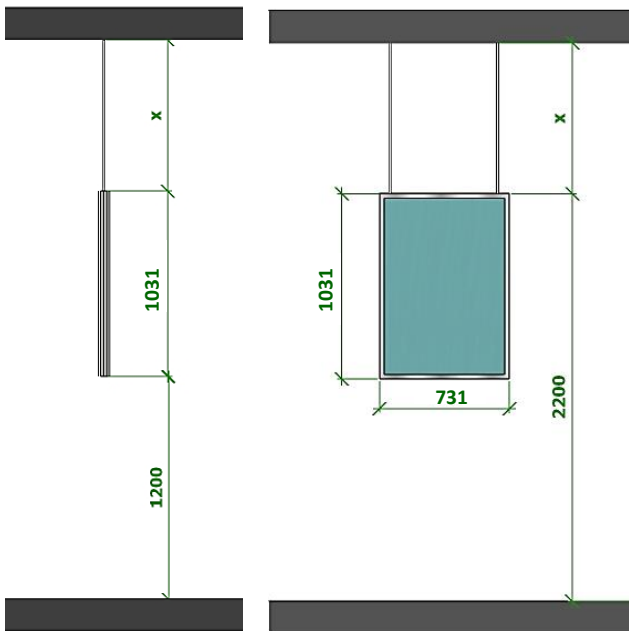

PERSPEKTIVA:

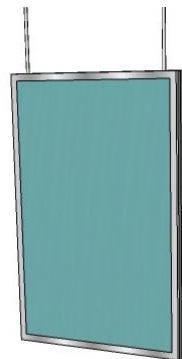

#### D\_4.4.1.1 – KLIPRÁM ZAVĚŠENÝ - INTERIÉR

731x11x1031 - 2000mm

KOTVY DO STROPU DLE MÍSTA

HLINÍKOVÝ KLIPRÁM PRO VLOŽENÍ PLAKÁTU FORMÁTU B1; ELOXOVANÝ HLINÍK ÚPRAVA EV1 MATNÁ; ŠÍŘKA KRYCÍHO PROFILU 25 MM; OSTRÉ ROHY; PEVNÁ ZÁDA, ABY NEDOCHÁZELO KE KROUCENÍ KLIPRÁMU A BYLO MOŽNÉ SPOJIT K SOBĚ POLOŽKY, 4.4.1.1 a 4.4.1.2 nebo 4.4.1.1. a 4.4.2.2

ANTIREFLEXNÍ KRYCÍ PRŮHLEDNÁ FÓLIE STABILIZOVANÁ PROTI UV ZÁŘENÍ, TLOUŠŤKA 0,5 MM, FORMÁT PRO KLIPRÁM B1

#### D\_4.4.1.2 – KLIPRÁM ZAVĚŠENÝ - EXTERIÉR

731x11x1031mm

HLINÍKOVÝ KLIPRÁM PRO VLOŽENÍ PLAKÁTU FORMÁTU B1; ELOXOVANÝ HLINÍK ÚPRAVA EV1 MATNÁ; ŠÍŘKA KRYCÍHO PROFILU 25 MM; OSTRÉ ROHY; PEVNÁ ZÁDA, ABY NEDOCHÁZELO KE KROUCENÍ KLIPRÁMU A BYLO MOŽNÉ SPOJIT K SOBĚ POLOŽKY 4.4.1.2, 4.4.1.1 A 4.4.2.2;

ANTIREFLEXNÍ KRYCÍ PRŮHLEDNÁ FÓLIE STABILIZOVANÁ PROTI UV ZÁŘENÍ, TLOUŠŤKA 0,5 MM, FORMÁT PRO KLIPRÁM B1

#### D\_4.4.2.2 – KLIPRÁM PODSVĚTLENÝ - EXTERIÉR

731x11x1031 – 2000mm

HLINÍKOVÝ KLIPRÁM PRO VLOŽENÍ PLAKÁTU FORMÁTU B1; ELOXOVANÝ HLINÍK ÚPRAVA EV1 MATNÁ; ŠÍŘKA KRYCÍHO PROFILU 25 MM; OSTRÉ ROHY; PEVNÁ ZÁDA, ABY NEDOCHÁZELO KE KROUCENÍ KLIPRÁMU A BYLO MOŽNÉ SPOJIT K SOBĚ POLOŽKY 4.4.1.1, 4.4.1.2 A 4.4.2.2;

ANTIREFLEXNÍ KRYCÍ PRŮHLEDNÁ FÓLIE STABILIZOVANÁ PROTI UV ZÁŘENÍ, TLOUŠŤKA 0,5 MM, FORMÁT PRO KLIPRÁM B1 1x LED PROSVĚTLENÝ ROVNOMĚRNĚ PO CELÉ PLOŠE – NAPÁJENÍ (je potřeba, aby bylo možné mít vývod elektřiny zdola i shora, tedy úchyty lanka budou nahoře i dole)

ŘEZ:

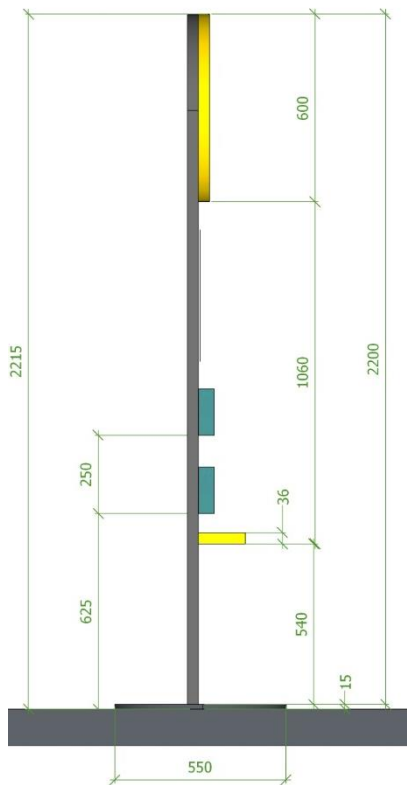

POHLED:

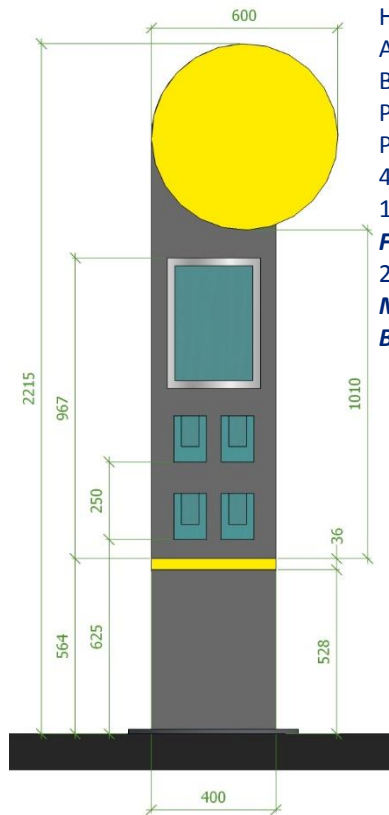

#### D\_4.5 – STOJAN PARTNERA

ø550x2215mm

HORNÍ KRUHOVÁ DESKA Z LTD tl.18mm, BARVA ŽLUTÁ RAL 1023,

ABS HRANA V BARVĚ POVRCHU ZADNÍ DESKA 400x2200 Z LTD tl.36mm

BARVA TMAVĚ ŠEDÁ RAL 7015, ABS HRANA V BARVĚ POVRCHU

PODNOŽ OCEL. PLECH tl.15mm ø550mm BARVA TM. ŠEDÁ RAL 7015

POLICE Z LTD tl.36mm, BARVA ŽLUTÁ RAL 1023 HRANA ABS V BARVĚ POVRCHU

4x PLEXI KAPSY NA LETÁKY „DL“ FORMÁT NA VÝŠKU

1x HLINÍKOVÝ KLIPRÁM FORMÁT A3 NA VÝŠKU PRO PLAKÁTY

**FORMÁT** - VELIKOST KLIPRÁMU PRO VLOŽENÍ PLAKÁTU FORMÁTU A3; ŠÍŘKA KRYCÍHO PROFILU 25 MM; OSTRÉ ROHY

**MATERIÁL KRYCÍHO PROFILU** - HLINÍK

**BARVA KRYCÍHO PROFILU** - ELOXOVANÝ HLINÍK ÚPRAVA EV1 MATNÁ

PERSPEKTIVA:

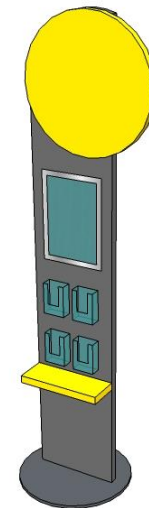

#### D\_4.6 – PLASTOVÁ KAPSA DL

112x40x164mm,

PLASTOVÁ KAPSA NA LETÁKY ČIRÁ

OTVORY PRO UCHYCENÍ VE VARANTÁCH:

- VODOROVNĚ/SVISLE A ROZMĚR DLE UPŘESNĚNÍ  
OBJEDNAVATELE

„DL“ FORMÁT NA VÝŠKU (1/3 A4)

UŽITÍ NA PRVCÍCH: 4.2.3, 4.3.3, 4.5, 2.1.5, 2.1.5.3



#### D\_4.6.1 – PLASTOVÁ KAPSA DL NA ŠÍŘKU

237x40x74mm,

PLASTOVÁ KAPSA NA LETÁKY ČIRÁ

OTVORY PRO UCHYCENÍ A ROZMĚR DLE OBJEDNAVATELE

„DL“ FORMÁT NA ŠÍŘKU (1/3 A4)

UŽITÍ NA PSACÍM PULTU 3.3 - VE STARÉM PROVEDENÍ

FOTO:



FOTO:





POHLED:

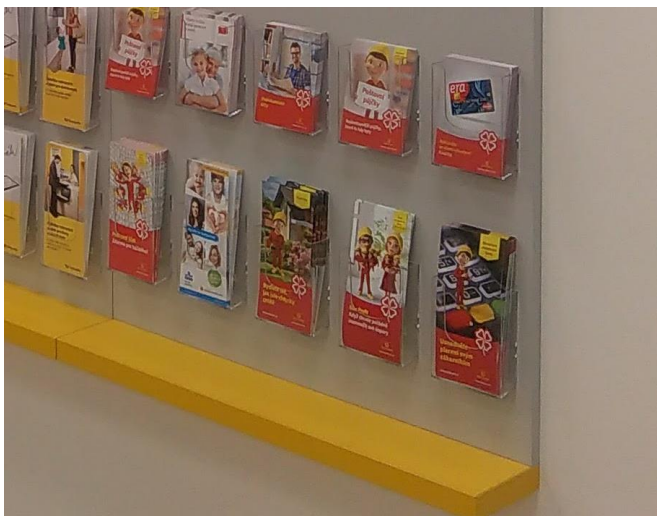
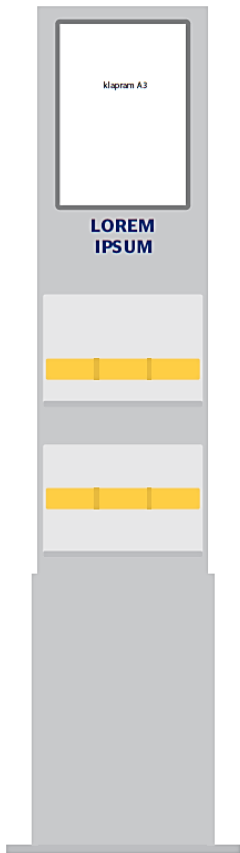

ŘEZ:

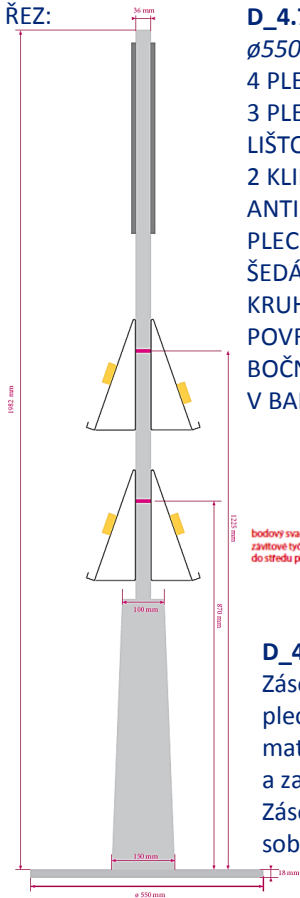

#### D\_4.7.1 – STOJAN NA TISKOPISY

ø550x2000mm

4 PLECHOVÉ NOSIČE, KAŽDÝ SE 3 KAPSAMI, TLOUŠŤKA PLECHU 1 MM

3 PLECHOVÉ NOSIČE S VÝŠE UMÍSTĚNOU PLECHOVOU LIŠTOU A 1 PLECHOVÝ NOSIČ S NÍŽE UMÍSTĚNOU PLECHOVOU LIŠTOU

2 KLIPRÁMY PRO UMÍSTĚNÍ PLAKÁTŮ FORMÁTU A3, OSTRÉ ROHY, HLINÍK ELOXOVANÝ EV1 MATNÁ, PROFIL LIŠTY 25 mm,

ANTIREFLEXNÍ KRYCÍ PRŮHLEDNÁ FÓLIE STABILIZOVANÁ PROTI UV ZÁŘENÍ

PLECHOVÉ ODDĚLOVAČE A STOJAN POLEPENY SAMOLEPKAMI

ŠEDÁ DESKA – LTD 400x1982x36 MM, ABS HRANA V BARVĚ POVRCHU

KRUHOVÁ ZÁKLADNA – LTD PRŮMĚR 500 MM A TLOUŠŤKA 18 MM, SVĚTLE ŠEDÁ RAL 7047 ABS HRANA V BARVĚ

POVRCHU

BOČNÍ KRYCÍ PROFILY – LTD, ŠÍŘKA 150 MM DOLE A 100 MM NAHOŘE, VÝŠKA 640 MM A TLOUŠŤKA 18 MM, ABS HRANA

V BARVĚ POVRCHU, ŽLUTÁ RAL 1023

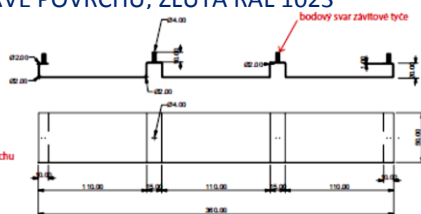

#### D\_4.7.1.1 – PLECHOVÝ NOSIČ NÁHRADNÍ

Zásobník na tiskopisy - 3 ks, tloušťka plechu 1 mm, barva komaxit RAL 7047, matné provedení. Veškeré hrany zaobleny a začištěny proti možnému poranění. Zásobníky budou přichyceny k desce proti sobě pomocí 2 nábytkových šroubů.

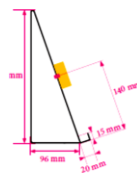

DETAIL:

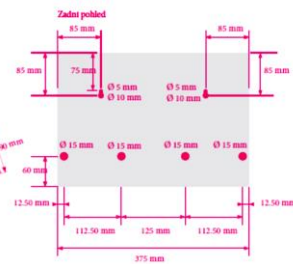
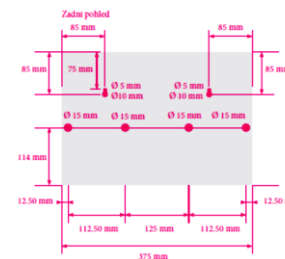
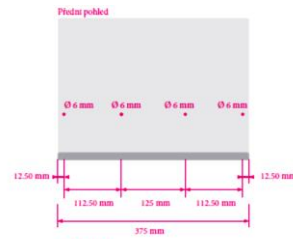
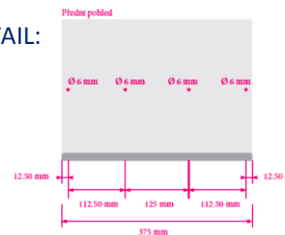

POHLED:

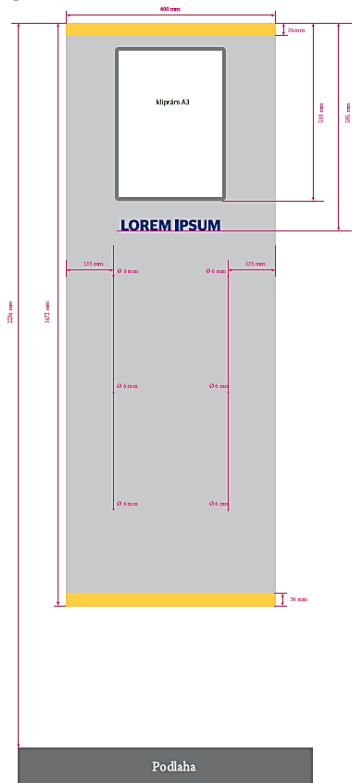

ŘEZ:

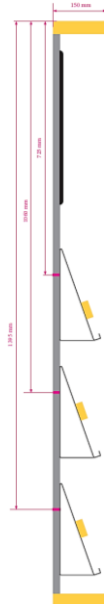

## D\_4.7.2 – PANEL NA TISKOPISY NÁSTĚNNÝ

600x150x1672mm

3 PLECHOVÉ NOSIČE, KAŽDÝ SE 4 KAPSAMI, TLOUŠŤKA PLECHU 1 MM

2 PLECHOVÉ NOSIČE S VÝŠE UMÍSTĚNOU PLECHOVOU LIŠTOU A 1 PLECHOVÝ NOSIČ S NÍŽE UMÍSTĚNOU PLECHOVOU LIŠTOU

1 KLIPRÁM PRO UMÍSTĚNÍ PLAKÁTU FORMÁTU A3, OSTRÉ ROHY, HLINÍK ELOXOVANÝ  
EV1 MATNÁ

PROFIL LIŠTY 25 MM, ANTIREFLEXNÍ KRYCÍ PRŮHLEDNÁ FÓLIE STABILIZOVANÁ PROTI UV ZÁŘENÍ  
PLECHOVÉ ODDĚLOVAČE A ŠEDÁ DESKA POLEPENY SAMOLEPKAMI

HORNÍ A DOLNÍ ŽLUTÁ DESKA - LTD 600x36x150 MM

BARVA ŽLUTÁ RAL 1023 ABS HRANA V BARVĚ POVRCHU

ŠEDÁ DESKA – LTD 600x1600x18 MM

BARVA SVĚTLE ŠEDÁ RAL 7047 ABS HRANA V BARVĚ POVRCHU

DETAIL:

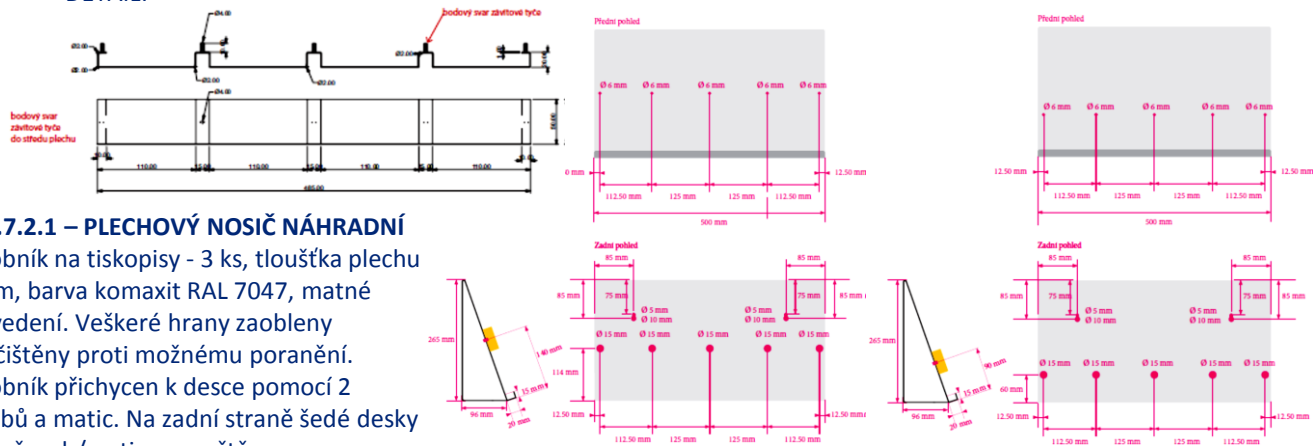

### D\_4.7.2.1 – PLECHOVÝ NOSIČ NÁHRADNÍ

Zásobník na tiskopisy - 3 ks, tloušťka plechu

1 mm, barva komaxit RAL 7047, matné provedení. Veškeré hrany zaobleny a začištěny proti možnému poranění.

Zásobník přichycen k desce pomocí 2 šroubů a matic. Na zadní straně šedé desky bude šroub/matice zapuštěn.

MOŽNOST PRVKY  
KOMBINOVAT DLE  
PROSTORU

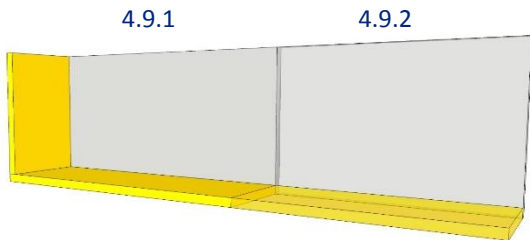

#### D\_4.9.1 – POLICE NA OBALOVÝ MATERIÁL – DLOUHÁ (Levá nebo pravá orientace - volitelně zrcadlově otočené)

600x200x300mm

POLICE A BOČNÍ DESKA Z LTD tl.18mm, BARVA ŽLUTÁ RAL 1023, ABS HRANA V BARVĚ ZÁDA Z LTD tl.18mm, BARVA SVĚTLE ŠEDÁ RAL 7047, HRANA ABS V BARVĚ POVRCHU  
KOTVY DO STĚNY SE ZÁSLEPKAMI, TYP DLE MÍSTA A TYPU STĚNY  
PLASTOVÁ CENOVKOVÁ LIŠTA V CELÉ DÉLCE – MOŽNOST POUŽITÍ JAKO ZARÁŽKA

ŘEZ:

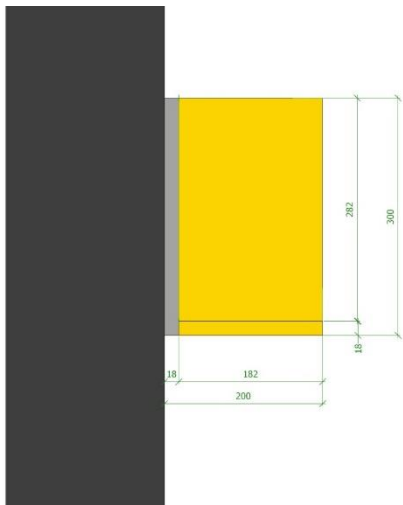

POHLED:



PERSPEKTIVA:

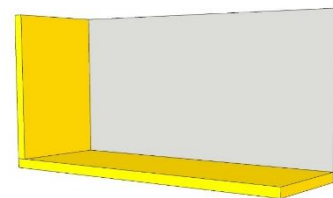
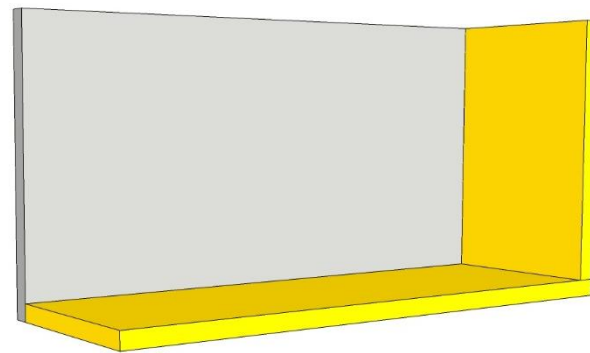

4.9.2

4.9.1

MOŽNOST PRVKY  
KOMBINOVAŤ DLE  
PROSTORU

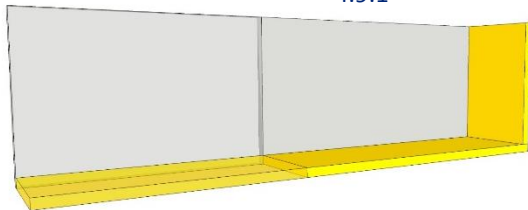

#### D\_4.9.2 – POLICE NA OBALOVÝ MATERIÁL – KRÁTKÁ

450x200x300mm

POLICE A BOČNÍ DESKA Z LTD tl.18mm, BARVA ŽLUTÁ RAL 1023, ABS HRANA V BARVĚ ZÁDA Z LTD tl.18mm, BARVA SVĚTLÉ ŠEDÁ RAL 7047, HRANA ABS V BARVĚ POVRCHU KOTVY DO STĚNY SE ZÁSLEPKAMI, TYP DLE MÍSTA A TYPU STĚNY  
PLASTOVÁ CENOVKOVÁ LIŠTA V CELÉ DÉLCE – MOŽNOST POUŽITÍ JAKO ZARÁŽKA

ŘEZ:



POHLED:

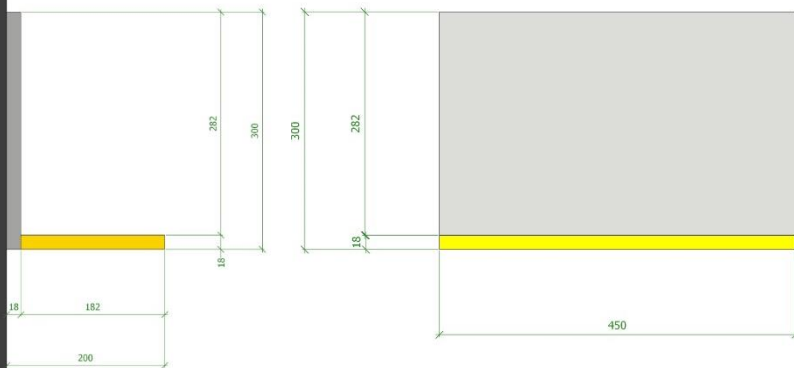

PERSPEKTIVA:

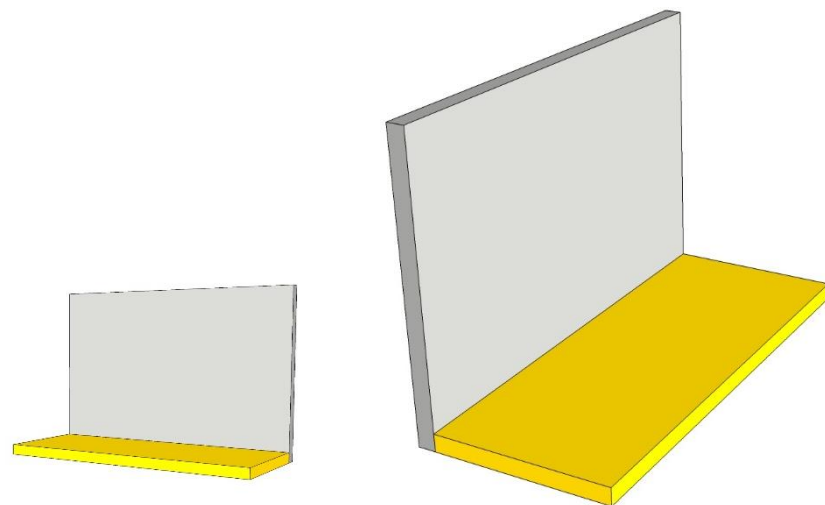

MOŽNOST PRVKY  
KOMBINOVAŤ DLE  
PROSTORU

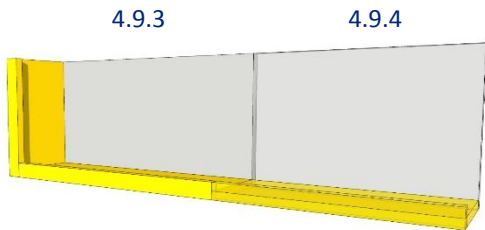

#### D\_4.9.3 – POLICE NA ZBOŽÍ – DLOUHÁ

600x200x300mm

*(Levá nebo pravá orientace - volitelně zrcadlově otočené)*

POLICE A BOČNÍ DESKA Z LTD tl.18mm, BARVA ŽLUTÁ RAL 1023, ABS HRANA V BARVĚ ZÁDA Z LTD tl.18mm, BARVA SVĚTLÉ ŠEDÁ RAL 7047, HRANA ABS V BARVĚ POVRCHU KOTVY DO STĚNY SE ZÁSLEPKAMI, TYP DLE MÍSTA A TYPU STĚNY  
PLASTOVÁ CENOVKOVÁ LIŠTA V CELÉ DÉLCE

ŘEZ:

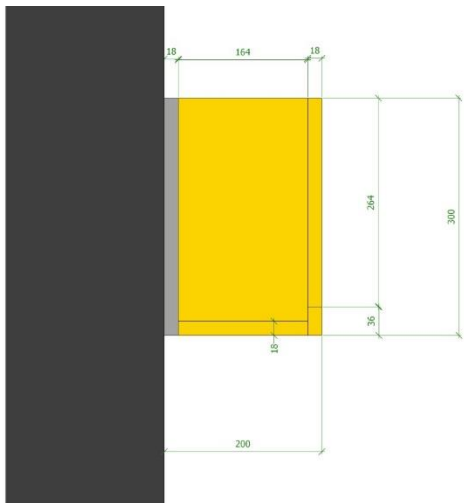

POHLED:



PERSPEKTIVA:

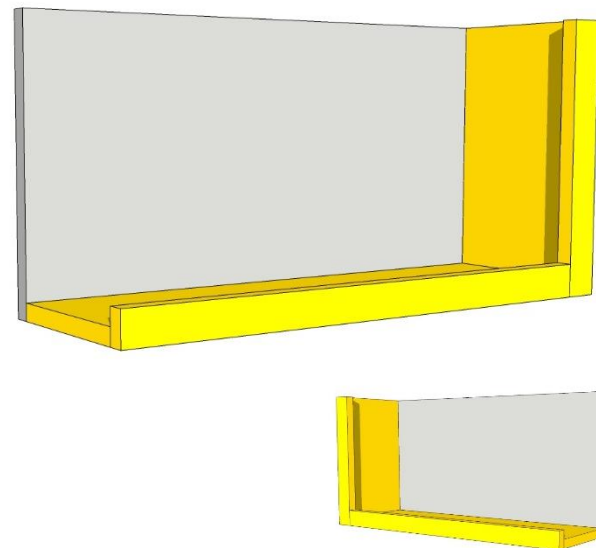

4.9.4

4.9.3

MOŽNOST PRVKY  
KOMBINOVAT DLE  
PROSTORU

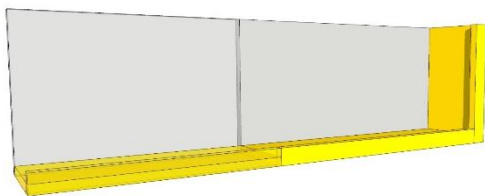

#### D\_4.9.4 – POLICE NA ZBOŽÍ – KRÁTKÁ

450x200x300mm

POLICE A BOČNÍ DESKA Z LTD tl.18mm, BARVA ŽLUTÁ RAL 1023, ABS HRANA V BARVĚ  
ZÁDA Z LTD tl.18mm, BARVA SVĚTLE ŠEDÁ RAL 7047, HRANA ABS V BARVĚ POVRCHU  
KOTVY DO STĚNY SE ZÁSLEPKAMI, TYP DLE MÍSTA A TYPU STĚNY  
PLASTOVÁ CENOVKOVÁ LIŠTA V CELÉ DÉLCE

ŘEZ:

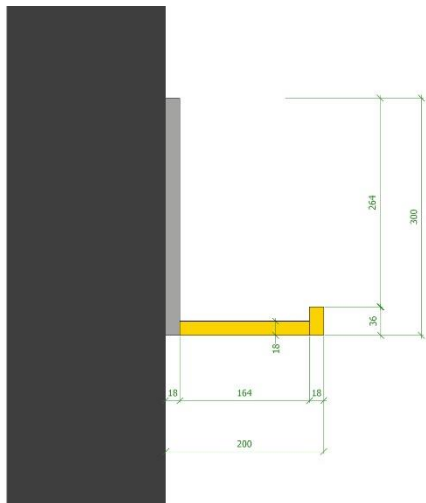

POHLED:

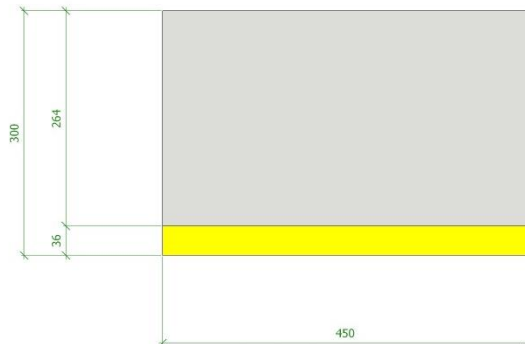

PERSPEKTIVA:

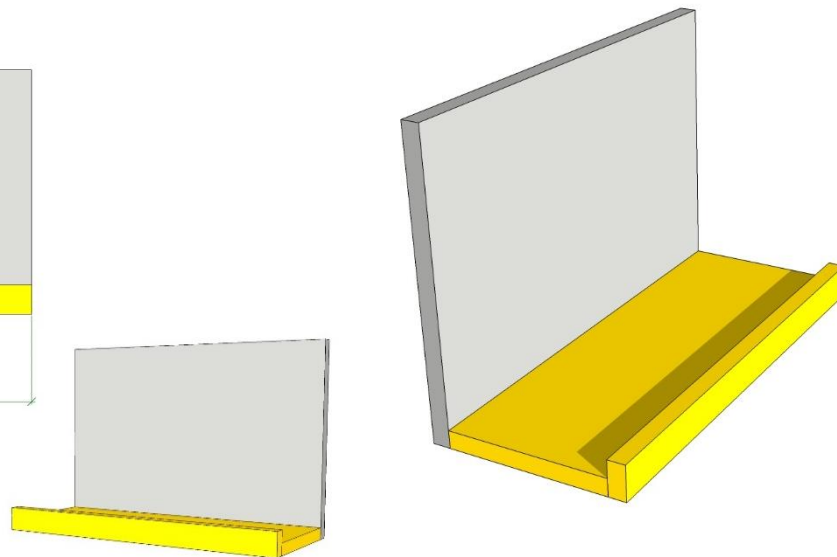

POHLED:

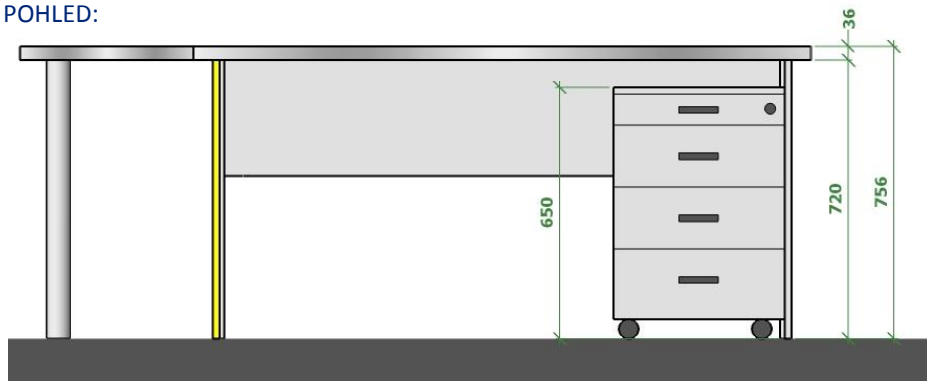

PŮDORYS:

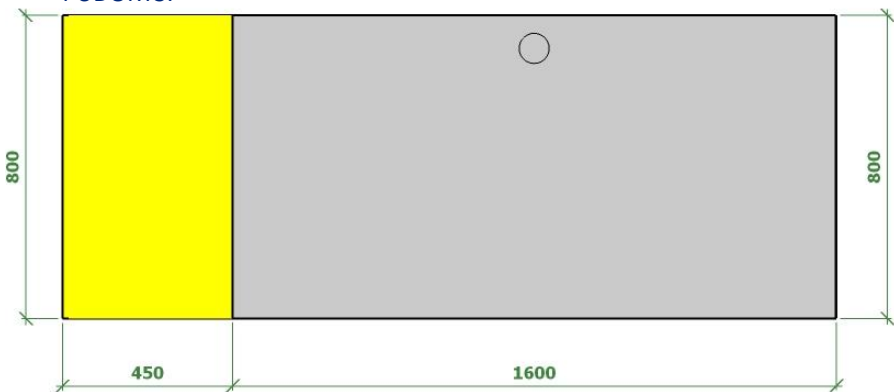

## D\_6.2 – PRACOVNÍ STŮL S KONTEJNEREM

1600x800x750mm

HORNÍ DESKA Z LTD tl.36mm

BARVA SVĚTLÉ ŠEDÁ RAL 7047, 3D HLINÍKOVÁ HRANA

PLNÝ BOK A ČELO Z LTD tl.18mm, SVĚTLÉ ŠEDÁ RAL 7047

HRANA ABS V BARVĚ DESKY

DRUHÝ BOK Z LTD tl.18mm ŽLUTÁ RAL 1023

HRANA ABS V BARVĚ DESKY

2ks HLINÍKOVÁ ROHOVÁ ZTUŽUJÍCÍ NOHA

### D\_6.2.3 – KONTEJNER

443x600x650mm

KORPUS Z LTD tl.18mm

BARVA SVĚTLÉ ŠEDÁ RAL 7047

ABS HRANA V BARVĚ POVRCHU

3+1 ŠUPLÍKŮ, POJEZDY 1x CENTÁLNÍ ZÁMEK

4ks OTOČNÁ KOLEČKA, AL ÚCHYTKY

PERSPEKTIVA:

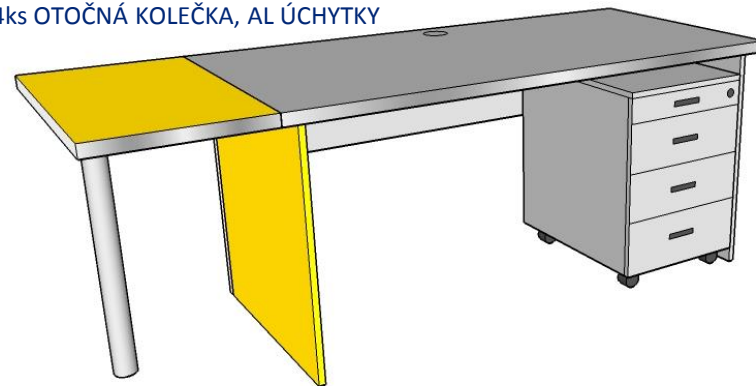

### D\_6.2.1 – JEDNACÍ PULT KE STOLU

450x800x750mm

HORNÍ DESKA Z LTD tl.36mm

BARVA ŽLUTÁ RAL 1023, 3D HLINÍKOVÁ HRANA

STOLOVÁ HLINÍKOVÁ NOHA ELOX

SPOJKOVÁNO KE STOLU

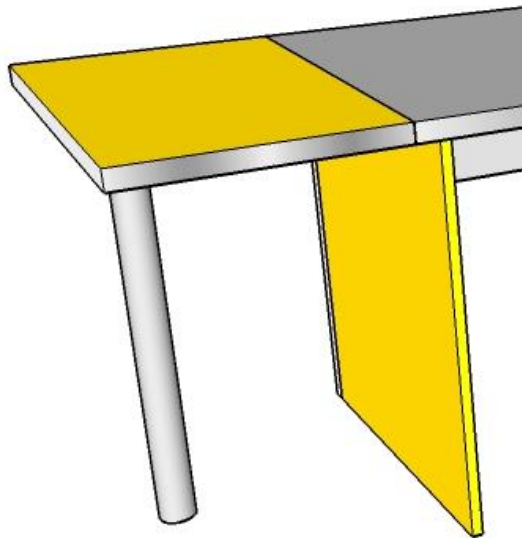

### D\_6.2.2 OBKLAD ZA ŽIDLI

1600x18x700mm

DESKA LTD tl.18mm

BARVA SVĚTLÉ ŠEDÁ RAL 7047

ABS HRANA V BARVĚ POVRCHU

KOTVENÁ NA STĚNU ZA ŽIDLI

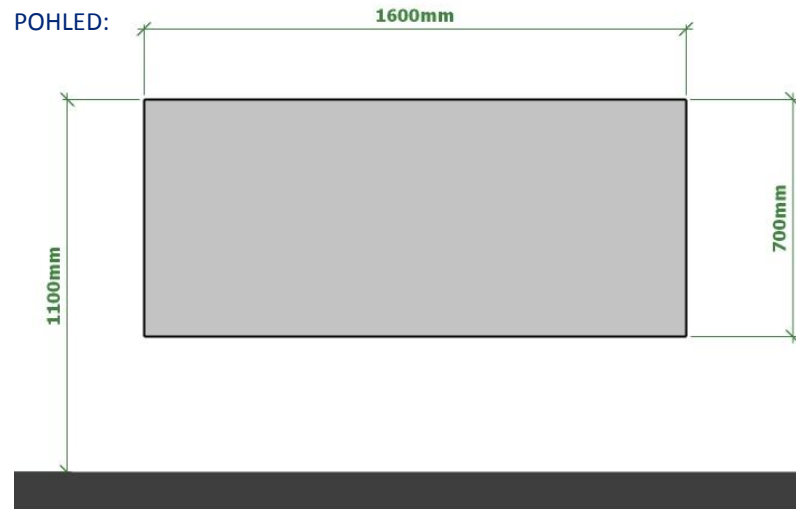



POHLED:

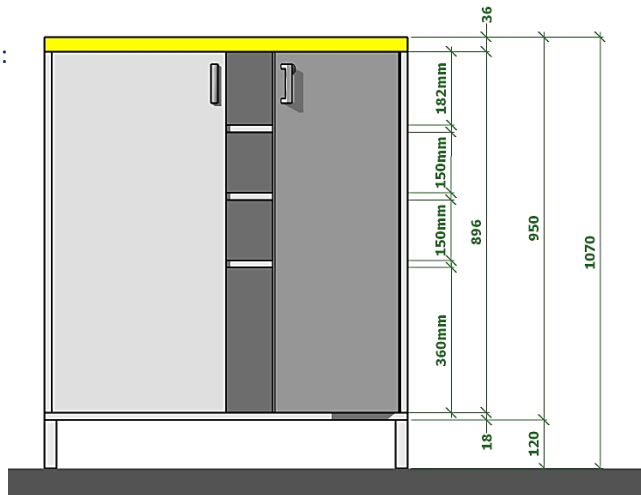

PŮDORYS:

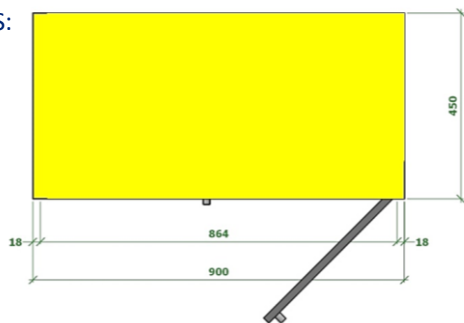

### D\_6.3.1 – SKŘÍŇKA SPODNÍ OTVÍRAVÁ – ŽLUTÁ

900x450x1070mm

HORNÍ DESKA Z LTD tl.36mm

BARVA ŽLUTÁ RAL 1023, ABS HRANA V BARVĚ POVRCHU

KORPUS SKŘÍŇĚ Z LTD tl.18mm

BARVA SVĚTLE ŠEDÁ RAL 7047, ABS HRANA V BARVĚ POVRCHU

DVÍŘKA Z LTD tl.18mm, PRŮBĚŽNÝ HLINÍKOVÝ ÚCHYT

BARVA SVĚTLE ŠEDÁ RAL 7047

3ks POLICE Z LTD tl.18mm, BARVA SVĚTLE ŠEDÁ RAL 7047

ZÁDA Z LTD tl.8mm

BARVA SVĚTLE ŠEDÁ RAL 7047

VÝŠKOVĚ NASTAVITELNÉ POLICE

4x REKTIFIKAČNÍ HLINÍKOVÁ NOHA 30x30mm, V=120mm

1x VLOŽKA ZÁMEK FAB

PERSPEKTIVA:

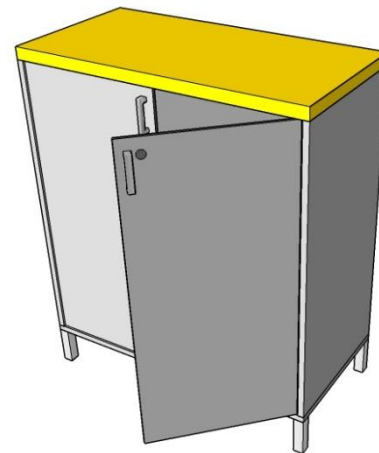

POHLED:

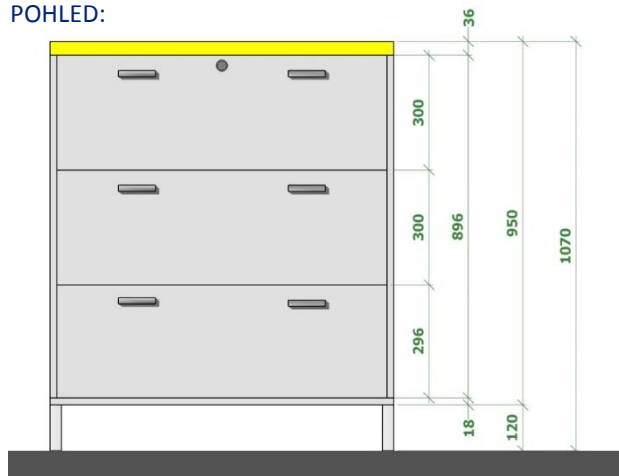

PŮDORYS:

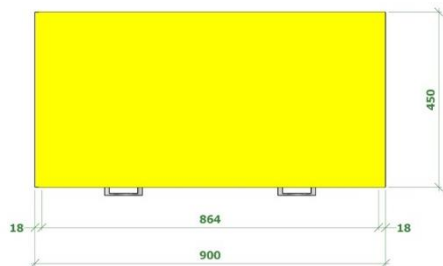

### D\_6.3.1.1 – SKŘÍŇKA SPODNÍ SE ŠUPLÍKY – ŽLUTÁ

900x450x1070mm,

HORNÍ DESKA Z LTD tl.36mm

BARVA ŽLUTÁ RAL 1023, ABS HRANA V BARVĚ POVRCHU

KORPUS SKŘÍŇĚ Z LTD tl.18mm

BARVA SVĚTLE ŠEDÁ RAL 7047, ABS HRANA V BARVĚ POVRCHU

ČELA ŠUPLÍKŮ Z LTD tl.18mm, BARVA SVĚTLE ŠEDÁ RAL 7047

3ks ŠUPLÍKŮ Z LTD tl.18mm, BARVA SVĚTLE ŠEDÁ RAL 7047

DNO ŠUPLÍKŮ Z LTD tl.8mm, BARVA SVĚTLE ŠEDÁ RAL 7047

6x HLINÍKOVÁ MADLA, OCEL POJEZDY (DVOJICE NA ŠUPLÍK)

4x REKTIFIKAČNÍ HLINÍKOVÁ NOHA 30x30mm, V=120mm

1x VLOŽKA CENTRÁLNÍ ZÁMEK FAB PŘI HORNÍ HRANĚ VRCHNÍHO ŠUPLÍKU

PLASTOVÉ ROZDĚLOVNÍKY NA LISTOVNÍ ZÁSILKY



PERSPEKTIVA:

FOTO:



POHLED:

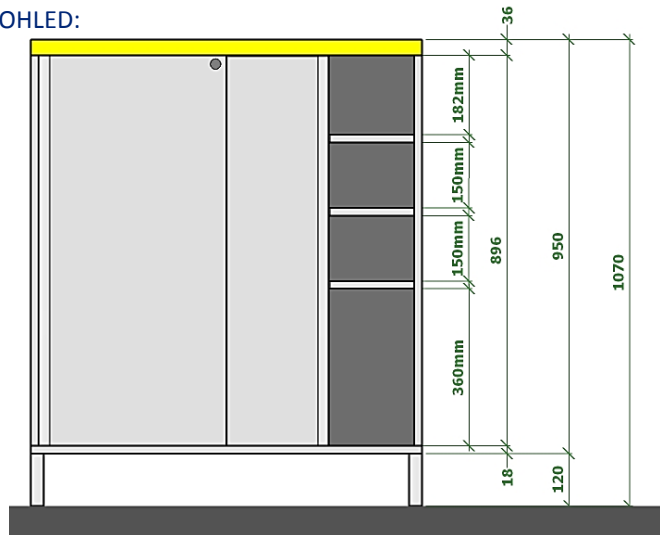

PŮDORYS:

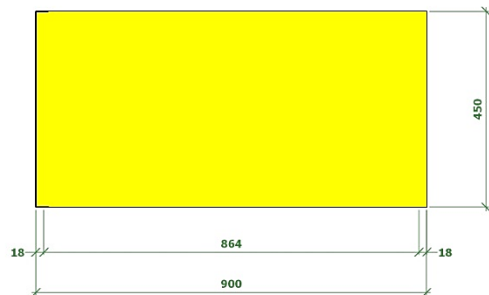

### D\_6.3.2 – SKŘÍŇKA SPODNÍ POSUVNÁ – ŽLUTÁ

900x450x1070mm,

HORNÍ DESKA Z LTD tl.36mm

BARVA ŽLUTÁ RAL 1023, ABS HRANA V BARVĚ POVRCHU

KORPUS SKŘÍŇĚ Z LTD tl.18mm

BARVA SVĚTLE ŠEDÁ RAL 7047, ABS HRANA V BARVĚ POVRCHU

DVÍŘKA Z LTD tl.18mm, PRŮBĚŽNÝ HLINÍKOVÝ ÚCHYT

BARVA SVĚTLE ŠEDÁ RAL 7047

3ks POLICE Z LTD tl.18mm, BARVA SVĚTLE ŠEDÁ RAL 7047

ZÁDA Z LTD tl.8mm

BARVA SVĚTLE ŠEDÁ RAL 7047

VÝŠKOVĚ NASTAVITELNÉ POLICE

HLINÍKOVÉ POJEZDY S VYSOKOU ŽIVOTNOSTÍ

4x REKTIFIKAČNÍ HLINÍKOVÁ NOHA 30x30mm, V=120mm

1x VLOŽKA SPOLEČNÝ ZÁMEK FAB

PERSPEKTIVA:



POHLED:

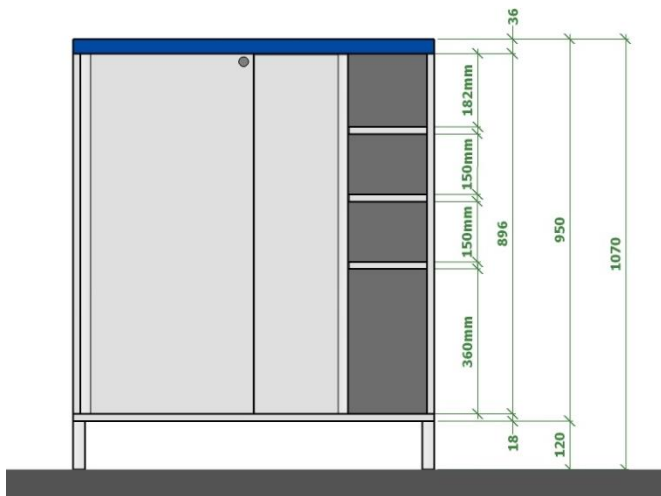

PŮDORYS:

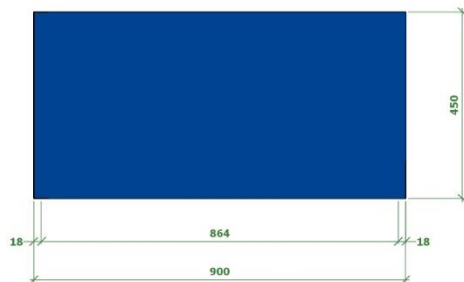

### D\_6.3.2.1 – SKŘÍŇKA SPODNÍ POSUVNÁ – MODRÁ

900x450x1070mm,

HORNÍ DESKA Z LTD tl.36mm

BARVA MODRÁ RAL 5002, ABS HRANA V BARVĚ POVRCHU

KORPUS SKŘÍŇNĚ Z LTD tl.18mm

BARVA SVĚTLE ŠEDÁ RAL 7047, ABS HRANA V BARVĚ POVRCHU

DVÍŘKA Z LTD tl.18mm, PRŮBĚŽNÝ HLINÍKOVÝ ÚCHYT

BARVA SVĚTLE ŠEDÁ RAL 7047

3ks POLICE Z LTD tl.18mm, BARVA SVĚTLE ŠEDÁ RAL 7047

ZÁDA Z LTD tl.8mm

BARVA SVĚTLE ŠEDÁ RAL 7047

VÝŠKOVĚ NASTAVITELNÉ POLICE

HLINÍKOVÉ POJEZDY S VYSOKOU ŽIVOTNOSTÍ

4x REKTIFIKAČNÍ HLINÍKOVÁ NOHA 30x30mm, V=120mm

1x VLOŽKA CENTRÁLNÍ ZÁMEK FAB

PERSPEKTIVA:



POHLED:

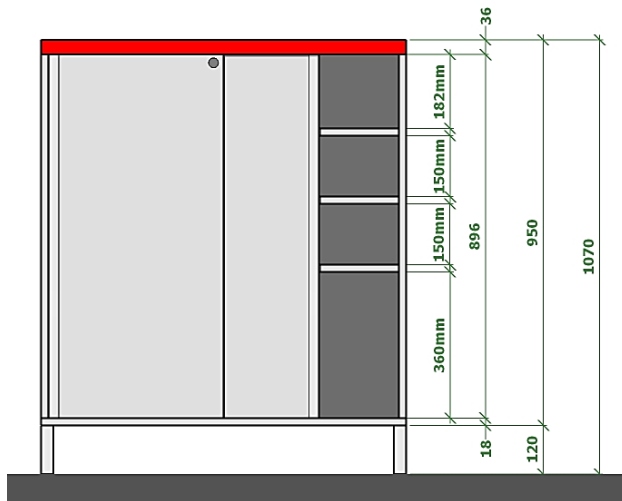

PŮDORYS:

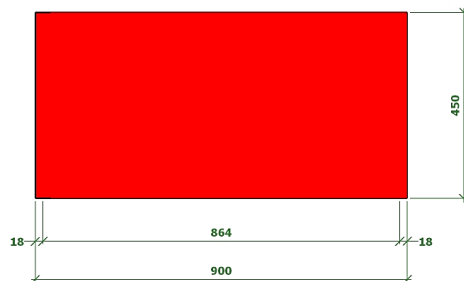

### D\_6.3.2.2 – SKŘÍŇKA SPODNÍ POSUVNÁ – ČERVENÁ

900x450x1070mm,

HORNÍ DESKA Z LTD tl.36mm

BARVA ČERVENÁ RAL 3020, ABS HRANA V BARVĚ POVRCHU

KORPUS SKŘÍŇNĚ Z LTD tl.18mm

BARVA SVĚTLE ŠEDÁ RAL 7047, ABS HRANA V BARVĚ POVRCHU

DVÍŘKA Z LTD tl.18mm, PRŮBĚŽNÝ HLINÍKOVÝ ÚCHYT

BARVA SVĚTLE ŠEDÁ RAL 7047

3ks POLICE Z LTD tl.18mm, BARVA SVĚTLE ŠEDÁ RAL 7047

ZÁDA Z LTD tl.8mm

BARVA SVĚTLE ŠEDÁ RAL 7047

VÝŠKOVĚ NASTAVITELNÉ POLICE

HLINÍKOVÉ POJEZDY S VYSOKOU ŽIVOTNOSTÍ

4x REKTIFIKAČNÍ HLINÍKOVÁ NOHA 30x30mm, V=120mm

1x VLOŽKA CENTRÁLNÍ ZÁMEK FAB

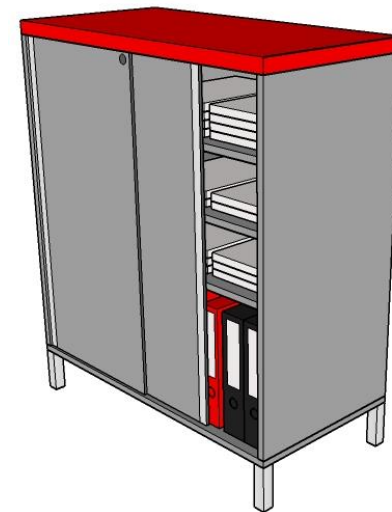

PERSPEKTIVA:

POHLED:

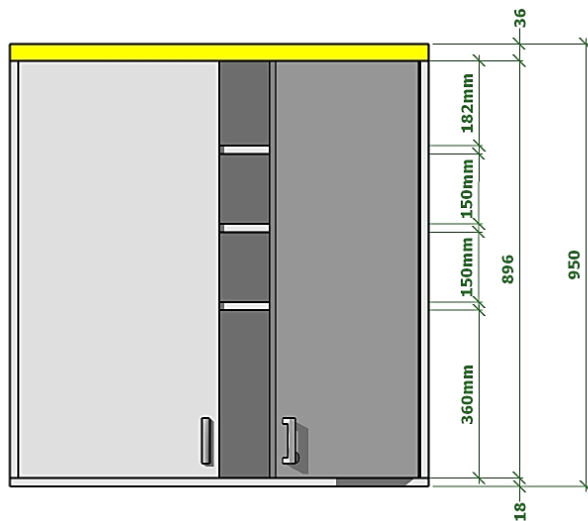

PŮDORYS:

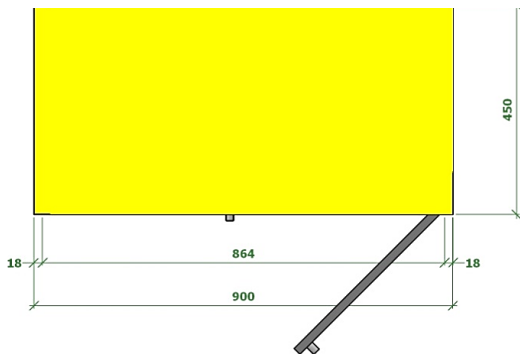

### D\_6.3.3 – SKŘÍŇKA HORNÍ OTVÍRAVÁ – ŽLUTÁ

900x450x950mm

HORNÍ DESKA Z LTD tl.36mm

BARVA ŽLUTÁ RAL 1023, ABS HRANA V BARVĚ POVRCHU

KORPUS SKŘÍŇĚ Z LTD tl.18mm

BARVA SVĚTLE ŠEDÁ RAL 7047, ABS HRANA V BARVĚ POVRCHU

DVÍŘKA Z LTD tl.18mm, MADLA

BARVA SVĚTLE ŠEDÁ RAL 7047

3ks POLICE Z LTD tl.18mm, BARVA SVĚTLE ŠEDÁ RAL 7047

ZÁDA Z LTD tl.8mm

BARVA SVĚTLE ŠEDÁ RAL 7047

VÝŠKOVĚ NASTAVITELNÉ POLICE

1x VLOŽKA ZÁMEK FAB PŘI SPODNÍM OKRAJI

PERSPEKTIVA:

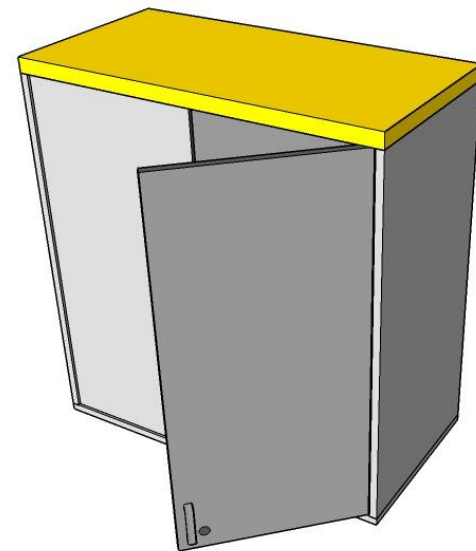

POHLED:

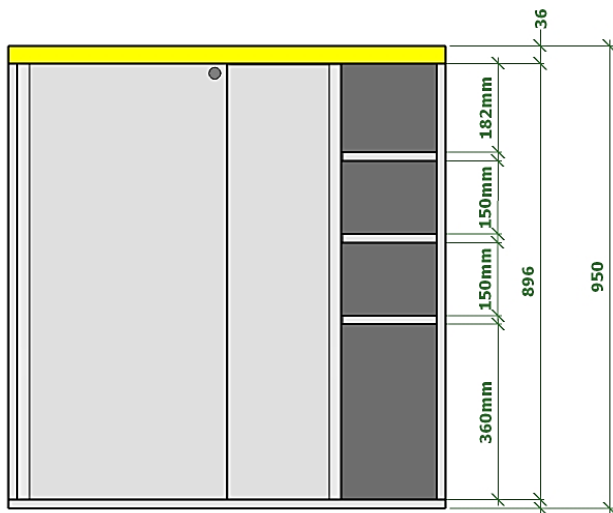

PŮDORYS:

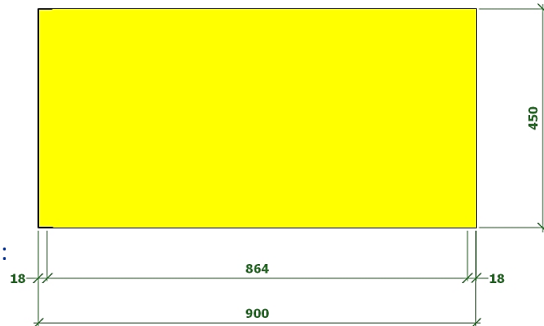

#### D\_6.3.4 – SKŘÍŇKA HORNÍ POSUVNÁ – ŽLUTÁ

900x450x950mm

HORNÍ DESKA Z LTD tl.36mm

BARVA ŽLUTÁ RAL 1023, ABS HRANA V BARVĚ POVRCHU

KORPUS SKŘÍŇĚ Z LTD tl.18mm

BARVA SVĚTLE ŠEDÁ RAL 7047, ABS HRANA V BARVĚ POVRCHU

DVÍŘKA Z LTD tl.18mm, PRŮBĚŽNÝ HLINÍKOVÝ ÚCHYT

BARVA SVĚTLE ŠEDÁ RAL 7047

3ks POLICE Z LTD tl.18mm, BARVA SVĚTLE ŠEDÁ RAL 7047

ZÁDA Z LTD tl.8mm

BARVA SVĚTLE ŠEDÁ RAL 7047

VÝŠKOVĚ NASTAVITELNÉ POLICE

HLINÍKOVÉ POJEZDY S VYSOKOU ŽIVOTNOSTÍ

1x VLOŽKA CENTRÁLNÍ ZÁMEK FAB

PERSPEKTIVA:

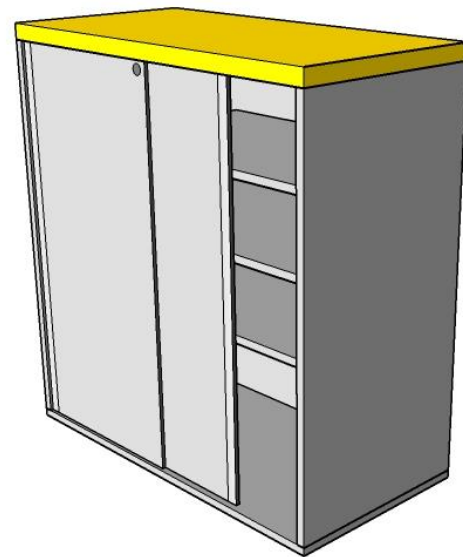

#### D\_6.3.5 – POLICE – DO SKŘÍŇĚK

864x400x18mm

Z LTD tl.18mm,

BARVA SVĚTLE ŠEDÁ RAL 7047

ABS HRANA V BARVĚ POVRCHU

POHLED:

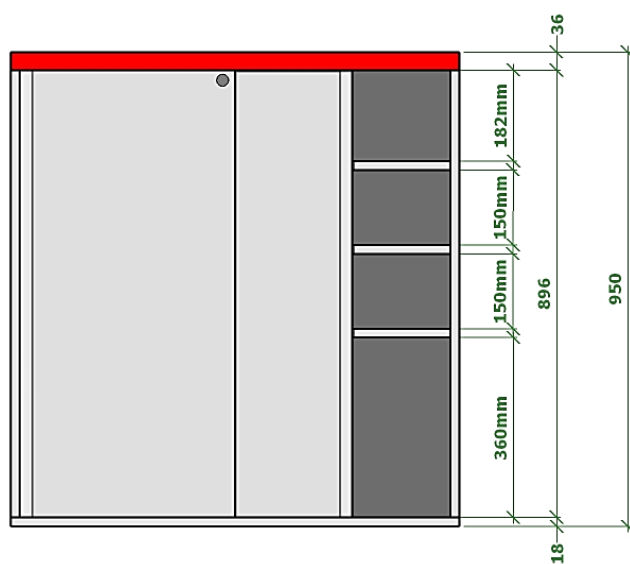

PŮDORYS:

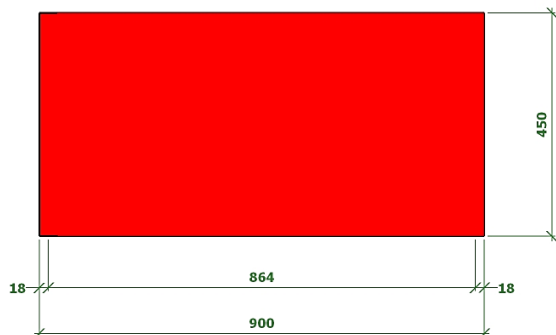

#### D\_6.3.4.1 – SKŘÍŇKA HORNÍ POSUVNÁ - ČERVENÁ

900x450x950mm

HORNÍ DESKA Z LTD tl.36mm

BARVA ČERVENÁ RAL 3020, ABS HRANA V BARVĚ POVRCHU

KORPUS SKŘÍŇĚ Z LTD tl.18mm

BARVA SVĚTLE ŠEDÁ RAL 7047, ABS HRANA V BARVĚ POVRCHU

DVÍŘKA Z LTD tl.18mm, PRŮBĚŽNÝ HLINÍKOVÝ ÚCHYT

BARVA SVĚTLE ŠEDÁ RAL 7047

3ks POLICE Z LTD tl.18mm, BARVA SVĚTLE ŠEDÁ RAL 7047

ZÁDA Z LTD tl.8mm

BARVA SVĚTLE ŠEDÁ RAL 7047

VÝŠKOVĚ NASTAVITELNÉ POLICE

HLINÍKOVÉ POJEZDY S VYSOKOU ŽIVOTNOSTÍ

1x VLOŽKA CENTRÁLNÍ ZÁMEK FAB

PERSPEKTIVA:

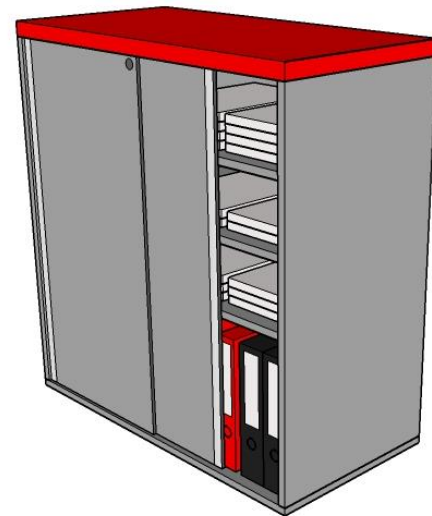



POHLED:

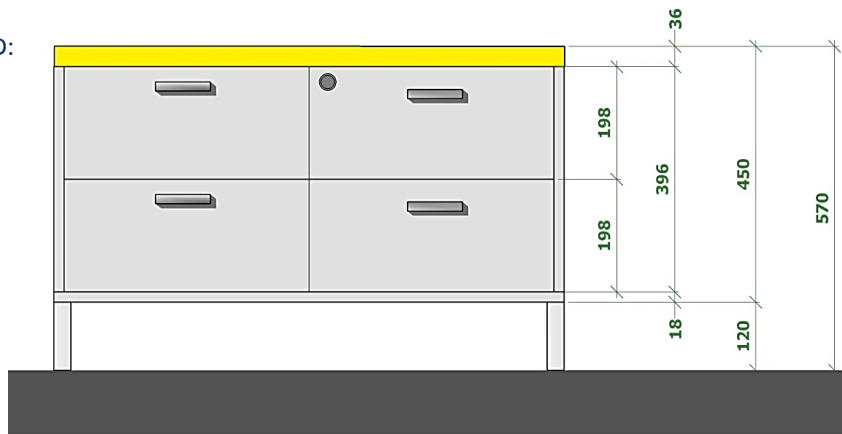

PŮDORYS:

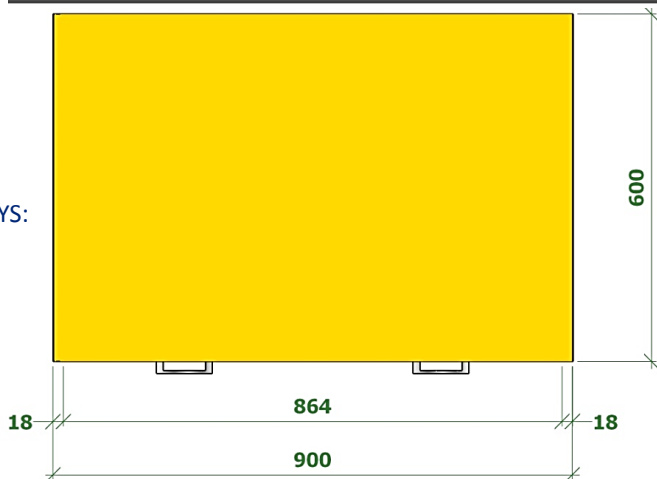

#### D\_6.4 – SKŘÍŇKA POD KOPÍRKU (VÁHU)

900x600x570mm

HORNÍ DESKA Z LTD tl.36mm, BARVA ŽLUTÁ RAL 1023, ABS HRANA V BARVĚ POVRCHU

KORPUS SKŘÍŇĚ Z LTD tl.18mm, BARVA SVĚTLE ŠEDÁ RAL 7047, ABS HRANA V BARVĚ POVRCHU

4ks ŠUPLÍKY Z LTD tl.18mm, BARVA SVĚTLE ŠEDÁ RAL 7047

DNO Z LTD tl.8mm, BARVA SVĚTLE ŠEDÁ RAL 7047

4x HLINÍKOVÁ MADLA (1x NA ŠUPLÍK),

8x OCELOVÉ POJEZDY (DVOJICE NA ŠUPLÍK

4x REKTIFIKAČNÍ HLINÍKOVÁ NOHA 30x30mm, V=120mm

1x VLOŽKA CENTRÁLNÍ ZÁMEK FAB

PLASTOVÉ ROZDĚLOVNÍKY NA LISTOVNÍ ZÁSILKY

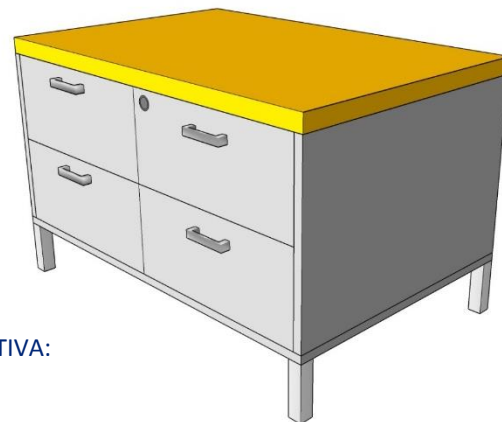

PERSPEKTIVA:

POHLED:

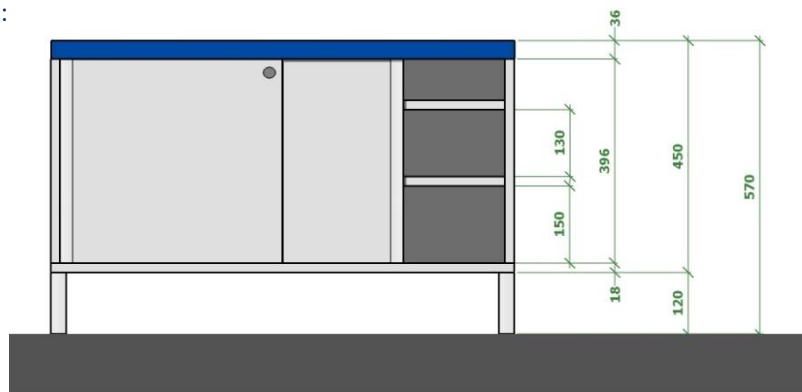

PŮDORYS:

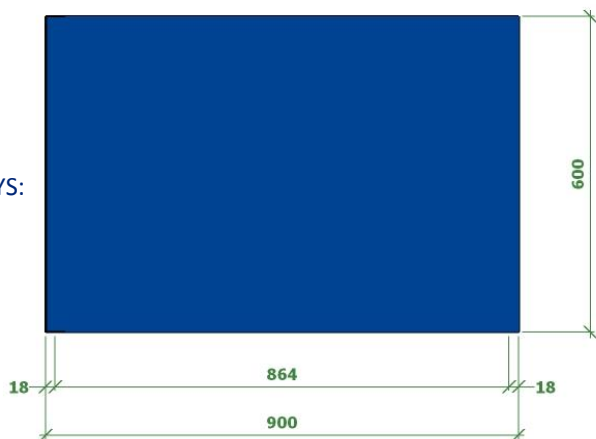

### D\_6.4.1 – SKŘÍŇKA POD KOPÍRKU - MODRÁ

900x600x570mm

HORNÍ DESKA Z LTD tl.36mm

BARVA MODRÁ RAL 5002, ABS HRANA V BARVĚ POVRCHU

KORPUS SKŘÍŇĚ Z LTD tl.18mm

BARVA SVĚTLE ŠEDÁ RAL 7047, ABS HRANA V BARVĚ POVRCHU

DVÍŘKA Z LTD tl.18mm, PRŮBĚŽNÝ HLINÍKOVÝ ÚCHYT

BARVA SVĚTLE ŠEDÁ RAL 7047

2ks POLICE Z LTD tl.18mm, BARVA SVĚTLE ŠEDÁ RAL 7047

ZÁDA Z LTD tl.8mm

BARVA SVĚTLE ŠEDÁ RAL 7047

VÝŠKOVĚ NASTAVITELNÉ POLICE

4x REKTIFIKAČNÍ HLINÍKOVÁ NOHA 30x30mm, V=120mm

HLINÍKOVÉ POJEZDY S VYSOKOU ŽIVOTNOSTÍ

1x VLOŽKA CENTRÁLNÍ ZÁMEK FAB

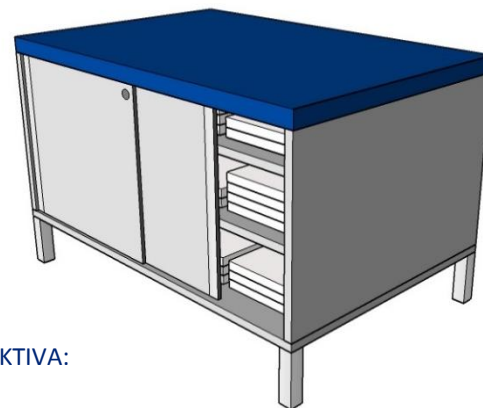

PERSPEKTIVA:

POHLED:

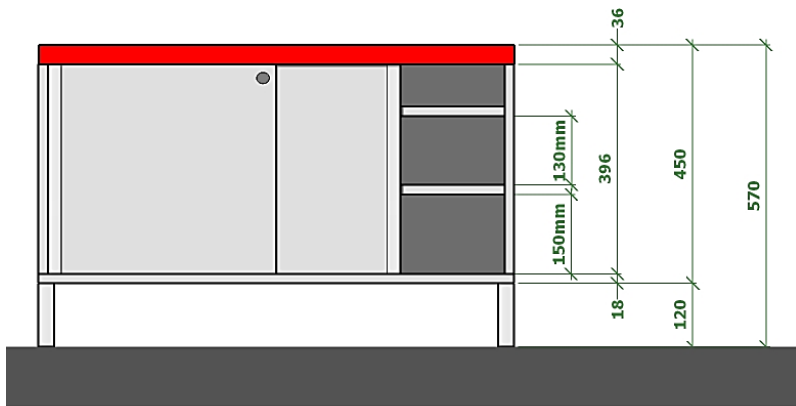

PŮDORYS:

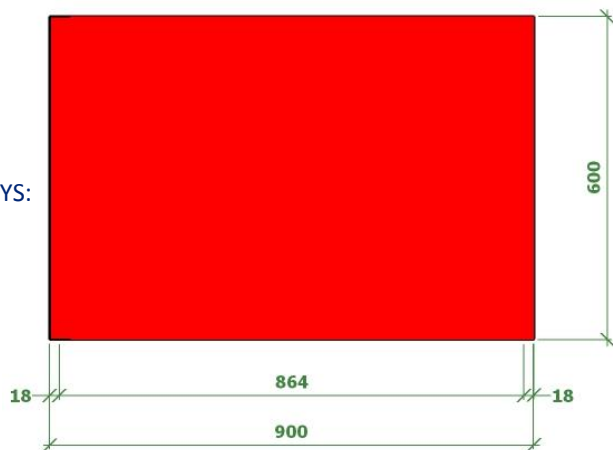

### D\_6.4.2 – SKŘÍŇKA POD KOPÍRKU - ČERVENÁ

900x600x570mm

HORNÍ DESKA Z LTD tl.36mm

BARVA ČERVENÁ RAL 3020, ABS HRANA V BARVĚ POVRCHU

KORPUS SKŘÍŇĚ Z LTD tl.18mm

BARVA SVĚTLE ŠEDÁ RAL 7047, ABS HRANA V BARVĚ POVRCHU

DVÍŘKA Z LTD tl.18mm, PRŮBĚŽNÝ HLINÍKOVÝ ÚCHYT

BARVA SVĚTLE ŠEDÁ RAL 7047

2ks POLICE Z LTD tl.18mm, BARVA SVĚTLE ŠEDÁ RAL 7047

ZÁDA Z LTD tl.8mm

BARVA SVĚTLE ŠEDÁ RAL 7047

VÝŠKOVĚ NASTAVITELNÉ POLICE

4x REKTIFIKAČNÍ HLINÍKOVÁ NOHA 30x30mm, V=120mm

HLINÍKOVÉ POJEZDY S VYSOKOU ŽIVOTNOSTÍ

1x VLOŽKA CENTRÁLNÍ ZÁMEK FAB

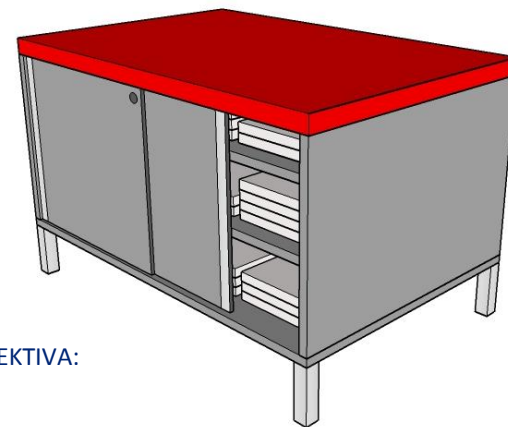

PERSPEKTIVA:

POHLED:

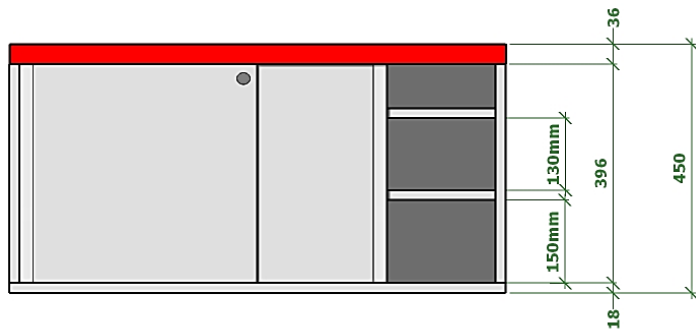

PŮDORYS:

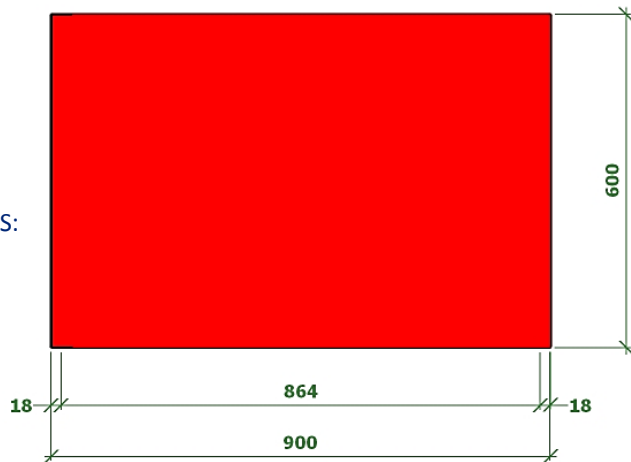

#### D\_6.4.2.1 – SKŘÍŇKA POD KOPÍRKU BEZ NOŽIČEK - ČERVENÁ

900x600x450mm

HORNÍ DESKA Z LTD tl.36mm

BARVA ČERVENÁ RAL 3020, ABS HRANA V BARVĚ POVRCHU

KORPUS SKŘÍŇĚ Z LTD tl.18mm

BARVA SVĚTLE ŠEDÁ RAL 7047, ABS HRANA V BARVĚ POVRCHU

DVÍŘKA Z LTD tl.18mm, PRŮBĚŽNÝ HLINÍKOVÝ ÚCHYT

BARVA SVĚTLE ŠEDÁ RAL 7047

2ks POLICE Z LTD tl.18mm, BARVA SVĚTLE ŠEDÁ RAL 7047

ZÁDA Z LTD tl.8mm

BARVA SVĚTLE ŠEDÁ RAL 7047

VÝŠKOVĚ NASTAVITELNÉ POLICE

HLINÍKOVÉ POJEZDY S VYSOKOU ŽIVOTNOSTÍ

1x VLOŽKA ZÁMEK FAB

PERSPEKTIVA:

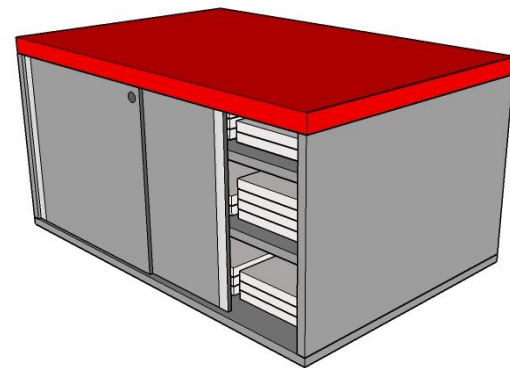

POHLED:

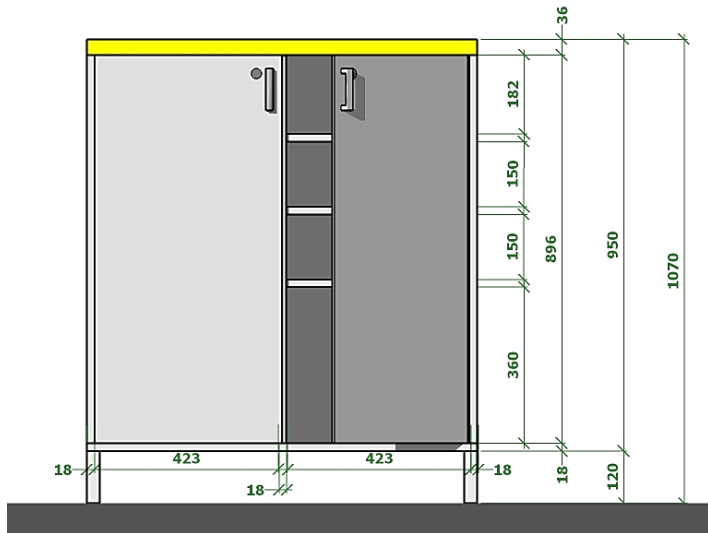

### D\_6.5.1 – SKŘÍŇKA NA CENINY – SPODNÍ

900x450x1070mm

HORNÍ DESKA Z LTD tl.36mm

BARVA ŽLUTÁ RAL 1023, ABS HRANA V BARVĚ POVRCHU

KORPUS A DĚLÍCÍ STĚNA SKŘÍŇĚ Z LTD tl.18mm

BARVA SVĚTLE ŠEDÁ RAL 7047, ABS HRANA V BARVĚ POVRCHU

DVÍŘKA Z LTD tl.18mm, MADLA

BARVA SVĚTLE ŠEDÁ RAL 7047

3ks POLICE Z LTD tl.18mm, BARVA SVĚTLE ŠEDÁ RAL 7047

ZÁDA Z LTD tl.8mm

BARVA SVĚTLE ŠEDÁ RAL 7047

VÝŠKOVĚ NASTAVITELNÉ POLICE

4x REKTIFIKAČNÍ HLINÍKOVÁ NOHA 30x30mm, V=120mm

2x VLOŽKA ZÁMEK FAB

PŮDORYS:

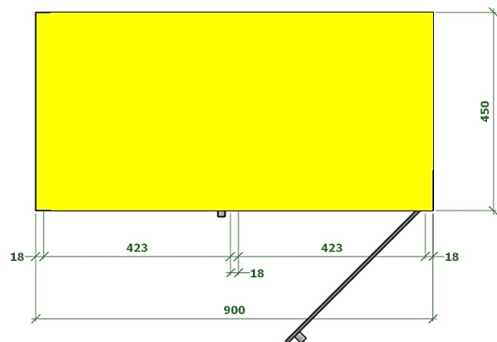

PERSPEKTIVA:

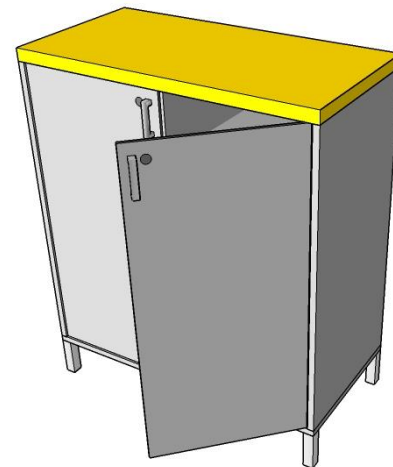

POHLED:

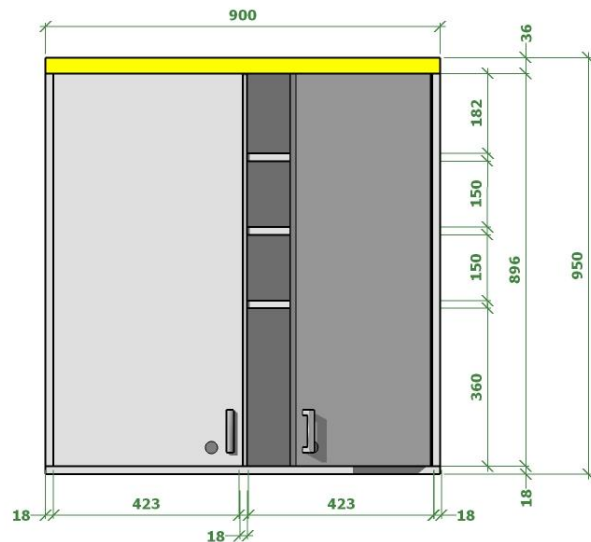

PŮDORYS:

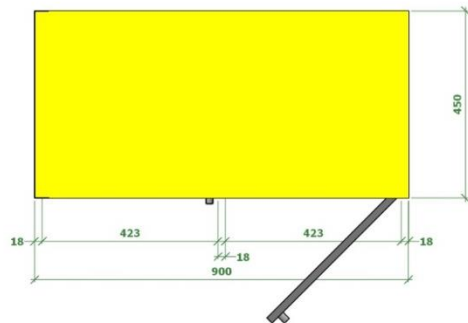

## D\_6.5.2 – SKŘÍŇKA NA CENINY – HORNÍ

900x450x950mm

HORNÍ DESKA Z LTD tl.36mm

BARVA ŽLUTÁ RAL 1023, ABS HRANA V BARVĚ POVRCHU

KORPUS A DĚLÍCÍ STĚNA SKŘÍŇĚ Z LTD tl.18mm

BARVA SVĚTLE ŠEDÁ RAL 7047, ABS HRANA V BARVĚ POVRCHU

DVÍŘKA Z LTD tl.18mm, MADLA

BARVA SVĚTLE ŠEDÁ RAL 7047

3ks POLICE Z LTD tl.18mm, BARVA SVĚTLE ŠEDÁ RAL 7047

ZÁDA Z LTD tl.8mm

BARVA SVĚTLE ŠEDÁ RAL 7047

VÝŠKOVĚ NASTAVITELNÉ POLICE

2x VLOŽKA ZÁMEK FAB PŘI SPODNÍ HRANĚ

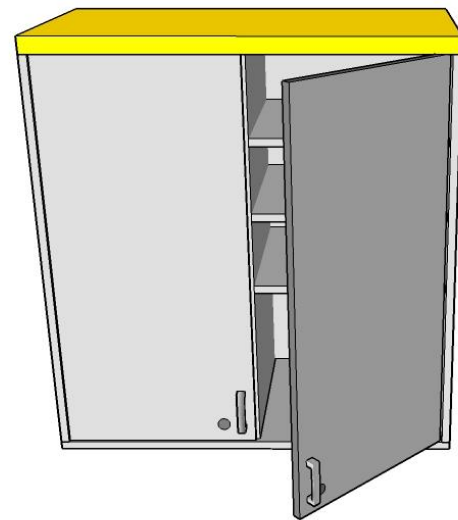

## S\_1.1 MEZIPŘEPÁŽKOVÝ STOJAN DO PROSTORU – MEZIPŘEPÁŽKOVÁ PREZENTACE LOSŮ

CELKOVÝ ROZMĚR: 260x50x1060mm (KLIPRÁMY: 250x50x1050mm)

SESTAVA DVOU ATYPICKÝCH KLIPRÁMŮ LEPENÁ K PŘEPÁŽCE

2x HLINÍKOVÝ KLIPRÁM ATYPICKÝ FORMÁT, OBLÉ ROHY,

ELOXOVANÝ HLINÍK ÚPRAVA EV1 MATNÁ PROFIL LIŠTY š.25mm, ZAČIŠTĚNÉ HRANY, NEMAJÍ OTŘEPI

CELKOVÁ PLASTOVÁ KRYCÍ FÓLIE ANTIREFLEXNÍ KRYCÍ PRŮHLEDNÁ STABILIZOVANÁ PROTI UV ZÁŘENÍ tl.0,5mm BOČNÍ

PLASTOVÉ ZARÁŽECÍ FÓLIE š.60mm, tl.0,5mm OBĚ STRANY

TUHÁ PLASTOVÁ ZÁDA KLIPRÁMŮ tl.1mm

NOSNÝ OCELOVÝ NEBO HLINÍKOVÝ „T“ PROFIL, LEPENÁ PLOCHA K PŘEPÁŽCE š.50mm

SPODNÍ A BOČNÍ DISTANCE 10mm PRO SNADNÉ OTVÍRÁNÍ LIŠT

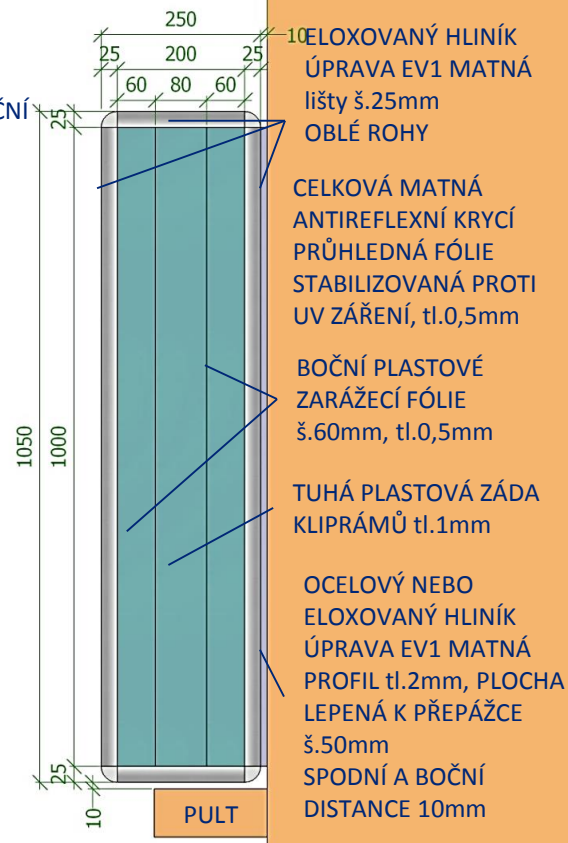
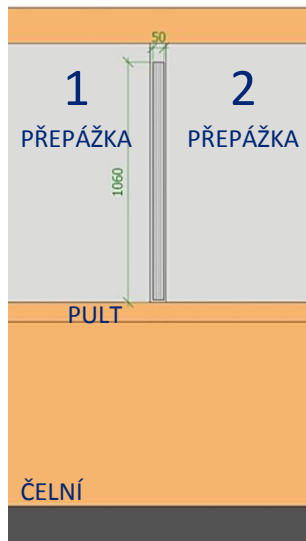
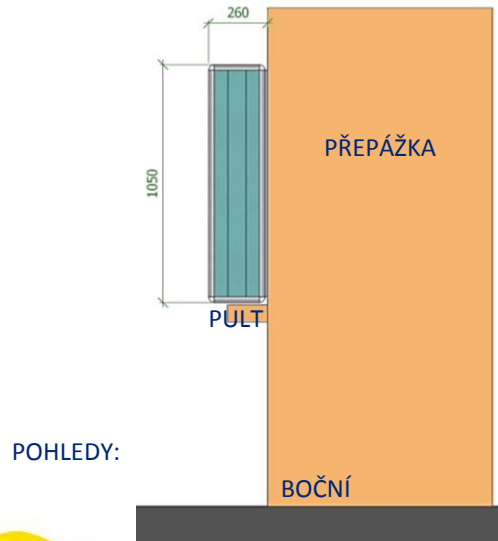

## S\_1.2 MEZIPŘEPÁŽKOVÝ STOJAN DO PROSTORU – PREZENTACE LOSŮ

CELKOVÝ ROZMĚR: 260x50x1060mm (KLIPRÁM: 250x50x1050mm)

ATYPICKÝ KLIPRÁM LEPEN K PŘEPÁŽCE 1x HLINÍKOVÝ KLIPRÁM ATYPICKÝ FORMÁT, OBLÉ ROHY,  
ELOXOVANÝ HLINÍK ÚPRAVA EV1 MATNÁ LIŠTY Š.25mm, ZAČIŠTĚNÉ HRANY, NEMAJÍ OTŘEPY, CELKOVÁ PLASTOVÁ KRYCÍ  
FOLIE CELKOVÁ MATNÁ ANTIREFLEXNÍ KRYCÍ PRŮHLEDNÁ FÓLIE STABILIZOVANÁ PROTI UV ZÁŘENÍ, tl.0,5mm BOČNÍ  
PLASTOVÉ ZARÁŽECÍ FÓLIE Š.60mm, tl.0,5mm OBĚ STRANY  
TUHÁ PLASTOVÁ ZÁDA KLIPRÁMŮ tl.1mm NOSNÝ OCELOVÝ NEBO HLINÍKOVÝ „L“ PROFIL, LEPENÁ PLOCHA K PŘEPÁŽCE  
Š.50mm SPODNÍ A BOČNÍ DISTANCE 10mm PRO SNADNÉ OTVÍRÁNÍ LIŠT

DETAIL:

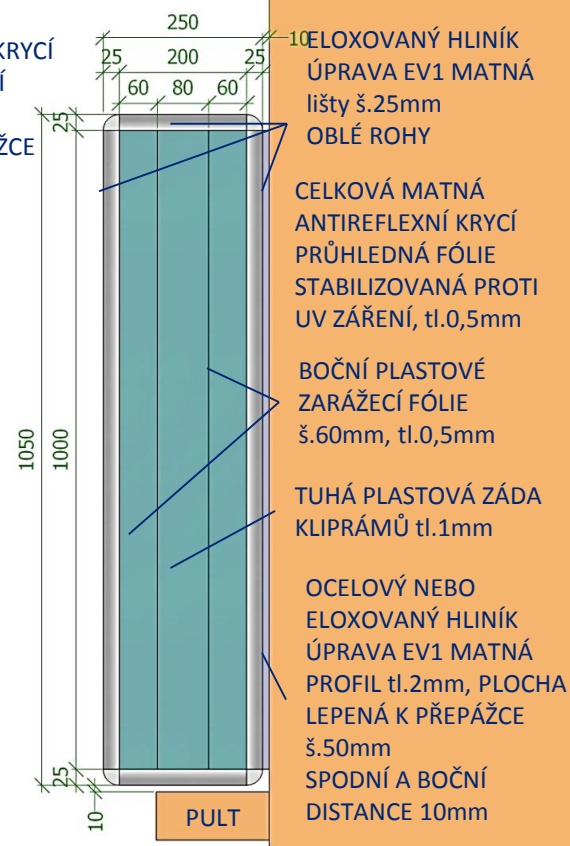
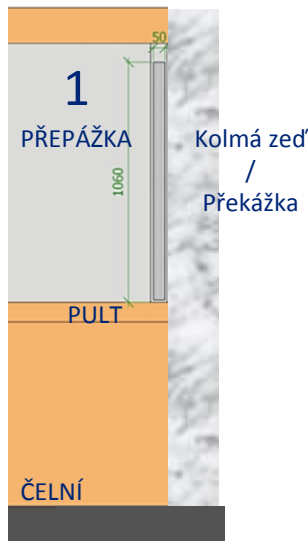
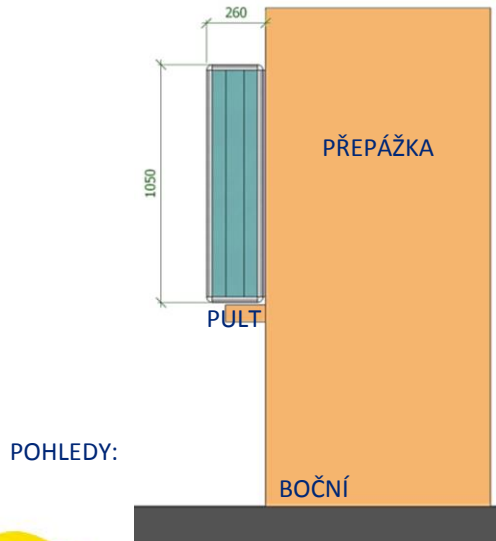



### S\_1.3 MEZIPŘEPÁŽKOVÝ STOJAN NA LOSY – PŘISAZENÝ NOVÉ PŘEPÁŽKY

2KS KLIPRÁMY: 250x10x1050mm

DVA ATYPICKÉ KLIPRÁMY LEPENY K BAREVNÉMU BOKU PŘEPÁŽKY

2x HLINÍKOVÝ KLIPRÁM ATYPICKÝ FORMÁT, OBLÉ ROHY,  
ELOXOVANÝ HLINÍK ÚPRAVA EV1 MATNÁ LIŠTY Š.25mm, ZAČIŠTĚNÉ HRANY, NEMAJÍ OTŘEPY,  
CELKOVÁ MATNÁ ANTIREFLEXNÍ KRYCÍ PRŮHLEDNÁ FÓLIE STABILIZOVANÁ PROTI UV ŽÁŘENÍ,  
tl.0,5mm BOČNÍ PLASTOVÉ ZARÁŽECÍ FÓLIE Š.60mm, tl.0,5mm OBĚ STRANY PLASTOVÁ ZÁDA  
KLIPRÁMŮ

BOČNÍ DISTANCE OD SKLA OKÉNKA 10mm PRO SNADNÉ OTVÍRÁNÍ LIŠT

ELOXOVANÝ HLINÍK  
ÚPRAVA EV1 MATNÁ lišty  
š.25mm  
OBLÉ ROHY

CELKOVÁ MATNÁ  
ANTIREFLEXNÍ KRYCÍ  
PRŮHLEDNÁ FÓLIE  
STABILIZOVANÁ PROTI UV  
ŽÁŘENÍ, tl.0,5mm

PERSPEKTIVA Z  
POHLEDU  
KLIANTA:

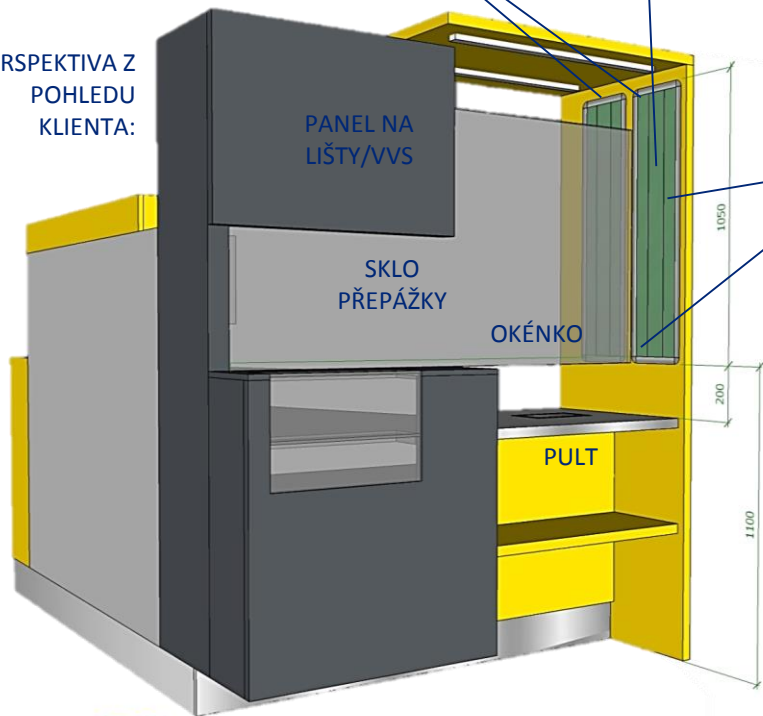

PANEL NA  
LIŠTY/VVS

SKLO  
PŘEPÁŽKY

OKÉNKO

PULT

BOČNÍ PLASTOVÉ  
ZARÁŽECÍ FÓLIE  
š.60mm, tl.0,5mm

CELKOVÁ MATNÁ  
ANTIREFLEXNÍ KRYCÍ  
PRŮHLEDNÁ FÓLIE  
STABILIZOVANÁ  
PROTI UV ŽÁŘENÍ,  
tl.0,5mm

ELOXOVANÝ HLINÍK  
ÚPRAVA EV1 MATNÁ  
lišty; š.25mm  
OBLÉ ROHY

TUHÁ PLASTOVÁ  
ZÁDA KLIPRÁMŮ  
tl.1mm

DETAIL:

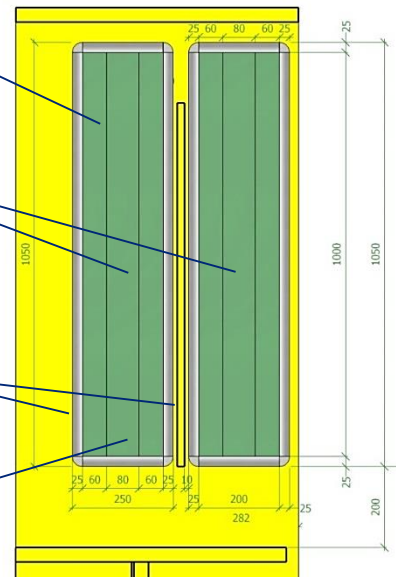

#### S\_1.4 STOJANY NA LOSY – FÓLIE PRO KLIPRÁMY

250x1050 mm

CELKOVÁ MATNÁ ANTIREFLEXNÍ KRYCÍ PRŮHLEDNÁ FÓLIE

STABILIZOVANÁ PROTI UV ZÁŘENÍ, tl.0,5mm

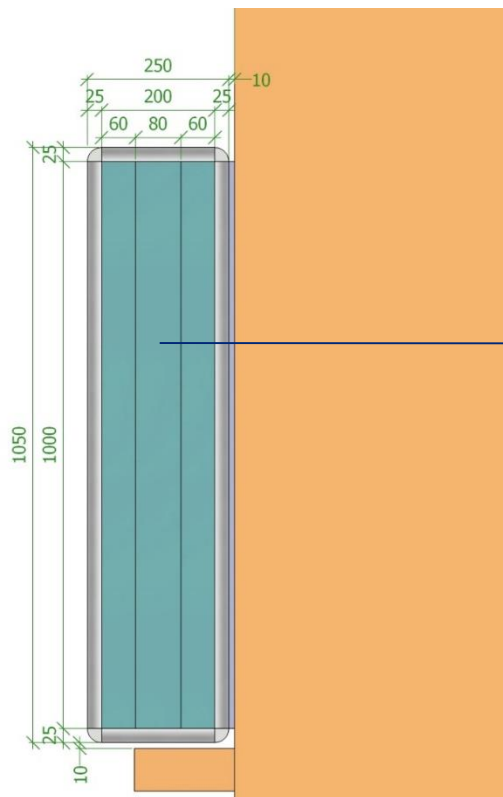

CELKOVÁ MATNÁ  
ANTIREFLEXNÍ  
KRYCÍ PRŮHLEDNÁ  
FÓLIE  
STABILIZOVANÁ  
PROTI UV ZÁŘENÍ,  
tl.0,5mm



FOTO:



#### D\_2.3.4. – ROLETA

900 x 1450 (ROZMĚRY ZAMĚŘENÍ NA MÍSTĚ)

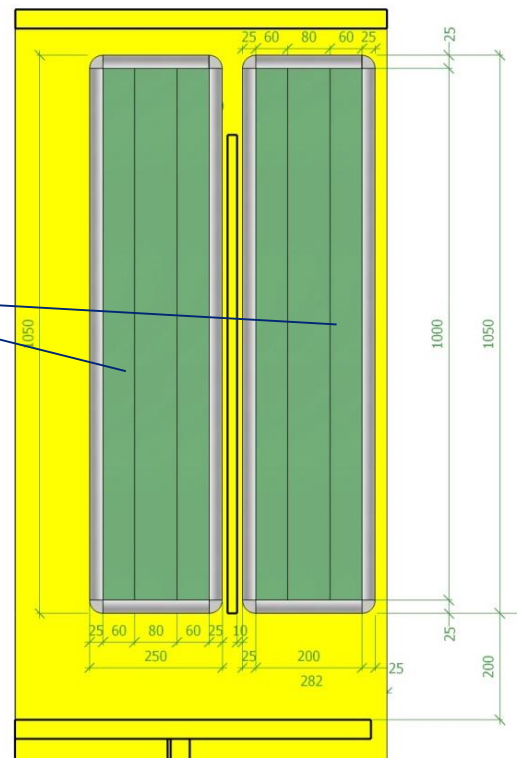
PLASTOVÁ ROLETA, BAREVNOST TMAVĚ ŠEDÁ RAL 7015

MANUÁLNÍ OVLÁDÁNÍ NA STRANĚ OKÉNKA SE SEZENÍM OBSLUHY

OVLÁDÁNÍ NEUMISŤOVAT NAD STOLEM – NUTNO ODSOUHLASIT

NA MÍSTĚ S MOŽNOSTÍ ZAJIŠTĚNÍ PŘI ODCHODU OBSLUHY

(BEZ DOPLNĚNÉ VZPĚRY)

#### D\_2.3.5 – STOJÁNEK POD TISKÁRNU

400 x 400 x 200

MATERIÁL: LTD tl.18mm

BARVA SVĚTLÉ ŠEDÁ RAL 7047

ABS HRANA V BARVĚ DESKY

4x REKTIFIKACE

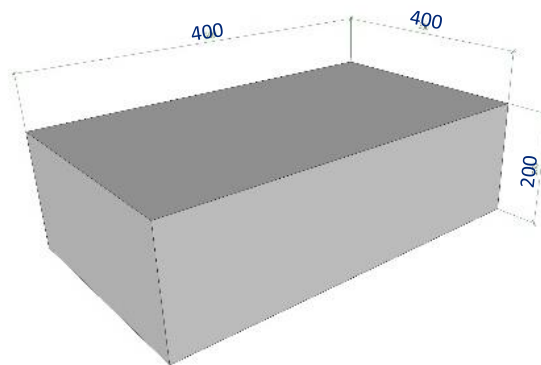

POHLED OD OBSLUHY:

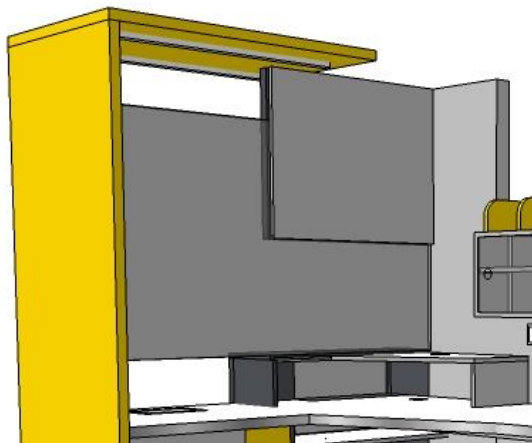

PŮDORYS:

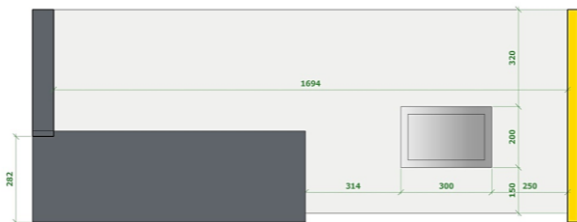

### D\_2.3.6 – SKLO

1694x8x900mm

DĚLÍCI HYGIENICKÉ SKLO LEPENÉ, ČIRÉ

KOTVENÉ HLINÍKOVÝM „U“ PROFILEM DO BOKU A DO PULTU

POHLED OD KLIENTA:

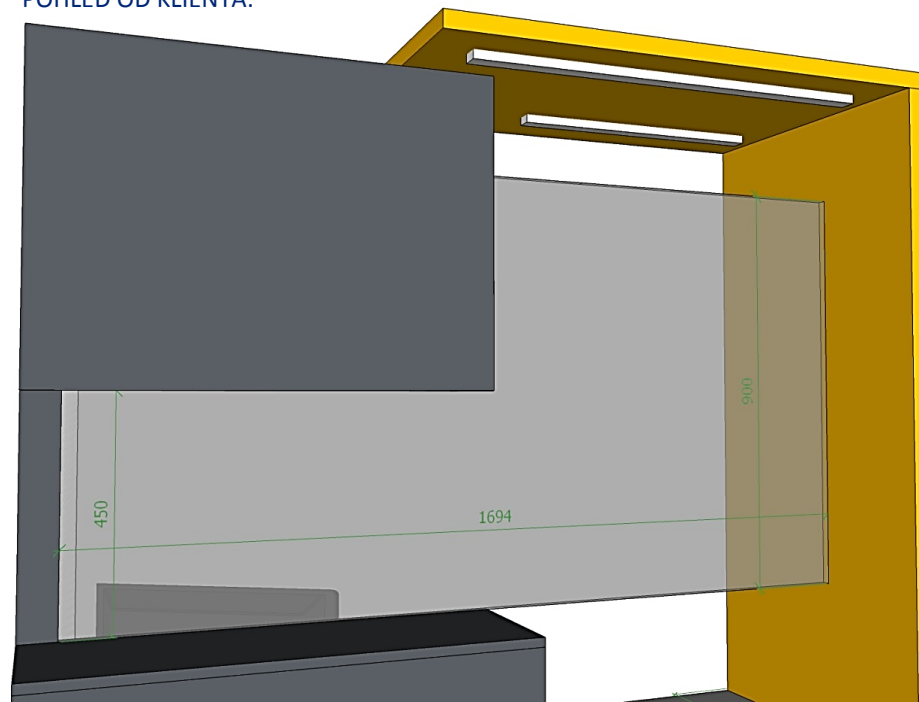

PERSPEKTIVY:

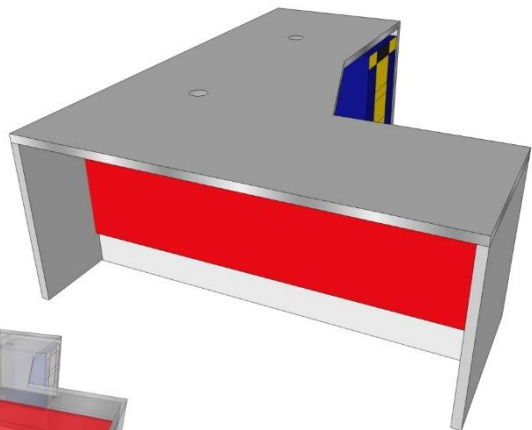

### D\_2.1.5.2 – STŮL SAMOSTATNÝ

1800x2300x750mm

*Levá nebo pravá orientace (volitelně zrcadlově otočené)*

STŮL S DESKOU VE TVARU „L“ Z LTD, TL. 36mm

BARVA SVĚTLE ŠEDÁ RAL 7047, AI 3D HRANA , ČELO STOLU LTD TL. 18mm ČERVENÁ RAL 3020

SOKL LTD TL.18mm + NEREZ SAMOLEPÍCI PLECH

BOKY STOLU LTD TL.36mm SVĚTLE ŠEDÁ RAL 7047

KABELOVÝ ŽLAB POD DESKOU Z LTD TL.18mm

VESTAVĚNÝ ZÁSUVKOVÝ KONTEJNER S UZAMYKÁNÍM

600/320/864mm, TL. DESKY:18mm, AL ÚCHYTKY

2x PRŮCHODKY, PLASTOVÁ ŠEDÁ Ø 100mm NAD KABEL. ŽLABEM

POLICE PRO PC V ROHU STOLU NAD SOKLEM 300x287mm

LTD TL.18mm SVĚTLE ŠEDÁ RAL 7047

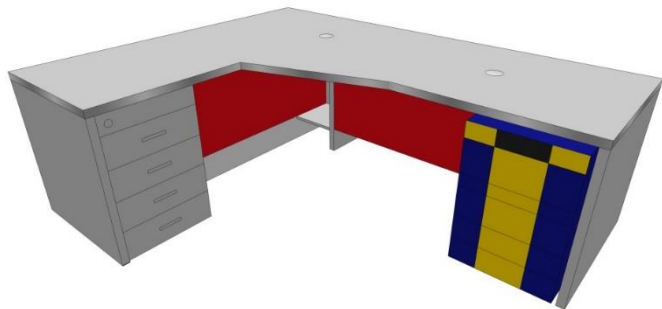
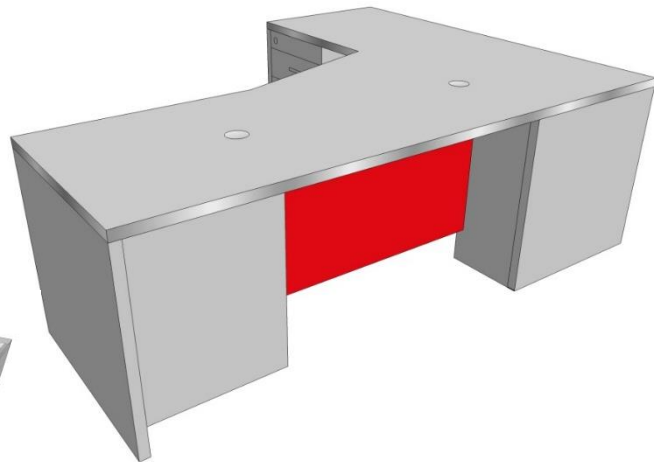
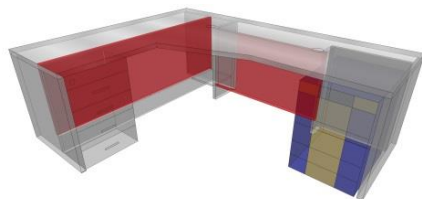
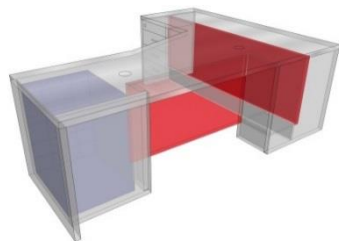
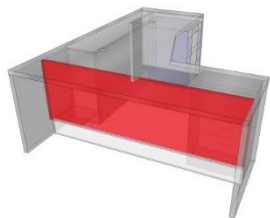

## PŮDORYS:

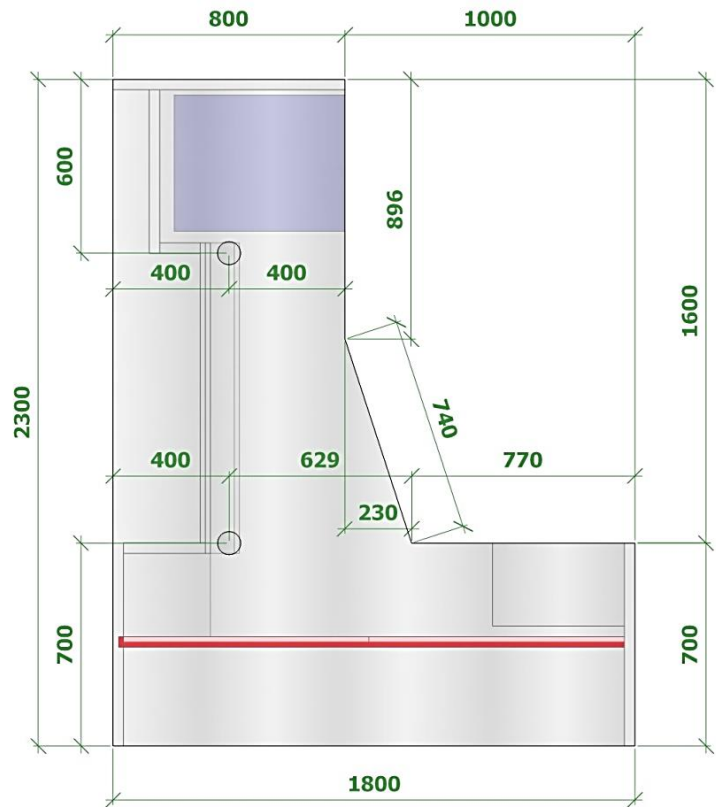

## ŘEZ VODOROVNÝ:

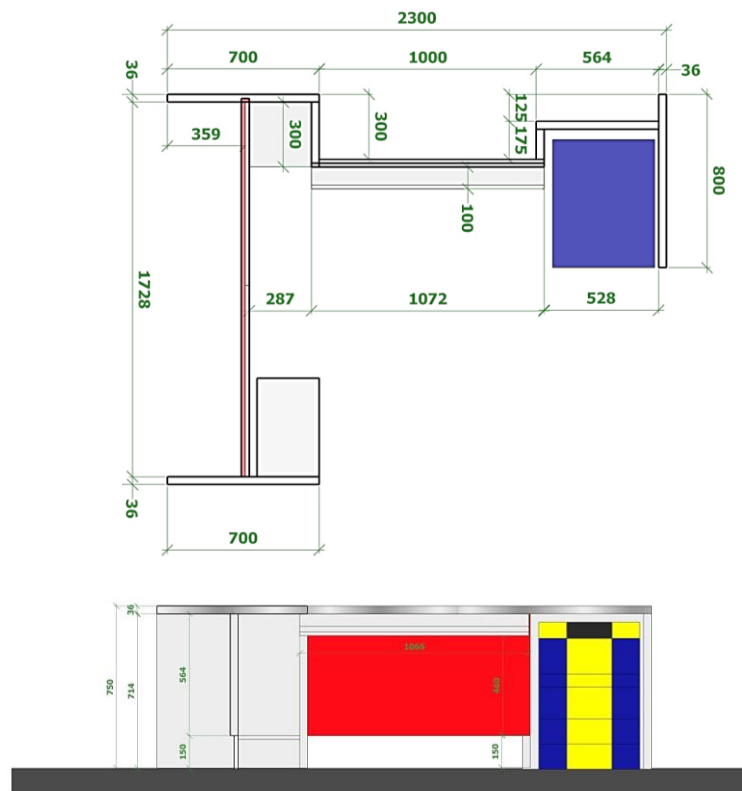

### D\_2.1.5.3 – ČELNÍ PANEL

900x36x2200mm

STŘEDNÍ PANEL LTD TL.18mm BARVA SVĚTLÉ ŠEDÁ RAL 7047 A ČERVENÁ RAL 3020 ABS  
HRANA V BARVĚ DESKY, SOKL LTD TL.10mm + NEREZ SAMOLEPÍCI PLECH, KLIPRÁM  
500x700 ELOXOVANÝ HLINÍK ÚPRAVA EV1 MATNÁ RÁM TL 25mm OSTRÉ ROHY,  
ANTIREFLEXNÍ KRYCÍ PRŮHLEDNÁ FÓLIE STABILIZOVANÁ PROTI UV ZÁŘENÍ, TL. 0,5 MM  
ČERVENÉ PLEXI RAL 3020 Š.100MM ZE DVOU STRAN  
5KS PLEXI KAPSY VNITŘNÍ 112x40x164mm

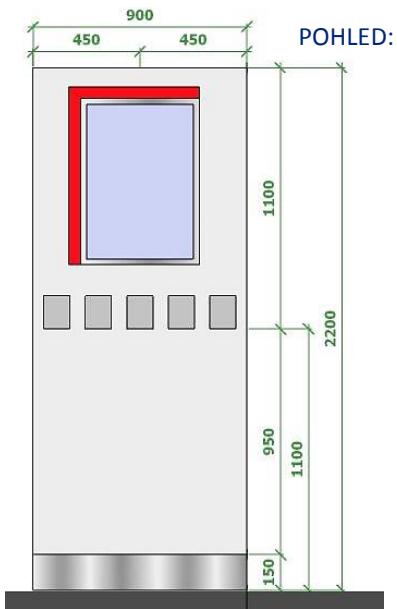

ŘEZ:

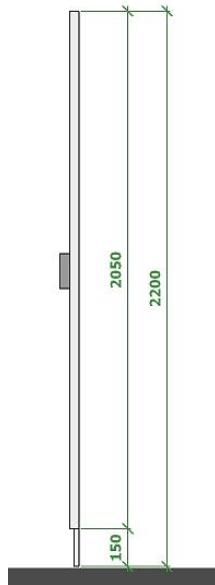

PERSPEKTIVA:

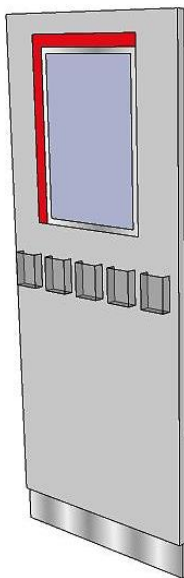

### D\_2.1.5.4 – PARAVÁN KLIENŤSKÝ

900x18x2200mm

(ROZMĚR UPRAVEN DLE POBOČKY)

BOČNÍ PANEL LTD TL.18mm  
BARVA SVĚTLÉ ŠEDÁ RAL 7047  
ABS HRANA V BARVĚ DESKY,  
SOKL LTD TL.10mm + NEREZ SAMOLEPÍCI  
PLECH

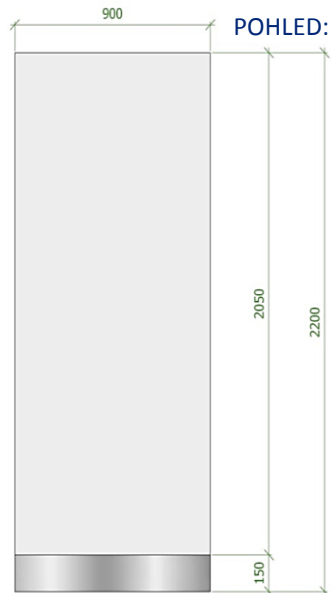

### D\_2.1.5.4.1 – PARAVÁN KL. ŠIROKÝ

1200x18x2200mm

(ROZMĚR UPRAVEN DLE POBOČKY)

BOČNÍ PANEL LTD TL.18mm  
BARVA SVĚTLÉ ŠEDÁ RAL 7047  
ABS HRANA V BARVĚ DESKY,  
SOKL LTD TL.10mm + NEREZ  
SAMOLEPÍCI PLECH

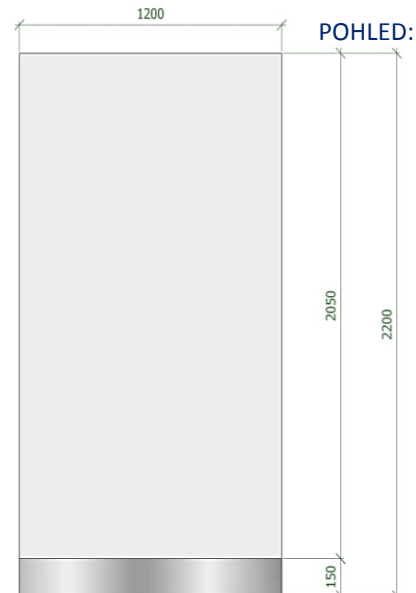

POHLED:

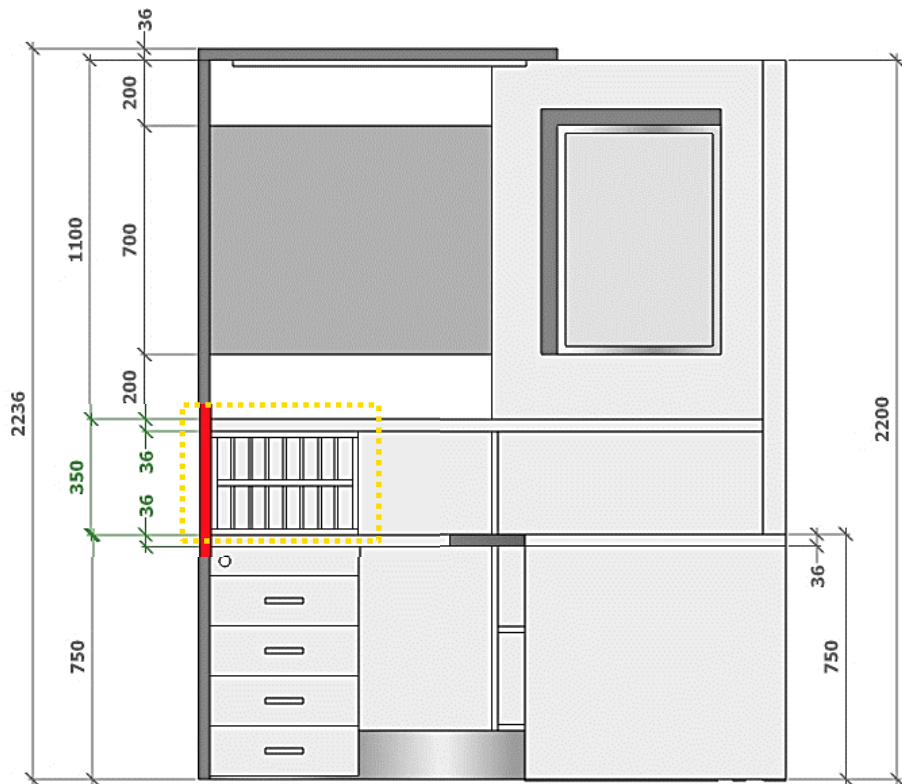

#### D\_2.1.5.5 – POŘADAČ NA POUKÁZKY

450x180x314mm

PŘIHRÁDKY NA SLOŽENKY DL FORMÁT POD PULT

MATERIÁL: LTD tl.18mm

BARVA SVĚTLÉ ŠEDÁ RAL 7047,

ABS HRANA V BARVĚ DESKY,

KOTVENO K PŘEPÁŽCE

PŮDORYSY:

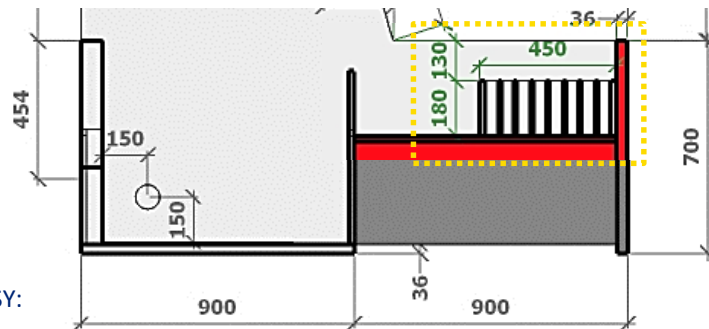



POHLED:

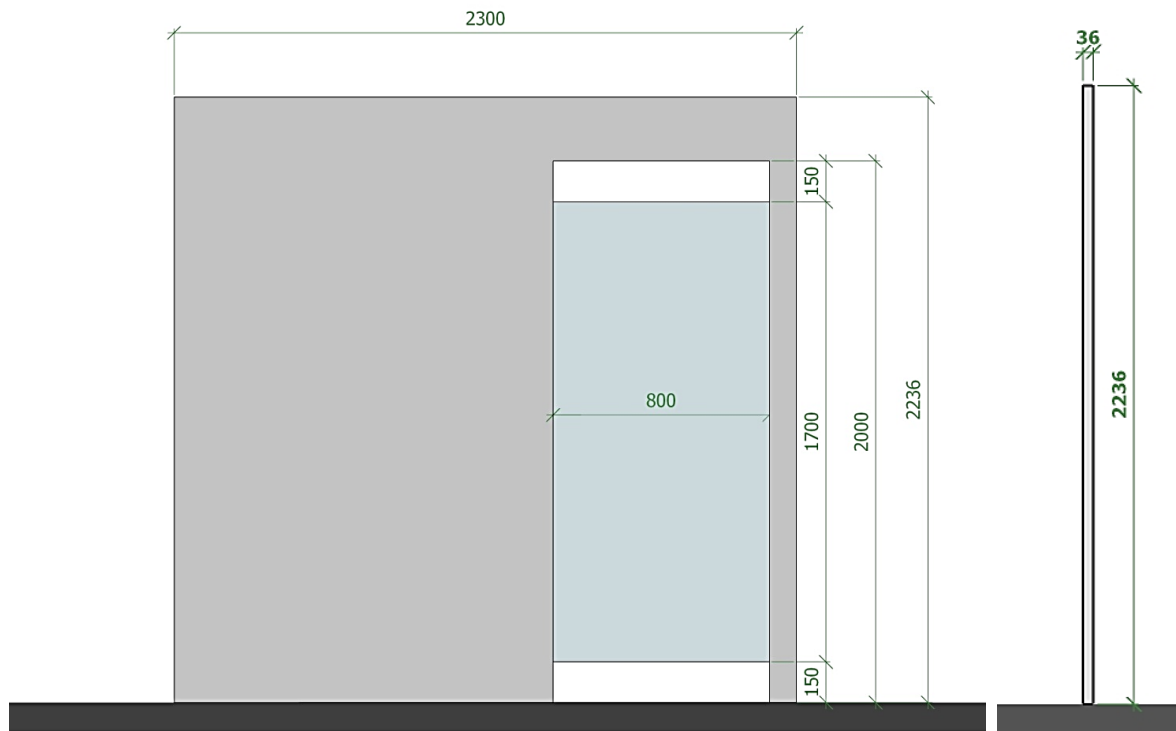

### D\_2.1.6.3 – DVEŘE V ZÁSTĚNĚ – CELOSKLENĚNÉ KŘÍDLO

2300x36x2236mm (DÉLKA UPRAVENA DLE POBOČKY)

MATERIÁL: LTD tl.36mm

BARVA SVĚTLÉ ŠEDÁ RAL 7047, ABS HRANA V BARVĚ DESKY

KOTVENO K PŘEPÁŽCE, PODLAZE, ZÁSTĚNĚ, STĚNĚ  
2x NEREZ ZÁVĚSY, KOVÁNÍ KOULE/KLIKA FAB ZÁMEK  
BEZRÁMOVÉ CELOSKLENĚNÉ KŘÍDLO, KALENÉ SKLO  
800x1700 mm

FOTO:

VNĚJŠÍ STRANA ČERVENÁ RAL 3020

VNITŘNÍ STRANA SVĚTLE ŠEDÁ RAL 7047



### D\_3.1.2.1 - ŽIDLE PRO VEŘEJNOST - ČERVENÁ VYSOKÁ

600x520x640/990mm

VÝROBEK MUSÍ BÝT VYROBEN V SOULADU S NORMOU ISO 9001  
MAXIMÁLNĚ POHODLNÁ, ERGONOMICKY TVAROVANÁ  
KONSTRUKCE: SUBTILNÍ, ALE VELMI HOUŽEVNATÁ OCELOVÁ  
KONSTRUKCE (TRUBKOVÁ OCEL 1. JAKOSTI), BEZEŠVÉ SVÁRY  
POVRCHOVÁ ÚPRAVA V CHROMU

TESTOVÁNO PRO HMOTNOST 60 - 120 KG

- POLYPROPYLENOVÝ SEDÁK S 3D (2 KŘIVKOVÝM) PROLISEM VE  
DVOUBAREVNÉM PROVEDENÍ (RUB A LÍC) EXTRÉMNĚ TENKÁ  
STĚNA, BEZPEČNOSTNÍ RÁDIUS NA HRANĚ I ROZÍCH, VYNIKAJÍCÍ  
TUHOST PŘI ZACHOVÁNÍ KOMFORTU OPTIMÁLNÍHO PRUŽENÍ

NOHY: PLASTOVÉ KONCOVKY S ÚPRAVOU

PRO TVRDÉ POVRCHY PODLAH

STOHOVATELNOST: NA ZEMI - 10KS, NA VOZÍKU - 20 KS

EKOLOGICKÁ HLEDISKA: VYROBENO Z MIN 40%

RECYKLOVANÉHO A RECYKLOVATELNÉHO MATERIÁLU

BAREVNOST SEDÁKU – VNITŘNÍ STRANA SVĚTLE ŠEDÁ RAL 7047,  
VNĚJŠÍ STRANA ČERVENÁ, RAL 3020

ZÁRUČNÍ LHŮTA 6 LET

#### D\_4.1.1 – KLIPRÁM VNITŘNÍ

600x800mm,

KLIPRÁM 500x700 ELOXOVANÝ HLINÍK ÚPRAVA EV1 MATNÁ  
RÁM TL 25mm OSTRÉ ROHY, ANTIREFLEXNÍ KRYCÍ PRŮHLEDNÁ  
FÓLIE STABILIZOVANÁ PROTI UV ZÁŘENÍ, TL. 0,5 MM  
ČERVENÉ PLEXI RAL 3020 Š.50MM ZE DVOU STRAN

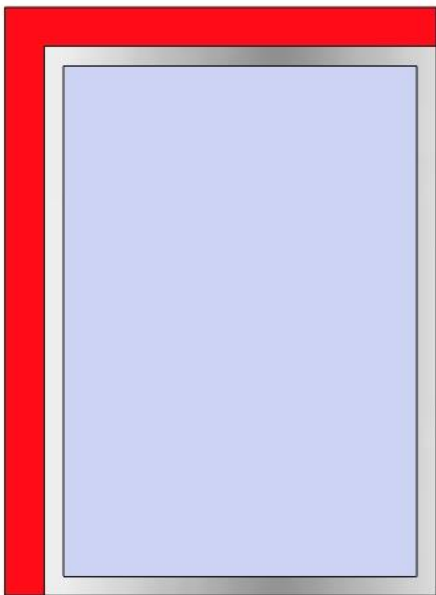

#### D\_4.1.1.2 – FÓLIE PRO KLIPRÁM B2

500x700mm,

ANTIREFLEXNÍ KRYCÍ PRŮHLEDNÁ FÓLIE  
STABILIZOVANÁ PROTI UV ZÁŘENÍ, TL. 0,5 MM  
PRO KLIPRÁM B2  
UŽITÍ NA PRVCÍCH: 2.1.5, 4.1.1,