

KUPNÍ SMLOUVA

uzavřená dle ust. § 2079 a násl. Zákona č. 89/2012 Sb., občanský zákoník,

(dále jen "OZ")

pro realizaci veřejné zakázky s názvem

„Noktovizory s příslušenstvím“



pro Krajské ředitelství policie Královéhradeckého kraje

Níže uvedeného dne, měsíce a roku byla uzavřena mezi smluvními stranami kupní smlouva tohoto znění

Článek I.

Smluvní strany

1. Kupující: Česká republika - Krajské ředitelství policie Královéhradeckého kraje



Sídlo: Ulrichovo náměstí 810, 501 01 Hradec Králové
Zastoupený: plk. Mgr. Miloslavem Kaplanem, náměstkem ředitele krajského ředitelství pro vnější službu
Bankovní spojení: Česká národní banka
Číslo účtu: 23235881/0710
IČO: 75151545
DIČ: CZ75151545
Datová schránka: urnai6d
Tel.: 
E-mail: 

Kontaktní osoba k technickému provádění smlouvy:

 tel. 
 tel.  mob. 
 tel.  mob. 

(dále jen „kupující“)

2. Prodávající: Glomex MS, s. r. o.

Sídlo: Pomněnková 61, 106 00 Praha 10
Kontaktní adresa: Pomněnková 61, 106 00 Praha 10
Zastoupený:  jednatelem
IČO: 284 26 525
DIČ: CZ28426525
Datová schránka: tzn8jgc
Bankovní spojení: Komerční banka, a.s.
Číslo účtu: 115-2953270287/0100
Telefon: 
E-mail: 

zapsán v obchodním rejstříku vedeném Městským soudem v Praze, oddíl C, vložka 140652

(dále jen „prodávající“)

Článek II.

Předmět smlouvy

1. Předmětem této smlouvy je závazek prodávajícího dodat do místa plnění, za podmínek v ní sjednaných, kupujícímu zboží, specifikované v příloze č. 1 této smlouvy „Specifikace předmětu plnění“, a převést na kupujícího vlastnické právo k tomuto zboží. Kupující se zavazuje, že zboží převezme a zaplatí prodávajícímu sjednanou cenu.
2. Podkladem pro uzavření této kupní smlouvy je nabídka prodávajícího ze dne 2. srpna 2021.

Článek III.

Zboží, předání zboží, vady zboží

1. Zbožím se rozumí **3 kusy binokulárních noktovizorů s příslušenstvím**, obchodní název, typ výrobku: F5032, výrobce: Elbit Systems of America **včetně povinného příslušenství**, splňující požadavky a podmínky specifikované v příloze č. 1 smlouvy.
2. Součástí dodávky zboží je:
 - a) doprava včetně veškerých poplatků spojených s dovozem zboží do místa plnění
 - b) uvedení zboží do stavu způsobilého k užívání a odzkoušení veškerých funkcí zboží za účasti specialisty prodávajícího či výrobce a zástupce uživatele
 - c) příslušné dokumenty potřebné pro uvedení do provozu, tj. návod k obsluze v českém jazyce, záruční list v českém jazyce apod.
 - d) technický list dokládající splnění specifikace uvedené v příloze č. 1 smlouvy
3. Prodávající zajistí pro kupujícího případné dovozní, vývozní či jiné povolení potřebné pro dodávané zařízení.
4. Zboží včetně příslušenství musí splňovat všechny legislativní normy (ČSN, prohlášení o shodě atd.) nutné pro jeho používání v ČR.
5. Zboží bude provedeno pouze v I. jakostní třídě.
6. Prodávající předá kupujícímu zboží v ujednaném množství, jakosti a provedení.
7. Předání a převzetí zboží bude potvrzeno na dokladu nutného k převzetí zboží (např. dodací list, předávací protokol), který bude podepsán oprávněnou osobou. Doklad musí obsahovat přesnou identifikaci dodaného zboží, množství a výrobní nebo sériová čísla.
8. Kupující se zavazuje zboží převzít a zaplatit sjednanou cenu podle článku VI. této smlouvy na základě daňového dokladu (faktury) vystavené prodávajícím.
9. Kupující je oprávněn oznámit vady zboží a uplatnit nároky z odpovědnosti za vady zboží dle volby kupujícího kdykoli ve lhůtě 30-ti dnů od předání zboží. Pokud kupující uplatní nárok na odstranění vady zboží, zavazuje se prodávající tuto vadu odstranit nejpozději do 30 pracovních dnů nebo ve lhůtě stanovené kupujícím, pokud by výše uvedená lhůta nebyla přiměřená. Prodávající je povinen předat zboží kupujícímu po odstranění vady dle čl. III této smlouvy. Vady zjevné při dodání zboží je kupující povinen sdělit prodávajícímu při převzetí zboží, vady skryté je kupující povinen sdělit prodávajícímu bez zbytečného odkladu.
10. Prodávající prohlašuje, že zboží nemá právní vady ve smyslu ust. § 2099 a násl. OZ.

Článek IV. Doba a místo plnění

1. Prodávající je povinen dodat zboží do místa plnění **nejpozději do 15. prosince 2021.**
2. **Místem plnění /dodání/ je:**
Krajské ředitelství policie Královéhradeckého kraje
Ulrichovo nám. 810
501 01 Hradec Králové.
3. Prodávající se zavazuje informovat telefonicky kontaktní osobu k technickému provádění smlouvy o termínu dodání zboží nejméně 2 pracovní dny předem.
4. Zboží bude dodáno převzetím zboží kupujícím, po potvrzení dokladu nutného k převzetí zboží v místě dodání. K podpisu ze strany kupujícího je pověřena oprávněná osoba k technickému provádění smlouvy.

Článek V. Vlastnické právo ke zboží a nebezpečí škody na zboží

1. Kupující nabývá vlastnické právo ke zboží okamžikem převzetí zboží od prodávajícího či dopravce.
2. Nebezpečí škody na zboží přechází na kupujícího převzetím věci.

Článek VI. Kupní cena a platební podmínky

1. Kupní cena zboží, které je specifikováno v čl. III této smlouvy a zejména v příloze č. 1 této smlouvy, dodaného v souladu s touto smlouvou, je stanovena takto:

Cena za 1 ks binokulárního noktovizoru včetně povinného příslušenství
bez DPH: 212.243,00 Kč

Cena za 1 ks binokulárního noktovizoru včetně povinného příslušenství
včetně 21 % DPH: 256.814,03 Kč

**Celková cena za celý předmět plnění, tj. 3 ks binokulárních noktovizorů
včetně povinného příslušenství bez DPH: 636.729,00 Kč**

Vyčíslení 21 % DPH: 133.713,09 Kč

**Celková cena za celý předmět plnění, tj.
3 ks binokulárních noktovizorů včetně povinného příslušenství
včetně 21 % DPH: 770.442,09 Kč**

2. Cena za celý předmět plnění obsahuje veškeré náklady prodávajícího nezbytné k realizaci dodávky a je uvedena včetně balného, dopravy do místa plnění, uvedení

zboží do stavu způsobilého k užívání a odzkoušení veškerých funkcí zboží za účasti specialisty prodávajícího či výrobce a zástupce uživatele.

3. **Cena je uvedena v korunách českých, a je cenou nejvýše přípustnou.** Cena může být měněna pouze se změnou daňových předpisů, které budou mít vliv na výši ceny.
4. Cena bude zaplacená na základě faktury vystavené prodávajícím po převzetí dodávky zboží a po potvrzení dodacího listu (protokolu) oprávněnou osobou kupujícího. Faktura (daňový doklad) vystavená prodávajícím musí obsahovat náležitosti stanovené právními předpisy, číslo objednávky a evidenční číslo smlouvy. Položky budou rozepsány jednotlivě s uvedením počtů a jednotkových cen, zvlášť bude vyčíslena cena bez DPH, zvlášť DPH a celková cena zboží včetně DPH.
5. Smluvní strany se dohodly, že faktura bude předána ihned pod dodání zboží, nejdéle však do 5 dnů ode dne řádného předání a převzetí zboží.
6. Prodávající je povinen přiložit k faktuře kopii dokladu nutného k převzetí zboží (dodacího listu, předávacího protokolu).
7. Smluvní strany se dohodly na lhůtě splatnosti faktury v délce 21 kalendářních dnů ode dne doručení faktury kupujícímu na kontaktní adresu kupujícího.
8. Kupní cena se považuje za uhrazenou okamžikem odepsání fakturované kupní ceny z bankovního účtu kupujícího. Pokud kupující uplatní nárok na odstranění vady zboží ve lhůtě splatnosti faktury, není kupující povinen až do odstranění vady zboží uhradit cenu zboží. Okamžikem odstranění vady zboží začne běžet nová lhůta splatnosti faktury v délce 21 kalendářních dnů.
9. Kupující nebude poskytovat prodávajícímu jakékoliv zálohy na úhradu ceny zboží nebo jeho části.
10. Kupující je oprávněn před uplynutím lhůty splatnosti faktury vrátit bez zaplacení fakturu, která neobsahuje náležitosti stanovené touto smlouvou nebo budou-li tyto údaje uvedeny chybně. Prodávající je povinen podle povahy nesprávnosti fakturu opravit nebo nově vyhotovit. V takovém případě není kupující v prodlení se zaplacením ceny zboží. Okamžikem doručení náležitě doplněné či opravené faktury začne běžet nová lhůta splatnosti faktury v délce 21 kalendářních dnů.

Článek VII.

Smluvní pokuty a odstoupení od smlouvy

1. V případě nedodržení termínu dodání a předání zboží podle čl. III. a IV. ze strany prodávajícího, v případě nepřevzetí zboží ze strany kupujícího z důvodů vad zboží nebo v případě prodlení prodávajícího s odstraněním vad zboží je prodávající povinen uhradit kupujícímu smluvní pokutu ve výši 2.000,- Kč za každý, byť i započatý kalendářní den prodlení.
2. Kupující je povinen zaplatit prodávajícímu za prodlení s úhradou faktury po sjednané lhůtě splatnosti úrok z prodlení ve výši 0,05 % z dlužné částky dle příslušné faktury za každý, byť i započatý, den prodlení.
3. Smluvní pokuta a úrok z prodlení jsou splatné do 14 kalendářních dnů ode dne jejich uplatnění.
4. Povinnost zaplatit úrok z prodlení se řídí ustanoveními občanského zákoníku.

5. Zaplacením smluvní pokuty a úroku z prodlení není dotčen nárok smluvních stran na náhradu škody nebo odškodnění v plném rozsahu ani povinnost prodávajícího řádně dodat zboží.
6. Za podstatné porušení této smlouvy prodávajícím, které zakládá právo kupujícího na odstoupení od této smlouvy, se považuje zejména
 - a) prodlení prodávajícího s dodáním zboží o více než sedm (7) kalendářních dnů;
 - b) neodstranění vad zboží ve lhůtě stanovené podle čl. III.
 - c) porušení jakékoli povinnosti prodávajícího podle této smlouvy.
7. Kupující je dále oprávněn od této smlouvy odstoupit v případě, že
 - a) vůči majetku prodávajícího probíhá insolvenční řízení, v němž bylo vydáno rozhodnutí o úpadku, pokud to právní předpisy umožňují;
 - b) insolvenční návrh na prodávajícího byl zamítnut proto, že majetek prodávajícího nepostačuje k úhradě nákladů insolvenčního řízení;
 - c) prodávající vstoupí do likvidace.
8. Účinky každého odstoupení od smlouvy nastávají okamžikem doručení písemného projevu vůle odstoupit od této smlouvy druhé smluvní straně. Odstoupení od smlouvy se nedotýká zejména nároku na náhradu škody a smluvní pokuty.

Článek VIII. Odpovědnost za vady a záruční podmínky

1. Prodávající ručí za kvalitu zboží dle této smlouvy po dobu: 24 měsíců od převzetí zboží kupujícím.
2. Zboží musí být dodáno kompletní, nové, nepoužité, v originálním balení výrobce.
3. Případná reklamace vad musí být provedena písemně na základě telefonické domluvy.
4. Zboží k záruční a případné pozáruční opravě bude předáváno výlučně do servisního střediska nebo provozovny dodavatele dislokované v České republice.
5. Prodávající provede v rámci reklamace záruční opravu nejpozději do 30 dnů od data uplatnění reklamace. V případě, že prodávající nevyřídí reklamaci opravou do 30 dnů, poskytne kupujícímu nový náhradní přístroj stejných nebo kvalitativně lepších vlastností po dobu opravy reklamovaného přístroje.
6. Prodávající je povinen v případě prodlení s vyřízením reklamace zaplatit kupujícímu smluvní pokutu ve výši 0,05% ze smluvní ceny, a to za každý případ a každý započatý kalendářní den prodlení. Sjednanou smluvní pokutu je povinen zaplatit do 14 kalendářních dnů ode dne jejího uplatnění.
7. Reklamace jsou ze strany kupujícího řešeny osobou pověřenou k technickému provádění smlouvy.

Článek IX. Ostatní ujednání

1. Smluvní strany jsou povinny bez zbytečného odkladu oznámit druhé smluvní straně změnu údajů v čl. I této smlouvy.
2. Prodávající není bez předchozího písemného souhlasu kupujícího oprávněn postoupit práva a povinnosti z této smlouvy na třetí osobu.
3. Prodávající je povinen dokumenty související s prodejem zboží dle této smlouvy uchovávat nejméně po dobu 10 let od konce účetního období, ve kterém došlo

k zaplacení poslední části ceny zboží, popř. k poslednímu zdanitelnému plnění dle této smlouvy, a to zejména pro účely kontroly oprávněnými kontrolními orgány.

4. Prodávající je povinen ve smyslu ustanovení § 2 písm. e) zákona č. 320/2001 Sb., o finanční kontrole ve veřejné správě a o změně některých zákonů (zákon o finanční kontrole), spolupůsobit při výkonu finanční kontroly.
5. Prodávající je povinen upozornit kupujícího písemně na existující či hrozící střet zájmů bezodkladně poté, co střet zájmů vznikne nebo vyjde najevo, pokud prodávající i při vynaložení veškeré odborné péče nemohl střet zájmů zjistit před uzavřením této smlouvy.
6. Prodávající bez jakýchkoliv výhrad souhlasí se zveřejněním své identifikace a dalších údajů uvedených ve smlouvě včetně ceny zboží.
7. Smluvní strany se dohodly, že tuto smlouvu uveřejní v registru smluv Krajské ředitelství policie Královéhradeckého kraje.

Článek X.

Závěrečná ustanovení

1. Tato smlouva nabývá platnosti dnem podpisu smlouvy oběma smluvními stranami a účinnosti dnem uveřejnění v registru smluv v souladu se zákonem č. 340/2015 Sb. o registru smluv.
2. Smlouva je uzavřena na dobu určitou, tj. do splnění závazku z této smlouvy.
3. Tato smlouva se řídí podle § 2079 a násl. OZ.
4. Kontaktní osoby smluvních stran uvedené v čl. I jsou oprávněny k poskytování součinnosti dle této smlouvy, nejsou však jakkoli oprávněny či zmocněny ke sjednávání změn nebo rozsahu této smlouvy.
5. Tato smlouva může být změněna pouze dohodou smluvních stran formou písemného dodatku.
6. Veškerá komunikace mezi smluvními stranami bude probíhat prostřednictvím osob oprávněných jednat jménem smluvních stran, kontaktních osob, popř. jimi pověřených pracovníků.
7. Smluvní strany se zavazují, že veškeré spory vzniklé v souvislosti s realizací smlouvy budou řešeny smírnou cestou – dohodou. Nedojde-li k dohodě, budou spory řešeny před příslušnými soudy.
8. Tato smlouva je vyhotovena elektronicky.
9. Každá ze smluvních stran prohlašuje, že tuto smlouvu uzavírá svobodně a vážně, že považuje obsah této smlouvy za určitý a srozumitelný a že jsou jí známy veškeré skutečnosti, jež jsou pro uzavření této smlouvy rozhodující, na důkaz čehož připojují smluvní strany k této smlouvě své podpisy.

10. Přílohy smlouvy:
Příloha č. 1 - „Specifikace předmětu plnění“

V Hradci Králové

V Praze

Za kupujícího:

Za prodávajícího:

plk. Mgr. Miloslav Kaplan
náměstek ředitele krajského ředitelství
pro vnější službu
podepsáno elektronicky

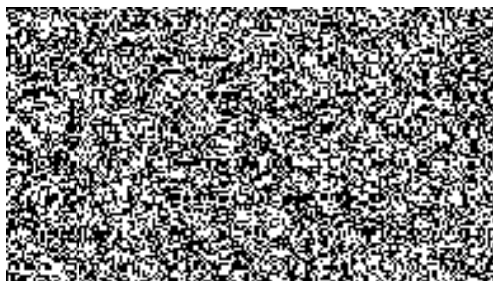

Podrobná specifikace obsahu jedné soupravy osobního přístroje nočního vidění

Předmětem nabízeného řešení k veřejné zakázce s názvem „Noktovizory s příslušenstvím“ pro Krajské ředitelství policie Královehradeckého kraje je přístroj nočního vidění F5032, výrobce Elbit Systems of America (USA).

Technická specifikace F5032 a požadovaného příslušenství

1. Binokulární přístroj nočního vidění F5032:

Parametr	Hodnota
Objektiv	2x (pro každé oko zvlášť)
Okulár	2x (pro každé oko zvlášť)
Zesilovač jasu obrazu (ZJO)	2x (pro každý objektiv zvlášť)
Zesilovač jasu obrazu (ZJO)	Gen III, bílý fosfor, výrobce ESA (USA)*
FOM	1700 - 1800
Ochrana proti oslepení (proti poškození ZJO)	Auto gated
Typ přístroje	platforma AN/PVS - 15
Rozměry přístroje	2.8 x 4.2 x 4.1 in (72 x 106 x 104 mm)
Hmotnost přístroje	≤ 530g (s vloženou baterií)
Napájení	1ks baterie typu AA (lithiová či alkalická)
IR přísvit	vestavěný IR iluminátor
Zvětšení	1 x
Voděodolnost	20m po dobu 2 hodin (více než IP67)
Rozsah ostření	25cm až nekonečno
Dioptrická korekce	+2 až -6 dioptrií
Zorné pole	40°
Rozsah provozní teplot	-35°C až +50°C
Barva	matná černá

* podléhá regulaci vývozu vojenských technologií USA (ITAR)

2. Montáž pro přístroj nočního vidění - upínací mechanismus (1ks na soupravu):

- typ montáže: L4G24 (PN: 28300G24, NSN: 5855-01-593-6422)
- výrobce: Wilcox (USA)
- umožňuje upnutí na balistickou přilbu pomocí speciální montáže s možností aretace a s možností nastavení nahoru/dolů, vpřed/vzad, náklon a aretaci přístroje v poloze vyklopené na přilbě a v poloze na očích při používání.
- umožňuje upnutí na hlavový postroj s možností aretace a s možností nastavení nahoru/dolů, vpřed/vzad, náklon a aretaci přístroje v poloze vyklopené na hlavě a v poloze na očích při používání.
- je určena pro platformu AN/PVS15 cestou rozhraní Dovetail a je plně kompatibilní s čelním adaptérem na balistické přilbě Revision typ Batlskin Viper P2.

3. NVG náhlavový postroj s bočními raily (1ks na soupravu):

- typ postroje: Skull mounting system (PN: H10102-1B3)
- výrobce: Ops - Core (USA)
- disponuje bočními raily pro upnutí příslušenství
- disponuje čelním adaptérem pro upnutí montáže přístroje nočního vidění
- disponuje možností instalace protizávaží (není součástí nabídky), jakožto originálního příslušenství Ops - Core, určeného pro tento typ náhlavového postroje
- disponuje úchytným systémem na hlavu uživatele se zajištěním pod jeho bradou

4. Univerzální Přeastřovací čočky (1 pár na soupravu):

- typ čoček: Universal refocus flip lens (PN: 100104)
- výrobce: Steiner eOptics (USA)
- umožňují rychlé přeastření přístroje nočního vidění na krátkou vzdálenost bez nežádoucího zásahu do již uživatelem nastaveného zaostření přístroje na jeho okuláru.
- jsou plně kompatibilní s nabízeným přístrojem F5032

5. Převážní a skladovací kufr (1ks na soupravu):

- typ: Storm Case iM2100
- výrobce: PELI TM
- plastový, vodotěsný, nárazuvzdorný a prachotěsný kufr s uchem
- vnitřní část kufru včetně víka je vyplněna předřezanou pěnou
- vnitřní rozměry: 33 x 23,4 x 15,2 cm
- vnější rozměry: 36,1 x 28,9 x 16,5 cm
- barva: černá
- umožňuje přepravu a skladování soupravy přístroje a povinného příslušenství (mimo náhlavového postroje)

6. Čistící sada na optiku:

- antistatická utěrka na optiku z mikrovlákna o rozměru 10x10 cm
- čistící roztok o objemu 20-50 ml - brání zamlžování skel a usazování nečistot

Řada F5032

Lehký binokulární přístroj nočního vidění

STANDARDNÍ PŘÍSLUŠENSTVÍ

- Přenosný obal
- Očnice a záslepky čoček
- Čočky proti zamlžení
- Set operátora (návod k použití, rychlý návod k obsluze, ubrousek na čištění optiky)

VOLITELNÉ PŘÍSLUŠENSTVÍ (NAPŘÍKLAD)

- Zvětšovací čočky
- Přepavní a skladovací obal
- Externí bateriový blok s kabelem
- Oranžové filtry
- Protiváhu na přilbu
- Montáž na přilbu

SPECIFIKACE PŘÍSTROJE

OPTICKÁ SPECIFIKACE	
• Zorné pole	• 40° nominální
• Zvětšení	• 1X
• Vodotěsnost	• 20m po dobu 2 hodin
ROZMĚRY	
• Hmotnost	• ≤ 530g (s vloženou baterií a nastavitelnou dioptrickou korekcí)
• Rozměry	• 2.8 x 4.2 x 4.1 in (7.2 x 10.6 x 10.4 cm)
ELEKTRICKÁ SPECIFIKACE	
• Životnost baterie	• > 30 hodin s AA lithiovou baterií / > 21 hodin s AA alkalickou baterií
• Typ baterie	• 1ks AA lithiová či alkalická baterie
• Vestavěný IR iluminátor (přisvit)	• Ano
MECHANICKÁ SPECIFIKACE	
• Dioptrický rozsah, fixní provedení	• +2 až -2.5 dioptrií *
• Dioptrický rozsah, nastavitelné provedení	• +2 až -6 dioptrií
• Rozsah zaostření	• 25 cm až nekonečno
• Rozsah provozních teplot	• -35°C až +50°C

*na žádost zákazníka je k dispozici rozšiřující škála čoček

DISTRIBUTOR PRO ČESKOU REPUBLIKU

GLOMEX Military Supplies
Pomněnková 61, 106 00 Praha 10



F9415/F9815 M16H/M18H/M20H

ZESILOVAČE JASU OBRAZU, GEN 3, 18MM

SPECIFIKACE

Rozlišení, lp/mm (minimum)
 Rozlišení - jasné světlo @20 fc (min) lp/mm
 Citlivost fotokatody (minimum)
 @2856° K, $\mu\text{A}/\text{lm}$
 @880 nm, mA/W
 Poměr signálu k šumu
 @72 lp/mm
 @64 lp/mm
 FOM
 EBI, X10-11 lm/cm² (maximum)
 Světelný zisk, fl/fc
 @2X10-6 fc
 @2X10-4 fc (P43)
 @2X10-4 fc (P45)
 Výstupní jas, fl @1 a 20 fc (P43)
 Výstupní jas, fl @1 a 20 fc (P45)
 Modulační přenos - MTF (minimum)
 @2.5 lp/mm
 @7.5 lp/mm
 @15.0 lp/mm
 @25.0 lp/mm
 Napájení
 Maximální povolený počet bodů v každé zóně
 Rozměr bodu (in/cm)
 > .009 - .012 / > 0.023 - 0.030
 > .006 - .009 / > 0.015 - 0.023
 .003 - .006* / 0.008 - 0.015*

F9415/F9815 M18H

64
36
1800
80
22.3 - 25.0
25.0 - 28.1
1600 - 1800
2.5
50000 - 80000
14000 - 21000
10000 - 20000
2.8 - 4.2
2.0 - 4.0
na dotaz
na dotaz
61%
38%
Auto-gated Stealth dB
Zóna
1 2 3
0 0 0
0 1 1
0 2 2

* Elbit Systems of America - Night Vision měří a počítá tmavé body, které jsou rovny nebo větší než 0,003 " / 0.008 cm ve všech zónách.

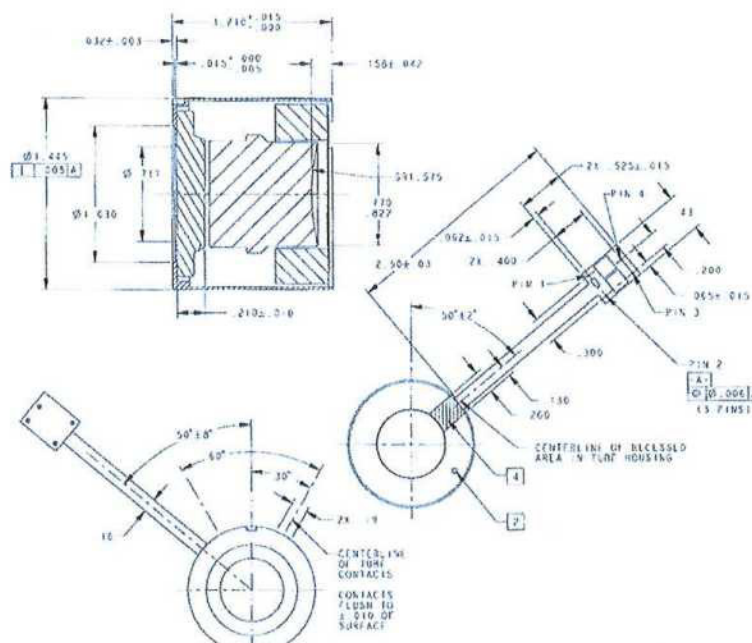

MDS-15-M16H-M18H-M20H

4700 Marine Creek Parkway
Fort Worth, TX 76179