

Kniha svítidel
CENTRA ARCHITEKTURY A MĚSTSKÉHO PLÁNOVÁNÍ
2017-01-26



Ing. Ladislav Tikovský
autorizovaný inženýr ČKAIT 0012212 IE02
atelier světelné techniky s.r.o.
Braškovská 368/1, 16100 Praha 6 - Liboc
[REDACTED]

SV8

Popis

LED svítidlo do 3f/3okr. DALI lišty určené pro osvětlení exponátů. Svítidlo musí být kompatibilní s již nainstalovaným typem stávajících napájecích DALI lišt.

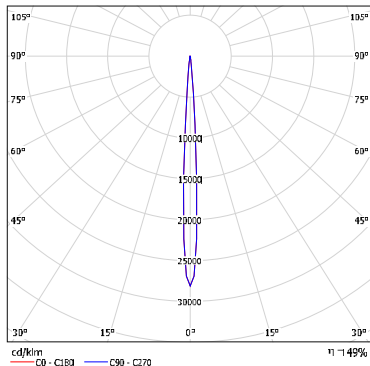

Technický popis:

upevnění:	do 3f napájecí lišty "LS1"
světelný zdroj:	LED
chlazení:	pasivní
náhradní teplota chromatičnosti Tn:	3000 K
nominální světelný tok světelného zdroje:	480 lm
světelný tok svítidla s příslušenstvím:	> 240 lm
index podání barev Ra (CRI):	> 90
MacAdam Step:	< 3
Životnost:	L90B10 > 50.000 h
Optika:	velmi úzká "SS" 6°
stmívání:	plynulé regulátorem na svítidle 0/1-100%
napájení:	tříokruhová/třífázová lišta 230/400V
směrovatelnost:	360° x 90°
příkon svítidla:	8,5 W
hmotnost:	1,47 kg
rozměr:	d=102mm x l=175 mm
material těla:	hliník
material optické části:	PMMA
povrchová úprava:	černá

Příslušenství:

Soft lens filtr:

SV7

Popis

LED svítidlo do 3f/3okr. lišty určené pro osvětlení exponátů. Svítidlo musí být kompatibilní s již nainstalovaným typem stávajících napájecích DALI lišt.

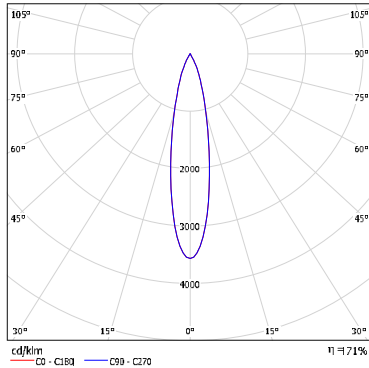

Technický popis:

upevnění:

světelný zdroj:

chlazení:

náhradní teplota chromatičnosti Tn:

nominální světelný tok světelného zdroje:

světelný tok svítidla s příslušenstvím:

index podání barev Ra (CRI):

MacAdam Step:

Životnost:

Optika:

stmívání:

napájení:

směřovatelnost:

příkon svítidla:

hmotnost:

rozměr:

material těla:

material optické části:

povrchová úprava:

do 3f napájecí lišty "LS1"

LED

pasivní

3000 K

2000 lm

> 1400 lm

> 90

< 3

L80B10 > 50.000 h

střední "M" 20°

plynulé regulátorem na svítidle 0/1-100%

tříokružová/třífázová lišta 230/400V

360° x 90°

23,2 W

1,4 kg

d=102mm x l=175 mm

hliník

hliník + sklo

černá

Příslušenství:

Soft lens filtr:

SV6

Popis

Cloněné svítidlo (UGR<10), směrovatelné, se sv. zdrojem LED, pohledové

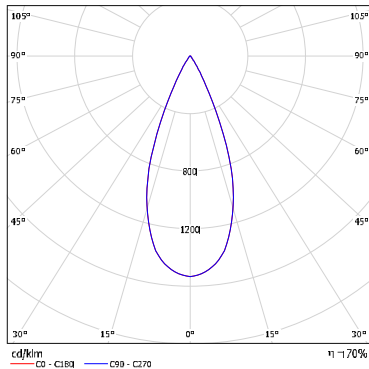

Technický popis:

upevnění:

světelný zdroj:

chlazení:

náhradní teplota chromatičnosti Tn:

nominální světelný tok světelného zdroje:

světelný tok svítidla s příslušenstvím:

index podání barev Ra (CRI):

MacAdam Step:

Životnost:

Optika:

stmívání:

napájení:

směrovatelnost:

příkon svítidla:

hmotnost:

rozměr:

material těla:

material optické části:

povrchová úprava:

do pohledového otvoru d=75mm

LED

pasivní

3000 K

600 lm

> 400 lm

> 90

< 3

L80B10 > 50.000 h

široká "WF" 42°

dle použitého externího driveru

CC 250 mA

355° x 30°

7,3 W

0,16 kg

d=83mm x h=90 mm

hliník

pokovený termoplast

bílý rámeček/černý clonící vnitřek

Příslušenství:

napájecí driver:

cc250mA 12W DALI dim

SV4

Popis

LED svítidlo do 3f/3okr. lišty určené pro osvětlení knihovny. Svítidlo musí být kompatibilní s již nainstalovaným typem napájecích DALI lišt.

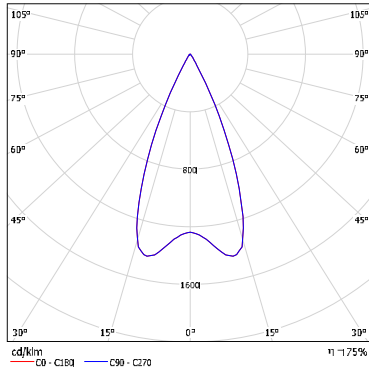

Technický popis:

upevnění:	do 3f napájecí lišty "LS1"
světelný zdroj:	LED
chlazení:	pasivní
náhradní teplota chromatičnosti Tn:	3000 K
nominální světelný tok světelného zdroje:	2000 lm
světelný tok svítidla s příslušenstvím:	> 1500 lm
index podání barev Ra (CRI):	> 90
MacAdam Step:	< 3
Životnost:	L80B10 > 50.000 h
Optika:	velmi široká "WF" 46°
stmívání:	plynulé regulátorem na svítidle 0/1-100%
napájení:	tříokruhová/třífázová lišta 230/400V
směrovatelnost:	360° x 90°
příkon svítidla:	23,2 W
hmotnost:	1,28 kg
rozměr:	d=102mm x l=175 mm
material těla:	hliník
material optické části:	hliník + sklo
povrchová úprava:	černá

SV5

Popis

LED svítidlo se zvýšeným cloněním do 3f/3okr. DALI lišty určené pro řízené osvětlení podlahy. Požadovaná široká vyzařovací charakteristika s ostře ohraničeným svazkem kategorie K2 (K-beam). Svítidla musí rovnoměrně osvětlit pochozí plochu a zároveň musí být zacloněna vůči promítací ploše. Svítidlo musí být kompatibilní s již nainstalovaným typem stávajících napájecích DALI lišt.

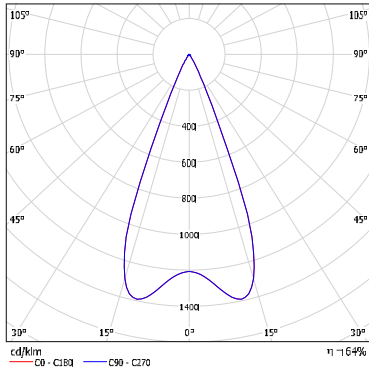

Technický popis:

upevnění:	do 3f napájecí lišty "LS1" a "LS2"
světelný zdroj:	LED
chlazení:	pasivní
náhradní teplota chromatičnosti Tn:	3000 K
nominální světelný tok světelného zdroje:	2000 lm
světelný tok svítidla s příslušenstvím:	> 1250 lm
index podání barev Ra (CRI):	> 90
MacAdam Step:	< 3
Životnost:	L80B10 > 50.000 h
Optika:	velmi široká "WF" 46° + vnější clona
stmívání:	plynulé DALI
napájení:	tříokruhová/třífázová lišta 230/400V + DALI
směřovatelnost:	360° x 90°
příkon svítidla:	23,2 W
hmotnost:	1,28 kg
rozměr:	d=102mm x l=175 +55 mm
material těla:	hliník
material optické části:	hliník + sklo
povrchová úprava:	černá

Příslušenství:

Vnější clona:

SV9

Popis

LED svítidlo se zvýšeným cloněním do 3f/3okr. DALI lišty určené pro řízené osvětlení přednášejících. Požadovaná středně široká vyzařovací charakteristika s ostře ohraničeným svazkem kategorie K2 (K-beam). Svítidlo musí osvětlit přednášejícího a zároveň musí být zcloněné vůči promítací ploše. Svítidlo musí být kompatibilní s již nainstalovaným typem stávajících napájecích DALI lišt.

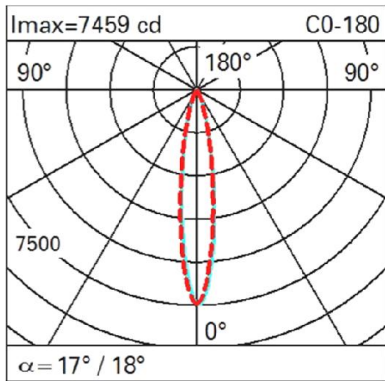

Technický popis:

upevnění:	do 3f napájecí lišty "L1"
světelný zdroj:	LED
chlazení:	pasivní
náhradní teplota chromatičnosti Tn:	3000 K
nominální světelný tok světelného zdroje:	2000 lm
světelný tok svítidla s příslušenstvím:	> 1250 lm
index podání barev Ra (CRI):	> 90
MacAdam Step:	< 3
Životnost:	L80B10 > 50.000 h
Optika:	střední "M" 20° + vnější clona + vnitřní clona
stmívání:	plynulé DALI
napájení:	tříokruhová/třífázová lišta 230/400V + DALI
směřovatelnost:	360° x 90°
příkon svítidla:	23,2 W
hmotnost:	1,28 kg
rozměr:	d=102mm x l=175 +55 mm
material těla:	hliník
material optické části:	hliník + sklo
povrchová úprava:	černá

Příslušenství:



Vnější clona:

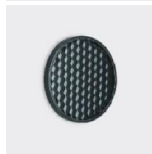

Vnitřní clona:

LS1

Popis

Kombinovaná napájecí 3f / 3 okruhová lišta s DALI řízením pro směrové reflektory. Lišta je zavěšena resp. upevněna prostřednictvím stropního úchytu.

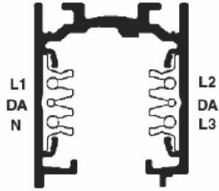

Technický popis:

upevnění:

napájení:

zatížitelnost:

hmotnost:

rozměr:

material těla:

povrchová úprava:

stupeň krytí:

izolační třída:

zavěšené

230V/400V + DALI (FELV - 7 vodičů: L1, L2, L3, N, PE, DA+, DA-)

1x16A/3x16A

3,92 kg

v=38 mm x š=32mm x l=4000mm

hliník

černá

IP20

I

Příslušenství:



napájecí koncovka pravá a levá:



stropní úchyt:

Příklad způsobu upevnění:

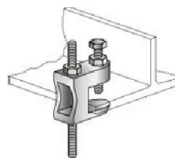

Nosníková svorka

LS2

Popis

Kombinovaná napájecí 3f / 3 okruhová lišta s DALI řízením pro směrové reflektory. Lišta je zavěšena resp. upevněna prostřednictvím stropního úchytu.

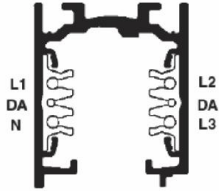

Technický popis:

upevnění:

napájení:

zatížitelnost:

hmotnost:

rozměr:

material těla:

povrchová úprava:

stupeň krytí:

izolační třída:

zavěšené

230V/400V + DALI (FELV - 7 vodičů: L1, L2, L3, N, PE, DA+, DA)

1x16A/3x16A

1,96 kg

v=38 mm x š=32mm x l=2000mm

hliník

černá

IP20

I

Příslušenství:

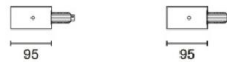

napájecí koncovka pravá a levá:



stropní úchyt:

Příklad způsobu upevnění:

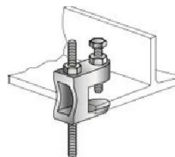

Nosníková svorka

S8

Popis

Vestavné stmívatelné svítidlo s vyšším krytím IP67 a odolností IK09 pro osvětlení schodišťových stupňů z podstupnic. Svítidlo musí být cloněné tak, aby neosvětlovalo plátno a zároveň zajistilo osvětlenost schod. stupně při projektovaných roztečích svítidel.

Technický popis:

upevnění:	do otvoru v SDK nebo dřevotříse
světelný zdroj:	LED
chlazení:	pasivní
náhradní teplota chromatičnosti Tn:	3000 K
nominální světelný tok světelného zdroje:	214 lm
index podání barev Ra (CRI):	> 80
MacAdam Step:	< 3
Životnost:	L80B10 > 50.000 h
optika:	asymetrická eliptická velmi široká "WF"
stmívání:	dle zvoleného driveru
napájení:	CC 250 mA
příkon svítidla:	2,2 W
hmotnost:	0,16 kg
rozměr:	d=50mm x h=55 mm
material těla:	hliník
povrchová úprava:	eloxovaný hliník

Příslušenství:

napájecí driver:

DALI - společný pro více svítidel

montážní úchyt do otvoru:

