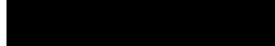
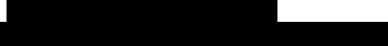
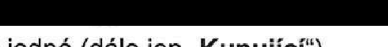

# Kupní smlouva na dodávku prádelenské technologie č. PO/A/210714 - 1

uzavřená podle ustanovení § 2079 a násl. zákona č.89/2012 Sb., občanský zákoník, ve znění pozdějších předpisů, mezi smluvními stranami:

## **Domov pro seniory Sokolnice, příspěvková organizace**

zastoupená: MVDr. Petrem Nováčkem, ředitelem  
ve věcech smluvních: MVDr. Petr Nováček, ředitel  
ve věcech technických: Milan Kulich, vedoucí technicko - provozního úseku  
se sídlem: Zámecká 57, 664 52 Sokolnice  
IČO: 00209392  
DIČ: není plátce DPH  
bankovní spojení:   
č. ú.:   
telefon:   
e-mail:   
jako kupující na straně jedné (dále jen „Kupující“)

a

## **Atlantis Laundry Equipment s.r.o.**

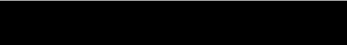
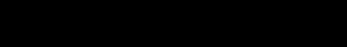
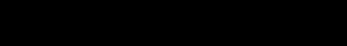
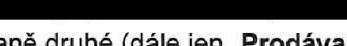
zastoupená: Ing. Tomášem Drgou, MBA, jednatelem  
se sídlem: Slunná 779/42, 715 00 Ostrava - Michálkovice  
IČO: 04518411  
DIČ: CZ 04518411  
Bankovní spojení:   
č. ú.:   
telefon:   
e-mail:   
jako prodávající na straně druhé (dále jen „Prodávající“)

## **Článek I**

### **Předmět plnění smlouvy**

1. Předmětem plnění této smlouvy, je dodávka, montáž, zapojení a uvedení do provozu prádelenské technologie dle nabídky ze dne 01. 07. 2021 (dále jen „Nabídka“), která je nedílnou součástí této Smlouvy a tvoří Přílohu č. 1 k této smlouvě (dále jen „Plnění“). Místem dodání, montáže a zprovoznění Plnění je: **Zámecká 57, 664 52 Sokolnice**.
2. Kupující zabezpečí před zahájením dodání Plnění nezbytnou instalační připravenost, tj. přívod el. energie včetně vypínače a kabelu, přívodů vody, odpadu, odtahu vlhkého vzduchu atd. - vše až k místu montáže technologie Plnění (viz. technické podklady Plnění, které tvoří přílohu č. 2 k této smlouvě). Po zprovoznění technologie Plnění zabezpečí Kupující provedení její výchozí revize.
3. Montáž technologie Plnění, její zapojení a uvedení do provozu zabezpečí na vlastní náklady Prodávající. Pod tím se rozumí její vyrovnání, vyvážení, propojení zařízení s předepsanými stavebně připravenými vývody, seřazení strojů, jejich odzkoušení, předvedení a protokolární předání Kupujícímu. Dopravu na adresu instalace technologie Plnění a její přemístění od přepravního prostředku do místa instalace zajistí na vlastní náklady Prodávající.

4. Prodávající zabezpečí na vlastní náklady zaškolení obsluhujícího personálu a nezbytnou provozní dokumentaci.
5. Prodávající se zavazuje dodat Kupujícímu Plnění v celém rozsahu sjednaném touto smlouvou v termínu do 6 týdnů ode dne podepsání této smlouvy oběma smluvními stranami a připsání první části ceny za Plnění na účet Prodávajícího. Splnění závazku Prodávajícího včas a řádně dodat Plnění je podmíněno včasným předáním místa instalace technologie Plnění s hotovými přípojkami Kupujícím. Za den řádně dodaného Plnění se považuje den podepsání protokolu o odzkoušení, předvedení a předání Plnění bez vad Kupujícím.
6. Kupující se zavazuje zaplatit Prodávajícímu cenu za Plnění uvedenou v bodě 1, článku II. této smlouvy.
7. V případě, že Kupující neuhradí Prodávajícímu kteroukoliv část ceny za Plnění řádně a včas, má Prodávající právo technologii Plnění až do zaplacení předmětné části ceny Plnění odebrat fyzicky zpět.
8. Cena za Plnění, termíny splatnosti a ostatní podmínky dodání Plnění uvedené v této smlouvě musí být v souladu s Nabídkami a bodem 2 článku II této smlouvy.
9. Smluvní strany si sjednávají ve smyslu ust. § 2132 Občanského zákoníku výhradu vlastnického práva, tzn. Kupující se stane vlastníkem hmotné části Plnění teprve úplným zaplacením její ceny, nebezpečí škody na hmotné části Plnění však přechází na Kupujícího již jejím převzetím.

## **Článek II**

### **Cena, termíny a způsob placení**

1. Cena za Plnění je sjednána ve výši **84.000,- Kč bez DPH**.
2. Smluvní strany se dohodli, že Kupující zaplatí cenu za Plnění následovně:
  - a) celá část ceny za Plnění ve výši 100%, tj. 84.000,00 Kč bez DPH (96.600,- Kč s DPH) do 30 dnů ode dne řádně dodaného Plnění.
3. Platbu ceny Plnění provede Kupující na základě faktury vystavené Prodávajícím v souladu s podmínkami a v termínech uvedených na Nabídce.

## **Článek III**

### **Záruční podmínky a servis**

1. Na technologii Plnění a její montáž Prodávající poskytuje Kupujícímu záruku za jakost po dobu 24 měsíců ode dne řádného dodání Plnění bez vad Kupujícímu kromě těch částí Plnění, které podléhají běžnému opotřebení v době menší než 24 měsíců, na které Prodávající poskytuje Kupujícímu záruku za jakost po dobu jejich plánované životnosti.
2. Záruka se nevztahuje na vady vzniklé nesprávnou obsluhou, údržbou nebo neodborným zásahem či poškozením ze strany Kupujícího, resp. uživatele.
3. Pro uplatnění práva z vadného plnění je Kupující povinen informovat Prodávajícího o existenci vady technologie Plnění nebo její montáže bez zbytečného odkladu písemně emailem na emailovou adresu [technik@atlantislaundry.cz](mailto:technik@atlantislaundry.cz), s co nejpodrobnější specifikací vady. Pokud možno, Kupující navíc informuje o vadě Prodávajícího také telefonicky na telefonní číslo [REDACTED]
4. Prodávající je povinen na vlastní náklady zahájit odstraňování vady, o které informoval Kupující Prodávajícího dle předcházejícího bodu tohoto článku této smlouvy do 48 hodin od jejího nahlášení Kupujícím.

## **Článek IV**

### **Povinnosti a práva Prodávajícího**

1. Prodávající se zavazuje poskytnout Kupujícímu při podpisu této smlouvy technické podklady Plnění,

které tvoří přílohu č. 2 k této smlouvě, t. j. základní technickou dokumentaci k hmotné části Plnění, zahrnující požadavky na připojení elektřiny, vody, odpadů, plynu a vzduchu.

2. Prodávající se zavazuje poskytnout poradenství v oblasti provozování technologie Plnění.

#### **Článek V** **Povinnosti Kupujícího**

Kupující se zavazuje řádně a včas uhradit Prodávajícímu každou část ceny za Plnění na základě faktur, vystavených prodávajícím v souladu s touto smlouvou.

#### **Článek VI** **Sankce**

1. V případě prodlení Kupujícího se zaplacením kterékoliv části ceny za Plnění v termínu její splatnosti se Kupující zavazuje zaplatit Prodávajícímu smluvní pokutu ve výši 0,2% z nezaplacené části ceny za Plnění za každý den svého prodlení.
2. V případě prodlení Prodávajícího s dodávkou kterékoliv části Plnění řádně a včas se Prodávající zavazuje zaplatit Kupujícímu smluvní pokutu ve výši 0,2% z ceny za Plnění za každý den svého prodlení.

#### **Článek VII** **Ostatní ujednání**

1. Tato smlouva platí do úplného splnění touto smlouvou stanovených závazků oběma stranami.
2. Od této smlouvy nelze bez písemné dohody stran odstoupit.
3. Jakákoli změna smlouvy může provedena pouze písemně formou číslovaných a datovaných dodatků podepsaných oprávněnými osobami smluvních stran.
4. Tato smlouva je vyhotovena ve dvou vyhotoveních, z nichž každá smluvní strana obdrží jedno vyhotovení.
5. Záležitosti neupravené touto smlouvou se řídí příslušnými ustanoveními občanského zákoníku České republiky.
6. Tato smlouva nabývá účinnosti podpisem obou smluvních stran.

V Sokolnici dne 14. 07. 2021

V Ostravě dne 14. 07. 2021

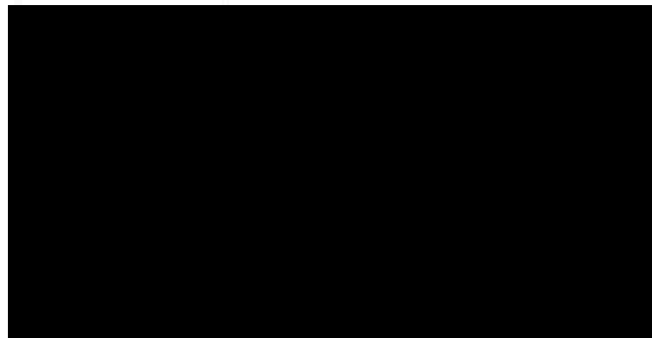
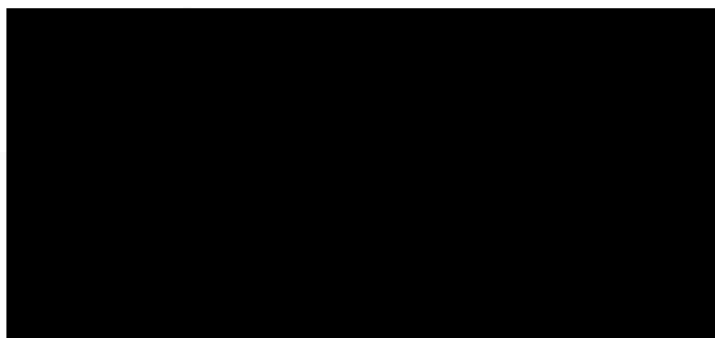

za kupujícího:  
MVDr. Petr Nováček - ředitel

za prodávajícího:  
Ing. Tomáš Drga, MBA - jednatel



PRÍLOHA č. 1

KE KUP. SML. č. PO/A/210714-1

**ATLANTIS**  
laundry equipment

**Vážený pan**

**Milan Kulich**

Domov pro seniory Sokolnice

Zámecká 57

664 52 Sokolnice

**Atlantis Laundry Equipment s.r.o.**

Dr.Martínka 1392/14A

700 30 Ostrava - Hrabůvka

V Ostravě, 01. 07. 2021

Vážený pane Kulichu,

velice děkujeme za Váš zájem o naše výrobky a služby, vážíme si toho, že jste se obrátili na naši firmu.

Moc rádi budeme s Vámi spolupracovat na Vašem projektu zabezpečení praní ve Vašem zařízení.

Pro Vaši aplikaci bychom Vám rádi nabídli následující stroje

(Ceny v Kč bez DPH)

#### **POLOPROFESIONÁLNÍ PRAČKY A SUŠIČKY**

Vynikající stroje pro aplikace v kadeřnictvích, masážních salónech, školkách, úklidových firmách pro praní mopů apod.

##### **Poloprofesionální pračka SC65 (6 kg)**

Vysokorychlostní, odpružená

Určena pro zátěž 3 - 5 cyklů/den

Vynikající poměr cena / výkon / kvalita

Buben: nerez ocel

Ohřev: elektrický

Ovládání: 8 programů

Vypouštění: vypouštěcí ventil

**Cena: 48.000,- Kč + DPH**

##### **Poloprofesionální sušička DAM6 (6 kg)**

Určena pro zátěž 3 - 5 cyklů/den

Vynikající poměr cena / výkon / kvalita

Buben: nerez ocel

Ohřev: elektrický

Ovládání: 7 programů

**Cena (kondenzační): 36.000,- Kč + DPH**

#### **Obchodní podmínky**

Cena zahrnuje:

dopravu, připojení k připraveným komunikacím, zprovoznění strojů, nastavení programů, zaškolení obsluhy, průběžné poradenství.

Záruka:  
24 měsíců

Termín dodání:  
4 - 5 týdnů

Platební podmínky:  
100% po předání, splatnost do 30 dní

Storno poplatek:  
5% z ceny stroje při zrušení po 2 dnech od závazné objednávky

Platnost nabídky:  
3 měsíce

Kromě prodeje Vám můžeme nabídnout financování nákupu zařízení formou splátkového prodeje nebo leasingu.

Děkujeme za zvážení naší nabídky a zůstáváme Vám k dispozici pro jakékoliv dotazy.

V případě zájmu za Vámi přijedeme a můžeme všechny další podrobnosti probrat při osobní schůzce.

S pozdravem a přáním hezkého dne

Petra Kocurová

Atlantis Laundry Equipment s.r.o.

[www.atlantislaundry.cz](http://www.atlantislaundry.cz)

**ATLANTIS**  
laundry equipment

## Instalace

### Umístění bubnové sušičky

Sušička může být umístěna jako volně stojící nebo jako namontovaná na pračku.

Pamatujte, že sušička produkuje teplo, a proto by nikdy neměla být umístěna v příliš malé místnosti. Pokud je místnost příliš malá, sušení bude kvůli omezenému množství vzduchu trvat déle.

#### Výstraha!



- Jakékoliv elektroinstalace smějí provádět pouze kvalifikovaní odborníci.
- Příklad neinstalujte za uzamykatelnými dveřmi, za posuvnými dveřmi nebo dveřmi s panty umístěnými tak, že by byla omezena možnost otvírání dvířek sušičky.
- Ventilace v podstavci sušičky nesmí být blokována žádným hadrem, koberečkem apod.

#### Tip!

Ventilaci zlepšíte, necháte-li otevřené dveře do místnosti, ve které je sušička umístěna.

### Volně stojící varianta

Sušička může být umístěna jako volně stojící vedle pračky. Mezi pračkou a sušičkou je třeba ponechat vzduchovou mezeru o velikosti alespoň 5 mm.

### Varianta umístěná na pračce

Sušička může být umístěna na pračku. V tom případě je nutno použít speciální příslušenství (kalíšky nožek a ochrany proti převrácení) dodané pro tento účel se sušičkou. V sáčku uvnitř bubnu naleznete dva kalíšky nožek a ochrany proti převrácení jsou připevněny v levém dolním rohu na zadní straně sušičky. Prodlužovací desky je možné objednat u prodejce.

### Montáž sušičky na pračku:

1. Odmontujte ochrany proti převrácení.

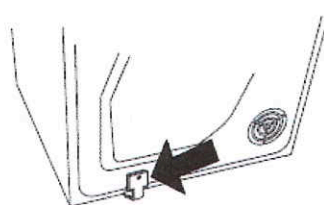

2. Odmontujte dva šrouby (níže označené) ze zadní části pračky.

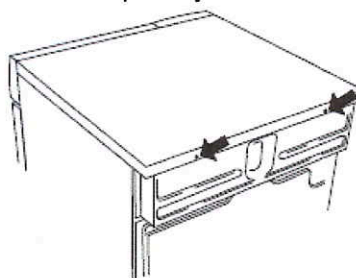

3. Zajistěte ochrany proti převrácení pomocí šroubů, jak je zachyceno na obrázku.

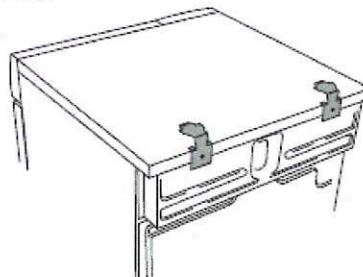

4. Připevněte plastové kalíšky určené pro zajištění předních nožek sušičky na vrchní kryt pračky. Je to zcela nezbytné. Jen v případě, kdy nožky sušičky spočívají v kalíšcích, je sušička na pračce správně umístěna.

Odlomte z kalíšku, který se bude připevňovat na pravou stranu, dílek (pacičku) A. Z kalíšku, který se bude připevňovat na levou stranu, odlomte dílek (pacičku) B. Pak odstraňte papírovou ochrannou samolepicí vrstvu na spodní straně kalíšků.

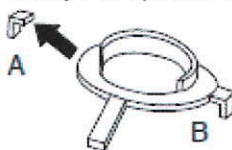

# Instalace

- Umístěte kalíšky tak, aby jejich dílky označené šipkami byly směrem k čelní hraně a boční hraně krytu pračky, a pevně je na kryt přimáčkněte. Pak odlomte i zbývající dílky.

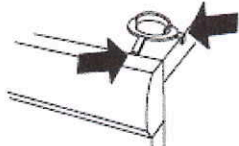

- Pomocí kladiva a šroubováku otevřete otvory umístěné na zadní straně sušičky (nesmí dojít k odstranění otvorů, pouze k jejich otevření).

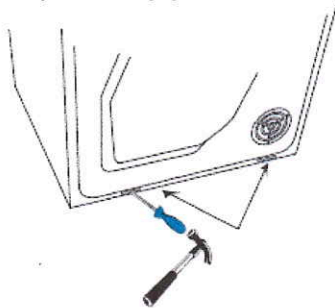

- Umístěte sušičku tak, aby tyto otvory zapadly do kovových držáků ochran proti převrácení, které byly namontovány na pračku předchozím postupem. Při umísťování sušičky do těchto držáků mějte po celou dobu její přední stranu zdviženou o 10mm až 20mm.

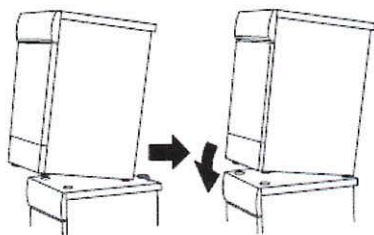

- Položte čelní stranu sušičky - umístěte její přední nožky do plastových kalíšků a upravte polohu sušičky a jejích nožek tak, aby sušička byla zcela vyrovnaná.

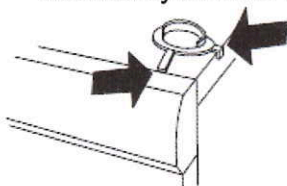

## Nastavení nožek

Zašroubujte nožky do přístroje nebo je naopak vyšroubujte ven tak, aby byla sušička stabilní a vyrovnaná, ať už je umístěna na podlaze nebo na pračce. Pak dotáhněte pojistné matice.

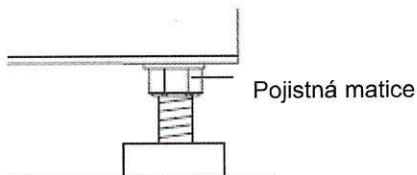

## Kondenzovaná voda

Přístroj je dodán, jak je zobrazeno ve Variantě 1 (obrázek). To znamená, že kondenzovaná voda je čerpána do kondenzační nádoby. Ta pak musí být ručně vyjímána a vyprazdňována. Varianta 2 Vám umožňuje sejmutí malé, krátké hadice ze spojky. Na tutéž spojku nasaďte dodanou pryžovou hadici. Pak je možné čerpat vodu do umyvadla nebo do odvodu umístěného v podlaze (2a).

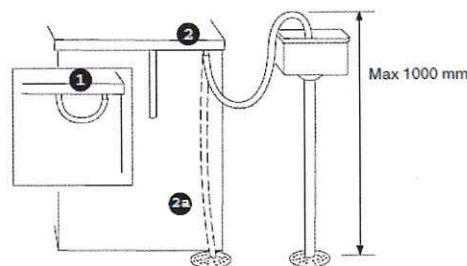



# Instalace

## Elektroinstalace

Elektrické zapojení musí být provedeno kabelem pro trvalou instalaci s vícepólovým jističem. Instalaci smí provádět pouze kvalifikovaný odborník.

### Připojení při dodání:

Přístroj je typu: 3 fáze, 400V, 50Hz, má tepelný výkon 3000W a elektrickou zástrčku 10A. Ochrany zbytkového proudu musejí být typu A.

### Provoz na mince

Pračka je připravena pro instalaci zařízení provozu na mince. Takovouto instalaci smí provádět pouze kvalifikovaný odborník.

Bude potřeba instalovat kabel, který bude napájet zařízení pro příjem mincí. Tento kabel je možné objednat jako doplňkové příslušenství - číslo artiklu 92 090 95.

Zařízení pro příjem mincí musí být schopné sepnout nakrátko dvě signální linky po dobu až 10 minut. To z toho důvodu, aby měl uživatel po vhození mincí dostatek času pro vložení prádla do pračky, volbu programu a spuštění programu.

Po spuštění pračky hlavním vypínačem se na displeji zobrazí text „Insert coins“ (*vložte mince*).

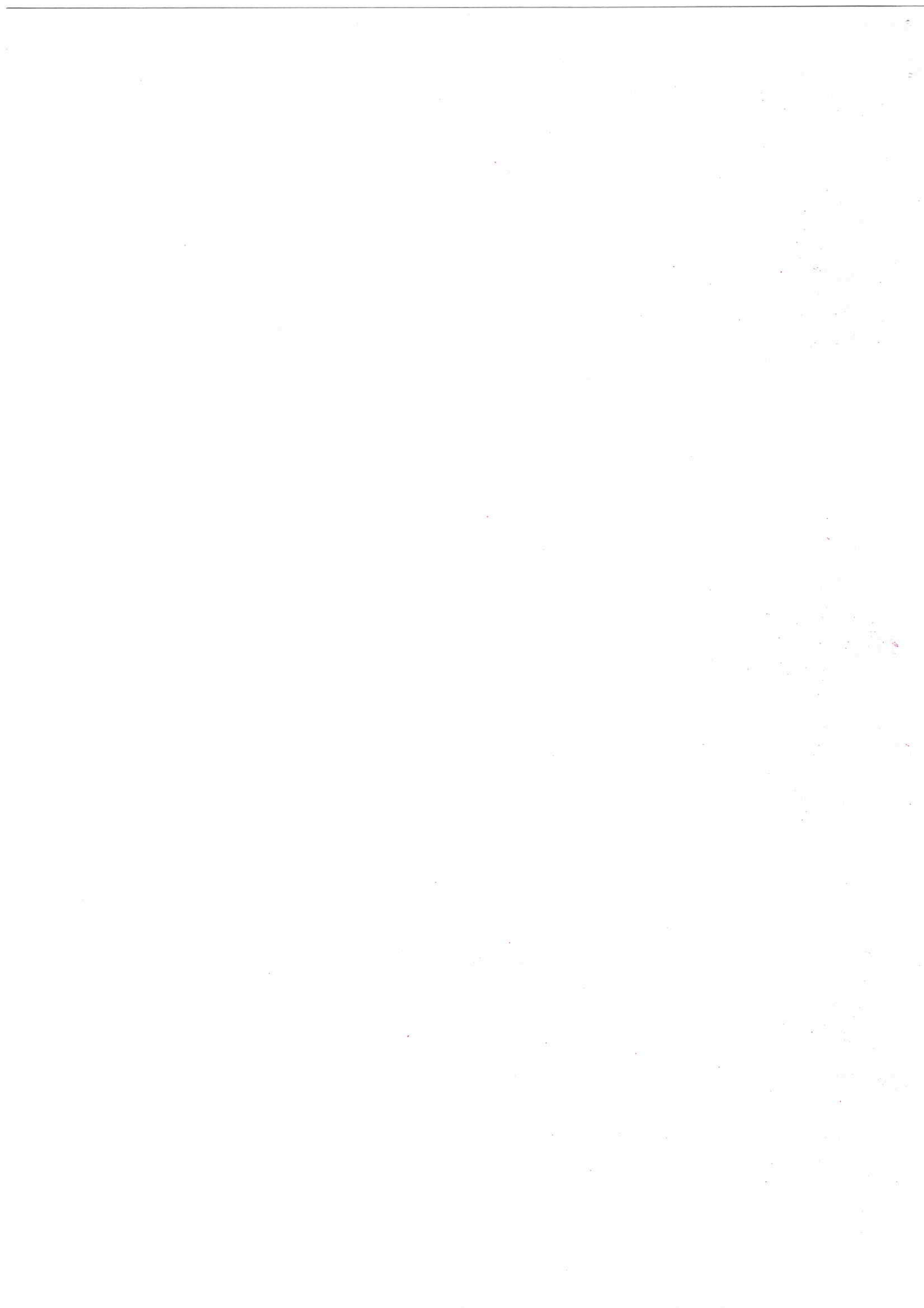

# Instalace

## Umístění automatické pračky

Pračku lze instalovat jako vestavěnou nebo jako samostatně stojící. Umístěte pračku tak, aby byla elektrická zásuvka snadno dostupná.

### A. Vestavěná varianta

Pračku je možné instalovat pod pracovní desku umístěnou ve výšce 850-900 mm. Ponechte mezeru 5 mm kolem celé pračky, včetně zadní hrany vrchního krytu a stěnou za ní.

### B. Volně stojící varianta

Pračka může být umístěna vedle nebo pod bubnovou sušičkou.

## Nastavení nožek

Hlučnost pračky snížíte na minimum správným nastavením nožek. Pračka musí stát na podlaze stabilně a rovnoměrně. Dotáhněte pojistné matice.

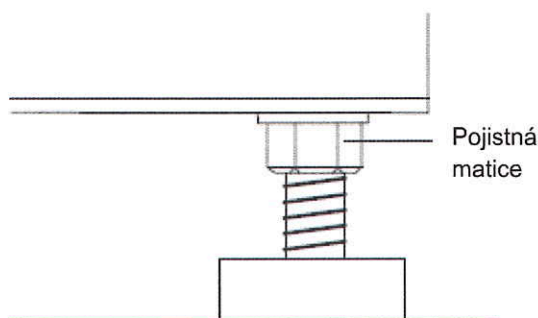

## Připojení na přívod vody

Připojení na přívod vody smí provádět jen řádně kvalifikovaná osoba. Připojte pračku pomocí přiložené přívodní hadice. Tlak vody by měl být 0,1–1MPa (cca. 1–10kp/cm<sup>2</sup>; 10–100N/cm<sup>2</sup>). Na vodovodním potrubí by měl být uzavírací kohoutek. Pokud je potrubí nově instalované, je vhodné propláchnout jej, aby se odplavily nečistoty. V opačném případě by nečistoty mohly zanést filtr na vstupu vody do pračky a přerušit tak přívod vody.

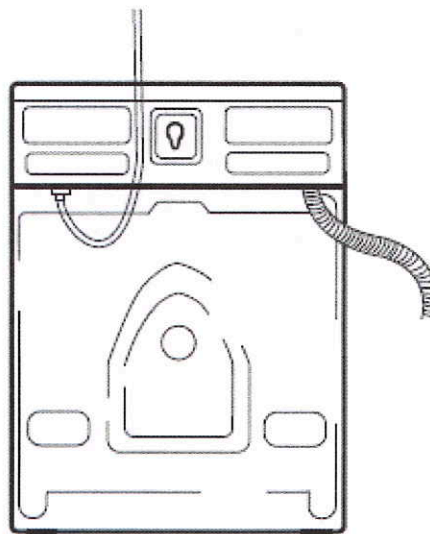

Používejte pouze přívodní hadici dodanou s pračkou. Nepoužívejte staré hadice ani jiné volné nebo defektní hadice.

## Přívod vody

Stroj je z výroby nastaven na přívod horké a studené vody. Stroj je možné nastavit na příjem pouze studené vody. Toto nastavení smí provádět pouze specializovaný odborník. Kontaktujte servisní oddělení.

# Instalace

## Připojení na odpad

Pračka je dodána s připojenou odtokovou hadicí, kterou je potřeba připojit na vodovodní odpad. Viz níže uvedené příklady. Výška musí být mezi 600-900 mm nad podlahou. Nižší pozice (600 mm) je vždy vhodnější. Ujistěte se, že na odtokové hadici nejsou žádná zauzlení.

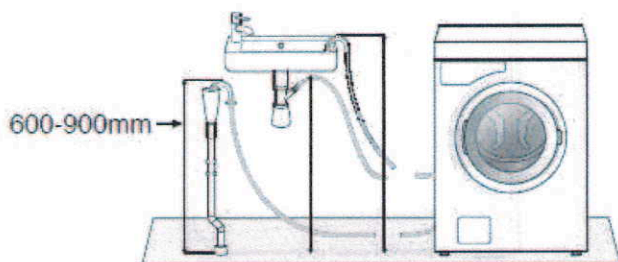

Pračku je také možné napojit na odpad pomocí hrdlového spojení. V tom případě musí být hadice také ve výšce 600-900 mm nad podlahou. Vnitřní průměr otvoru by měl být alespoň 18 mm.

- Odřízněte vsuvku
- Odstraňte z otvoru otřep.

Viz obrázek.

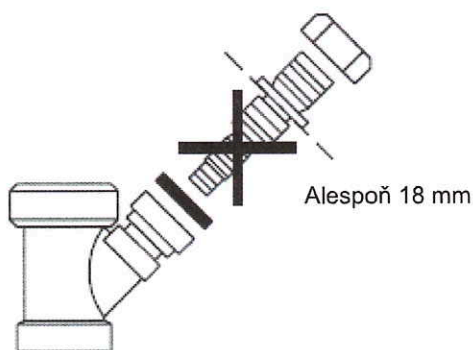

## Elektrická instalace

Pokud je stroj vybaven od výrobce napájecím síťovým kabelem s vidlicí s uzemňovacím kontaktem, může být zapojen do uzemněné zásuvky. V ostatních případech musí být elektrické zapojení provedeno kabelem pro trvalou instalaci s vícepólovým jističem. Instalaci smí provádět pouze kvalifikovaný odborník.

### Připojení při dodání:

Stroj je typu: 3 fáze, 400V, 50Hz, má tepelný výkon 3000W a elektrickou zástrčku 10A. Ochrany zbytkového proudu musejí být typu A.

### Pozor!

Opravy a údržbu ovlivňující bezpečnost nebo výkon smí provádět pouze kvalifikovaný odborník.

## Provoz na mince

Pračka je připravena pro instalaci zařízení provozu na mince. Takovouto instalaci smí provádět pouze kvalifikovaný odborník.

Bude potřeba instalovat kabel, který bude napájet zařízení pro příjem mincí. Tento kabel je možné objednat jako doplňkové příslušenství - číslo artiklu 92 090 95.

Zařízení pro příjem mincí musí být schopné sepnout nakrátko dvě signální linky po dobu až 10 minut. To z toho důvodu, aby měl uživatel po vhození mincí dostatek času pro vložení prádla do pračky, volbu programu a spuštění programu.

Po spuštění pračky hlavním vypínačem se na displeji zobrazí text „Insert coins“ (vložit mince).