

# SMLOUVA O DÍLO

číslo FM210282 ze dne 25.6.2021  
uzavřená dle ustanovení § 2586 a násl. zákona č. 89/2012 Sb. občanského zákoníku

## I. Smluvní strany

**Zhotovitel: Fin-stal s.r.o.**  
Sídlem: Lučina 6, 73939 Lučina  
IČ: 268 81 853  
DIČ: CZ26881853  
Zapsán v OR u KS v Ostravě v oddíle C, vložce 41182  
Jednající: Peterem Krškou, jednatelem, Ing. Petrem Fabíkem jednatelem  
Jedn. ve věcech techn.: Zdenek Skotnica  
Bankovní spojení: 201956367/0300 (ČSOB Frýdek-Místek)  
Telefon/fax: 558 689 004  
- dále jen zhotovitel

**Objednatel: TS a.s.**  
Sídlem: Frýdek- Místek, 17.listopadu 910, 73801  
IČ: 60793716  
DIČ: CZ60793716  
RČ:  
Telefon:  
- dále jen objednatel

Zodpovědná osoba za realizaci zakázky: **Zdenek Skotnica (774 234 496, skotnica@fin-stal.cz)**

Uvedení zástupci obou stran prohlašují, že jsou oprávněni tuto smlouvu podepsat a že k platnosti smlouvy není třeba současně podpisu jiné osoby. Smluvní strany také prohlašují, že údaje uvedené v čl. I této smlouvy o dílo a taktéž oprávnění k podnikání jsou v souladu s právní skutečností v době uzavření smlouvy. Smluvní strany se dále zavazují, že změny dotčených údajů oznámí bez prodlení druhé smluvní straně.

## II. Předmět plnění

- Předmětem plnění této smlouvy je závazek zhotovitele provést stavební dílo:  
**dobávku a montáž oken, dveří, doplňků, prací, a to v rozsahu cenové nabídky č. ZSK21030659-6 zhotovitele ze dne 24.6.2021, která je nedílnou částí této smlouvy o dílo a je pro obě smluvní strany závazná, dále jen dílo.**  
Objednatel se zavazuje dílo převzít a řádně Zhotoviteli, za podmínek a v termínech touto smlouvou sjednaných, zaplatit za realizaci tohoto díla smluvní cenu dle uvedené cenové nabídky.
- Objednatel prohlašuje, že na sjednané dílo má zajištěno finanční krytí v plné výši.

## III. Termín a místo plnění

- Smluvní strany se dohodly, že zhotovitel provede dílo v termínu: 4-8 týdnů ode dne podpisu smlouvy mezi oběma smluvními stranami a dojde-li současně k řádnému ohlášení díla, případně vydaní pravomocného stavebního povolení (je-li ho potřeba) - v případě, že k řádnému ohlášení díla, potažmo k vydání pravomocného stavebního povolení, respektive k uhrazení sjednané zálohy v uvedené době nedojde, začíná termín pro provedení díla až splněním této podmínky. V případě, že cenová nabídka obsahuje atypické prvky, jako jsou například vstupní dveře, posuvné dveře, balkónové dveře otevírané ven, balkónové dveře s oboustrannou klikou nebo AL prahem, šikmá nebo oblouková okna, nestandardní barvy, atd. je termín pro dokončení díla o 4 týdny delší. Drobné dokončovací práce, jak rovněž případná existence vad nebránících užívání díla, nemají vliv na vystavení konečné faktury a její uhrazení. V případě, kdy objednatel nesplní veškeré své závazky plynoucí pro něj z této smlouvy, a to především závazek uhradit sjednanou zálohu, resp. ostatní platby, a závazek zajistit stavební či jiné povolení, není zhotovitel výše uvedenými lhůtami jakkoliv vázán, a tedy se ani neocitne v prodlení. V případě, že zhotovitel neprovede sjednané dílo v uvedeném termínu, je objednatel povinen písemně vyzvat zhotovitele ke splnění díla v náhradní přiměřené lhůtě, která však nebude kratší nežli 30 dnů ode dne doručení zhotoviteli předmětné výzvy.  
Sjednaná doba provedení díla se prodlužuje o:
  - dny, ve kterých není možné z objektivních technologických důvodů dílo provádět
  - přiměřenou dobu, určenou v každém jednotlivém případě písemnou dohodou stran, pokud je dílo prováděno i přes ztížené klimatické podmínky
  - dobu, potřebnou pro provedení víceprací objednaných po podpisu této smlouvy
  - dobu způsobenou vyšší mocí, popř. živelnými událostmi a jejich následky, na základě kterých dojde k přerušení dodávky el. energie, plynu, atd.
- Objednatel se zavazuje, že před zahájením prací připraví staveniště tak, aby při realizaci díla nedošlo k poškození jeho věcí, případně věcí třetích osob, padajícími kusy používaného a odstraňovaného stavebního materiálu. Objednatel prohlašuje, že si je vědom povinnosti počínat si tak, aby nedocházelo ke škodám na majetku. Objednatel je povinen předat včas zhotoviteli věci a informace, jež jsou nutné k provádění díla a je povinen upozornit zhotovitele na veškerá nebezpečí, která mohou se zhotovením díla souviset. V případě, že objednatel neposkytne zhotoviteli součinnost dle tohoto bodu této smlouvy, odpovídá zhotoviteli a třetím osobám za škody tímto způsobené. Objednatel se rovněž zavazuje po dobu provádění díla dle této smlouvy umožnit zhotoviteli bezplatný odběr vody a elektrické energie a umožnit zhotoviteli bezpečné uskladnění materiálu a nářadí.
- Zhotovitel se zavazuje, že po provedení prací vyklidí objekt, v němž se dílo realizuje, k poslednímu dni dohodnutého termínu. Zhotovitel je dále povinen provést dílo sám nebo ve spolupráci s dalšími osobami jím pověřenými, přičemž odpovědnost za řádné provedení díla, v souladu s jejím obsahem, nese, ve vztahu k objednateli, jen zhotovitel.

4. Dílo může být předáváno i po částech. O předání díla nebo i části díla zhotovitelem objednateli bude proveden písemný zápis o předání a převzetí díla, a to buď ve formě předávacího protokolu, případně ve formě zápisu ve stavebním deníku. Objednatel je povinen převzít dílo, které vykazuje drobné vady a nedodělky, které nebrání užívání díla. V tom případě je zhotovitel povinen tyto vady a nedodělky odstranit v přiměřeném náhradním termínu, uvedeném v zápise o předání, či ve stavebním deníku, a obecně závazných technických norem a předpisů.

V případě, že objednatel (pověřená osoba) nebude přítomen v den montáže u předání díla, budou veškeré provedené práce a dodané výrobky považované za předané bez závad. Předávací protokol bude zaslán doporučeně na adresu uvedenou ve smlouvě.

5. Místo plnění: **centrální hřbitov č.parc. 6733/1, Frýdek-Místek-Frýdek, 73801**

#### IV.

##### Cena díla

1. Cena za provedení díla je stanovena dohodou dle zákona č. 526/90 Sb., o cenách v platném znění, jako maximální cena platná po celou dobu provádění díla. Její zvýšení (popřípadě snížení) je možné pouze na základě písemného, vzájemně odsouhlaseného dodatku ke smlouvě o dílo podepsaného oběma smluvními stranami.
2. Cena díla je dohodnuta následovně:

Základní cena	187 557,82 Kč
DPH 21%	

-----  
**Cena celkem 187 558,00 Kč**

Objednatel - plátce DPH, který v rámci svých ekonomických činností přijímá služby stavebních a montážních prací, která podléhá režimu přenesení daňové povinnosti, má povinnost doplnit a přiznat výši daně dle §92a odst. 3 zákona č. 235/2004 Sb. o DPH.

#### V.

##### Platební podmínky, fakturace

1. Po ukončení a předání díla bude vystavena konečná faktura v celkové ceně díla. Splatnost konečné faktury bude 14 dní. Konečná faktura vystavená zhotovitelem musí obsahovat veškeré náležitosti daňového dokladu dle příslušných právních norem.
2. Pokud se objednatel do 10 dnů od obdržení konečné faktury písemně nevyjádří, že s vystavenou fakturou nesouhlasí a současně v této lhůtě nedoručí toto vyjádření zhotoviteli, má se za to, že objednatel vystavenou fakturu uznal, tedy uznal pohledávku nárokovanou zhotovitelem ve faktuře za objednatel. Veškeré platby dle této smlouvy budou prováděny objednatel bankovním převodem na účet zhotovitele, uvedený v záhlaví této smlouvy, nebo v hotovosti. Závazek objednatel, zaplatit cenu díla je splněn dnem, kdy příslušná částka je připsána na účet zhotovitele nebo dnem, kdy ji proti příslušnému potvrzení zhotovitel převezme.
3. Vlastnictví k předmětu díla, k jeho jednotlivým součástem a k jednotlivým dodaným výrobkům a komponentům použitým v rámci provádění díla, přechází na objednatel po uhrazení konečné faktury, tj. celkové ceny díla, do tohoto okamžiku je vlastníkem díla zhotovitel. V případě prodlení s úhradou konečné faktury je zhotovitel oprávněn do doby úhrady konečné faktury věci tvořící dílo odejmout a vrátit až po úhradě konečné faktury.

#### VI.

##### Kvalitativní a dodací podmínky

1. Při provádění díla se zhotovitel zavazuje dodržovat obecně závazné předpisy.
2. Případné vady a nedodělky zjištěné v průběhu realizace či při předání díla budou odstraněny na náklad zhotovitele. Termín odstranění vad a nedodělků bude stanoven při jejich zjištění nebo v zápise o předání a převzetí díla.
3. Zhotovitel poskytuje objednateli záruku na provedené dílo, přičemž odpovědnost zhotovitele za vady díla se však nevztahuje na případy, kdy se vada projeví jako následek neodborné manipulace, jako důsledek zanedbání běžné údržby nebo povinnosti škodám předcházet. Vedle uvedeného se záruky dále nevztahují na předměty běžného použití, jejichž opravy a výměny jsou záležitostí běžné a řádné údržby. Za vady díla, jež vzniknou po předání díla nebo jeho příslušné části objednateli, zhotovitel odpovídá, jestliže byly způsobeny porušením jeho povinností. Záruky jsou zhotovitelem objednateli poskytovány v délce:

- Záruka na plastová a hliníková okna, okenní kování a skla činí 60 měsíců.
- Záruka na plastové a hliníkové dveře činí 36 měsíců.
- Záruka na veškeré příslušenství a jiné doplňky jako např. dveřní vložky, dveřní rozvory, elektrické zámky, dveřní výplně a služby činí 24 měsíců.

Běh záruční počíná od předání a převzetí díla, či od okamžiku, v němž se objednatel ocitnul v prodlení s převzetím díla. Na výrobky a komponenty, zabudované do díla, na které výrobce nebo dodavatel poskytuje záruční lhůtu jinou, se vztahuje tato záruční lhůta garantovaná výrobcem, popřípadě dodavatelem. Zhotovitel v souvislosti s výše uvedeným upozorňuje objednatel na skutečnost, že venkovní parapety jsou standardně dodávány s přesahem 3-7 cm přes venkovní ostění. V případě atypických zásahů nelze uplatnit záruku na plnou funkčnost výrobků. Seřízení oken není reklamace a veškeré záruky se nevztahují na předměty běžného použití, jejichž opravy a výměny jsou záležitostí běžné a řádné údržby a servisu.

4. Objednatel je povinen upozornit na zjevné vady díla nejpozději při převzetí díla, později na tyto vady nebude brán zřetel.
5. Objednatel je povinen uplatnit reklamaci skryté vady písemnou formou, bez zbytečného odkladu poté, kdy ji zjistil, a tuto písemnou reklamaci je povinen doručit poštou zhotoviteli do vlastních rukou. Jiná forma uplatnění skrytých vad není přípustná. Po obdržení této reklamace je objednatel povinen umožnit zhotoviteli přístup k reklamované vadě, aby mohla být posouzena oprávněnost reklamace. Uplatňování práv a odpovědnosti za vady výrobků a služeb dodávaných zhotovitelem objednateli se řídí právním řádem České republiky a reklamačním řádem obchodní společnosti Fin-stal s.r.o., jehož aktuální znění je zveřejněno na internetových stránkách obchodní společnosti Fin-stal s.r.o. (<http://www.fin-stal.cz>), přičemž v tištěné podobě je k dispozici rovněž v sídle společnosti Fin-stal s.r.o. Objednatel výslovně prohlašuje, že se seznámil s předmětným reklamačním řádem. Smluvní strany výslovně prohlašují, že se ve smyslu ustanovení § 2172 Sb. občanského zákoníku, a ustanovení § 19 odst. 3 zákona č. 634/1992 Sb. o ochraně spotřebitele, ve znění pozdějších předpisů, dohodli na tom, že zhotovitel je povinen rozhodnout o reklamaci objednatel a případně odstranit vady zhotoveného díla do 60 kalendářních dnů od přijetí reklamace.
6. Smluvní strany konstatují, že dojde-li k reklamaci díla, není tato důvodem pro nezaplacení ceny díla a objednatel je povinen cenu díla uhradit ve lhůtě stanovené touto smlouvou.
7. Zhotovitel bude po celou dobu realizace díla dodržovat bezpečnostní a protipožární předpisy a ustanovení zákona o odpadech č. 185/2001 Sb. Vzniklý odpad bude likvidovat na vlastní náklady.

- Zhotovitel bude po celou dobu realizace díla dodržovat bezpečnostní a protipožární předpisy a ustanovení zákona o odpadech č. 185/2001 Sb. Vzniklý odpad bude likvidovat na vlastní náklady.
- Objednatel je oprávněn odstranit vady na předaném díle, které se vyskytnou v záruční době, a to na náklady zhotovitele bez újmy svých práv ze záruky, jestliže dá zhotovitel objednateli k takovému odstranění písemný souhlas. Pokud objednatel poruší toto ustanovení, zaniká záruka zhotovitele za dílo dle ustanovení tohoto článku této smlouvy.
- Zhotovitel prohlašuje, že má po dobu platnosti a účinnosti této smlouvy o dílo sjednanou pojistnou smlouvu na pojištění majetku a odpovědnosti za škodu.
- Nebezpečí škody na díle přechází na objednatele dnem předání díla objednateli. Předáním se rozumí i dílčí předání částí díla. Bude-li při dílčím či konečném předání díla zjištěn nedodělek nebo vada, bude toto zapsáno do předávacího protokolu a bude stanoveno datum odstranění. Nebezpečí škody na díle přechází na objednatele také v případě, že mu zhotovitel umožní dokončené dílo převzít a objednatel poruší smlouvu tím, že ho nepřevzme.
- Vyžaduje-li dílo zjevné vady, pak do jejich odstranění nebude objednatel činit žádné estetické úpravy v okolí díla, když takovéto estetické úpravy (např. malování stěn) by mohly být poškozeny odstraněním vad díla.
- Zhotovitel neodpovídá za škody způsobené realizací díla, ani za následné škody, které mohou nastat po provedení díla, pokud tyto škody jsou primárně způsobené špatným technickým stavem nemovitosti v níž se dílo provádělo (např. prasklé zdivo, dutina ve zdi, zatékající střecha, zatékání do jiných částí budovy, plíseň, nedostatečná příprava staveniště atd.)

## VII.

### Sankční ustanovení

- Zhotovitel zaplatí objednateli smluvní pokutu ve výši 0,05% ze sjednané ceny za každý den prodlení s předáním a převzetím díla v termínu dle této smlouvy. Tato smluvní pokuta bude ovšem počítána jen z ceny z neprovedené části díla, nikoliv z celkové ceny díla, přičemž maximální výše smluvní pokuty činí 10 % z celkové ceny díla. Objednatel v této souvislosti není oprávněn požadovat po zhotoviteli, z titulu jeho prodlení se zhotovením díla, jakékoliv jiné nároky, mimo výše uvedenou slevu, a ani náhradu případně způsobené škody, neprovedením díla včas.
- Pro případ prodlení s úhradou faktur se smluvní strany dohodly na úroku z prodlení ve výši 0,05% z dlužné částky za každý den prodlení. Tato smluvní pokuta bude ovšem počítána jen z neproplacené části faktury, nikoliv z celkové ceny díla.
- Smluvní strany se dohodly, že v případě, že objednatel neuhradí zhotoviteli zálohovou fakturu dle ustanovení článku V. bodu 1. této smlouvy, je povinen uhradit zhotoviteli smluvní pokutu ve výši 10% ze sjednané ceny díla dle ustanovení článku IV. této smlouvy.
- Zaplacením sjednané smluvní pokuty se neruší povinnost strany závazek splnit. Smluvní pokuty, jakož i jiné sankce podle této smlouvy nemají vliv na uplatnění práva náhrady škod.
- Sankce jsou splatné do 14-dnů ode dne doručení výúčtování povinné straně.

## VIII.

### Ukončení platnosti smlouvy

- Smluvní strany se mohou kdykoliv písemně dohodnout na ukončení smluvního vztahu.
- Jiný způsob ukončení smluvního vztahu než dohodou se řídí příslušnými ustanoveními zákona č. 89/2012 SB. občanského zákoníku.

## IX.

### Vyšší moc

- Smluvní strany nejsou odpovědné za částečné nebo celkové neplnění smlouvy v případě vzniku vyšší moci, které strany nemohly předvídat při podpisu smlouvy, které mají podstatný vliv na plnění závazků dle této smlouvy. Do vyšší moci patří: živelné pohromy, válka, generální stávka, legální stávka, embargo, pád letadla, apod.
- O vzniku okolností vyšší moci a jejich příčinách uvědomí smluvní strana, odvolávající se na vyšší moc, neprodleně, nejpozději však do pěti dnů od vzniku, druhou smluvní stranu faxem nebo telegramem, s následným potvrzením doporučeným dopisem. Stejným způsobem bude druhá strana informována o tom, že okolnosti vyšší moci pominuly. Ve lhůtě dvaceti dnů předloží strana, odvolávající se na vyšší moc, prokazatelné důkazy, že okolnosti vyšší moci mají podstatný vliv na plnění smluvních závazků a předloží návrh na řešení vzniklé situace.
- V případě trvání okolností vyšší moci dále než 3 měsíce, mají obě smluvní strany právo od této smlouvy o dílo odstoupit.

## X.

### Závěrečná ustanovení

- Ve věcech neupravených touto smlouvou se přiměřeně použije ustanovení § 2586 a násl. zákona č. 89/2012 Sb., občanského zákoníku, případně ostatní právní předpisy České republiky, vztahující se na daný závazkový vztah.
- Jakékoliv změny a doplnění smlouvy je možné učinit pouze písemnými vzestupně číslovanými dodatky podepsanými oprávněnými zástupci obou smluvních stran.
- Tato smlouva je vyhotovena ve dvou stejnopisech, každý s platností originálu, z nichž každá smluvní strana obdrží jedno vyhotovení.
- Smluvní strany shodně prohlašují, že si tuto smlouvu před jejím podepsáním přečetly, že byla uzavřena po vzájemném projednání podle jejich pravé a svobodné vůle určitě, vážně a srozumitelně a její autentičnost stvrzují svými podpisy. Každá ze smluvních stran chápe právní a ekonomické důsledky této smlouvy a uznává, že její ustanovení byla sjednána mezi smluvními stranami, které měly v podstatě stejnou vyjednávací pozici, a že každá smluvní strana tato ustanovení zvažovala s ohledem na konkrétní rizika, na která přistoupila při uzavření této smlouvy, a závazků, jež podle ní převzala.
- Tato smlouva nabývá platnosti i účinnosti dnem, kdy byla podepsána oprávněnými zástupci obou smluvních stran.
- Jakákoliv písemnost odeslána jednou smluvní stranou na adresu druhé smluvní strany, uvedenou v záhlaví této smlouvy, bude považována za doručenu uplynutím 15-tého dne ode dne odeslání písemnosti, a to i za situace, kdy nebude písemnost převzata druhou smluvní stranou.
- V případě, že by jakékoli ustanovení této smlouvy bylo či se dodatečně stalo neplatným, zdánlivým, neúčinným či nevymahatelným, bude toto ustanovení považováno za oddělitelné od ostatního obsahu této smlouvy a jako takové nesoucí na újmu platnosti, účinnosti a vymahatelnosti této smlouvy jako celku. Pro tento případ smluvní strany zavazují nahradit takové neplatné, zdánlivé, neúčinné či nevymahatelné ustanovení ustanovením jiným, které bude v souladu s účelem této smlouvy a s vůlí smluvních stran vyjádřenou uzavřením této smlouvy, a to do 5 pracovních dnů od výzvy zhotovitele.

8. Objednatel podpisem této smlouvy výslovně prohlašuje, že zhotovitel, jakožto správci osobních údajů, poskytuje svobodně a dobrovolně své osobní údaje a citlivé osobní údaje v rozsahu níže specifikovaném a uděluje mu svůj souhlas ke zpracování svých osobních a citlivých osobních údajů ve smyslu zákona č. 101/2000Sb., o ochraně osobních údajů a o změně některých zákonů, ve znění pozdějších předpisů, a k nakládání a využívání rodného čísla ve smyslu zákona č. 133/2000 Sb., o evidenci obyvatel a rodných číslech a o změně některých zákonů (zákon o evidenci obyvatel), ve znění pozdějších předpisů. Zhotovitel prohlašuje, že sdělené osobní a citlivé osobní údaje bude zpracovávat za účelem vzniku smluvního vztahu, realizace práv a povinností ze smluvního vztahu a správy smluvního vztahu (evidence, kontrola) a ochrany svých práv a oprávněných zájmů v souvislosti se smluvním vztahem dle této smlouvy.

9. Součástí této SOD je:

1. cenová nabídka uvedená v ČL. II Předmět smlouvy a rozsah díla
2. návratka-objednávká z Cenové nabídky s podpisem objednatele
3. doporučení zákazníkům pro přípravu domácností na výměnu oken
4. návod na obsluhu, údržbu a seřízení oken a dveří

V ..... dne ..... 20.....

**IN-STAL s.r.o.**

39 Lučina 6 IČ:26881853  
558 689 004 DIČ: CZ26881853

(Peter Krška)  
Jednatel společnosti  
Za zhotovitele

(Ing. JAROMÍR KOHUT)  
předseda představenstva  
TS a.s.  
Za objednatele



**FIN-STAL**

**Fin-stal s.r.o.**

Lučina 6, 73939 Lučina

IČ: 268 81 853

DIČ: CZ26881853

Tel/Fax: 558 689 004

**Zelená linka: 800 80 80 80**

E-mail: fin-stal@fin-stal.cz

Www: www.fin-stal.cz

**Zákazník:** TS F-M (Rozšíření centrálního hřbitovu ve F-M)

**Adresa:** Frýdek

**Kontakt:** 731 138 823 p.Židek

## Nabídka na dodávku značkových oken a dveří

Číslo nabídky: **ZSK21030659-6**

Datum: **24.6.2021**

### Děkujeme Vám za Vaši poptávku

Dovolujeme si Vám nabídnout plastová okna a dveře z Německých profilů **VEKA, Profine a Sonarol**, které vynikají zcela unikátním řešením v oblasti tepelné izolace. V rámu a křídle pozinkovaná ocel. Mikroventilace u všech otevíratelných sklopných oken. Špičkové okenní kování **MACO multematic premium** a **ROTO NT** se stříbrnou povrchovou úpravou. Již sedmnáctým rokem se zabýváme komplexní dodávkou otvorových výplní.

#### Proč okna Veka se silou vnějších stěn 3mm RAL-A dle ČSN EN 12608

Odolnost proti prasknutí a pevnost v rozích o 20% vyšší než u RAL-B

Průhyb a kroucení o 12% nižší než u třídy RAL-B

Vytržení šroubů o 12% nižší než u třídy RAL-B

Teplý Plastový meziskelní rámeček zdarma!!!

Pozinkované výtzuhy v rámu vždy uzavřené min 1.5-3mm (dle velikosti prvku)

VEKA	Perfectline 70 AD	Dveře Perfectline 70AD	Softline 82MD	Dveře Softline 82MD
Tvar křídla	Rovné/Oblé	Rovné	Rovné	Rovné
Stavební hloubka	70mm	70mm	82mm	82mm
Sklo	U až 0.6 W/m <sup>2</sup> K	U až 0.6 W/m <sup>2</sup> K	U až 0.5 W/m <sup>2</sup> K	U až 0.5 W/m <sup>2</sup> K
U <sub>w</sub>	U až 0.88 W/m <sup>2</sup> K	U až 1.1 W/m <sup>2</sup> K	U až 0.73 W/m <sup>2</sup> K	U až 0.88 W/m <sup>2</sup> K
SVT kod	SVT-5551	SVT-7157	SVT-5552	SVT-5555
SONAROL	Clasictherm 70AD	Optitherm 80MD	Perfektherm 80MD	Dveře Clasictherm 70AD
Tvar křídla	Rovné/Oblé	Rovné/Oblé	Rovné/Oblé	Rovné
Stavební hloubka	70mm	80mm	80mm	70mm
Sklo	U až 0.6 W/m <sup>2</sup> K	U až 0.6 W/m <sup>2</sup> K	U až 0.5 W/m <sup>2</sup> K	U až 0.6 W/m <sup>2</sup> K
U <sub>w</sub>	U až 0.93 W/m <sup>2</sup> K	U až 0.89 W/m <sup>2</sup> K	U až 0.76 W/m <sup>2</sup> K	U až 1.1 W/m <sup>2</sup> K
SVT kod	SVT-7054	SVT-7057	SVT-9348	SVT-7060

### Dále nabízíme:

Garážová vrata  
Vnitřní žaluzie

Venkovní rolety  
Sítě proti hmyzu

Venkovní žaluzie  
Interiérové dveře

Textilní roletky  
Servis

**Pozice 1**

1:55

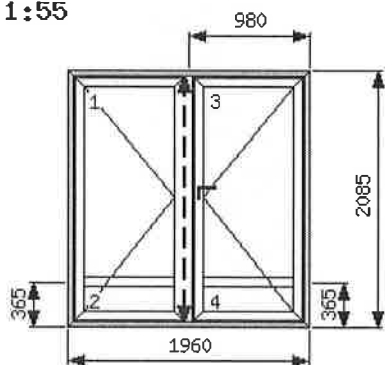

D01 PVC Dveře (otvor sami 1990 x 2105 od překladu po čistou nulu) !!

\*Práh: nízký Al; \*Kování: klika-koule; \*Barva: bílá

Systém: Dveře Perfect 70AD, otvíravé ven

Barva: venkovní: Bílá  
vnitřní: BíláSkla: 1. Panel 40 bílý, PVC černý (714x1544)  
2. Panel 40 bílý, PVC černý (714x151)  
3. Panel 40 bílý, PVC černý (714x1544)  
4. Panel 40 bílý, PVC černý (714x151)Poutec: 1. Standard  
2. Standard

Počet kusů	1 Ks
Cena výrobku	(76 514,55) po slevě 27 912,53 Kč
Cena příslušenství	8 830,05 Kč
Cena za počet po slevě	<b>36 742,58 Kč</b>
Cena za montáž (3D hmota)	1 399,57 Kč

**38 142,14 Kč****Pozice 2**

1:55

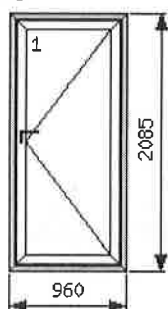

D02 PVC Dveře (otvor sami 990 x 2105 od překladu po čistou nulu) !!

\*Práh: nízký Al; \*Kování: klika-koule; \*Barva: bílá

Systém: Dveře Perfect 70AD, otvíravé ven

Barva: venkovní: Bílá  
vnitřní: Bílá

Skla: 1. Panel 40 bílý, PVC černý (660x1747)

Počet kusů	1 Ks
Cena výrobku	(45 891,04) po slevě 16 740,60 Kč
Cena příslušenství	1 565,34 Kč
Cena za počet po slevě	<b>18 305,94 Kč</b>
Cena za montáž (3D hmota)	1 053,57 Kč

Příslušenství: Sigenia panik EN-179 musí být koule, madlo/klika /Kpl/Ks: 1/

6 844,56 Kč

**26 204,06 Kč****Pozice 3**

1:55

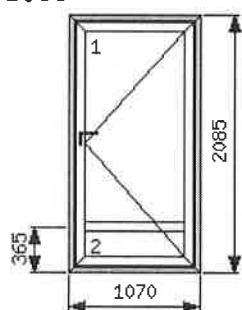

D03 wc HLINÍKOVÉ DVEŘE Aluron RAL 7016/7016+panely 48mm+ (otvor sami 1100 x 2105 od překladu po čistou nulu) !!

\*Práh: nízký Al; \*Kování: klika-klika; \*Barva: stříbrná

Systém: Dveře Perfect 70AD, otvíravé ven

Barva: venkovní: Antracit hladký  
vnitřní: Antracit hladkýSkla: 1. Panel 40 dekor/dekor, PVC černý (770x1544)  
2. Panel 40 dekor/dekor, PVC černý (770x151)

Poutec: 1. Standard

Počet kusů	2 Ks
Cena výrobku	(52 611,12) po slevě 19 192,23 Kč
Cena příslušenství	6 908,88 Kč
Cena za počet po slevě	<b>52 202,22 Kč</b>
Cena za montáž (3D hmota)	2 183,26 Kč

Příslušenství: Guard Tř. 3-C 46/46 70AD-G330/motýlek-FKN /Kpl/Ks: 2/

2 113,78 Kč

Jiné doplňky: Příplatek za AL dveře RAL 7016 / RAL 7016

28 000,00 Kč

Jiné doplňky: Vodorovné madlo z INTERIÉRU

4 000,00 Kč

Jiné doplňky: Ve dveřích budou použité AL panely 48mm

0,00 Kč

**88 499,25 Kč**

**Pozice 4**

1:55

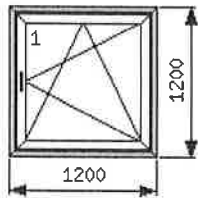

O01 (sami otvor 1230 x 1250 )

Systém: Perfect rovný 70AD

Barva: venkovní: Bílá  
vnitřní: BíláSkla: 1. 4/14/4/14/4 U-0.6, PVC černý  
(1000x1000)

Počet kusů	2 Ks
Cena výrobku	(12 624,27) po slevě 4 605,22 Kč
Cena příslušenství	746,68 Kč
<b>Cena za počet po slevě</b>	<b>10 703,80 Kč</b>
Cena za montáž (3D hmota)	1 660,80 Kč

Parapet venkovní Pz lakovaný (195) (1210mm), /barva: Ral-7016/	Ks /2/	1 645,60 Kč
Parapet vnitřní POSTFORMING (250) (1250mm), /barva: bílá/	Ks /2/	1 441,60 Kč
Žaluzie (Iso řetízek celostínící) (974x990mm), /barva: 408/, pravá	Ks /2/	902,74 Kč
		<b>16 354,54 Kč</b>

**Pozice 5**

1:55

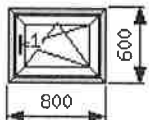

O02 (otvor sami 830 x 650)

Systém: Perfect rovný 70AD

Barva: venkovní: Bílá  
vnitřní: BíláSkla: 1. 4/14/4/14/4 U-0.6, PVC černý  
(600x400)

Počet kusů	1 Ks
Cena výrobku	(8 980,45) po slevě 3 275,57 Kč
Cena příslušenství	373,34 Kč
<b>Cena za počet po slevě</b>	<b>3 648,91 Kč</b>
Cena za montáž (3D hmota)	484,40 Kč

Parapet venkovní Pz lakovaný (195) (810mm), /barva: Ral-7016/	Ks /1/	550,80 Kč
Parapet vnitřní POSTFORMING (250) (850mm), /barva: bílá/	Ks /1/	490,14 Kč
Žaluzie (Iso řetízek celostínící) (574x390mm), /barva: 408/, pravá	Ks /1/	234,05 Kč
		<b>5 408,30 Kč</b>

**Pozice 6**

1:55

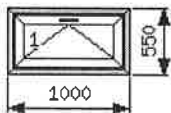

O02 (otvor sami 1030 x 600)

Systém: Perfect rovný 70AD

Barva: venkovní: Bílá  
vnitřní: BíláSkla: 1. 4/14/4/14/4 U-0.6, PVC černý  
(800x350)

Počet kusů	1 Ks
Cena výrobku	(9 123,90) po slevě 3 328,08 Kč
Cena příslušenství	373,34 Kč
<b>Cena za počet po slevě</b>	<b>3 701,42 Kč</b>
Cena za montáž (3D hmota)	536,30 Kč

Parapet venkovní Pz lakovaný (195) (1010mm), /barva: Ral-7016/	Ks /1/	686,80 Kč
Parapet vnitřní POSTFORMING (250) (1050mm), /barva: bílá/	Ks /1/	605,47 Kč
		<b>5 529,99 Kč</b>

**Pozice 7**

1:55

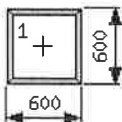

O04 A typ kruh 600mm (otvor sami 630mm)

A typ kruh 600mm

Systém: Perfect rovný 70AD

Barva: venkovní: Bílá  
vnitřní: BíláSkla: 1. 4/14/4/14/4 U-0.6, PVC černý  
(500x500)

Počet kusů	2 Ks
Cena výrobku	(6 771,20) po slevě 2 470,06 Kč
Cena příslušenství	373,34 Kč
<b>Cena za počet po slevě</b>	<b>5 686,80 Kč</b>
Cena za montáž (3D hmota)	830,40 Kč

Jiné doplňky: Příplatek za 2x A typ fixni kruh 600mm		900,00 Kč
		<b>7 417,19 Kč</b>

**Pozice 8 - doplňky**

Jiné doplňky: Poznámka: P1 světlost 1800x1970, P2 světlost 800x1970, P3 světlost 900x1970mm. Světlost bude vždy mezi rámy a do světlosti bude zasahovat křídlo, madla, kliky		0,00 Kč
		<b>0,00 Kč</b>

Cena celkem před slevou	368 286,82 Kč
Sleva z výrobků:	- 176 404,00 Kč
Sleva za 100% úhradu 4%:	- 4 325,00 Kč
<b>Cena celkem bez DPH:</b>	<b>187 557,82 Kč</b>
<b>DPH 0%</b>	<b>0,00 Kč</b>
<b>Cena celkem s DPH 0% (po zaokrouhlení)</b>	<b>187 558,00 Kč</b>

Celkový obvod výplní: 48m;

**!!! Při 100% zálohové platbě Vám poskytneme extra slevu 4% z ceny oken, dveří !!!**

Zobrazené pohledy jsou z místnosti.

Uvedené míry jsou uvedeny bez parapetního profilu (vel 30mm). Parapetní profil je standardně dodáván k oknům. K utěsnění připojovací spáry (mezi rámem okna a kotvicí stěnou) zásadně používáme komprimační pásky a difuzní uzávěry značky Den Braven a Illbruck, v případě, že nejsou kalkulovány v cenové nabídce, byl zákazník poučen na možné vlivy a následky. Cena jednoho běžného metru 3D systému Den Braven je od 100-150kč, dle použitého typu těsnících pásek. Těsnící pásky dodáváme s perlíčkou. Nalepení všech druhů těsnících pásek ke zdivu (konstrukci) je součástí zednických prací.

Prostup skla se řídí dle normy EN673.

Montáž: jedná se o ukotvení prvků a zaizolování rámců montážní pěnou. Ořezání a 3D systém Den Braven nejsou v této ceně kalkulovány.

Demontáž: jedná se o vybourání stávajících oken, dveří (rámy budou rozřezány).

Likvidace: jedná se o odvoz sutí a starých oken, dveří.

Zednické práce: jsou účtovány dle skutečného stavu po demontáži oken, dveří. Zednická práce je prováděna dle daného typu a vždy v interiéru. Na exteriéru se provádí pouze drobné opravy hrubou maltou. Veškeré zednické práce jsou bez maleb.

Cena je kalkulována do šíře nové špalety 350mm. V případě širší špalety budou dokalkulovány více-práce. Ceník zednických prací:

- Zdvojená okna, zapravení zevnitř - 220 Kč/bm, zapravení zevnitř i zvenku - 380 Kč/bm,

- Kastlová okna, zapravení zevnitř 270 Kč/bm, zapravení zevnitř i zvenku - 485 Kč/bm bez DPH.

Montáž vnitřních parapetů je součástí zednických prací. Při montáži musí být okna a dveře zbavena připojených obkladů a dalších podobných materiálů, které mohou bránit jejich vybourání. V případě poškození nenese zhotovitel žádné záruky za tyto materiály.

**Záruka na plastová a hliníková okna, okenní kování a skla činí 60 měsíců.**

**Záruka na plastové a hliníkové dveře činí 36 měsíců.**

**Záruka na veškeré příslušenství a jiné doplňky jako např. dveřní vložky, dveřní rozvory, elektrické zámky, dveřní výplně a služby činí 24 měsíců.**

Dodávka a montáž je 4-8 týdnů od složení zálohy, avšak v případě, že cenová nabídka obsahuje atypické prvky, jako jsou například vstupní dveře, posuvné dveře, balkónové dveře otevírané ven, balkónové dveře s oboustrannou klikou nebo AL prahem, šikmá nebo oblouková okna, nestandardní barvy, atd. je termín dodávky do 12 týdnů. Standardně je vyžadována záloha ve výši 70% z celkové ceny díla nebo dle dohody mezi objednatelem a zhotovitelem. Platnost cenové nabídky je 14 dní.

**Konečná cena je uvedena včetně DPH, ovšem správné DPH bude účtováno v souladu s předpisy platnými v době realizace zakázky.**

Naše společnost poskytuje zcela zdarma veškeré služby spojené se zpracováním cenové nabídky, včetně konzultace přímo na stavbě. Rádi Vám poradíme a zodpovíme Vaše případné dotazy k naší nabídce. Cenová nabídka je kalkulována se slevou dle velikosti objemu a náročnosti potencionální zakázky.

**Věříme, že naše nabídka bude pro Vás zajímavá a těšíme se na další spolupráci.**

S pozdravem a přáním příjemného dne

Zdenek Skotnica 2

**FIN-STAL** s.r.o.

739 39 Lučina 6 IČ: 26881853  
tel: 558 689 004 DIČ: CZ26881853

Obchodní manager zodpovědný za zakázku

Zdenek Skotnica

Email: skotnica@fin-stal.cz

Tel: 774 234 496

## Návratka – objednávka

Objednávám závazně položky uvedené v cenové nabídce a souhlasím s obsahem všech stran cenové nabídky a svým podpisem toto stvrzuji.

Dne ..... V .....

.....

zákazník

## Doporučení zákazníkům pro přípravu domácností na výměnu oken

1. Chod Vaší domácnosti bude na několik dnů výrazně narušen. Příprava domácnosti – realizace prací – úklid a nové zabydlení domácnosti.
2. Jakýkoliv stavební zásah (výměna oken, výměna bytového jádra, výměna podlah ...) při nastěhované domácnosti je pro obyvatele fyzicky a psychicky namáhavý. Obrňte se, prosím, trpělivostí, budete po skončení prací odměněni nebývalým nárůstem bytové pohody.
3. V případě, že montážní pracovníci nedorazí v přesně sjednanou hodinu a budou mít zpoždění, mějte chvíli strpení, může se stát, že jsou nuceni řešit nějaký problém, který není v našich silách eliminovat, dopravní zácpy apod. Jsou-li práce sjednány na odpoledne, je možné, že přijdou i o chvíli dříve. Budete-li na tuto variantu připraveni, prospěje to hladkému chodu prací. V případě, že se Vám bude zpoždění zdát neadekvátní, kontaktujte prosím pracovníka, který s Vámi uzavíral smlouvu, jehož kontakt najdete na Vaši smlouvě o dílo. Za případné nedodržení časového plánu se předem omlouváme.
4. Budte po celou dobu probíhajících prací přítomni ve Vašem bytě, je to v oboustranném zájmu.
5. Uvědomte si, prosím, že výměna oken je špinavá práce. Řemeslníci budou bourat, řezat, sekát, vrtat, přemísťovat materiál z Vašeho obydlí ven a zase zpět.
6. Nenechávejte přípravu vašeho obydlí na poslední chvíli. Kvalitně a dostatečně přichystat běžný třípokojový byt obvykle trvá celý den. Domnívat se, že po příchodu montážní skupiny stihnete ještě cokoli pozakrývat, bývá mylné.
7. Odstraňte všechny drobné předměty, ze kterých je obtížné otřít prach, je-li to možné, odstraňte z bytu rostliny, které zbytečně při práci trpí.
8. Dobře zakryjte elektroniku.
9. Vyklidte prostor alespoň 1,5 – 2m před jednotlivými okny, je-li to možné, odtáhněte skřínky a stolky tak, aby bylo možno se volně pohybovat při práci. Máte-li skříně velké (či složitě montované celé stěny) a pokud nezasahují do světlosti otvoru (nebo zasahují, ale jsou daleko od okna, že se za ně řemeslník vejde a i se otočí), stačí na nich dobře zabezpečit „ohroženou“ stranu například pevným kartónem a celou skříň poté přetáhnout ochrannou fólií proti prachu.
10. Nemůžete-li svinout a odstranit koberec, zabalte pečlivě jeho hranu přiléhající ke stěně pod oknem velkým tuhým igelitem a igelit roztáhněte opět min. 1,5 – 2m od okna. Celý pracovní prostor i přes igelit pokryjte vrstvou kartónů.
11. Těleso topení chraňte kartónem a celé jej obalte igelitem. Dejte pozor, aby byl igelit dobře připevněn třeba provázkem. Řemeslník, který práci provádí, se mnohokrát za den o topení otře a kdyby mu obal z topení neustále padal, asi by mu to hodně znepříjemnilo práci. V takovém případě není ani těleso dobře ochráněno před prachem a maltou. Zvláštní pozornost, prosím, věnujte ochraně termoregulačních ventilů a měřících čidel.
12. Všechny zbývající plochy nábytku či sedacích souprav zakryjte jemným igelitem (vhodná je krycí fólie nabízená pro malířské práce, je volně k sehnání v supermárketech a domácích potřebách a je nabízena v různých velikostech – 5x5m, 5x10m atd).
13. Umožněte volný pohyb řemeslníků po Vámi předem připravených cestách, které vyznačíte položenými papíry a kartóny.
14. Umožněte, prosím, připojení nářadí ke zdroji elektrické energie.
15. Umožněte, prosím, čerpání vody pro přípravu zednických směsí.
16. Nezapomeňte, prosím, že práci u Vás provádějí lidé. Umožněte jim, prosím, použití Vašeho WC a uzpůsobte jej pro tento účel.
17. Po skončení práce si osobně dobře prohlédněte namontované výrobky a nechte se proškolit v ovládání jednotlivých oken a obeznámit s manipulací se žaluziemi či sítěmi.
18. Potvrďte, prosím, řemeslníkům všechny potřebné dokumenty (dodací listy a předávací protokoly). Je ve Vašem zájmu, abyste se nenechali zastupovat prarodiči, dětmi nebo podnájemníky. Oni nenesou zodpovědnost za řádné převzetí díla. Od každého dokumentu Vám zůstane jedna kopie.
19. Jeví-li se na předaném díle nějaký nedodělek (nebo chybí-li nějaká část díla), který nebrání jeho užívání, poznamenejte to v předávacím protokolu do příslušné kolonky.

**Přejeme Vám co možná nejklidnější a nejhladší průběh prací.**

# Návod k obsluze PVC oken

Ovládání:

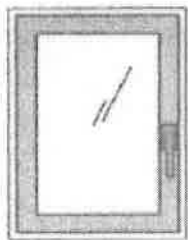

**zavřeno**

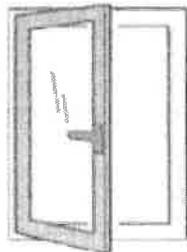

**otevřeno**

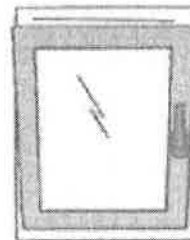

**sklopeno**

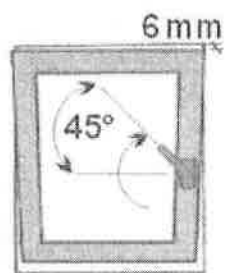

**spárová  
mikroventilace**

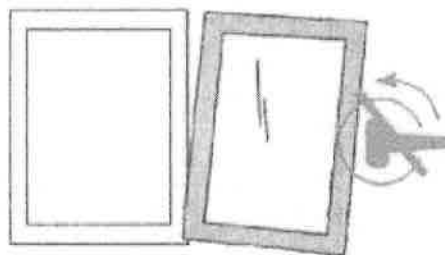

**nikdy neotáčejte klikou při  
otevřeném okenním křídle!!!**

Aby byla zachována dlouhá funkčnost Vašich oken a zároveň zajištěna jejich provozní bezpečnost, je nutné dodržovat následující pokyny:

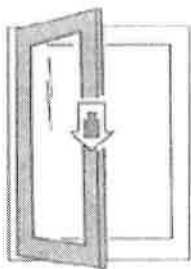

**okenní křídlo nesmí  
být vystaveno  
přídavnému zatížení**

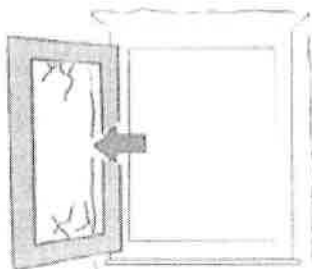

**nenarážejte a netlačte  
křídlo na okraj  
okenního otvoru**

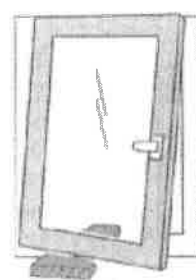

**nepokládejte žádné  
předměty mezi rám  
a křídlo**

## Návod k údržbě PVC oken

Výrobce kování doporučuje 1x ročně namazat několika kapkami oleje závěsy a uzávěry (viz schema).

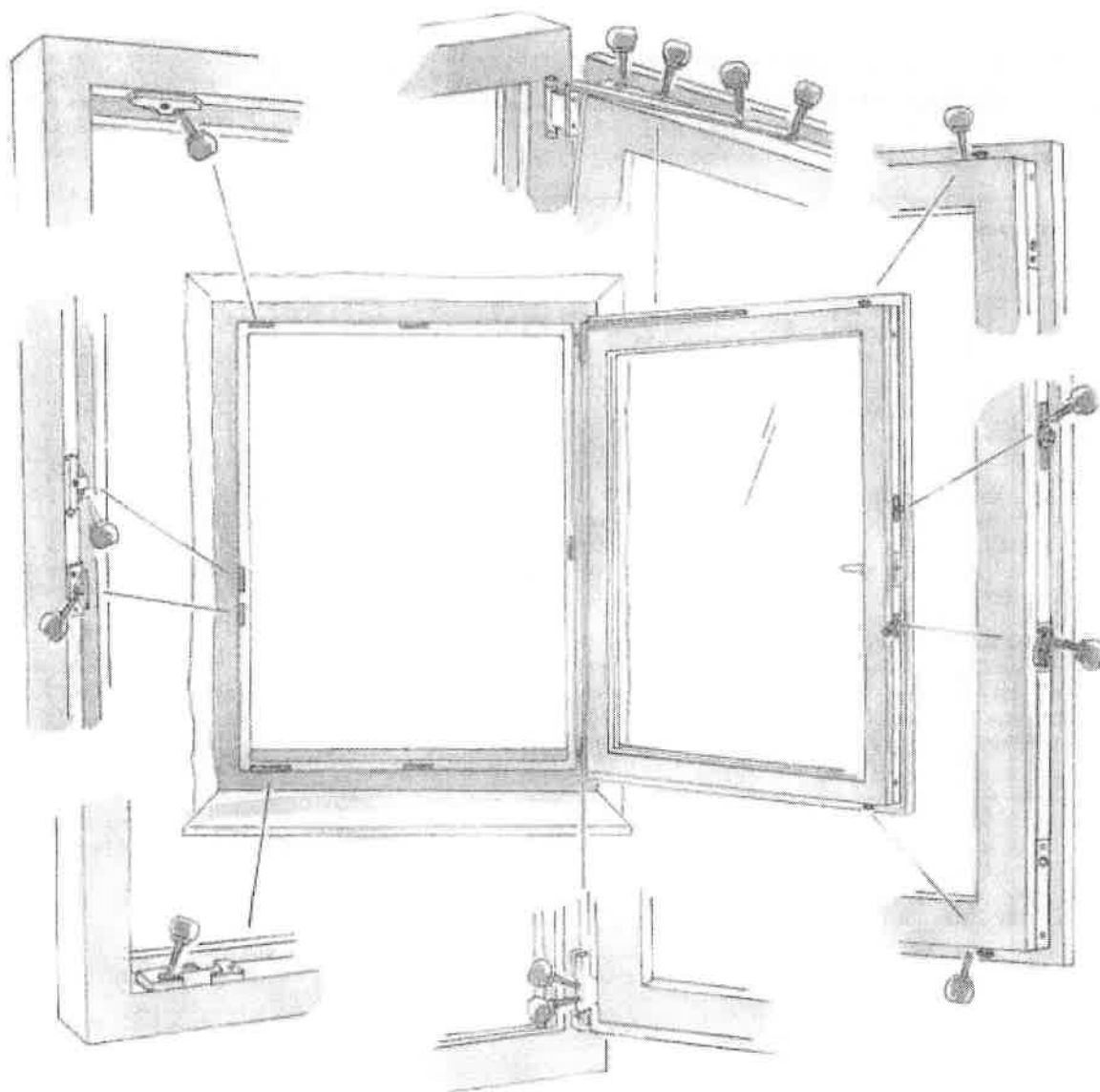

1. Pravidelným ošetřováním (mazací tuk, olej) všech funkcí ovlivňujících stavebních dílů zachováte lehký chod kování a zároveň kování chráníte před předčasným opotřebením.

2. Okna a dveře čistěte vždy vodou s použitím běžného saponátu (při suchém čištění vzniká statická elektřina).

3. **POZOR!** Nikdy na okna a dveře nepoužívejte abrazivní materiály (písek apod.) ani technické prostředky jako benzín, ředidla, kyseliny a jiné agresivní látky.

**UPOZORNĚNÍ:** Ochranné fólie z plastových profilů je třeba odstranit do 3 měsíců od dodání výrobků.

## Návod k seřízení kování

Výškové a stranové seřízení křídla vůči rámu lze provést pomocí seřizovacích šroubů v horním a dolním závěsu imbusovým klíčem číslo 4. Horní závěs seřizujte v otevřené poloze.

V případě, že se Vám zdá tato operace náročná, ponechte seřízení odborníkům.

**Při montáži jsou okna a dveře seřízeny, potřeba dalšího seřízení kování po předání zakázky není předmětem reklamace.**

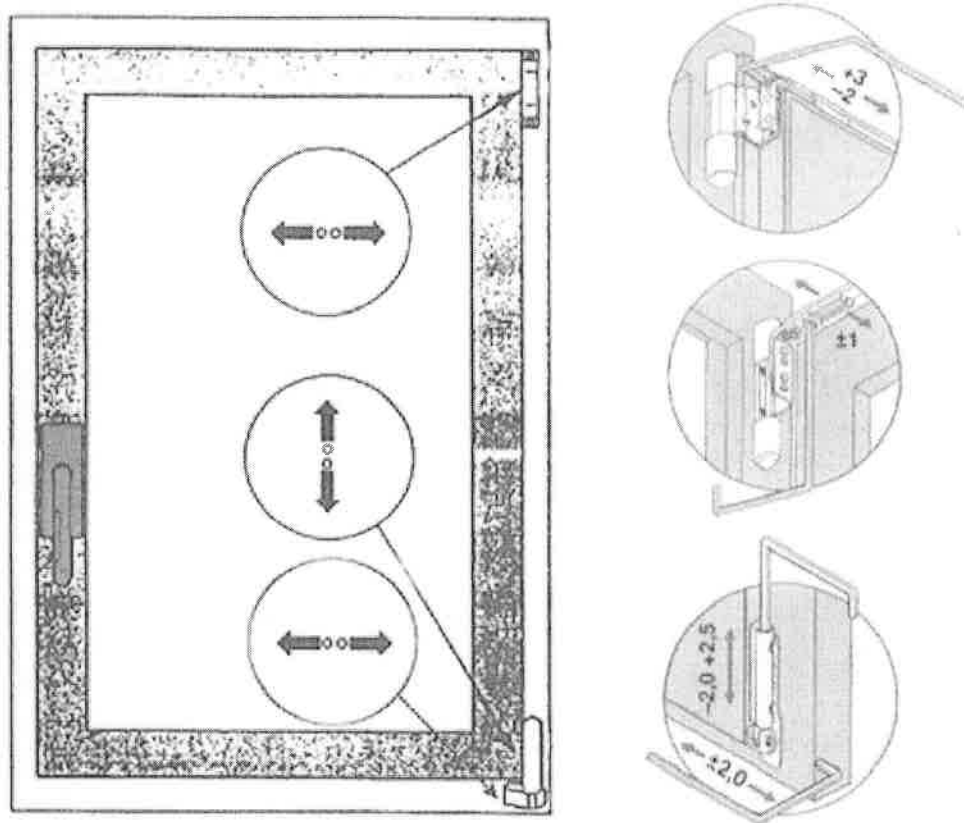

## Doporučení zákazníkům pro přípravu domácností na výměnu oken

1. Chod Vaší domácnosti bude na několik dnů výrazně narušen. Příprava domácnosti – realizace prací – úklid a nové zabydlení domácnosti.
2. Jakýkoliv stavební zásah (výměna oken, výměna bytového jádra, výměna podlah ...) při nastěhované domácnosti je pro obyvatele fyzicky a psychicky namáhavý. Obrňte se, prosím, trpělivostí, budete po skončení prací odměněni nebývalým nárůstem bytové pohody.
3. V případě, že montážní pracovníci nedorazí v přesně sjednanou hodinu a budou mít zpoždění, mějte chvíli strpení, může se stát, že jsou nuceni řešit nějaký problém, který není v našich silách eliminovat, dopravní zácpy apod. Jsou-li práce sjednány na odpoledne, je možné, že přijdou i o chvíli dříve. Budete-li na tuto variantu připraveni, prospěje to hladkému chodu prací. V případě, že se Vám bude zpoždění zdát neadekvátní, kontaktujte prosím pracovníka, který s Vámi uzavíral smlouvu, jehož kontakt najdete na Vaší smlouvě o dílo. Za případné nedodržení časového plánu se předem omlouváme.
4. Budte po celou dobu probíhajících prací přítomni ve Vašem bytě, je to v oboustranném zájmu.
5. Uvědomte si, prosím, že výměna oken je špinavá práce. Řemeslníci budou bourat, řezat, sekát, vrtat, přemísťovat materiál z Vašeho obydlí ven a zase zpět.
6. Nenechávejte přípravu vašeho obydlí na poslední chvíli. Kvalitně a dostatečně přichystat běžný třípokojový byt obvykle trvá celý den. Domnívat se, že po příchodu montážní skupiny stihnete ještě cokoli pozakrývat, bývá mylné.
7. Odstraňte všechny drobné předměty, ze kterých je obtížné otřít prach, je-li to možné, odstraňte z bytu rostliny, které zbytečně při práci trpí.
8. Dobře zakryjte elektroniku.
9. Vyklidte prostor alespoň 1,5 – 2m před jednotlivými okny, je-li to možné, odtáhněte skříňky a stolky tak, aby bylo možno se volně pohybovat při práci. Máte-li skříňně velké (či složitě montované celé stěny) a pokud nezasahují do světlosti otvoru (nebo zasahují, ale jsou daleko od okna, že se za ně řemeslník vejde a i se otočí), stačí na nich dobře zabezpečit „ohroženou“ stranu například pevným kartónem a celou skříň poté přetáhnout ochrannou fólií proti prachu.
10. Nemůžete-li svinout a odstranit koberec, zabalte pečlivě jeho hranu přiléhající ke stěně pod oknem velkým tuhým igelitem a igelit roztáhněte opět min. 1,5 – 2m od okna. Celý pracovní prostor i přes igelit pokryjte vrstvou kartonů.
11. Těleso topení chraňte kartónem a celé jej obalte igelitem. Dejte pozor, aby byl igelit dobře připevněn třeba provázkem. Řemeslník, který práci provádí, se mnohokrát za den o topení otře a kdyby mu obal z topení neustále padal, asi by mu to hodně znepříjemnilo práci. V takovém případě není ani těleso dobře ochráněno před prachem a maltou. Zvláštní pozornost, prosím, věnujte ochraně termoregulačních ventilů a měřících čidel.
12. Všechny zbývající plochy nábytku či sedacích souprav zakryjte jemným igelitem (vhodná je krycí fólie nabízená pro malířské práce, je volně k sehnání v supermarketech a domácích potřebách a je nabízena v různých velikostech – 5x5m, 5x10m atd).
13. Umožněte volný pohyb řemeslníků po Vámi předem připravených cestách, které vyznačíte položenými papíry a kartóny.
14. Umožněte, prosím, připojení nářadí ke zdroji elektrické energie.
15. Umožněte, prosím, čerpání vody pro přípravu zednických směsí.
16. Nezapomeňte, prosím, že práci u Vás provádějí lidé. Umožněte jim, prosím, použití Vašeho WC a uzpůsobte jej pro tento účel.
17. Po skončení práce si osobně dobře prohlédněte namontované výrobky a nechte se proškolit v ovládání jednotlivých oken a obeznámit s manipulací se žaluziemi či sítěmi.
18. Potvrďte, prosím, řemeslníkům všechny potřebné dokumenty (dodací listy a předávací protokoly). Je ve Vašem zájmu, abyste se nenechali zastupovat prarodiči, dětmi nebo podnájemníky. Oni nenesou zodpovědnost za řádné převzetí díla. Od každého dokumentu Vám zůstane jedna kopie.
19. Jeví-li se na předaném díle nějaký nedodělek (nebo chybí-li nejaká část díla), který nebrání jeho užívání, poznamenejte to v předávacím protokolu do příslušné kolonky.

**Přejeme Vám co možná nejklidnější a nejhladší průběh prací.**

# Návod k obsluze PVC oken

Ovládání:



**zavřeno**

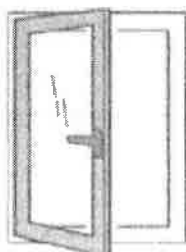

**otevřeno**

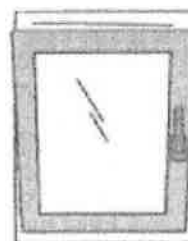

**sklopeno**

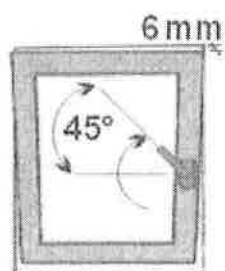

**spárová  
mikroventilace**

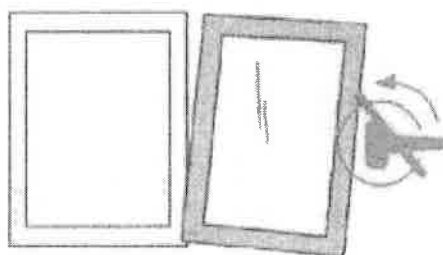

**nikdy neotáčejte klikou při  
otevřeném okenním křídle!!!**

Aby byla zachována dlouhá funkčnost Vašich oken a zároveň zajištěna jejich provozní bezpečnost, je nutné dodržovat následující pokyny:

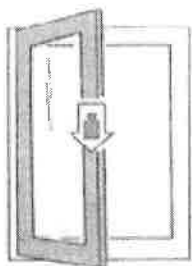

**okenní křídlo nesmí  
být vystaveno  
přídavnému zatížení**

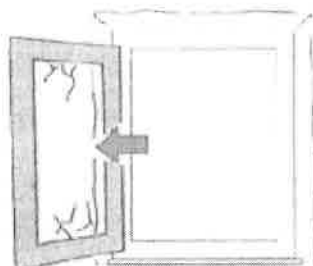

**nenarážejte a netlačte  
křídlo na okraj  
okenního otvoru**

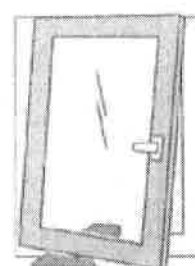

**nepokládejte žádné  
předměty mezi rám  
a křídlo**

## Návod k údržbě PVC oken

Výrobce kování doporučuje 1x ročně namazat několika kapkami oleje závěsy a uzávěry (viz schema).

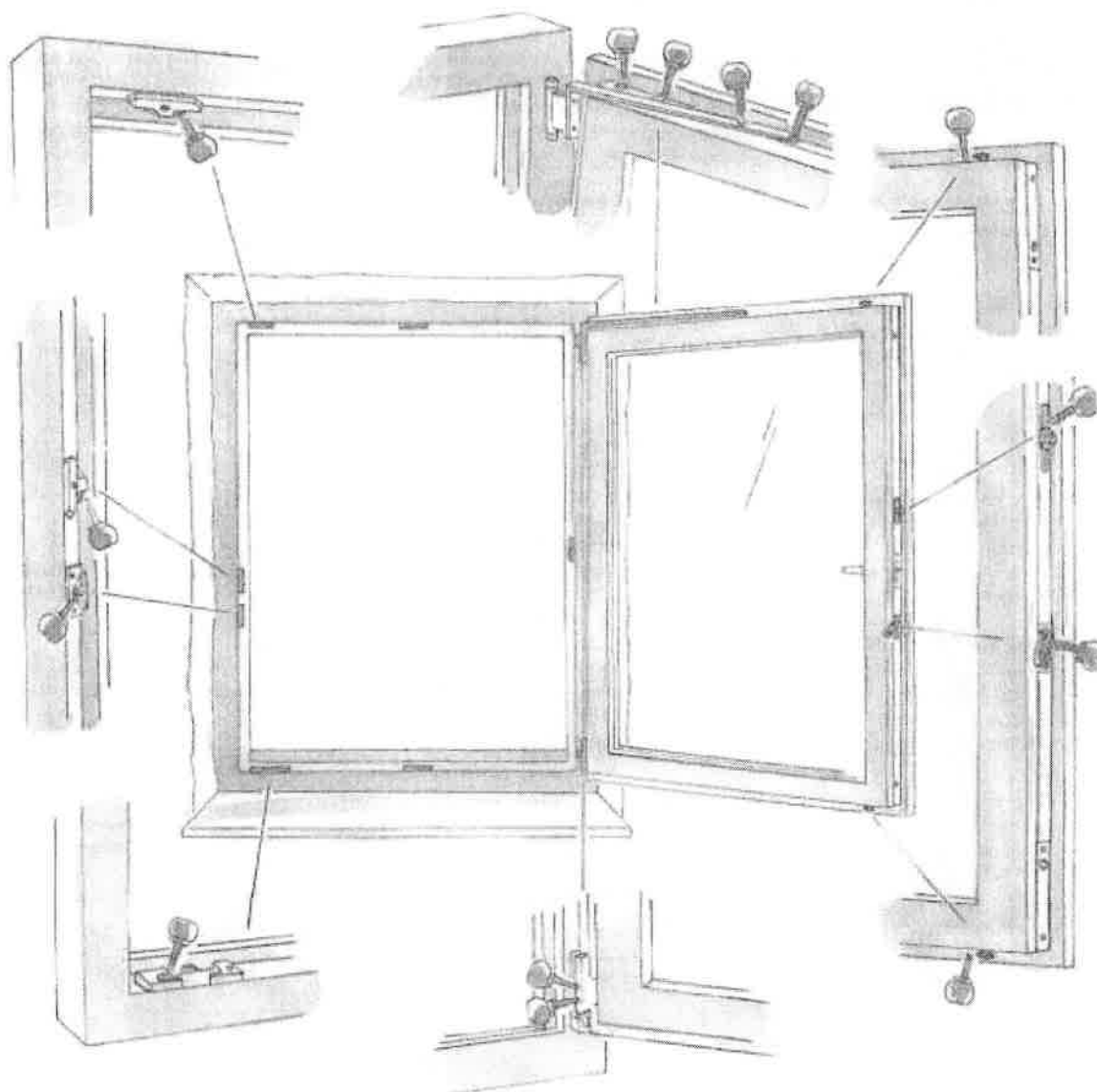

1. Pravidelným ošetřováním (mazací tuk, olej) všech funkcí ovlivňujících stavebních dílů zachováte lehký chod kování a zároveň kování chráníte před předčasným opotřebením.

2. Okna a dveře čistěte vždy vodou s použitím běžného saponátu (při suchém čištění vzniká statická elektřina).

3. **POZOR!** Nikdy na okna a dveře nepoužívejte abrazivní materiály (písek apod.) ani technické prostředky jako benzín, ředidla, kyseliny a jiné agresivní látky.

**UPOZORNĚNÍ:** Ochranné fólie z plastových profilů je třeba odstranit do 3 měsíců od dodání výrobků.

## Návod k seřízení kování

Výškové a stranové seřízení křídla vůči rámu lze provést pomocí seřizovacích šroubů v horním a dolním závěsu imbusovým klíčem číslo 4. Horní závěs seřizujte v otevřené poloze.

V případě, že se Vám zdá tato operace náročná, ponechte seřízení odborníkům.

**Při montáži jsou okna a dveře seřízeny, potřeba dalšího seřízení kování po předání zakázky není předmětem reklamace.**

