



SMLOUVA O ZAJIŠŤOVÁNÍ PROVOZU PCO č. 2021039

podle ustanovení § 97 zákona č. 133/1985 Sb., o požární ochraně, ve znění pozdějších předpisů, a podle § 1746 odst. 2 zákona č. 89/2012 Sb., občanský zákoník, ve znění pozdějších předpisů (dále jen „NOZ“), kterou uzavřely tyto smluvní strany:





Česká republika - Hasičský záchranný sbor Ústeckého kraje

Právní forma: Organizační složka státu zřízená zákonem
Sídlo: Horova 1340/10, 400 01 Ústí nad Labem
ID DS: auyaa6n
Jednající: plk. Ing. Roman Vyskočil, vrchní rada – ředitel HZS Ústeckého kraje
IČO: 70886300
DIČ: CZ70886300 neplátce DPH
Bankovní spojení: 
Číslo účtu: 
E-mail: 

(dále jen „**HZS ÚLK**“)

a

PATROL group s.r.o.

Sídlo: Romana Havelky 4957/5b, 586 01 Jihlava
Jednající: 
ID DS: g8ish42
IČO: 46981233
DIČ: CZ46981233
Bankovní spojení: 
Číslo účtu: 
E-mail: 
Zápis v OR: V obchodním rejstříku u Krajského soudu v Brně pod sp. zn. C 8188

(dále jen „**PATROL**“)

I.

Některé pojmy

1. „PCO“ – pult centralizované ochrany, neboli soubor software a hardware, který je předepsaným způsobem propojen se sítí elektrické požární signalizace („dále jen „EPS“) chráněného objektu prostřednictvím zařízení dálkového přenosu (dále jen „ZDP“), který umožňuje automatický příjem, vyhodnocení a distribuci signálů a informací z EPS.
2. „Software PCO“ - software užívaný k příjmu zprav a komunikaci v rámci sítě objektů připojených na PCO. Tento software přijímá a zobrazuje stavy vysílané EPS prostřednictvím ZDP.
3. „IS OŘ“ - software HZS ÚLK sloužící k záznamu dat komunikace při mimořádné události (moduly software „spojář“ a „SSU“).
4. „EPS“ – (Elektronická požární signalizace) systém definovaný normou ČSN EN 54 342710, projektován podle ČSN730875 jako soubor hlásičů požáru, kabelů, kabelových tras a ústředěn EPS. Systém nevyhovující ustanovení těchto norem a pozdějších předpisů nelze na PCO připojit.
5. „Provozovatel EPS“ - subjekt, kterému z požárně bezpečnostního řešení (PBR) vyplývá povinnost zajistit požární bezpečnost objektu systémem EPS, subjekt provozující činnost v prostorách provozovatele systému EPS, nebo subjekt který si zvolil zajištění požární bezpečnosti objektu prostřednictvím systému EPS.
6. „Služby provozu PCO“ - zajištění nepřetržitého přenosu stavových informací připojených systémů EPS a jejich vyhodnocování.
7. „Hlásič“ - zařízení, které reaguje předáním poplachové informace reagující na průvodní jevy hoření.
8. „Mimořádná událost“ - škodlivé působení sil a jevů vyvolaných činností člověka, přírodními vlivy, a také havárie, které ohrožují život, zdraví, majetek nebo životní prostředí a vyžadují provedení záchranných a likvidačních prací. Pakliže se jedná o mimořádnou událost pro účely provozu PCO, je mimořádnou událostí chápán stav „Všeobecného poplachu“ připojeného systému EPS.

9. „Důvěrné informace“ - veškeré informace, které se smluvní strany dozvěděly v rámci uzavírání a plnění této smlouvy a informace, které si sdělí nebo jinak vyplynou z plnění smlouvy, zejména informace, které se dozvěděly při plnění dle této smlouvy bez ohledu na formu informace či způsob jejího získání, a které se dozví v souvislosti se zpracováním dat.
10. „Osobní údaje“ - základní identifikační údaje v rozsahu jméno, příjmení, adresa, objekt a telefonní číslo.

II.

Předmět smlouvy a úvodní ustanovení

1. PATROL se zavazuje vybudovat systém PCO pro připojení EPS instalovaných v objektech na území Ústeckého kraje a poskytovat provozovatelům EPS po připojení jejich objektů do systému PCO služby provozu PCO (dále jen „služby“). HZS ÚLK se zavazuje umožnit PATROL brát užítky spojené s využíváním poskytnuté služby. Smluvní strany se dohodly, že provozní riziko spojené s braním užtků vyplývajících z poskytování služby nese PATROL, zejména riziko poptávky, neboť provozovatelé EPS služeb PCO PATROL mají možnost efektivně zajišťovat požární ochranu svých objektů i jiným způsobem než přes připojení EPS na PCO s využitím služby PATROL a přebírá nebezpečí podstatné změny okolností ve smyslu § 1765 odst. 1 NOZ. PATROL není zaručena návratnost vynaložených investic nebo nákladů vzniklých při vybudování nebo poskytování služeb a činností dle této smlouvy.
2. PATROL byl seznámen se skutečností, že v rámci Ústeckého kraje nebude výhradním poskytovatelem výše uvedené služby a potvrzuje, že tuto skutečnost zahrnul do výše uvedeného provozního rizika.
3. PATROL se zavazuje provozovatelům EPS umožnit připojení na PCO prostřednictvím PATROL, monitorovat systém EPS a při tom provádět vyhodnocení poruchových stavů (vyhodnocení poplachových stavů při monitoringu EPS a případný požární zásah provádí HZS ÚLK).
4. PATROL je vlastníkem PCO.
5. PCO bude na základě této smlouvy umístěno, instalováno a provozováno na Krajském operačním a informačním středisku HZS ÚLK (dále jen „KOPIS“), adresa Masarykova 342/380, 400 01 Ústí nad Labem. PCO bude HZS ÚLK předáno ze strany PATROL do bezplatného užívání na základě předávacího protokolu.
6. Předmětem smlouvy je vzájemná úprava práv a povinností smluvních stran vyplývajících z umístění a provozu PCO na KOPIS.
7. PATROL při podpisu této smlouvy předkládá platná osvědčení, povolení a certifikáty potřebné k provozování ZDP a PCO a zavazuje se je po dobu platnosti této smlouvy průběžně a bez zbytečného odkladu aktualizovat, nejpozději však ve lhůtě 30 dnů ode dne změny těchto listin.
8. HZS ÚLK nenese odpovědnost za škodu na PCO, ani jakékoliv náklady na jeho provoz, servis, údržbu či aktualizaci. Za škody na PCO a škody způsobené provozem PCO odpovídá PATROL a nese taktéž veškeré náklady na provoz, servis, údržbu či aktualizaci PCO.
9. HZS ÚLK nenese odpovědnost ani za případnou jakoukoliv jinou újmu vzniklou PATROL v souvislosti s provozem PCO jiným subjektem práv, a to s ohledem na skutečnost, že PATROL není či nebude výhradním poskytovatelem výše uvedené služby.

III.

Uzavírání smluv o připojení EPS na PCO

1. PATROL je oprávněn připojovat zařízení Provozovatele EPS do systému PCO až po vydání souhlasného stanoviska HZS ÚLK, splnění technických podmínek systému PCO požadovaných PATROL a po uzavření smlouvy o připojení do systému PCO s Provozovatelem EPS. Technické podmínky systému PCO požadované PATROL musejí být předem písemně schváleny ze strany HZS ÚLK.
2. PATROL je povinen vykonávat svou činnost dle této smlouvy s odbornou péčí, dbát zájmů HZS ÚLK, postupovat ve shodě s pokyny HZS ÚLK a sdělit HZS ÚLK nezbytné údaje, které se dozvěděl v souvislosti s plněním svých povinností a které s tímto plněním souvisí.
3. Smluvní strany se zavazují k poskytnutí vzájemné součinnosti při uzavírání Smluv o připojení. Smlouva o připojení bude koncipována jako třístranná a její text vždy podléhá schválení ze strany HZS ÚLK. Smlouva o připojení bude blíže specifikovat práva a povinnosti všech tří subjektů pro

připojení objektů do systému PCO, včetně způsobu financování.

4. PATROL není oprávněn bez předchozího písemného souhlasu HZS ÚLK provádět jakékoli zápočty svých pohledávek vůči HZS ÚLK oproti jakýmkoliv pohledávkám.

IV.

Práva a povinnosti PATROL

1. PATROL se zavazuje při provozování PCO, tedy i při všech souvisejících činnostech, dodržovat podmínky stanovené pokynem generálního ředitele Hasičského záchranného sboru České republiky č. 40 ze dne 17. srpna 2018, v platném znění, kterým se stanoví technické podmínky pro připojení elektrické požární signalizace prostřednictvím zařízení dálkového přenosu na pult centralizované ochrany umístěný na krajském operačním a informačním středisku hasičského záchranného sboru kraje, ve znění pozdějších předpisů, a též platné Technické a organizační podmínky připojení EPS na PCO HZS ÚLK (dále jen „TOP“), které jsou dostupné na internetových stránkách HZS ÚLK. V případě změny či aktualizace výše uvedeného pokynu či TOP má PATROL povinnost řídit se aktualizovaným zněním, a to bez zbytečného odkladu poté, co se o této změně dozvěděl, nejpozději však do deseti dnů ode dne, kdy obdržel změněné či nové znění, jak vyplývá z čl. V. odst. 7 této smlouvy, ledaže se s HZS ÚLK dohodne písemně jinak.
2. PATROL je povinen zajistit technické propojení systému PCO s používaným „IS OŘ“ - software poskytovatele sloužící k záznamu dat komunikace při mimořádné události (moduly software „spojář“ a „SSU“) HZS ÚLK, a to včetně přenosu adres a poplachových stavů jednotlivých hlásičů (elementů) a napojených systémů EPS objektů.
3. PATROL na základě požadavku HZS ÚLK vytvoří podmínky pro případnou obsluhu systému PCO přímo z HZS ÚLK určených pracovišť operačních důstojníků HZS ÚLK.
4. PATROL pro systém PCO zajišťuje nepřetržitý servis do 24 hodin 7 dní v týdnu, pravidelné zkoušky, revize a potřebnou technickou dokumentaci, to vše v souladu s platnými technickými a právními předpisy.
5. PATROL se zavazuje na své náklady zajišťovat nepřetržitý dohled a bezporuchový provoz, kontrolu, servis, údržbu, pravidelné stanovené revize, upgrade umístěného a instalovaného PCO a přijímacích zařízení včetně příslušného hardware, software v souladu s technickým vývojem a genezí systémů PCO, které jejich výrobce poskytuje.
6. V případě nutnosti neodkladného servisního zásahu na PCO nebo při zjištění závady na PCO je PATROL povinen neprodleně zajistit diagnostikování a odstranění závady PCO. HZS ÚLK poskytne PATROL nezbytnou součinnost.
7. PATROL je povinen provozovat pouze certifikovaný a typově schválený systém PCO (homologovaný Českým telekomunikačním úřadem a typově schválený Ministerstvem vnitra - generálním ředitelstvím HZS ČR).
8. Po dobu trvání této smlouvy musí PATROL disponovat potřebným oprávněním daným zákonem pro zajištění dané činnosti.
9. PATROL po dobu trvání této smlouvy zajistí na své náklady pojištění systému PCO pro případ krádeže a poškození živlem nebo bleskem.
10. Pro přenos dat na PCO využívá PATROL vždy minimálně dvě nezávislé přenosové trasy, kdy jedna trasa bude upřednostněna prostřednictvím privátní radiové sítě podle povolení ČTÚ PATROL, pokud bude v dané lokalitě možná.
11. PATROL je povinen zadávat do systému PCO potřebné údaje o připojených EPS, včetně přípravy potřebných dat pro informační systém „Spojář“ a zajistit s dodavatelem informačního systému Spojář ovladač pro přenos informace „Mimořádná událost“ (např. signál „Požár“) ze systému PCO do systému Spojář.
12. Plánované servisní práce na PCO je PATROL povinen s dostatečným předstihem, nejméně však dva pracovní dny předem, oznámit na KOPIS a HZS ÚLK je oprávněn tyto servisní práce dočasně zakázat zejména při nebezpečí vzniku a řešení mimořádných událostí.
13. PATROL je povinen pořídit na svůj náklad a poskytnout HZS ÚLK bezplatně do užívání software PCO. Klientské aplikace budou instalovány na vybraný hardware HZS ÚLK s jednou přístupovou licencí.

14. PATROL odpovídá za kompatibilitu PCO s IT systémy HZS ÚLK. PATROL je povinen udržovat software PCO aktuální.
15. Funkční vlastnosti a provedení PCO musí odpovídat technickým podmínkám stanoveným v ČSN EN 50131-1 ed. 2 a ČSN CLC/TS 50136-4 14). PCO umístěné na KOPIS bude datově propojeno s univerzálním rozhraním informačního systému operačního řízení hasičského záchranného sboru tohoto kraje v úrovni lokální počítačové sítě. PATROL zajistí konfiguraci PCO tak, aby byl v případě ztráty spojení mezi PCO a IS OŘ VŠEOBECNÝ POPLACH zařízením PCO akusticky a opticky signalizován.
16. PATROL zajistí konfiguraci a průběžnou aktualizaci klientského SW PCO dle níže uvedených požadavků HZS ÚLK, pokud se s HZS ÚLK nedohodne jinak:
 - a) PATROL zajistí průběžnou aktualizaci klientského SW ze serveru a jeho konfiguraci. Aktualizace proběhne na základě výzvy pro uživatele. Soubory aktualizace umístí na server po dohodě s HZS ÚLK správce serveru PCO.
 - b) PATROL zajistí uložení/načítání konfiguračních souborů na server. V klientském SW bude možnost volby načítání konfiguračních souborů z lokálního úložiště nebo ze serveru.
17. PATROL se zavazuje provádět na základě požadavku HZS ÚLK bezplatné školení čtyřikrát ročně za účelem zajištění kvalifikované obsluhy PCO.
18. PATROL se zavazuje na základě požadavku HZS ÚLK umožnit připojení EPS na technologii PCO i jinému provozovateli ZDP, a to včetně instalace software na hardware PCO ve vlastnictví PATROL, neovlivní-li to prokazatelně negativně činnost PATROL. Tuto službu je PATROL oprávněn zpoplatnit na základě individuální dohody s dalším provozovatelem ZDP.

V.

Práva a povinnosti HZS ÚLK

1. HZS ÚLK se zavazuje zajistit nepřetržité připojení PCO do elektrické sítě objektu, kde je zařízení umístěno.
2. HZS ÚLK je povinen poskytnout PATROL požadovanou součinnost pro budování a provozování systému PCO, zejména po vzájemné dohodě umožnit montáž technologie ve svých předem odsouhlasených prostorách, např. operačních střediscích a dalších potřebných místech např. pro radiové spojení, podmínky umístění těchto technologií budou předmětem samostatné smlouvy uzavřené mezi PATROL a HZS ÚLK.
3. HZS ÚLK je povinen zajišťovat řádné vyhodnocení signálu „Mimořádná událost“ (např. signál „Požár“) ze systému PCO a provádět jeho obsluhu jakož i další nezbytné kroky.
4. HZS ÚLK je povinen zveřejnit do 60 kalendářních dnů po dni účinnosti této smlouvy na svých internetových stránkách v sekci „Služby pro veřejnost“ informace o PATROL jako novém provozovateli PCO, dále zde uveřejnit vzájemně předem odsouhlasené Všeobecné podmínky pro připojení na službu PCO Hasičského záchranného sboru Ústeckého kraje.
5. HZS ÚLK je povinen umožnit připojení jednotlivých provozovatelů systémů EPS - elektrické požární signalizace, instalovaných v objektech na území Ústeckého kraje, kteří splnili podmínky stanovené obecně závaznými právní předpisy, podmínky stanovené HZS ÚLK a technické podmínky dané PATROL a odsouhlasené HZS ÚLK do systému PCO.
6. HZS ÚLK je povinen připravit nejpozději do 31. 05. 2021 vzorovou třístrannou smlouvu o podmínkách poskytování služby pultu centralizované ochrany u HZS ÚLK. PATROL je povinen poskytnout HZS ÚLK nezbytnou součinnost při přípravě vzorové třístranné smlouvy o podmínkách poskytování služby pultu centralizované ochrany u HZS ÚLK.
7. HZS ÚLK se zavazuje v případě jakýchkoliv jejich změn poskytnout PATROL aktualizované znění TOP a pokynu generálního ředitele Hasičského záchranného sboru České republiky č. 40 ze dne 17. srpna 2018, kterým se stanoví technické podmínky pro připojení elektrické požární signalizace prostřednictvím zařízení dálkového přenosu na pult centralizované ochrany umístěný na krajském operačním a informačním středisku hasičského záchranného sboru kraje, a to do 14 dnů ode dne nabytí účinnosti takové změny.

VI. Dohledové centrum

1. PATROL je povinen zajistit prostřednictvím dohledového centra nepřetržitý monitoring funkcionalit jednotlivých částí systému PCO a veškerých použitých datových přenosových tras vhodným softwarem.
2. PATROL je povinen nepřetržitě ve vlastním dohledovém centru monitorovat poruchová hlášení připojených EPS a neprodleně informovat odpovědné osoby provozovatele jednotlivých EPS o vzniklé poruše.
3. PATROL průběžně zálohuje provoz systému v případě nefunkčnosti systému PCO u HZS ÚLK. V případě nefunkčnosti systému PCO zajistí PATROL řádné vyhodnocení signálu „Mimořádná událost“ (např. signál „Pozár“) ze systému PCO a neprodleně získané informace předá telefonicky na tel. č. 950 431 010 na pracoviště KOPIS HZS ÚLK.
4. Kontaktní údaje pro dohledové centrum:

Dohledové centrum PATROL

Provozní doba 24 hodin denně, 7 dní v týdnu.



VII.

Náhrada za spotřebovanou energii a umístění PCO

1. HZS ÚLK náleží úhrada za umístění zařízení PCO v objektu HZS ÚLK ve výši 3.600,- Kč ročně, (slovy: třitisícešestsetkorun). V případě, že úhrada za umístění zařízení PCO v objektu HZS ÚLK má být úhrada poskytnuta pouze za poměrnou část roku, použije se výpočet založený na základě počtu započatých dnů umístění zařízení v poměru celkovému počtu dní v roce.
2. HZS ÚLK dále náleží úhrada za spotřebovanou elektrickou energii. Výše této úhrady bude stanovena na základě předpokládané spotřeby PCO, která byla stanovena výpočtem z normované spotřeby jednotlivých komponent PCO a činí 1.576,8 kW/rok a skutečných nákladů HZS ÚLK na spotřebovanou elektřinu.
3. Platba za spotřebovanou elektrickou energii bude ze strany PATROL hrazena měsíčně zpětně na základě faktury vystavené HZS ÚLK.
4. Platbu za umístění PCO v objektu HZS ÚLK uhradí PATROL na základě faktury vystavené HZS ÚLK 1 x ročně předem.
5. Splatnost všech faktur je 14 dnů ode dne doručení PATROL. Platby budou uhrazeny na bankovní účet uvedený na faktuře. Faktura se považuje za uhrazenou dnem připsání celé fakturované částky na bankovní účet HZS ÚLK.

VIII.

Důvěrné informace a ochrana osobních údajů

1. Smluvní strany se dohodly, že veškeré informace, které se dozvěděly v rámci uzavírání a plnění této smlouvy, a informace, které si sdělí nebo jinak vyplynou z plnění smlouvy, zejména informace, které se dozvěděly při plnění dle této smlouvy bez ohledu na formu informace či způsob jejího získání, a které se dozví v souvislosti se zpracováním dat, se považují za důvěrné (dále jen „Důvěrné informace“).
2. Smluvní strany jsou povinny Důvěrné informace utajit, zachovávat o nich mlčenlivost, zdržet se jejich sdělování jakýmkoli třetím osobám a zajistit, aby k nim žádné třetí osoby neměly přístup a aby třetím osobám nemohly žádným způsobem být poskytnuty.
3. Ustanovení článku II. odst. 2 této smlouvy se nevztahuje na případy, kdy:
 - a) Zákon některé ze smluvních stran ukládá povinnost některou z Důvěrných informací poskytnout třetí osobě;
 - b) Důvěrné informace druhé smluvní strany sdělí osobám, které mají ze zákona stanovenou povinnost mlčenlivosti, za předpokladu, že druhé Smluvní straně písemně oznámí, které třetí osobě byla Důvěrná informace zpřístupněna, a zaváže tuto třetí osobou stejnou povinností



mlčenlivosti, jako mají samy;

- c) se takové Důvěrné informace stanou veřejně známými či dostupnými jinak než porušením povinností vyplývajících z tohoto článku; nebo
 - d) druhá Smluvní strana dá ke zpřístupnění konkrétní Důvěrné informace souhlas.
4. Smluvní strany se zavazují nakládat s Důvěrnými informacemi jako s obchodním tajemstvím, zejména uchovávat je v tajnosti a učinit veškerá smluvní a technická opatření zabraňující jejich zneužití či prozrazení. Tím není dotčena povinnost HZS ÚLK poskytnout informace dle zákona č. 106/1999 Sb., o svobodném přístupu k informacím, ve znění pozdějších předpisů ani povinnost zveřejnit tuto smlouvu v registru smluv dle zákona č. 340/2015 Sb., o registru smluv, ve znění pozdějších předpisů.
 5. Smluvní strany se zavazují nakládat s databází obsahující osobní údaje odpovědných osob provozovatele jednotlivých EPS (dále jen „Subjekty údajů“), vedené z důvodu „Mimořádných událostí“, v souladu s nařízením Evropského parlamentu a Rady (EU) 2016/679 o ochraně fyzických osob v souvislosti se zpracováním osobních údajů a o volném pohybu těchto údajů a o zrušení směrnice 95/46/ES (obecné nařízení o ochraně osobních údajů) (dále jen „Nařízení“).
 6. Pro účely vedení databáze dle čl. VIII odst. 5 této smlouvy budou zpracovávány základní identifikační údaje v rozsahu jméno, příjmení, adresa, objekt a telefonní číslo (dále jen „Osobní údaje“) v souladu se Zásadami pro zpracování DZP – HZS ÚLK.
 7. Smluvní strany jsou při práci s Osobními údaji, zejména v rámci přístupu k Osobním údajům povinny postupovat s náležitou odbornou péčí tak, aby nezpůsobily nic, co by mohlo představovat porušení právních předpisů upravujících ochranu osobních údajů.
 8. Informační povinnost vůči Subjektům údajů dle čl. 13 Nařízení je povinen plnit provozovatel EPS, který je k této povinnosti zavázán v samostatné smlouvě. Smluvní strany se zavazují plnit informační povinnost dle čl. 14 Nařízení zejména prostřednictvím webových stránek.
 9. V případě uplatňování práv Subjektem údajů vyplývajících z článku 15 a násl. Nařízení vyřídí tuto žádost ta smluvní strana, vůči které je žádost adresována.
 10. Smluvní strany se zavazují poskytnout si vzájemně veškerou potřebnou součinnost a podklady pro zajištění bezproblémové a efektivní spolupráce v případě, že Subjekt údajů uplatní své právo, jehož výkon se může týkat obou smluvních stran, a to zejména v případě jednání s dozorovým úřadem nebo s jinými veřejnoprávními orgány.
 11. Smluvní strany jsou povinny se vzájemně informovat o každém případě ztráty či úniku Osobních údajů, neoprávněné manipulace s Osobními údaji nebo jiného porušení zabezpečení Osobních údajů, a to bez zbytečného odkladu. Strany jsou povinny být si maximálně nápomocny při řešení porušení zabezpečení Osobních údajů, resp. při přijímání opatření ke zmírnění možných nepříznivých dopadů a zabránění vzniku obdobných situací v budoucnu.
 12. Smluvní strany se zavazují, že s přihlédnutím ke stavu techniky, nákladům na provedení, povaze, rozsahu, kontextu a účelům práce s Osobními údaji a přístupu k nim přijmou veškerá technická a organizační opatření k zabezpečení ochrany Osobních údajů k vyloučení možnosti neoprávněného nebo nahodilého přístupu třetích osob k Osobním údajům, k jejich změně, zničení či ztrátě, neoprávněným přenosům, k jejich jinému neoprávněnému zpracování, jakož i k jinému zneužití. Tato povinnost platí i po ukončení práce s Osobními údaji a přístupu k nim, tj. i po skončení trvání této smlouvy.

IX. Další ujednání

1. Tato smlouva se sjednává na dobu neurčitou, vyjma ustanovení této smlouvy, která upravují umístění zařízení PCO a užívání prostor HZS ÚLK k umístění tohoto zařízení, účinnost těchto ustanovení se sjednává na dobu určitou v délce trvání osmi let ode dne nabytí účinnosti této smlouvy, jedná se zejména o ustanovení čl. II odst. 5 a 8, čl. IV odst. 9, čl. V odst. 1, čl. VII této smlouvy.
2. Smlouvu lze ukončit dohodou, odstoupením nebo výpovědí bez uvedení důvodu kteroukoliv ze smluvních stran, přičemž výpovědní doba je 1 rok a počíná běžet prvním dnem kalendářního měsíce následujícího po doručení výpovědi druhé ze smluvních stran.
3. Od této smlouvy lze odstoupit zejména, pokud dojde k podstatnému porušení smluvních povinností kteroukoliv ze smluvních stran. Odstoupení musí být písemné a je účinné posledním

dnem kalendářního měsíce, v němž bylo doručeno druhé smluvní straně. Před odstoupením musí být porušující smluvní strana o existenci porušení písemně vyrozuměna a musí být poučena o možnosti odstoupení. Porušující smluvní straně musí být poskytnuta přiměřená lhůta k zjednání nápravy, je-li to možné. Písemné vyrozumění dle věty předchozí musí být porušující smluvní straně doručeno minimálně 30 kalendářních dnů před odesláním odstoupení.

4. Smluvní strany spolu ve věcech smluvních komunikují prostřednictvím určených kontaktních osob. Komunikace probíhá přednostně prostřednictvím e-mailu. Je-li komunikace svou podstatou důležitá pro plnění této smlouvy, užijí smluvní strany výhradně komunikaci písemnou formou prostřednictvím poštovního doručovatele nebo datové schránky. Změny kontaktních osob smluvních stran a jiné podstatné změny skutečností důležitých pro plnění této smlouvy oznámí smluvní strana bez zbytečného odkladu prostřednictvím datové schránky, nejpozději však do 14 dnů ode dne, kdy tato skutečnost nastala.
5. Kontaktními osobami HZS ÚLK jsou:

6. Kontaktními osobami PATROL jsou:

7. Tato smlouva se řídí a bude vykládána v souladu právním řádem České republiky, zejména NOZ. Strany se dohodly, že obchodní zvyklosti nemají přednost před žádným ustanovením zákona, a to ani před ustanoveními zákona, jež nemají donucující účinky.
8. Smluvní strany výslovně vylučují aplikaci úpravy obsažené v ustanovení § 1799 a § 1800 NOZ na tuto smlouvu.
9. Smluvní strany se dohodly na vyloučení použití § 1978 odst. 2 NOZ, který stanoví, že marné uplynutí dodatečné lhůty má za následek odstoupení od této smlouvy bez dalšího.
10. Pro případ uzavírání této smlouvy smluvní strany vylučují použití § 1740 odst. 3 NOZ, který stanoví, že smlouva je uzavřena i tehdy, kdy nedojde k úplné shodě projevů vůle smluvních stran.
11. Smluvní strany se dohodly, že v případě jakýchkoliv lhůt je za den považován kalendářní den.
12. V případě změn práv a povinností smluvních stran, jakékoliv změny právních předpisů nebo vydání rozhodnutí orgánu veřejné moci, které mají/mohou mít dopad na práva a povinnosti smluvních stran dle této smlouvy nebo smluv s provozovatelem EPS, zahájí smluvní strany v dobré víře vzájemná jednání o uzavření dodatku k této smlouvě anebo jednání o uzavření zvláštní smlouvy (např. o zpracování osobních údajů, zohlednění bezpečnosti informací apod.), přičemž smluvní strany se v takovém případě zavazují poskytnout si veškerou součinnost nezbytnou k formulaci obsahu takového dodatku, resp. smlouvy, a uzavřít takový dodatek, resp. smlouvu do šedesáti (60) dnů ode dne zaslání výzvy k uzavření takového dodatku či smlouvy kteroukoliv smluvní stranou. Uzavření jakéhokoliv dodatku ke smlouvě musí vždy proběhnout v souladu s obecně závaznými právními předpisy.

X.

Smluvní pokuty a úroky z prodlení

1. PATROL je povinen zaplatit HZS ÚLK smluvní pokutu za prodlení s úhradou faktury po sjednané lhůtě splatnosti dle této smlouvy ve výši 0,1 % z dlužné částky za každý započatý den prodlení. Vedle smluvní pokuty má HZS ÚLK nárok na úrok z prodlení z dlužné částky a to ve výši zákonné sazby úroku z prodlení.
2. PATROL je povinen zaplatit HZS ÚLK smluvní pokutu ve výši 1.000,- Kč za každé jednotlivé porušení povinnosti k oznámení změny podstatných skutečností a kontaktních údajů podle čl. IX odst. 4 této smlouvy.
3. PATROL je povinen zaplatit HZS ÚLK smluvní pokutu ve výši 10.000,- Kč v případě, že se ocitne v prodlení s aktualizací dle čl. II odst. 7 této smlouvy.
4. Smluvní pokuta a úrok z prodlení jsou splatné do čtrnácti (14) kalendářních dnů ode dne doručení faktury adresátovi. Smluvní pokuta a úrok z prodlení se považují za uhrazené okamžikem připsání fakturované částky na bankovní účet HZS ÚLK.

5. Zaplacením smluvní pokuty a úroku z prodlení není dotčen nárok na náhradu škody v plném rozsahu ani nárok na splnění povinností smluvních stran dle této smlouvy.

XI. Závěrečná ujednání

1. Smluvní strany se zavazují, že veškeré spory vzniklé v souvislosti s realizací smlouvy budou řešeny smírnou cestou – dohodou. Nedojde-li k dohodě, budou spory řešeny před příslušnými obecnými soudy.
2. Tato smlouva může být měněna nebo doplňována pouze písemnými a očíslovanými dodatky odsouhlasenými statutárními orgány obou smluvních stran, které se stanou nedílnou součástí této smlouvy.
3. Smluvní strany jsou povinny bez zbytečného odkladu oznámit druhé smluvní straně změnu údajů v záhlaví smlouvy.
4. Žádná ze smluvních stran není bez předchozího písemného souhlasu druhé ze stran oprávněna postoupit práva a povinnosti z této smlouvy na třetí osobu.
5. Tato smlouva je sepsána ve dvou vyhotoveních, z nichž po jednom obdrží každá ze smluvních stran.
6. Tato smlouva nabývá platnosti dnem jejího podpisu oprávněným zástupcem poslední ze smluvních stran a účinnosti uveřejněním v registru smluv ve smyslu zákona č. 340/2015 Sb. Tuto smlouvu v registru smluv zveřejní HZS ÚLK bez zbytečného odkladu a informaci o zveřejnění sdělí neprodleně PATROL.
7. Nedílnou součástí této smlouvy jsou přílohy:
 - a) Individuální oprávnění ČTÚ k využívání rádiových kmitočtů pozemní pohyblivé služby a pevné služby č. 276229/TI, platnost do 31.10.2025
 - b) Schvalovací list technických podmínek ZDP (ZDP-PCO)
 - c) Čestné prohlášení o splnění povinnosti připojení ústředny EPS dvěma nezávislými poplachovými přenosovými cestami v souladu čl. III, odstavce 3 pokynu MV-GR HZS ČR č. 40, ze dne 17. srpna 2018, ode dne účinnosti této smlouvy
 - d) Pokyn generálního ředitele Hasičského záchranného sboru České republiky č. 40 ze dne 17. srpna 2018, v platném znění, kterým se stanoví technické podmínky pro připojení elektrické požární signalizace prostřednictvím zařízení dálkového přenosu na pult centralizované ochrany umístěný na krajském operačním a informačním středisku hasičského záchranného sboru kraje, ve znění pozdějších předpisů.

V Jihlavě dne 29. dubna. 2021
PATROL:

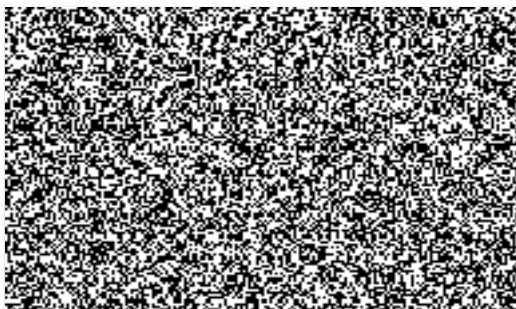

V Ústí nad Labem dne 11. 05. 2021

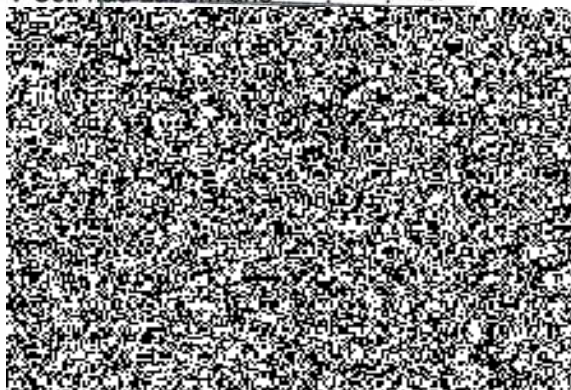

24.11.2020 (1518)



Český telekomunikační úřad

se sídlem Sokolovská 219, Praha 9
poštovní příhrádka 02. 225 02 Praha 025



Číslo jednací ČTU-43 400/2020-613-III.vyř.

Praha 23.11.2020

Český telekomunikační úřad (dále jen „Úřad“) jako příslušný správní orgán podle § 10 zákona č. 500/2004 Sb., správní řád, a podle § 108 odst. 1 písm. o) zákona č. 127/2005 Sb., o elektronických komunikacích a o změně některých souvisejících zákonů (zákon o elektronických komunikacích), ve znění pozdějších předpisů (dále jen „zákon“), uděluje podle § 17 odst. 2 a § 18 zákona v řízení o žádosti žadatele ze dne 05.08.2020, po ukončení řízení o mezinárodní kmitočtové koordinaci dne 18. 11. 2020 toto

individuální oprávnění

k využívání rádiových kmitočtů pozemní pohyblivé a pevné služby (dále jen „oprávnění“).

Číslo oprávnění: 276229/T1

Platnost do: 31.10.2025

A		Držitel oprávnění
A.1	Název / Příjmení a jméno	PATROL group s.r.o.
A.2	Sídlo / Bydliště	Romana Havelky 4957/5b
		Jihlava
		586 01
A.3	IČ / Datum narození	46981233

B		Přidělený rádiový kmitočet
B.1	Provozní kmitočty [MHz]	
B.2	Druh vysílání	
B.3	Povolená kanálová rozteč [kHz]	
B.4	Volací značky	
C1		Nepohyblivá vysílací rádiová
C.1.1	Název stanice	
	Souřadnice	
	Nadmořská výška [m]	
	Hlavní směr záření [°]	
	Max. vyzářený výkon ERP [W]	
	Kmitočet vysílače [MHz] / Kanálová rozteč [kHz]	
	Kmitočet přijímače [MHz] / Kanálová rozteč [kHz]	
	Kmitočet vysílače [MHz] / Kanálová rozteč [kHz]	
C.1.2	Název stanice	
	Souřadnice	
	Nadmořská výška [m]	
	Hlavní směr záření [°]	
	Max. vyzářený výkon ERP [W]	
	Kmitočet vysílače [MHz] / Kanálová rozteč [kHz]	
C.1.3	Název stanice	
	Souřadnice	
	Nadmořská výška [m]	
	Hlavní směr záření [°]	
	Max. vyzářený výkon ERP [W]	

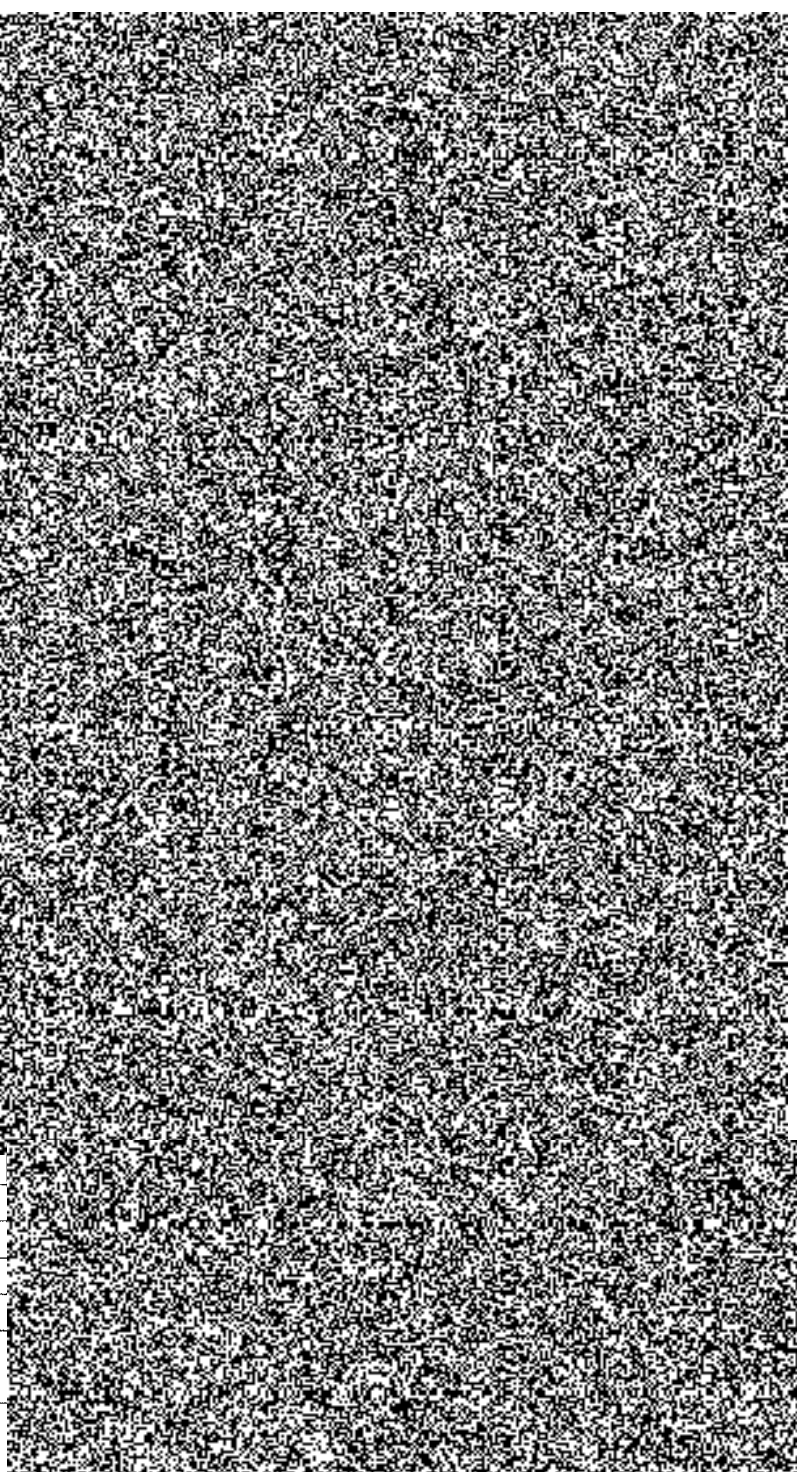
	Kmitočet vysílače [MHz] / Kanálová rozteč [kHz]	
	Kmitočet přijímače [MHz] / Kanálová rozteč [kHz]	
C.1.4	Název stanice	
	Souřadnice	
	Nadmořská výška [m]	
	Hlavní směr záření [°]	
	Max. vyzářený výkon ERP [W]	
	Kmitočet vysílače [MHz] / Kanálová rozteč [kHz]	
	Kmitočet přijímače [MHz] / Kanálová rozteč [kHz]	
C.1.5	Název stanice	
	Souřadnice	
	Nadmořská výška [m]	
	Hlavní směr záření [°]	
	Max. vyzářený výkon ERP [W]	
	Kmitočet vysílače [MHz] / Kanálová rozteč [kHz]	
	Kmitočet přijímače [MHz] / Kanálová rozteč [kHz]	
C.1.6	Název stanice	
	Souřadnice	
	Nadmořská výška [m]	
	Hlavní směr záření [°]	
	Max. vyzářený výkon ERP [W]	
	Kmitočet vysílače [MHz] / Kanálová rozteč [kHz]	
	Kmitočet přijímače [MHz] / Kanálová rozteč [kHz]	
C.1.7	Název stanice	
	Souřadnice	
	Nadmořská výška [m]	
	Hlavní směr záření [°]	
	Max. vyzářený výkon ERP [W]	
	Kmitočet vysílače [MHz] / Kanálová rozteč [kHz]	
	Kmitočet přijímače [MHz] / Kanálová rozteč [kHz]	

C2	Pohyblivá vysílací rádiová zařízení nebo nepohyblivé terminály dálkového ovládání a signalizace
-----------	--

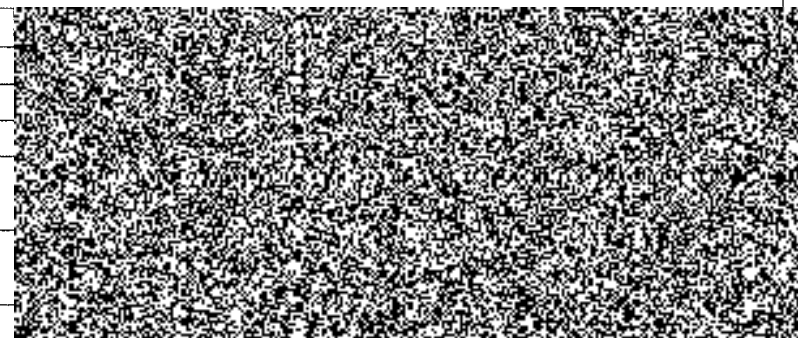
C.2.1	Název stanice	
	Poloměr obsluhované oblasti [km]	
	Střed obsluhované oblasti	
	Max. vyzářený výkon ERP [W]	
	Kmitočet vysílače [MHz] / Kanálová rozteč [kHz]	
	Kmitočet přijímače [MHz] / Kanálová rozteč [kHz]	

D	Podmínky pro využívání přidělených kmitočtů
D.1	Přidělený rádiový kmitočet může být sdílen s dalšími rádiovými sítěmi. Vzájemné ovlivňování rádiových sítí vznikající sdílením kmitočtu se nepovažuje za škodlivou interferenci.
D.2	S ohledem na vysoké efektivní výšky antén pevných stanic nelze vyloučit možnost příjmu signálů, jejichž zdrojem jsou vzdálená (a to i zahraniční) vysílací rádiová zařízení využívající kmitočet, který je shodný nebo blízký přidělenému rádiovému kmitočtu. Potlačení negativního vlivu těchto signálů na rádiovou komunikaci zajistí držitel oprávnění přijetím vhodných technických a organizačních opatření.
D.3	Vzhledem k výsledku mezinárodní kmitočtové koordinace nelze zaručit provoz nerušený vysílacími prostředky nacházejícími se mimo území České republiky.
D.4	Přidělené technologické číslo sítě je 4. Držitel oprávnění je povinen zajistit nastavení tohoto parametru při konfiguraci terminálů (objektových vysílačů).
D.5	Držitel oprávnění je povinen k žádosti o prodloužení nebo změnu individuálního oprávnění přiložit aktualizovaný seznam pevných stanic v síti (terminálů). V tomto seznamu bude uveden název, adresa a zeměpisné souřadnice stanoviště (v soustavě WGS-84 a s přesností na vteřiny), výška anténního systému nad terénem, použitý provozní kmitočet a maximální vyzářený výkon stanice.
D.6	Držitel oprávnění je povinen omezit četnost využití přiděleného rádiového kmitočtu na minimální hodnotu nezbytnou pro zajištění rádiové komunikace.
D.7	Držitel oprávnění je povinen při volbě antény terminálu a jejího umístění zohlednit místní podmínky pro šíření elektromagnetických vln tak, aby byly zajištěny vhodné podmínky pro rádiovou komunikaci v rámci vlastní rádiové sítě a zároveň bylo minimalizováno ovlivňování rádiových zařízení jiných uživatelů přiděleného rádiového kmitočtu. V případě vzniku škodlivé interference si Úřad vyhrazuje právo přijetí dodatečných opatření k zamezení škodlivé interference.

E	Poplatky
E.1	Za využívání rádiových kmitočtů je držitel oprávnění povinen v následujících letech vždy k 31. lednu každého celistvého roku po dobu platnosti oprávnění platit podle § 24 zákona roční poplatek, jehož výše je stanovena nařízením vlády č. 154/2005 Sb., o stanovení výše a způsobu výpočtu poplatků za využívání rádiových kmitočtů a čísel, ve znění pozdějších předpisů, a to ve výši, která činí: 18 625 Kč
E.2	Držitel oprávnění je povinen do 15 dnů ode dne nabytí právní moci tohoto rozhodnutí uhradit první poplatek za období od nabytí právní moci tohoto rozhodnutí do 31.12.2021, který činí: 18 625 Kč Tento poplatek se stanoví jako násobek jedné dvanáctiny ročního poplatku a počtu celých měsíců následujících po dni nabytí právní moci tohoto rozhodnutí v daném kalendářním roce.
E.3	Držitel oprávnění je povinen uhradit poslední poplatek za období od 1.1.2025 do 31.10.2025 do 31. ledna příslušného kalendářního roku, který činí: 15 521 Kč Tento poplatek se stanoví jako násobek jedné dvanáctiny ročního poplatku a počtu měsíců v posledním roce platnosti tohoto oprávnění.
E.4	Poplatky se uhrazují na účet číslo  Praha, konstantní symbol 308 (platba bankovním převodem) nebo 379 (platba poštovní poukázkou). Variabilní symbol příslušné platby se uvede ve tvaru XXXX276229, kde XXXX označuje čtyřmi číslicemi rok, za který je poplatek uhrazován a 276229 je číslo tohoto oprávnění.

Odůvodnění

Správní orgán (dále jen Úřad) obdržel dne 7. 9. 2020 žádost o udělení nového individuálního oprávnění k využívání rádiových kmitočetů pozemní pohyblivé služby a pevné služby. Žádost byla posouzena a bylo zjištěno, že by provozem vysílacích rádiových zařízení v uvažovaném pásmu 406,2 až 410 MHz na přiděleném kmitočtu mohlo dojít ke vzniku škodlivé interference mimo území České republiky. Mezinárodní kmitočtové řízení o koordinaci přiděleného kmitočtu bylo zahájeno s polskou a německou kmitočtovou správou. O této skutečnosti byl žadatel informován. Koordinaci přiděleného kmitočtu 406,225 MHz zakončila polská kmitočtová správa se stausem "C" tj. bez výhrad. Koordinaci přiděleného kmitočtu zakončila německá kmitočtová správa se stausem "C" tj. bez výhrad s výjimkou retranslační stanice - Sběrná stanice č. 6 (SS 6) Buková hora v lokalitě obce Verneřice, která obdržela status "G", což znamená že není zaručen nerušený provoz vysílacími rádiovými prostředky umístěnými na území Německa, a proto nelze požadovat ochranu před rušením. Mezinárodní kmitočtové řízení zakončil Úřad dne 18. 11. 2020. Úřad žádosti vyhověl udělením předmětného individuálního oprávnění, ve kterém stanovil podmínky k využívání rádiového kmitočtu pro nefónické přenosy s tímto odůvodněním:

Podmínka D.1: využívání rádiových kmitočetů upravuje opatření obecné povahy část plánu využití rádiového spektra č. PV-P/15/02.2020-2 pro kmitočtové pásmo 380-470 MHz (dále jen PVRS). Při kmitočtovém plánování se vychází z opakovací vzdálenosti kmitočtové sítě 75 km (pro efektivní výšku antény do 35 m), která je stanovena PVRS. Takto stanovená opakovací vzdálenost zajišťuje při respektování ostatních plánovacích parametrů takové zeslabení signálu, při kterém již nedochází ke vzniku škodlivé interference mezi sousedními rádiovými sítěmi (jedná se o tzv. prostorovou separaci). Uplatňování prostorové separace je opodstatněné tam, kde je rádiový kmitočet vysíláním využíván nepřetržitě nebo tam, kde nelze technickými opatřeními zajistit selektivní využívání rádiového kmitočtu. V ostatních případech však stanovená opakovací vzdálenost neumožňuje optimální využívání rádiového spektra. Protože za splnění předepsaných podmínek a na základě projektové dokumentace požadovaný kmitočet nebude využíván v nepřetržitém provozu, byla stanovena podmínka D.1 umožňující využívání přiděleného rádiového kmitočtu i jinými rádiovými sítěmi ve vzdálenosti menší, než je vzdálenost stanovená PVRS. Přitom nelze vyloučit vzájemné ovlivňování rádiových sítí způsobené provozováním vysílacích rádiových zařízení v blízkých lokalitách. Toto vzájemné ovlivňování se nepovažuje za škodlivou interferenci, neboť je technickými prostředky (použití směrových antén, omezení četnosti vysílání na dobu nezbytnou pro zajištění rádiové komunikace, použití technologického čísla sítě aj.) možné zajistit oddělení rádiové komunikace jednotlivých uživatelů rádiového spektra.

Podmínka D.2: využívání rádiových kmitočetů upravuje PVRS. Maximální efektivní výška antén stacionárních vysílacích rádiových zařízení výrazně překračují hodnotu stanovenou PVRS jako plánovací parametr, který slouží pro zajištění efektivního využívání rádiových kmitočetů stanovením podmínek pro možnost opakování jeho využití a tím i vzájemné kompatibility s ostatními uživateli shodných nebo blízkých rádiových kmitočetů. Držitelem oprávnění zvolená místa s vysokou efektivní výškou jsou místa značně nepříznivá z hlediska možnosti příjmu rušivých signálů, a to i zahraničních způsobených využitím rádiových kmitočetů jinými uživateli. Proto nelze vyloučit možnost příjmu takových signálů, jejichž zdrojem jsou vzdálená vysílací rádiová zařízení využívající kmitočet, který je shodný nebo blízký přidělenému rádiovému kmitočtu. Z uvedených důvodů byla stanovena podmínka D.2 a nelze negativní vliv příjmu těchto signálů na rádiovou komunikaci vyloučit. Využitím vhodných technických nebo organizačních opatření však lze tento vliv potlačit nebo zcela vyloučit.

Podmínka D.3: se stanovuje s ohledem na výsledky mezinárodního kmitočtového řízení podle ustanovení HCM dohody v posledním znění. V tomto řízení zkoordinovala německá kmitočtová správa přidělený kmitočet pro retranslační stanici - Sběrnou stanici č. 6 (SS 6) Buková hora v lokalitě obce Verneřice se statutem "G", což znamená, že není zaručen nerušený provoz vysílacími rádiovými prostředky umístěnými na území Německa. Proto nelze požadovat ochranu před rušením.

Podmínka D.4: při kmitočtovém plánování nebyla uplatněna opakovací vzdálenost stanovená PVRS. Selektivní vyhodnocování přijímaných signálů je zajištěno přidělením technologického čísla sítě. Proto byla stanovena podmínka D.4 ukládající držiteli individuálního oprávnění povinnost zajistit nastavení přiděleného technologického čísla sítě při konfiguraci terminálů (objektových vysílačů).

Podmínka D.5: vzhledem k tomu, že v datových sítích dochází v průběhu trvání platnosti oprávnění ke změnám v počtu a umístění pevných stanic v síti (terminálů) a tyto změny mohou mít vliv na velikost poloměru a umístění středu provozní oblasti, je při prodlužování platnosti a při provádění změn individuálního oprávnění nutné provést kontrolu středu a poloměru provozní oblasti podle aktuálního stavu rádiové sítě. Z tohoto důvodu stanovil Úřad držiteli oprávnění podmínku D.5

ukládající povinnost přiložit k žádosti o prodloužení nebo změnu tohoto individuálního oprávnění aktualizovaný přehled provozovaných pevných stanic v síti (terminálů).

Podmínka D.6: při rádiové komunikaci nelze vyloučit vznik kolizí způsobený současným vysíláním signálu více terminály, a to i terminály pracujícími v různých rádiových sítích. Přitom dochází k určité ztrátě přenášených dat (zvýšení chybovosti přenosu). Při nízké četnosti vysílání terminálů však nedochází k takovému narušování rádiové komunikace, kterým by již byla jakost komunikace snížena pod akceptovatelnou úroveň. Proto je držitel oprávnění povinen omezit četnost vysílání terminálů na minimální hodnotu, která je ještě k zajištění rádiové komunikace nezbytná.

Podmínka D.7: v souladu s PVRS jsou sítě pro neřídké přenosy tj. přenos dat, telemetrie, dálkové ovládání nebo signalizace plánovány stejně jako pohyblivá služba a musí být plně slučitelné s aplikacemi v pohyblivé službě. Na rozdíl od pohyblivé služby však nelze pro uvedené přenosy z terminálů operativně vyhledat místo, ze kterého by bylo možné dosáhnout lepšího rádiového spojení. Vzhledem k tomu jsou volba vhodně antény a umístění jednotlivých terminálů obzvláště důležité. Držitel oprávnění si umístění terminálů v rámci stanovené obsluhované oblasti volí sám. Proto je držitel povinen zohlednit místní podmínky pro šíření elektromagnetických vln. Tj. volbou použitých antén terminálů a jejich umístěním zajistit vhodné podmínky pro rádiovou komunikaci v rámci vlastní rádiové sítě (např. použitím směrových antén, komunikací na přímou viditelnost apod.) a zároveň minimalizovat ovlivňování rádiových zařízení ostatních uživatelů rádiového spektra.

Protože žadatel splnil všechny náležitosti požadované zákonem a uhradil dne 8. 9. 2020 bankovním převodem správní poplatek 5000 Kč předepsaný podle § 133 odst. 1 písm. a) zákona a jehož výše je stanovena zákonem č. 634/2004 Sb., o správních poplatcích, ve znění pozdějších předpisů, položka č. 112, rozhodl správní orgán tak, jak je uvedeno ve výroku.

Vzhledem k tomu, že se žadatel při respektování výše uvedených podmínek k využívání rádiových kmitočtů vyhovuje v plném rozsahu, další odvolání se podle § 68 odst. 4 zákona č. 500/2004 Sb., správní řád, neuvádí.

Poučení

Proti tomuto rozhodnutí lze do 15 dnů ode dne jeho doručení podat rozklad k předsedovi Rady Českého telekomunikačního úřadu, a to prostřednictvím odboru správy kmitočtového spektra Českého telekomunikačního úřadu, se sídlem Sokolovská 219, Praha 9, poštovní adresa: poštovní přihrádka 02, 225 02 Praha 025. Rozklad lze podat rovněž přímo do datové schránky Českého telekomunikačního úřadu: a9qaats, či elektronickou poštou s uznávaným elektronickým podpisem na adresu: podatelna@ctu.cz.

Podání opravného prostředku proti rozhodnutí nemá podle § 17 odst. 14 zákona odkladný účinek.

Otisk úředního razítka

Vypraveno dne 23.11.2020



Výrobce:
NAM system, a.s.
ul. P. Cingra 840
735 11 Orlová



TP-ZDP-NAM GLOBAL-01/2002

SCHVALOVACÍ LIST



Technické podmínky

Zařízení dálkového přenosu (pultu centralizované ochrany)
systému NAM GLOBAL

Návrh schvalují odpovědní zástupci odběratelů:

Podnik nebo instituce	1) Jméno	2) Razítko a podpis	Datum
Ministerstvo vnitra – generální ředitelství Hasičského záchranného sboru České republiky			

Návrh schvaluje za výrobce:

Podnik nebo instituce	1) Jméno	2) Razítko a podpis	Datum
NAM system, a.s. ul. P. Cingra 840 735 11 Orlová			1. 10. 2002

1) Vypíná se strojem nebo hůlkovým písmem

2) Je-li souhlas potvrzen na jiném písemném dokladu (zápis, dopis atd.) uveďte se odkaz na tento doklad

Výrobce:
NAM system, a.s.
ul. P. Cingra 840
735 11 Orlová

TP-ZDP-NAM GLOBAL-01/2002

Distributor:

Č.j. PO-3387/PRE-2005

Dodatek č. 1

SCHVALOVACÍ LIST

Technické podmínky

Zařízení dálkového přenosu (PCO) systému NAM GLOBAL.

Vymezení rozšíření technických podmínek zařízení dálkového přenosu (PCO) NAM GLOBAL:

variantní rozšíření stávajícího systému zařízení dálkového přenosu (PCO) NAM GLOBAL o nové typy:

- radiomodemů v rádiové síti RVW 452F, RVW 452G, RVW 452I.,
- vysílačů TSM 454, TSM 452 + EPS komunikátor, TSM 452-GSM 1 pro přenos GPRS kanálem (GSM modem SMG1 a datový modem DMG1).

Návrh schvalují odpovědní zástupci odběratele:

Podnik nebo instituce	1) Jméno	2) Razítko a podpis	Datum
Ministerstvo vnitra generální ředitelství Hasičského záchranného sboru ČR			

Návrh schvaluje za dodavatele:

Podnik nebo instituce	1) Jméno	2) Razítko a podpis	Datum
NAM system, a.s. ul. P. Cingra 840 735 11 Orlová			

1) Vyplní se strojem nebo hůlkovým písmem

2) Je-li souhlas potvrzen na jiném písemném dokladu (zápis, dopis atd.) uvede se odkaz na tento doklad.

Výrobce:
NAM system, a.s.
ul. P. Cingra 840
735 11 Orlová

TP-ZDP-NAM GLOBAL-01/2002

Distributor:

K č.j. MV-32320-2/PO-PRE-2010

Dodatek č. 2

SCHVALOVACÍ LIST

Technické podmínky

Zařízení dálkového přenosu (PCO) systému NAM GLOBAL

Vymezení rozšíření technických podmínek zařízení dálkového přenosu (PCO) NAM GLOBAL o:

Komponenty rádiových sítí Global a Global 2:

vysílače TSM 452W/454W: vysílače TSM 452W/454W včetně EPS komunikátoru.

Technologie NSG:

přijímač PCOC on pro příjem zpráv z komunikátoru REGGAE a vysílači TSM 452-GSM 1.

Komponenty pro GSM přenos GPRS káblem:

komunikátory REGGAE GTbz/GTbz232 EPS/GTbz485 EPS.

Komponenty pro LAN přenos

komunikátory REGGAE LTbz/LTbz232 EPS/LTbz485 EPS.

Návrh schvalují odpovědní zástupci odběratele:

Podnik nebo instituce	Jméno, příjmení ¹⁾	Razítko a podpis ²⁾	Datum
Ministerstvo vnitra generální ředitelství Hasičského záchranného sboru ČR			17. 11. 2010

Návrh schvaluje za dodavatele:

Podnik nebo instituce	Jméno, příjmení ¹⁾	Razítko a podpis ²⁾	Datum
NAM system. a.s. ul. P. Cingra 840 735 11 Orlová			17. 11. 2010

1) Vyplní se strojem nebo hůlkovým písmem

2) Je-li souhlas potvrzen na jiném písemném dokladu (zápis, dopis atd.) uveďte se odkaz na tento doklad.

Výrobce:
NAM system, a.s.
U Pošty 1163/13
735 64 Havířov-Prostřední Suchá

TP-ZDP-NAM GLOBAL-01/2002

K č.j. MV-71162-2/PO-PRE-2012

Distributor:

Dodatek č. 3

SCHVALOVACÍ LIST

Technické podmínky

Zařízení dálkového přenosu (PCO) systému NAM GLOBAL

Vymezení rozšíření technických podmínek zařízení dálkového přenosu (PCO) NAM GLOBAL o:

Technologie NSG:

přijímač NAM PCOC on CZ - pro příjem zpráv z komunikátorů REGGAE a vysílače TSM 452-GSM 1,

přijímač NSG receiver - pro příjem zpráv z komunikátoru REGGAE a vysílače TSM 452-GSM 1.

Komponenty pro GSM přenos GPRS kabelem:

komunikátor REGGAE eps DATA G; komunikátor REGGAE GTb232.

Komponenty pro LAN přenos:

komunikátor REGGAE eps Data L; komunikátor LTb232.

Komponenty pro duální přenos GPRS a LAN:

komunikátor REGGAE eps DATA GL; komunikátor REGGAE GLTb232.

Návrh schvalují odpovědní zástupci odběratele:

Podnik nebo instituce	Jméno, příjmení ¹⁾	Razítko a podpis ²⁾	Datum
Ministerstvo vnitra generální ředitelství Hasičského záchranného sboru ČR			15.9.2012

Návrh za výrobce schvaluje:

Podnik nebo instituce	Jméno, příjmení ¹⁾	Razítko a podpis ²⁾	Datum
NAM system, a.s. U Pošty 1163/13 735 64 Havířov-Prostř. Suchá			15.9.2012

1) Vyplní se strojem nebo hulkovým písmem

2) Je-li souhlas potvrzen na jiném písemném dokladu (zápis, dopis atd.) uvede se odkaz na tento doklad.

Výrobce:
NAM system, a. s.
U Pošty 1163/13
735 64 Havířov-Prostřední Suchá

Distributor:

TP-ZDP-NAM GLOBAL-01/2002

K č.j. MV-73897-2/PO-PRE-2014

Dodatek č. 4

SCHVALOVACÍ LIST

Technické podmínky

Zařízení dálkového přenosu (PCO) systému NAM GLOBAL

Vymezení rozšíření technických podmínek zařízení dálkového přenosu (PCO) NAM GLOBAL o:

Technologie IBox®:

hardware technologie IBox®, určený pro provoz monitorovacího software NET-G.

Komponenty pro přenos privátní rádiovou sítí Global a Global 2:

Komunikátory s maximálním vyzářeným výkonem 1W:

REGGAE RTbz, REGGAE RTbz232, REGGAE RTbz485 a REGGAE eps DATA R.

Komunikátory s maximálním vyzářeným výkonem 5W:

REGGAE R5Tbz, REGGAE R5Tbz232, REGGAE R5Tbz485 a REGGAE eps DATA R5.

Komponenty pro duální přenos privátní rádiovou sítí Global, Global 2 a GPRS:

Komunikátory s maximálním vyzářeným výkonem 1W:

REGGAE GRTbz, REGGAE GRTbz232, REGGAE GRTbz485 a REGGAE eps DATA GR.

Komunikátory s maximálním vyzářeným výkonem 5W:

REGGAE GRTbz, REGGAE GRTbz232, REGGAE GRTbz485 a REGGAE eps DATA GR.

Návrh schvalují odpovědní zástupci odběratele:

Podnik nebo instituce	Jméno, příjmení ¹⁾	Razítko a podpis ²⁾	Datum
Ministerstvo vnitra generální ředitelství Hasičského záchranného sboru ČR			13.06.2014

Návrh za výrobce schvaluje:

Podnik nebo instituce	Jméno, příjmení ¹⁾	Razítko a podpis ²⁾	Datum
NAM system, a. s. U Pošty 1163/13 735 64 Havířov-Prostř. Suchá			13.06.2014

1) Vyplní se strojem nebo hulkovým písmem

2) Je-li souhlas potvrzen na jiném písemném dokladu (zápis, dopis atd.) uveďte se odkaz na tento doklad.

Výrobce:
NAM system, a. s.
U Pošty 1163/13
735 64 Havířov-Prostřední Suchá

Distributor:

TP-ZDP-NAM GLOBAL-01/2002

K č.j. MV-72908-2/PO-CNP-2016

Dodatek č. 5

SCHVALOVACÍ LIST

Technické podmínky

Zařízení dálkového přenosu (PCO) systému NAM GLOBAL

Vymezení rozšíření technických podmínek zařízení dálkového přenosu (PCO) NAM GLOBAL o:

Komunikátory pro duální přenos privátní rádiovou sítí Global a Global 2:

Rádiový vf díl 1W:

REGGAE eps GRTbz232, REGGAE eps GRTbz485.

Rádiový vf díl 5W:

*REGGAE GR5Tbz, REGGAE GR5Tbz232, REGGAE GR5Tbz485, REGGAE eps GR5Tbz232
a REGGAE eps GR5Tbz485.*

Komunikátory pro síť NSG (GPRS):

REGGAE eps GTbz232, REGGAE eps GTbz485 a REGGAE GTbz485.

Kombinované komunikátory pro síť NSG (GPRS + LAN):

REGGAE eps GLTbz232, REGGAE eps GLTbz485 a REGGAE GLTbz485.

Návrh schvalují odpovědní zástupci odběratelů:

Podnik nebo instituce	Jméno, příjmení ¹⁾	Razítko a podpis ²⁾	Datum
Ministerstvo vnitra generální ředitelství Hasičského záchranného sboru ČR			16. 05. 2016

Návrh za výrobce schvaluje:

Podnik nebo instituce	Jméno, příjmení ¹⁾	Razítko a podpis ²⁾	Datum
NAM system, a. s. U Pošty 1163/13 735 64 Havířov-Prostř. Suchá			17-05-2016

1) Vyplní se strojem nebo hůlkovým písmem

2) Je-li souhlas potvrzen na jiném písemném dokladu (zápis, dopis atd.) uveďte odkaz na tento doklad.

Výrobce:
NAM system, a. s.
U Pošty 1163/13
735 64 Havířov-Prostřední Suchá

TP-ZDP-NAM GLOBAL-01/2002

K č. j.: 175208-2/PO-PRE-2019

Distributor:

Dodatek č. 6

SCHVALOVACÍ LIST

Technické podmínky

Zařízení dálkového přenosu (PCO) systému NAM GLOBAL

Vymezení rozšíření technických podmínek zařízení dálkového přenosu (PCO) NAM GLOBAL o:

Kombinované komunikační systémy pro síť NSG (GPRS + LAN):

REGGAE GLTbz,

REGGAE GLDTbz,

REGGAE eps GLDTbz232,

REGGAE eps GLDTbz485,

REGGAE GLDTbz232,

REGGAE GLDTbz485.

Návrh schvalují odpovědní zástupci odběratelů:

Podnik nebo instituce	Jméno, příjmení ¹⁾	Razítko a podpis ²⁾	Datum
Ministerstvo vnitra generální ředitelství Hasičského záchranného sboru ČR			05-02-2020

Návrh za výrobce schvaluje:

Podnik nebo instituce	Jméno, příjmení ¹⁾	Razítko a podpis ²⁾	Datum
NAM system, a. s. U Pošty 1163/13 735 64 Havířov-Prostř. Suchá			19.2.2020

1) Vyplní se strojem nebo hulkovým písmem

2) Je-li souhlas potvrzen na jiném písemném dokladu (zápis, dopis atd.) uveďte odkaz na tento doklad.



Výrobce:
NAM system, a. s.
U Pošty 1163/13
735 64 Havířov-Prostřední Suchá
Distributor:

TP-ZDP-NAM GLOBAL-01/2002

K č. j.: 175208-4/PO-PRE-2019

Dodatek č. 7

SCHVALOVACÍ LIST

Technické podmínky

Zařízení dálkového přenosu (PCO) systému NAM GLOBAL

Vymezení rozšíření technických podmínek zařízení dálkového přenosu (PCO) NAM GLOBAL o:

Kombinované komunikátory pro síť NSG (GPRS + LAN):

REGGAE GLThz F.

REGGAE GLThzTTL F.

REGGAE GLThz232 F.

REGGAE GLThz485 F.

REGGAE eps GLThz232 F.

REGGAE eps GLThz485 F.

REGGAE GLDThz F.

REGGAE GLDThzTTL F.

REGGAE GLDThz232 F.

REGGAE GLDThz485 F.

REGGAE eps GLDThz232 F.

REGGAE eps GLDThz485 F.

Kombinované komunikátory pro sdílný přenos privátní rádiovou sítí Global, Global 2 a síť NSG (GPRS):

REGGAE GRThz F.

REGGAE GRThzTTL F.

REGGAE GRThz232 F.

REGGAE GRThz485 F.

REGGAE eps GRThz232 F.

REGGAE eps GRThz485 F.

REGGAE GR5Thz F.

REGGAE GR5ThzTTL F.

REGGAE GR5Thz232 F.

REGGAE GR5Thz485 F.

REGGAE eps GR5Tbz232 F.

REGGAE eps GR5Tbz485 F.

Návrh schvalují odpovědní zástupci odběratelů:

Podnik nebo instituce	Jméno, příjmení ¹⁾	Razítko a podpis ²⁾	Datum
Ministerstvo vnitra generální ředitelství Hasičského záchranného sboru ČR			27 -01- 2021

Návrh za výrobce schvaluje:

Podnik nebo instituce	Jméno, příjmení ¹⁾	Razítko a podpis ²⁾	Datum
NAM system, a. s. U Pošty 1163/13 735 64 Havířov-Prostř. Suchá			04 .02. 2021

1) Vyplní se strojem nebo hůlkovým písmem

2) Je-li souhlas potvrzen na jiném písemném dokladu (zúpis, dopis atd.) uveďte se odkaz na tento doklad.

Čestné prohlášení

Pro účely Smlouvy o zajišťování provozu PCO uzavřené mezi Hasičským záchranným sborem Ústeckého kraje a společností PATROL group s.r.o. prohlašujeme, že systém PCO vyhovuje splnění povinnosti připojení ústředny EPS dvěma nezávislými přenosovými cestami v souladu s čl.III, odstavce 3 pokynu MV-GŘ HZS ČR č.40, ze dne 17. srpna 2018.

Splnění požadavku je doloženo Schvalovacími listy vydané MV GŘ HZS ČR přiloženými v příloze.

V Jihlavě 29. dubna 2021

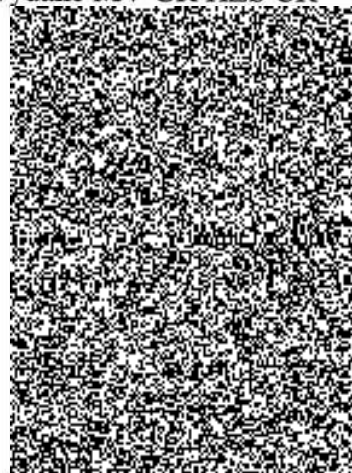

Za

S B Í R K A

INTERNÍCH AKTŮ ŘÍZENÍ GENERÁLNÍHO ŘEDITELE HASIČSKÉHO ZÁCHRANNÉHO SBORU ČESKÉ REPUBLIKY

Ročník: 2018

V Praze dne 17. srpna 2018

Částka: 40

O B S A H:

- Část I.** 40. Pokyn generálního ředitele Hasičského záchranného sboru ČR ze dne 17.8.2018, kterým se stanoví technické podmínky pro připojení elektrické požární signalizace prostřednictvím zařízení dálkového přenosu na pult centralizované ochrany umístěný na krajském operačním a informačním středisku hasičského záchranného sboru kraje
- Část II.** Oznámení generálního ředitele Hasičského záchranného sboru České republiky

40

P O K Y N

generálního ředitele Hasičského záchranného sboru České republiky

ze dne 17. srpna 2018,

kterým se stanoví technické podmínky pro připojení elektrické požární signalizace prostřednictvím zařízení dálkového přenosu na pult centralizované ochrany umístěný na krajském operačním a informačním středisku hasičského záchranného sboru kraje

K zajištění jednotného postupu hasičských záchranných sborů krajů při připojování elektrické požární signalizace ¹⁾ (dále jen „EPS“) prostřednictvím zařízení dálkového přenosu ²⁾ na pult centralizované ochrany ³⁾ umístěný na krajském operačním a informačním středisku hasičského záchranného sboru kraje se stanoví:

Čl. 1

Vymezení pojmů

Pro účely tohoto pokynu se zařízením dálkového přenosu rozumí vyhrazené požárně bezpečnostní zařízení ⁴⁾, určené a typově schválené pro účely Hasičského záchranného sboru České republiky v konfiguraci s níže uvedeným doplňujícím zařízením ⁵⁾ (viz schéma):

- klíčový trezor požární ochrany ⁶⁾,
- obslužné pole požární ochrany ⁷⁾,
- pult centralizované ochrany ³⁾.

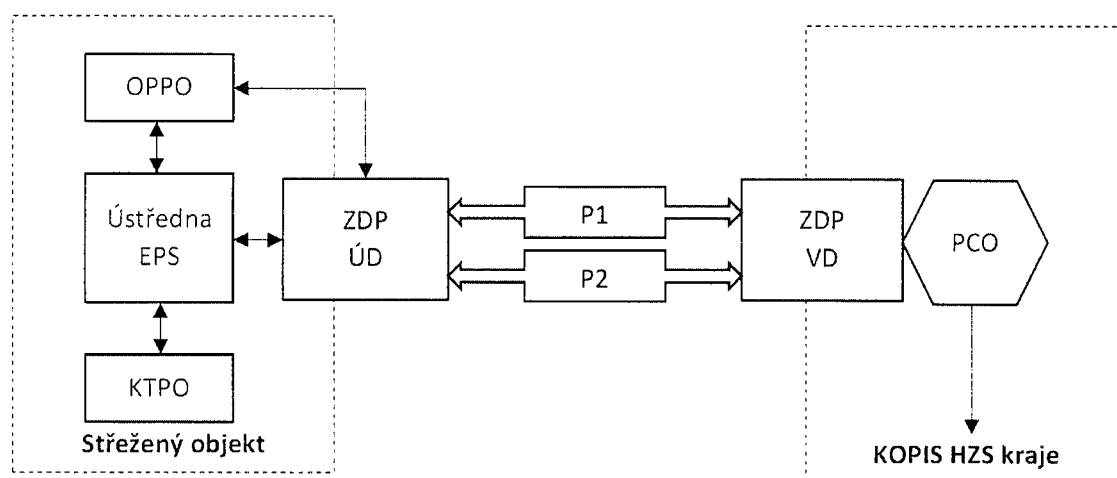

¹⁾ Čl. 3.1.20 ČSN EN 54-1 Elektrická požární signalizace - Část 1: Úvod.

²⁾ Čl. 3.1.1 ČSN EN 54-1; ČSN EN 54-21 Elektrická požární signalizace - Část 21: Poplachová a poruchová přenosová zařízení; čl. 6.7.2.3 ČSN 34 2710 Elektrická požární signalizace - Projektování, montáž, užívání, provoz, kontrola, servis a údržba.

³⁾ Čl. 3.20 ČSN 73 0875 Požární bezpečnost staveb - Stanovení podmínek pro navrhování elektrické požární signalizace v rámci požárně bezpečnostního řešení; čl. 6.7.2.4 a příloha G ČSN 34 2710.

⁴⁾ § 1 písm. d) vyhlášky č. 246/2001 Sb., o stanovení podmínek požární bezpečnosti a výkonu státního požárního dozoru (vyhláška o požární prevenci).

⁵⁾ Čl. 3.3 ČSN 34 2710.

⁶⁾ ČSN 91 6012 Bezpečnostní úschovné objekty - Požadavky, klasifikace a metody zkoušení odolnosti proti vloupání - Trezory se základní bezpečností; čl. 3.22 ČSN 73 0875; čl. 3.30, čl. 6.7.2.2 a příloha F ČSN 34 2710.

⁷⁾ Čl. 3.1.19 ČSN EN 54-1; čl. 6.7.2.1 a příloha E ČSN 34 2710.

Legenda:

OPPO	<i>obslužné pole požární ochrany – doplňující zařízení</i>
KTPO	<i>klíčový trezor požární ochrany – doplňující zařízení</i>
ZDP ÚD/VD	<i>zařízení dálkového přenosu – účastnický díl/vyhodnocovací díl</i>
P1, P2	<i>zařízení dálkového přenosu – nezávislé poplachové přenosové cesty</i>
PCO	<i>pult centralizované ochrany – doplňující zařízení</i>
KOPIS HZS kraje	<i>krajské operační a informační středisko hasičského záchranného sboru kraje.</i>

Šedou barvou je zvýrazněno samotné zařízení dálkového přenosu.

Čl. 2**Obecné podmínky pro připojení elektrické požární signalizace**

- (1) EPS legitimně provozovanou právnickou osobou, podnikající fyzickou nebo fyzickou osobou lze připojit prostřednictvím zařízení dálkového přenosu na pult centralizované ochrany umístěný na krajském operačním a informačním středisku hasičského záchranného sboru kraje po splnění obecných a technických podmínek pro připojení na základě uzavřené smlouvy o připojení EPS a schváleného požárně bezpečnostního řešení nebo obdobného dokumentu ⁸⁾.
- (2) Písemnou žádost o připojení EPS na pult centralizované ochrany umístěný na krajském operačním a informačním středisku hasičského záchranného sboru kraje spolu s písemným souhlasem provozovatele zařízení dálkového přenosu podává územně příslušnému hasičskému záchrannému sboru kraje provozovatel EPS.
- (3) Územně příslušný hasičský záchranný sbor kraje žádost posoudí a písemně sdělí žadateli, zda a za jakých podmínek lze připojení realizovat nebo žádost zamítné.
- (4) Při posuzování žádosti o připojení EPS na již provozované zařízení dálkového přenosu ověří územně příslušný hasičský záchranný sbor kraje funkční vlastnosti a spolehlivost připojované EPS v rámci zkušebního provozu (nejdéle měsíčního), provedeného přiměřeně podle článku 5 odstavců 2, 3 a 4.
- (5) Připojení EPS schvaluje písemně zástupce územně příslušného hasičského záchranného sboru kraje delegovaný k této činnosti statutárním orgánem, a to na základě splnění podmínek pro připojení EPS.

Čl. 3**Technické podmínky pro připojení elektrické požární signalizace**

- (1) Připojit lze pouze certifikovanou ⁹⁾ EPS s ústřednou EPS kompatibilní ¹⁰⁾ se zařízením dálkového přenosu užívaným hasičským záchranným sborem kraje, která zaručuje svým provedením v maximální míře eliminaci nežádoucích hlášení v podobě planých a technických poplachů.
- (2) Připojení ústředny EPS podle předchozího odstavce lze realizovat výlučně prostřednictvím certifikovaného ⁹⁾ zařízení dálkového přenosu, které:

⁸⁾ § 5 odst. 1 a § 41 vyhlášky č. 246/2001 Sb., ve znění vyhlášky č. 221/2014 Sb.

⁹⁾ Nařízení Evropského parlamentu a Rady (EU) č. 305/2011 ze dne 9. března 2011, kterým se stanoví harmonizované podmínky pro uvádění stavebních výrobků na trh a kterým se zrušuje směrnice Rady 89/106/EHS.
Nařízení vlády č. 163/2002 Sb., kterým se stanoví technické požadavky na vybrané stavební výrobky, ve znění pozdějších předpisů.

¹⁰⁾ ČSN EN 54-13 Elektrická požární signalizace – Část 13: Posouzení kompatibility komponentů systému.

- a) je typově schváleno Ministerstvem vnitra-generálním ředitelstvím Hasičského záchranného sboru České republiky ¹¹⁾.
- b) je navrženo v souladu s čl. 4. 6. ČSN 73 0875,
- c) provedením odpovídá čl. 6.7.2.3 ČSN 34 2710, a
- d) odpovídá dalším technickým podmínkám podle tohoto pokynu.
- (3) Zařízení dálkového přenosu musí umožňovat přenos informací z ústředny připojené EPS minimálně dvěma nezávislými poplachovými přenosovými cestami kategorie DP4 v konfiguraci podle čl. 5.2.1 - tabulka 1 a čl. 6.3.3.3.2 ČSN EN 50136-1 ¹²⁾.
- (4) Zařízení dálkového přenosu musí ve smyslu čl. 6.7.2.3.1 ČSN 34 2710 zajistit minimálně samočinný přenos následujících signálů a informací z ústředny připojené EPS na pult centralizované ochrany:
- a) signál „VŠEOBECNÝ POPLACH“ (viz čl. 3.19 ČSN 34 2710),
- b) signál porucha (bez rozlišení druhu poruchy), a
- c) informaci o adrese vysílacího místa.
- (5) Podle technických možností musí nově připojované zařízení dálkového přenosu přenášet současně informace podle čl. 6.7.2.3.3. ČSN 34 2710 s rozlišením alespoň hlásicí linky (požární smyčky).
- (6) Pro umožnění nenásilného, rychlého a systémového vstupu předurčené jednotky požární ochrany do všech připojenou EPS střežených prostor objektu v případě požáru je požadována v blízkosti místa, od kterého se předpokládá nástup předurčené jednotky požární ochrany k provedení požárního zásahu instalace a připojení certifikovaného klíčového trezoru požární ochrany ⁶⁾, v jehož vnitřní schránce je uložen generální klíč (viz čl. 3.25 ČSN 73 0875), umožňující vstup do těchto prostor (v případě kdy není technicky nebo organizačně možný vstup do všech EPS střežených prostor objektu, je toto upraveno ve smlouvě o připojení EPS). Klíčový trezor požární ochrany je odemkatelný pouze při aktivaci ústřednou připojené EPS. Každá taková aktivace musí být pro lepší orientaci předurčené jednotky požární ochrany signalizována optickým výstražným zařízením kategorie B (pro venkovní provedení) provedeným podle ČSN EN 54-23 ¹³⁾, umístěným nad klíčovým trezorem požární ochrany zpravidla ve výšce 3 m nad zemí tak, aby byl optický výstražný signál spolehlivě viditelný z přístupové komunikace.
- (7) Funkční vlastnosti a provedení klíčového trezoru požární ochrany musí odpovídat technickým podmínkám podle čl. 6.7.2.2 a přílohy F ČSN 34 2710.
- (8) Pro umožnění jednoduché externí obsluhy ústředny připojené EPS předurčenou jednotkou požární ochrany v případě požáru je požadována instalace a připojení certifikovaného obslužného pole požární ochrany ⁷⁾, které se umísťuje uvnitř střeženého objektu v blízkosti vstupu, na snadno přístupném místě s dobrou viditelností, od kterého se předpokládá nástup předurčené jednotky požární ochrany k provedení požárního zásahu.
- (9) Funkční vlastnosti a provedení obslužného pole požární ochrany musí odpovídat technickým podmínkám podle čl. 6.7.2.1 a přílohy E ČSN 34 2710.
- (10) U zvláštních druhů staveb či dispozičně složitých objektů (např. památkově chráněné objekty, oplocené areály, rozlehlé objekty) lze použít i alternativního umístění klíčového

¹¹⁾ § 32 písm. c) a § 31 odst. 1 písm. d) zákona č. 133/1985 Sb., o požární ochraně, ve znění pozdějších předpisů.

¹²⁾ ČSN EN 50136-1 Poplachové systémy - Poplachové přenosové systémy a zařízení - Část 1: Obecné požadavky na poplachové přenosové systémy.

¹³⁾ ČSN EN 54-23 Elektrická požární signalizace - Část 23: Požární poplachová zařízení - Optická výstražná zařízení.

trezoru požární ochrany a obslužného pole požární ochrany, případně instalovat tato zařízení na různých místech tak, aby nebyla ohrožena zásahová činnost předurčené jednotky požární ochrany a aby bylo technickým opatřením zabráněno protichůdnému ovládnutí ústředny připojené EPS z různých míst.

(11) Universální klíč, umožňující odemknutí všech instalovaných klíčových trezorů požární ochrany a obslužných polí požární ochrany, předá provozovatel EPS před jejím připojením územně příslušnému hasičskému záchrannému sboru kraje, který předem určí:

- a) jednotky požární ochrany, které budou zasahovat dle požárního poplachového plánu kraje na signál „VŠEOBECNÝ POPLACH“ z ústředny připojené EPS v daném objektu dle smluvních podmínek o připojení na pult centralizované ochrany, umístěný na krajském operačním a informačním středisku územně příslušného hasičského záchranného sboru kraje (dále jen „předurčená jednotka PO“), a
- b) typ zámku a univerzálního klíče těchto doplňujících zařízení, včetně počtu univerzálních klíčů, odpovídající zpravidla počtu předurčených jednotek PO podle písmene a).

(12) Pult centralizované ochrany se umísťuje v objektu dislokace krajského operačního a informačního střediska hasičského záchranného sboru kraje tak, aby datové propojení s univerzálním rozhraním informačního systému operačního řízení hasičského záchranného sboru tohoto kraje bylo v úrovni lokální počítačové sítě.

(13) Funkční vlastnosti a provedení pultu centralizované ochrany musí odpovídat technickým podmínkám podle v ČSN EN 50131-1 ed. 2 a ČSN CLC/TS 50136-4¹⁴⁾.

(14) Hasičský záchranný sbor kraje zveřejní na svých internetových stránkách konkrétní technické podmínky pro připojení EPS na pult centralizované ochrany (např. podle odstavce 2 nebo odstavce 11).

Čl. 4

Provozní podmínky

(1) Ústředna připojené EPS v režimu „TRVALÝ PROVOZ“ nemusí být trvale obsluhována, musí však být trvale obsluhována alespoň dvěma proškolenými osobami¹⁵⁾ provozovatele EPS po dobu zkoušky, poruchy, výpadku, opravy, kontroly, servisu, revize a nuceného odstavení připojené EPS, zařízení dálkového přenosu nebo pultu centralizované ochrany.

(2) V bezprostřední blízkosti ústředny připojené EPS musí být uložena dokumentace vypracovaná podle čl. 4.6.5 písm. e) ČSN 73 0875, která umožní obsluze ústředny EPS neprodleně určit místo vzniku požáru, a to pouze z informací na displeji ústředny EPS, resp. na základě údajů přenášených zařízením dálkového přenosu.

(3) Informace o konkrétním místě vzniku požáru ve střeženém objektu může být přenášena přímo na pult centralizované ochrany prostřednictvím zařízení dálkového přenosu nebo současně zobrazena na grafické nástavbě ústředny připojené EPS.

(4) Z ústředny připojené EPS se na krajské operační a informační středisko hasičského záchranného sboru kraje směřuje zejména stav „VŠEOBECNÝ POPLACH“. Příjem a odbavení všech ostatních přenášených stavů ústředny připojené EPS a jiných hlášení zajišťuje provozovatel pultu centralizované ochrany.

¹⁴⁾ ČSN EN 50131-1 ed. 2 Poplachové systémy - Poplachové zabezpečovací a tísňové systémy - Část 1: Systémové požadavky.

ČSN CLC/TS 50136-4 Poplachové systémy - Poplachové přenosové systémy a zařízení - Část 4: Indikační a ovládací zařízení používaná v poplachových přijímacích centrech.

¹⁵⁾ Čl. 4.14 ČSN 73 0875.

(5) Při přijetí stavu „VŠEOBECNÝ POPLACH“ zajistí obsluha krajského operačního a informačního střediska územně příslušného hasičského záchranného sboru kraje neprodleně vyslání sil a prostředků dle požárního poplachového plánu kraje na střežený objekt.

(6) Při každém vstupu předurčených jednotek PO do takto střeženého objektu se doporučuje předat objekt před jeho uzavřením (ve smluvně stanoveném čase - zpravidla do 30 minut) zástupci provozovatele připojené EPS. Pokud není z jakéhokoli důvodu možné střežený objekt takto předat, doporučuje se uzavřít objekt za účasti Policie ČR.

(7) V případě mimoprovozního stavu klíčového trezoru požární ochrany je předurčená jednotka PO oprávněna použít náhradní prostředky k překonání uzamčených vstupních dveří, přístupů k uzávěrům médií, dveří na zásahových cestách nebo uzamčených dveří do prostorů střežených přípojenou EPS.

Čl. 5

Typové schválení zařízení dálkového přenosu

(1) Nový (dosud neschválený) typ zařízení dálkového přenosu určený pro připojení EPS na pult centralizované ochrany umístěný na krajském operačním a informačním středisku hasičského záchranného sboru kraje typově schvaluje Ministerstvo vnitra-generální ředitelství Hasičského záchranného sboru ČR Chyba! Záložka není definována. na základě písemné žádosti o posouzení technických podmínek a typové schválení zařízení dálkového přenosu. Součástí žádosti musí být platné doklady o certifikaci zařízení dálkového přenosu včetně doplňujících zařízení, certifikáty o EMC kompatibilitě a technické návody.

(2) Při posuzování a typovém schvalování zařízení dálkového přenosu se funkční vlastnosti a spolehlivost tohoto zařízení ověří v rámci zkušebního provozu. Během zkušebního provozu zařízení dálkového přenosu (nejdéle tříměsíčního) nese odpovědnost za provoz připojené EPS její provozovatel, který zajistí trvalou obsluhu ústředny EPS v počtu alespoň dvou proškolených osob ¹⁵⁾. Trvalá obsluha se nezajišťuje v případě redundantního připojení ústředny EPS schváleným zařízením dálkového přenosu.

(3) Zkušební provoz typově schvalovaného zařízení dálkového přenosu je zahájen podpisem akceptačního protokolu (viz příloha tohoto pokynu) mezi provozovatelem zařízení dálkového přenosu a hasičským záchranným sborem kraje.

(4) Na základě kladného vyhodnocení zkušebního provozu a posouzení technických podmínek Ministerstvo vnitra-generální ředitelství Hasičského záchranného sboru ČR zařízení dálkového přenosu typově schválí pro účely Hasičského záchranného sboru České republiky.

Čl. 6

Základní náležitosti smlouvy o připojení EPS

(1) Smlouvu o připojení EPS uzavírají minimálně provozovatel EPS a statutární orgán hasičského záchranného sboru kraje nebo jím zmocněná úřední osoba na dobu neurčitou.

(2) Smlouva o připojení EPS musí obsahovat zejména:

- a) název provozovatele zařízení dálkového přenosu a pultu centralizované ochrany (jedná-li se o různé subjekty) a jméno a příjmení odpovědného zástupce provozovatele těchto zařízení,
- b) předurčené jednotky PO, které budou zasahovat podle požárního poplachového plánu kraje na signál „VŠEOBECNÝ POPLACH“ z ústředny připojené EPS v daném objektu dle smluvních podmínek o připojení EPS na pult centralizované ochrany umístěný na krajském operačním a informačním středisku hasičského záchranného sboru kraje; pro případ

možnosti výjezdu předurčených jednotek PO jiné kategorie než JPO I ¹⁶⁾, na signál „VŠEOBECNÝ POPLACH“ z ústředny připojené EPS, který se na místě prokáže jako planý, musí být mezi provozovatelem EPS a zřizovateli těchto předurčených jednotek PO uzavřena předem samostatná smlouva.

- c) vymezení prostor objektu střeženého připojenou EPS, do které není technicky nebo organizačně možný vstup předurčených jednotek PO (viz čl. 3 odst. 6),
- d) přesné vymezení režimu a odpovědnosti za provoz připojené EPS po dobu zkoušky, poruchy, výpadku, opravy, kontroly, servisu, revize a nuceného odstavení připojené EPS, zařízení dálkového přenosu nebo pultu centralizované ochrany,
- e) vymezení smluvních sankcí (např. nedostavení se zástupce provozovatele EPS k převzetí objektu v časovém limitu dle smlouvy),
- f) stanovení odpovědnosti za náhradu škody způsobené na majetku provozovatele připojené EPS při požárním zásahu či planém poplachu (např. nuceným násilným vstupem předurčené jednotky PO do střežených prostor objektu v případě poruchy klíčového trezoru požární ochrany),
- g) důvody, způsob a lhůty pro uzavření dodatku smlouvy o připojení EPS,
- h) důvody, způsob a lhůty pro vypovězení smlouvy,
- i) cenu, formu a lhůtu úhrady účtovaných nákladů za poskytovanou službu.

(3) Smlouvu o připojení EPS je možné měnit pouze písemnou dohodou smluvních stran ve formě vzestupně číslovaných dodatků k této smlouvě. Důvodem pro změnu smlouvy o připojení EPS může být zejména změna technických podmínek, změna doby platnosti smlouvy o připojení EPS nebo změna jednotného ceníku za poskytování služeb.

(4) Služby související s připojením EPS na pult centralizované ochrany se poskytují za úhradu. Cena poskytované služby se řídí jednotným ceníkem platným v době poskytování služby.

Čl. 7

Přechodná a závěrečná ustanovení

(1) Stávající připojení EPS provedené podle Pokynu generálního ředitele Hasičského záchranného sboru ČR a náměstka ministra vnitra č. 13/2004, kterým se stanoví postup při připojování elektrické požární signalizace na pulty centralizované ochrany umístěné na operačních a informačních střediscích hasičských záchranných sborů krajů, a smluvní vztahy se uvedou do souladu s tímto pokynem nejpozději do tří let od jeho účinnosti.

(2) Na připojení EPS prostřednictvím zařízení dálkového přenosu na pult centralizované ochrany umístěný na krajském operačním a informačním středisku hasičského záchranného sboru kraje není právní nárok. Tato služba je v souladu s právním předpisem ¹⁷⁾ poskytována hasičským záchranným sborem kraje za úhradu.

(3) Ceník za poskytování služeb souvisejících s připojením EPS na pult centralizované ochrany se vydává formou Oznámení generálního ředitele Hasičského záchranného sboru ČR s dobou platnosti na 5 let. V návaznosti na růst hladiny spotřebitelských cen a další změny ve výši vstupů k zajištění poskytování této služby, bude ceník upraven vždy novým Oznámením generálního ředitele Hasičského záchranného sboru ČR. Nový ceník se vydá nejpozději 6 měsíců před koncem doby platnosti předchozího ceníku.

(4) Hasičský záchranný sbor kraje určí úřední osoby oprávněné k úkonům vyhodnocení splnění podmínek podle tohoto pokynu, ke schválení žádosti o připojení EPS a k uzavření smlouvy o připojení EPS.

¹⁶⁾ Příloha zákona č. 133/1985 Sb., ve znění pozdějších předpisů.

¹⁷⁾ § 97 zákona č. 133/1985 Sb., ve znění pozdějších předpisů.

(5) Hasičský záchranný sbor kraje seznámí s tímto pokynem velitele předurčených jednotek PO, jejich zřizovatele a příslušníky krajského operačního a informačního střediska hasičského záchranného sboru kraje.

Čl. 8

Zrušovací ustanovení

Pokyn generálního ředitele Hasičského záchranného sboru ČR a náměstka ministra vnitra č. 13/2004, kterým se stanoví postup při připojování elektrické požární signalizace na pulty centralizované ochrany umístěné na operačních a informačních střediscích hasičských záchranných sborů krajů, se zrušuje.

Čl. 9

Účinnost

Tento pokyn nabývá účinnosti dnem 1. září 2018.

Čj. MV-80564-38/PO-PRE-2017

Generální ředitel HZS ČR
genmjr. Ing. Drahoslav Ryba v. r.

Obdrží:
HZS krajů
SOŠ PO a VOŠ PO
MV-generální ředitelství HZS ČR

Příloha
k Pokynu GR HZS ČR č. 40/2018

Vzor Akceptačního protokolu
pro uvedení objektu / EPS a ZDP - PCO / nebo ZDP do zkušební provozu

Provozovatel EPS: *(adresa a typ EPS)*

- kontaktní osoba *(jméno, příjmení, mobilní telefon, e-mail)*

Provozovatel ZDP: *(adresa a typ EPS)*

- kontaktní osoba *(jméno, příjmení, mobilní telefon, e-mail)*

HZS kraje: *(adresa)*

- kontaktní osoba *(jméno, příjmení, mobilní telefon, e-mail)*

Adresa připojovaného objektu / EPS: *(adresa)*

- kontaktní osoba provozovatele EPS pro zkušební dobu *(jméno, příjmení, mobilní telefon)*

Dne (datum) byla provedena funkční zkouška:**Klíčového trezoru požární ochrany (KTPO-typ):**bez závad *Popis závady:***Generálního klíče (GK či jiného prostředku):**bez závad *Popis závady:***Obslužného pole požární ochrany (OPPO-typ):**bez závad *Popis závady:***Ověřen druh, rozsah a počet přenášených informací:**bez závad *(hlavní přenosová cesta ústředny připojené EPS a ZDP - PCO)**Popis závady:***Ověřen druh, rozsah a počet přenášených informací:**bez závad *(záložní přenosová cesta ústředny připojené EPS a ZDP - PCO)**Popis závady:***Dostupnost provozní knihy EPS a návodu k ústředně EPS:**bez závad *Popis závady:***Aktuálnost a dostupnost dokumentace:**bez závad *Popis závady:*

Zkušební provoz od:	<i>(datum / čas)</i>	Zkušební provoz do:	<i>(datum / čas)</i>
---------------------	----------------------	---------------------	----------------------

Po dobu zkušební provozu bude provozovatelem EPS zajištěna trvalá obsluha EPS.

Po dobu zkušební provozu nebudou HZS kraje vysílány síly a prostředky na příchozí signál „VŠEOBECNÝ POPLACH“.

Datum:

.....

provozovatel EPS provozovatel ZDP a PCO HZS kraje

Část II.

O z n á m e n í generálního ředitele Hasičského záchranného sboru České republiky

Pro potřeby HZS krajů při realizaci Pokynu generálního ředitele HZS ČR č. 40/2018, kterým se stanoví technické podmínky pro připojení elektrické požární signalizace prostřednictvím zařízení dálkového přenosu na pult centralizované ochrany umístěný na krajském operačním a informačním středisku hasičského záchranného sboru kraje, budou seznamy nově typově schválených zařízení dálkového přenosu postupně zveřejňovány na webové adrese

<http://www.hzs.cz/clanek/seznam-typove-schvalenych-zarizeni-dalkoveho-prenosu.aspx>

Za účelem sjednocení výše úhrad za poskytování služeb, souvisejících s připojením elektrické požární signalizace na pult centralizované ochrany umístěný na krajském operačním a informačním středisku hasičského záchranného sboru kraje, se vydává ceník těchto služeb. Jednotná úhrada se zavádí z důvodu unifikace a vychází ze zjištění kontroly Nejvyššího kontrolního úřadu, která shledala nesystémovou disproporcionalitu v dosavadní praxi úhrady nákladů. Ceník byl stanoven na základě odborného znaleckého posudku č. 25-01-2018/010, provedeného firmou BDO Appraisal services – Znalecký ústav, s.r.o.

V návaznosti na růst hladiny spotřebitelských cen a další změny ve výši vstupů k zajištění poskytování služby bude ceník upravován a nově zveřejněn oznámením.

Jednotný ceník za poskytování služeb souvisejících s připojením EPS na pult centralizované ochrany

- Jednorázová úhrada za připojení EPS soukromého subjektu na pult centralizované ochrany

- 24 653,- Kč - při zahrnutí veškerých nákladů
- 21 591,- Kč - při nezahrnutí nákladů souvisejících s:
 - návrhem projektu EPS
 - konfigurací EPS
 - zkušebním provozem EPS.

- Měsíční cena za připojenou EPS soukromého subjektu na pult centralizované ochrany

- 3 135,- Kč / měsíc - bez vlastnictví licence na pult centralizované ochrany
- 3 219,- Kč / měsíc - při vlastnictví licence na pult centralizované ochrany

- Náklady za planý výjezd¹⁾ předurčené jednotky PO kategorie JPO I

- 2 955,- Kč

Ceník nabývá účinnosti dnem 1. 9. 2018.

Čj. MV-80564-38/PO-PRE-2017

¹⁾ Výjezd předurčené jednotky Hasičského záchranného sboru ČR na základě vyhlášení planého poplachu připojenou ústřednou EPS (viz čl. 3.13 ČSN 34 2710).

Generální ředitel HZS ČR
genmjr. Ing. Drahošlav Ryba v.
r.