



S00AP00WF34P

56.8 510

PVMU 52446/2021 60

přičet listů: 24
přičet: 0

SMLOUVA O DÍLO

uzavřená dle § 2586 a následujících zákona č. 89/2012 Sb., občanského zákoníku, ve znění
pozdějších předpisů (dále též „občanský zákoník“)

Číslo smlouvy zhotovitele: **2/SSP/2021**

Číslo smlouvy objednatele: **10/04/ORI/2021**

1. Smluvní strany

Název objednatele: **Statutární město Prostějov**
Sídlo: nám.T. G. Masaryka 130/14, 796 01 Prostějov
Právní forma: 801 – obec
Zastoupeno: Mgr. Františkem Jurou, primátorem statutárního města Prostějova
Ve věcech smluvních:
Ve věcech technických:

IČO: 00288659
DIČ: CZ00288659
bankovní spojení:
č. účtu:
(dále jen „Objednatel“)

Název zhotovitele: FCC Prostějov, s.r.o.
Sídlo: Průmyslová 1b, 796 01 Prostějov
zapsán ve veřejném rejstříku u KS v Brně, sp. zn. C 38133
zastoupený: Martin Grepl, jednatel společnosti
osoba pověřená jednat jménem zhotovitele ve věcech technických
IČO: 26224178
DIČ: CZ26224178
daňový režim:
bankovní spojení:
č. účtu:
(dále jen „Zhotovitel“)

2. Předmět smlouvy

2.1. Rozsah předmětu smlouvy

- 2.1.1. Zhotovitel se touto smlouvou zavazuje k provedení díla, kterým se rozumí zhotovení stavby „**Oplocení psí loučky ul. Plumlovská, Prostějov**“ dle projektové dokumentace pro územní souhlas, v souladu s položkovým rozpočtem, výzvou k podání cenové nabídky, závazným návrhem této Smlouvy o dílo a technickými podmínkami pro provádění stavby.
- 2.1.2. Zhotovením stavby se rozumí úplné, funkční a bezvadné provedení všech stavebních a montážních prací a konstrukcí, včetně dodávek potřebných materiálů a zařízení nezbytných pro řádné dokončení díla, dále provedení všech činností souvisejících s dodávkou stavebních prací a konstrukcí jejichž provedení je pro řádné dokončení díla nezbytné (např. zařízení staveniště, bezpečnostní opatření apod.) včetně koordinační a kompletační činnosti celé stavby.
- 2.1.3. Zhotovitel odpovídá za to, že dílo bude realizováno v rozsahu, kvalitě a s parametry, stanovenými touto smlouvou.
- 2.1.4. Mimo všechny shora definované činnosti patří do dodávky stavby i následující práce a činnosti:
 - 2.1.4.1. zajištění všech nezbytných průzkumů nutných pro řádné provádění a dokončení díla,
 - 2.1.4.2. zajištění a provedení všech opatření organizačního a stavebně technologického charakteru k řádnému provedení díla,
 - 2.1.4.3. zajištění a provedení všech nutných zkoušek dle ČSN (případně jiných norem vztahujících se k prováděnému dílu včetně pořízení protokolů),

- 2.1.4.4. zajištění atestů a dokladů o požadovaných vlastnostech výrobků ke kolaudaci (i dle zákona č. 22/1997 Sb. – prohlášení o shodě, v platném znění) a revizí veškerých elektrických zařízení s případným odstraněním uvedených závad,
 - 2.1.4.5. zajištění všech ostatních nezbytných zkoušek, atestů a revizí podle ČSN a případných jiných právních nebo technických předpisů platných v době provádění a předání díla, kterými bude prokázáno dosažení předepsané kvality a předepsaných technických parametrů díla,
 - 2.1.4.6. zřízení a odstranění zařízení staveniště včetně napojení na inženýrské sítě,
 - 2.1.4.7. odvoz a uložení vybouraných hmot a stavební suti na skládku včetně zaplacení poplatku za uskladnění v souladu s ustanoveními zákona č. 185/2001 Sb., o odpadech, v platném znění,
 - 2.1.4.8. uvedení všech povrchů dotčených stavbou do původního stavu.
- 2.1.5. Dílo bude provedeno v souladu se všemi platnými právními předpisy (např.: zák. č. 89/2012 Sb., zák. č. 183/2006 Sb., vyhl. č. 268/2009 Sb., vyhl. č. 398/2009 Sb., vyhl. č. 499/2006 Sb., ve znění vyhl. č. 62/2013 Sb., zák. č. 13/1997 Sb., vyhl. č. 104/1997 Sb., vyhl. č. 146/2008 Sb., zák. č. 309/2006 Sb., zák. č. 22/1997 Sb. a dalšími) a v souladu se všemi platnými ČSN.
- 2.1.5.1. Dílo bude provedeno v souladu s projektovou dokumentací a položkovým rozpočtem, který tvoří nedílnou součást smlouvy. Dále bude dílo provedeno rovněž v souladu s Technickými podmínkami pro provádění díla. Dílo je provedeno, je-li dokončeno a předáno. Dílo je dokončeno, je-li předvedena jeho způsobilost sloužit svému účelu.
 - 2.1.5.2. Při realizaci díla je Zhotovitel povinen postupovat tak, aby byl kontinuálně umožněn průjezd vozidlům záchranného integrovaného systému, zásobování apod.
 - 2.1.5.3. Zjistí-li Zhotovitel v průběhu zhotovování díla vady projektové dokumentace či nesoulad projektové dokumentace a položkového rozpočtu a skutečného rozsahu plnění, je povinen na ně Objednatele upozornit. Zhotovitel navrhne řešení nápravy a vyzve k projednání zástupce Objednatele. V případě, že Objednatel prokazatelně zjistí, že Zhotovitel záměrně neupozornil na vady, kterých si měl a mohl být vědom v technických podmínkách provádění stavby či projektové dokumentace, a které mohly způsobit změnu rozsahu prací, Objednatel za takové změny rozsahu prací nezodpovídá a veškeré náklady s tím spojené nese Zhotovitel.

3. Termíny a místo plnění

3.1. Termín zahájení

- 3.1.1. Termín zahájení stavby: v dohodnutém termínu po podpisu smlouvy o dílo **nejpozději 15.05. 2021**
- 3.1.2. Zahájením stavby se rozumí den, ve kterém dojde k předání a převzetí staveniště.

3.2. Termíny dokončení díla

- 3.2.1. Termínem dokončení díla se rozumí den, v němž bude Objednateli doručeno písemné oznámení Zhotovitele, že dokončil veškeré práce a dodávky. V oznámení Zhotovitel uvede termín předání a převzetí díla.
- 3.2.2. Termín dokončení: nejpozději do **30. 06. 2021**
- 3.2.3. O případném dřívějším ukončení díla je Zhotovitel povinen informovat Objednatele nejpozději 10 pracovních dní předem.
- 3.2.4. Zhotovitel je oprávněn dokončit práce na díle i před uplynutím lhůt plnění a Objednatel je povinen dříve dokončené bezvadné dílo převzít a zaplatit.
- 3.2.5. Termíny dokončení jsou závislé na řádném a včasném splnění součinností Objednatele dohodnutých ve smlouvě. Po dobu prodlení Objednatele s poskytnutím dohodnutých součinností není Zhotovitel v prodlení s plněním závazku. Nedojde-li mezi stranami k jiné dohodě, prodlužují se Termíny dokončení díla o dobu shodnou s dobou prodlení Objednatele v plnění jeho součinností.

3.3. Místo plnění:

- 3.3.1. **Místem plnění je: k.ú. Prostějov, parcelní číslo: 6084/8**

4. Cena díla a podmínky pro změnu sjednané ceny

4.1. Výše sjednané ceny

- 4.1.1. Objednatel se zavazuje bezvadné dílo převzít a zaplatit za provedení díla specifikovaného v čl. 2 této Smlouvy sjednanou cenu. Obě smluvní strany sjednaly za provedení díla nejvýše přípustnou cenu ve výši

Cena bez DPH	52.827,56 Kč
Sazba DPH 21%	11.093,79 Kč
Cena vč. 21% DPH	63.921,35 Kč

TATO CENA BYLA DOHODNUTA JAKO CENA MAXIMÁLNÍ

- 4.1.2. Poskytnuté zdanitelné plnění odpovídá číselnému kódu klasifikace produkce CZ-CPA 41 – 43 tj. patří do kategorie stavebních a montážních prací podle § 92e z. č.235/2004 Sb. V daném případě a souvisí výlučně s činností příjemce při výkonu veřejné správy, při níž se příjemce nepovažuje za osobu povinnou k dani (viz § 5 odst. 4 zákona o DPH), a proto nebude ze strany poskytovatele uplatněn režim přenesení daně podle § 92a citovaného zákona. Poskytovateli plnění vzniká v tomto případě standardní povinnost odvést daň. Příjemce plnění na vyžádání poskytne poskytovateli čestné prohlášení o účelu použití
- 4.2. Smluvní strany se dohodly, že realizace stavby je podmíněna schválením finančních prostředků v rozpočtu města Prostějova v rámci jednotlivých kalendářních roků dle termínu realizace uvedeného v odstavci „3. Termíny a místo plnění“. Nebudou-li příslušným orgánem objednatele schváleny rozpočtové prostředky nejpozději do 30.4. příslušného kalendářního roku, smluvní strany se dohodly, že stavba nebude realizována.
- 4.3. V případě, že Objednatel obdrží pouze část finančních prostředků z rozpočtu města Prostějov, která by nepokryla celkové plnění, zavazují se smluvní strany ke vzájemné dohodě, resp. dodatkem k této smlouvě upravit předmět plnění tak, aby odpovídal obdrženému finančnímu krytí.
- 4.4. Obsah ceny
- 4.4.1. Cena díla je oběma smluvními stranami sjednána v souladu s ustanovením § 2 zákona č. 526/1990 Sb., o cenách a je dohodnuta včetně daně z přidané hodnoty (DPH).
- 4.4.2. Cena je stanovena podle projektové dokumentace. Pro obsah sjednané ceny je rozhodující položkový rozpočet, (nebo Oceněný soupis prací) který je přílohou č. 2 smlouvy.
- 4.4.3. Sjednaná cena obsahuje veškeré náklady a zisk Zhotovitele nezbytné k řádnému a včasnému provedení díla.
- 4.4.4. Zhotovitel nemá právo domáhat se zvýšení sjednané ceny z důvodů chyb nebo nedostatků v Položkovém rozpočtu, pokud jsou tyto chyby důsledkem nepřesného nebo neúplného ocenění Výkazu výměr.
- 4.4.5. Veškeré náklady na manipulace se stavebním materiálem, popřípadě s vybouranými hmotami nebo vytěženou zemínou jsou zahrnuty v ceně díla. Pokud Objednatel výslovně písemně nestanoví, kam má být vytěžená zemina (nebo vybourané hmoty) odvezena, pak je povinností Zhotovitele zajistit místo pro jejich uložení v souladu s příslušnými právními předpisy a odvoz a uložení na Zhotovitelem zajištěné místo je součástí ceny díla bez ohledu na to, jaká vzdálenost vodorovného přesunu těchto hmot je obsažena v položkovém rozpočtu Zhotovitele.
- 4.5. Podmínky pro změnu ceny
- 4.5.1. Sjednaná cena je cenou nejvýše přípustnou a může být změněna pouze za níže uvedených podmínek.
- 4.5.2. Změna sjednané ceny je možná pouze
- a) pokud po podpisu Smlouvy a před Termínem dokončení díla dojde ke změnám sazeb DPH;
 - b) pokud Objednatel bude požadovat i provedení jiných prací nebo dodávek, než těch, které byly předmětem Projektové dokumentace (dále též „vícepráce“) nebo pokud Objednatel vyloučí některé práce nebo dodávky z předmětu plnění (dále též „méněpráce“); V případě víceprací lze nárokovat pouze změny, kdy se jedná o objektivně nepředvídatelné náklady, a tyto dodatečné stavební práce jsou nezbytné pro provedení původních stavebních prací. Veškeré vícepráce či méněpráce budou řešeny v souladu se zákonem č. 134/2016 Sb., o zadávání veřejných zakázek, ve znění pozdějších předpisů (dále též „zákon o veřejných zakázkách“).

- 4.6. Způsob sjednání změny ceny
- 4.6.1. Nastane-li některá z podmínek, za kterých je možná změna sjednané ceny je Zhotovitel povinen provést výpočet změny ceny díla a předložit jej Objednateli k odsouhlasení.
- 4.6.2. Sjednání změny ceny díla bude probíhat na základě dohody smluvních stran prostřednictvím písemného dodatku ke smlouvě. V případě změn u prací, které jsou obsaženy v položkovém rozpočtu, bude změna ceny stanovena na základě jednotkové ceny dané práce v položkovém rozpočtu, v případě změn u prací, které nejsou v položkovém rozpočtu uvedeny, bude změna ceny stanovena maximálně ve výši cen URS.
- 4.6.3. Zhotoviteli vzniká právo na zvýšení sjednané ceny teprve v případě, že změna bude odsouhlasena Objednatelem, a to v souladu se *zákonem o veřejných zakázkách*.
- 4.6.4. Zhotoviteli zaniká jakýkoliv nárok na zvýšení sjednané ceny, jestliže písemně neoznámí nutnost jejího překročení a výši požadovaného zvýšení ceny bez zbytečného odkladu poté, kdy se ukázalo, že je zvýšení ceny nevyhnutelné. Toto písemné oznámení však nezakládá právo Zhotovitele na zvýšení sjednané ceny. Zvýšení sjednané ceny je možné pouze za podmínek daných touto Smlouvou a v souladu se *zákonem o veřejných zakázkách*, Objednatel je povinen vyjádřit se k návrhu Zhotovitele nejpozději do 10ti dnů ode dne předložení návrhu Zhotovitele.
- 4.6.5. Obě strany následně změnu sjednané ceny písemně dohodnou formou Dodatku ke smlouvě.

5. Platební podmínky

- 5.1. Zálohy
- 5.1.1. Objednatel neposkytuje Zhotoviteli zálohu.
- 5.2. Postup plateb
- 5.2.1. Cena za dílo bude uhrazena průběžně na základě daňových dokladů (faktur) vystavených Zhotovitelem 1x měsíčně, přičemž datem zdanitelného plnění je poslední den příslušného měsíce.
- 5.2.2. Úhrada smluvní ceny proběhne na základě vystaveného daňového dokladu ke dni uskutečnění zdanitelného plnění.
- 5.2.3. Zhotovitel předloží Objednateli vždy nejdříve druhého dne a nejpozději do pátého dne následujícího měsíce soupis provedených prací oceněný v souladu se způsobem sjednaným ve Smlouvě. Objednatel je povinen se k tomuto soupisu vyjádřit nejpozději do 3 pracovních dnů ode dne jeho obdržení (nevyjádří-li se v uvedené lhůtě, má se za to, že se soupisem souhlasí) a po odsouhlasení Objednatelem vystaví Zhotovitel fakturu nejpozději do 10 dne příslušného měsíce. Nedílnou součástí faktury musí být soupis provedených prací. Bez tohoto soupisu je faktura neplatná.
- 5.2.4. Měsíční fakturací bude uhrazena cena díla až do výše 90% z celkové sjednané ceny bez DPH.
- 5.3. Zádržné (pozastávka)
- 5.3.1. Částka rovnající se 10% z celkové sjednané ceny díla slouží jako zádržné, které bude uhrazeno Objednatelem Zhotoviteli až po úspěšném protokolárním předání a převzetí díla, na základě žádosti o uvolnění pozastávky.
- 5.3.2. Pokud Objednatel převezme dílo, na němž se vyskytují vady či nedodělky, bude zádržné uhrazeno až po odstranění poslední vady a nedodělku.
- 5.4. Lhůty splatnosti
- 5.4.1. Objednatel je povinen uhradit fakturu Zhotovitele nejpozději do 30 dnů ode dne následujícího po dni doručení faktury Objednateli. Stejná lhůta platí i pro úhradu zádržného.
- 5.5. Náležitosti daňových dokladů (faktur)
- 5.5.1. Faktury Zhotovitele musí formou a obsahem odpovídat zákonu č. 563/1991 Sb., o účetnictví, v platném znění a zákonu č. 235/2004 Sb., o dani z přidané hodnoty, v platném znění.
- 5.5.2. Pokud daňový doklad (faktura) nemá náležitosti dle odst. 5.5.1. je Objednatel oprávněn ji vrátit nejpozději do doby splatnosti s vyznačením nesprávností. Zhotovitel je povinen daňový doklad opravit nebo vyhotovit nový. Objednatel se tímto nedostává do prodlení s úhradou daňového dokladu (faktury)
- 5.6 Faktura bude doručena jedním z těchto způsobů:
- osobně
 - e-mailem na adresu: [REDACTED]

- poštou na uvedenou adresu

Každá faktura zhotovitele za zhotovení části nebo celého předmětu díla dle této SOD musí být před jejím podáním objednateli k úhradě předložena objednateli prostřednictvím elektronické pošty (e-mail) ke kontrole a schválení. Bez tohoto kroku nebude podání faktury objednateli k úhradě objednatelem akceptováno.

6. Majetkové sankce

- 6.1. Sankce za nesplnění dohodnutého Termínu dokončení díla
 - 6.1.1. Pokud bude Zhotovitel v prodlení proti Termínu dokončení díla, je povinen zaplatit Objednateli smluvní pokutu ve výši 0,1 % z celkové ceny díla za každý i započatý den prodlení.
 - 6.1.2. Prodlení Zhotovitele s dokončením díla delší než 30 dnů se považuje za podstatné porušení Smlouvy, ale pouze v případě, že prodlení Zhotovitele nevzniklo z důvodů na straně Objednatele.
- 6.2. Sankce za neplnění Termínu předání a převzetí dokončeného díla
 - 6.2.1. Pokud bude Zhotovitel v prodlení proti Termínu předání a převzetí dokončeného díla, je povinen zaplatit Objednateli smluvní pokutu ve výši 0,1 % z celkové ceny díla za každý i započatý den prodlení.
 - 6.2.2. Pokud bude Zhotovitel v prodlení proti Termínu předání a převzetí díla o více než 30 dnů, jedná se o podstatné porušení této smlouvy a Objednatel je oprávněn odstoupit od této smlouvy.
- 6.3. Sankce za neodstranění vad a nedodělků zjištěných při předání a převzetí díla
 - 6.3.1. Pokud Zhotovitel nenastoupí do pěti dnů ode dne předání a převzetí díla k odstraňování vad či nedodělků uvedených v zápise o předání a převzetí díla, je povinen zaplatit Objednateli smluvní pokutu 1.000,- Kč za každý nedodělek či vadu, na jejichž odstraňování nenastoupil ve sjednaném termínu a za každý den prodlení.
 - 6.3.2. Pokud Zhotovitel neodstraní nedodělky či vady uvedené v zápise o předání a převzetí díla v dohodnutém termínu zaplatí Objednateli smluvní pokutu 2.000,- Kč za každý nedodělek či vadu, u nichž je v prodlení a za každý den prodlení.
- 6.4. Sankce za neodstranění reklamovaných vad
 - 6.4.1. Pokud Zhotovitel nenastoupí ve sjednaném termínu, nejpozději však do deseti dnů ode dne obdržení reklamace Objednatele k odstraňování reklamované vady (vad), je povinen zaplatit Objednateli smluvní pokutu 2.000,- Kč za každou reklamovanou vadu, na jejíž odstraňování nenastoupil ve sjednaném termínu a za každý den prodlení s nástupem na odstraňování vady (vad).
 - 6.4.2. Pokud Zhotovitel neodstraní reklamovanou vadu ve sjednaném termínu, je povinen zaplatit Objednateli smluvní pokutu 5.000,- Kč za každou reklamovanou vadu, u níž je v prodlení a za každý den prodlení.
 - 6.4.3. Označil-li objednatel v reklamaci, že se jedná o vadu, která brání řádnému užívání díla nebo že se jedná o vadu, u které hrozí nebezpečí škody velkého rozsahu (havárie), sjednávají obě smluvní strany smluvní pokuty v dvojnásobné výši.
- 6.5. Sankce za nevyklizení staveniště
 - 6.5.1. Pokud Zhotovitel nevyklidí staveniště ve sjednaném termínu, nejpozději však ve lhůtě do patnácti dnů ode dne předání a převzetí díla (nebude-li písemně dohodnuta jiná lhůta), je povinen zaplatit Objednateli smluvní pokutu 5.000,- Kč za každý i započatý den prodlení s vyklizením staveniště.
- 6.6. Úrok z prodlení s úhradou
 - 6.6.1. Pokud bude Objednatel v prodlení s úhradou faktury proti sjednanému termínu je povinen zaplatit Zhotoviteli úrok ve výši dle § 1970 zákona č. 89/2012 Sb., občanský zákoník a § 2 nařízení vlády č. 351/2013 Sb., z dlužné částky za každý i započatý den prodlení.
- 6.7. Společná ujednání k majetkovým sankcím
 - 6.7.1. Zhotovitel je povinen zaplatit Objednateli z výše uvedených důvodů smluvní pokutu i v případě, že porušení povinností nezavinil.

- 6.7.2. Právo Objednatele na smluvní pokutu dle výše uvedených ujednání nebrání objednateli, aby uplatnil též právo na náhradu mu vzniklé škody.

7. Staveniště

7.1. Předání a převzetí Staveniště

- 7.1.1. Objednatel je povinen předat Zhotoviteli Staveniště (nebo jeho ucelenou část) prosté práv třetí osoby nejpozději v termínu, který je uveden v odstavci 3.1.1. v čl. 3 Termín a místo plnění. Splnění termínu předání Staveniště je podstatnou náležitostí smlouvy, na níž je závislé splnění Termínu předání a převzetí díla.
- 7.1.2. O předání a převzetí Staveniště vyhotoví Objednatel písemný protokol, který obě strany podepíší. Za den předání Staveniště se považuje den, kdy dojde k oboustrannému podpisu písemného protokolu.
- 7.1.3. Zhotovitel po celou dobu realizace díla zodpovídá za zabezpečení staveniště dle podmínek stanovených zákonem a prováděcím předpisem Zhotovitel v plné míře zodpovídá za bezpečnost a ochranu zdraví všech osob v prostoru staveniště a zabezpečí jejich vybavení ochrannými pracovními pomůckami. Dále se Zhotovitel zavazuje dodržovat hygienické předpisy.

7.2. Vyklizení staveniště

- 7.2.1. Zhotovitel je povinen odstranit zařízení staveniště a vyklidit Staveniště nejpozději do 15 dnů ode dne Předání a převzetí díla, pokud se smluvní strany nedohodnou písemně jinak.
- 7.2.2. Nevyklidí-li Zhotovitel Staveniště ve sjednaném termínu, je Objednatel oprávněn zabezpečit vyklizení Staveniště třetí osobou a náklady s tím spojené uhradí Objednateli Zhotovitel.

8. Stavební deník a kontrolní dny

8.1. Povinnost vést stavební deník

- 8.1.1. Zhotovitel je povinen vést ode dne předání a převzetí staveniště o pracích, které provádí, stavební deník (v souladu s vyhl. č. 499/2006 Sb. ve znění pozdějších změn).
- 8.1.2. Stavební deník musí být v pracovní dny od 7.00 do 17.00 hod. přístupný oprávněným osobám Objednatele, případně jiným osobám oprávněným do stavebního deníku zapisovat.
- 8.1.3. Zápisy do stavebního deníku se provádí v originále a dvou kopiích. Originály zápisů je Zhotovitel povinen předat Objednateli nejméně 1x měsíčně, pokud se smluvní strany nedohodnou jinak.
- 8.1.4. Do stavebního deníku zapisuje Zhotovitel veškeré skutečnosti rozhodné pro provádění díla v souladu s výše uvedenou vyhláškou, zejména je povinen zapisovat údaje o
- stavu staveniště, počasí, počtu pracovníků a nasazení strojů a dopravních prostředků
 - časovém postupu prací
 - kontrole jakosti provedených prací
 - opatřeních učiněných v souladu s předpisy bezpečnosti a ochrany zdraví
 - opatřeních učiněných v souladu s předpisy požární ochrany a ochrany životního prostředí
 - událostech nebo překážkách majících vliv na provádění díla
- 8.1.5. Všechny listy stavebního deníku musí být očíslovány.
- 8.1.6. Ve stavebním deníku nesmí být vynechána volná místa.
- 8.1.7. V případě neočekávaných událostí nebo okolností mající zvláštní význam pro další postup stavby pořizuje Zhotovitel i příslušnou fotodokumentaci, která se stane součástí stavebního deníku.

8.2. Kontrolní dny

- 8.2.1. Pro účely kontroly průběhu provádění díla organizuje Objednatel kontrolní dny v termínech nezbytných pro řádné provádění kontroly, nejméně však jedenkrát měsíčně. Objednatel je povinen oznámit Zhotoviteli konání kontrolního dne písemně a nejméně pět dnů před jeho konáním.

8.3. Kontrola konstrukcí, které budou dalším postupem zakryty

- 8.3.1. Zhotovitel je povinen písemně vyzvat Objednatele ke kontrole a prověření prací, které v dalším postupu budou zakryty nebo se stanou nepřístupnými (postačí zápis ve stavebním deníku).

Zhotovitel je povinen vyzvat Objednatele nejméně pět dnů před termínem, v němž budou předmětné práce zakryty.

- 8.3.2. Pokud se Objednatel ke kontrole přes včasné písemné vyzvání nedostaví, je Zhotovitel oprávněn předmětné práce zakrýt. Bude-li v tomto případě Objednatel dodatečně požadovat jejich odkrytí, je Zhotovitel povinen toto odkrytí provést na náklady Objednatele. Pokud se však zjistí, že práce nebyly řádně provedeny, nese veškeré náklady spojené s odkrytím prací, opravou chybného stavu a následným zakrytím Zhotovitel.

9. Provádění díla a bezpečnost práce

9.1. Pokyny Objednatele

- 9.1.1. Při provádění díla postupuje Zhotovitel samostatně. Zhotovitel se však zavazuje respektovat veškeré pokyny Objednatele, týkající se realizace díla a upozorňující na možné porušování smluvních povinností Zhotovitele.
- 9.1.2. Zhotovitel je povinen upozornit Objednatele bez zbytečného odkladu na nevhodnou povahu věcí převzatých od Objednatele nebo pokynů daných mu Objednatelem k provedení díla, jestliže Zhotovitel mohl tuto nevhodnost zjistit při vynaložení odborné péče.

9.2. Dodržování bezpečnosti a hygieny práce

- 9.2.1. Zhotovitel je povinen zajistit při provádění díla dodržení veškerých bezpečnostních opatření a hygienických opatření a opatření vedoucích k požární ochraně prováděného díla, a to v rozsahu a způsobem stanoveným obecně závaznými právními předpisy.
- 9.2.2. Zhotovitel se zavazuje provést dílo s využitím klíčových pracovníků, které uvedl v rámci prokazování kvalifikace dle § 77 odst. 1 a 2 písm. a), c) a § 79 odst. 2 písm. c), d) zákona č. 134/2016 Sb., o zadávání veřejných zakázek, ve znění pozdějších předpisů, ve Veřejné zakázce na předmět plnění dle této smlouvy. Zhotovitel je oprávněn změnit klíčové pracovníky pouze ze závažných důvodů a s předchozím písemným souhlasem objednatele.

10. Odpovědnost za škodu

10.1. Odpovědnost Zhotovitele za škodu a povinnost nahradit škodu

- 10.1.1. Pokud činností Zhotovitele v souvislosti s prováděním díla dojde ke způsobení škody Objednateli nebo třetím osobám z titulu opomenutí, nedbalosti nebo neplněním podmínek vyplývajících z obecně závazných právních předpisů, technických nebo jiných norem nebo vyplývajících z této Smlouvy je Zhotovitel povinen bez zbytečného odkladu tuto škodu odstranit a není-li to možné, tak finančně nahradit. Veškeré náklady s tím spojené nese Zhotovitel.
- 10.1.2. Zhotovitel odpovídá i za škodu způsobenou činností těch, kteří pro něj dílo provádějí.
- 10.1.3. Zhotovitel odpovídá za škodu způsobenou okolnostmi, které mají původ v povaze strojů, přístrojů nebo jiných věcí, které zhotovitel použil nebo hodlal použít při provádění díla.

- 10.2. Odpovědnost za škodu na zhotovovaném díle nebo jeho části nese zhotovitel v plném rozsahu až do dne předání a převzetí celého díla bez vad a nedodělků. Zhotovitel nese odpovědnost původce odpadů, zavazuje se nezpůsobovat únik ropných, toxických či jiných škodlivých látek na stavbě. Zhotovitel je povinen nahradit objednateli škodu v plné výši, která vznikla při realizaci díla, bez ohledu na zavinění. Zhotovitel nenese odpovědnost v případě vzniku zvláštních rizik např. války, vojenské operace, invaze, povstání, revoluce, nepokojů, občanské války, vojenského převratu, tlakové vlny letadlem a ostatních vzdušných prostředků, šarvátek, porušení veřejného pořádku, atd.

11. Poddodavatelé

11.1. Podmínky, za kterých je možné pověřit realizací části díla jinou osobu:

- 11.1.1. Zhotovitel je oprávněn pověřit provedením části díla třetí osobu - poddodavatelem. V tomto případě však Zhotovitel odpovídá za činnost poddodavatele tak, jako by dílo prováděl sám.

- 11.1.2. Zhotovitel je povinen zabezpečit ve svých poddodavatelských smlouvách splnění všech povinností vyplývajících Zhotoviteli ze smlouvy o dílo.
- 11.1.3. Povinností zhotovitele je průběžně vést seznam poddodávek.
- 11.1.4. Zhotovitel je povinen doložit Objednateli seznam poddodavatelů, ve kterém budou uvedeni všichni poddodavatelé, kteří se na plnění díla podíleli, a to do 60 dnů od splnění smlouvy nebo do 28. 2. následujícího kalendářního roku v případě, že plnění smlouvy přesahuje 1 rok.

12. Předání a převzetí díla

12.1. Organizace předání díla

- 12.1.1. Zhotovitel je povinen dílo připravit k předání a převzetí tak, aby mohlo být předáno a převzato nejdříve 5 dnů a nejpozději 10 dnů od oznámení Zhotovitele, že dokončil veškeré práce a dodávky. Termín předání a převzetí bude součástí tohoto oznámení o dokončení díla. Objednatel je pak povinen nejpozději do tří dnů od termínu stanoveného Zhotovitelem zahájit přejímací řízení a řádně v něm pokračovat.

12.2. Protokol o předání a převzetí díla

- 12.2.1. O průběhu předávacího a přejímacího řízení pořídí Zhotovitel zápis (protokol).
- 12.2.2. Obsahuje-li dílo vady nebo nedodělky, musí protokol obsahovat i:
- soupis zjištěných vad a nedodělků
 - dohodu o způsobu a termínech jejich odstranění, popřípadě o jiném způsobu narovnání
 - dohodu o zpřístupnění díla nebo jeho částí Zhotoviteli za účelem odstranění vad nebo nedodělků.
- 12.2.3. Objednatel nemá právo odmítnout převzetí stavby pro ojedinělé drobné vady, které samy o sobě ani ve spojení s jinými nebrání užívání stavby funkčně nebo esteticky, ani její užívání podstatným způsobem neomezují.
- 12.2.4. V případě, že Objednatel odmítá dílo převzít, uvede v protokolu o předání a převzetí díla i důvody, pro které odmítá dílo převzít.
- 12.2.5. Objednatel je oprávněn při přejímacím a předávacím řízení požadovat provedení dalších dodatečných zkoušek včetně zdůvodnění proč je požaduje a s uvedením termínu do kdy je požaduje provést. Tento požadavek však není důvodem k odmítnutí převzetí díla.

13. Záruka za jakost

13.1. Odpovědnost za vady díla

- 13.1.1. Zhotovitel odpovídá za vady, jež má dílo v době jeho předání Objednateli a dále odpovídá za vady díla zjištěné v záruční době.
- 13.1.2. Zhotovitel poskytuje na provedené dílo záruku na stavební práce v délce **60 měsíců**. Záruční doba počíná běžet ode dne následujícího po dni předání bezvadného díla.
- 13.1.3. Záruční doba neběží po dobu, po kterou Objednatel nemohl dílo užívat pro vady díla, za které zhotovitel odpovídá.
- 13.1.4. Pro ty části díla, které byly v důsledku oprávněné reklamace Objednatele Zhotovitelem opraveny, běží záruční doba opětovně od počátku ode dne provedení reklamační opravy.
- 13.1.5. Pokud bylo plněno vadně, je vzhledem k tomu, co sám dodal, zavázán se zhotovitelem společně a nerozdílně
- a) poddodavatel Zhotovitele, ledaže prokáže, že vadu způsobilo jen rozhodnutí Zhotovitele nebo toho kdo nad stavbou vykonával dozor,
 - b) kdo dodal stavební dokumentaci, ledaže prokáže, že vadu nezpůsobila chyba ve stavební dokumentaci, a
 - c) kdo prováděl dozor nad stavbou, ledaže prokáže, že vadu stavby nezpůsobilo selhání dozoru
- 13.1.6. Zhotovitel se zproští povinnosti z vady stavby, pokud prokáže, že vadu způsobila jen chyba ve stavební dokumentaci dodané osobou, kterou si objednatel zvolil, nebo jen selhání dozoru nad stavbou vykonávaného osobou, kterou si objednal.

13.2. Podmínky odstranění reklamovaných vad

- 13.2.1. Zhotovitel je povinen nejpozději do 5ti dnů po obdržení reklamace písemně oznámit Objednateli zda reklamaci uznává či neuznává. Pokud tak neučiní, má se za to, že reklamaci Objednatele uznává. Vždy však musí písemně sdělit, v jakém termínu nastoupí k odstranění vad(y). Tento termín nesmí být delší než 10 dnů ode dne obdržení reklamace, a to bez ohledu na to zda Zhotovitel reklamaci uznává či neuznává.
- 13.2.2. Nenastoupí-li Zhotovitel k odstranění reklamované vady ve sjednané lhůtě je Objednatel oprávněn pověřit odstraněním vady jinou odbornou právnickou nebo fyzickou osobu. Veškeré takto vzniklé náklady uhradí Objednateli Zhotovitel.
- 13.2.3. Jestliže Objednatel v reklamaci výslovně uvede, že se jedná o havárii, je Zhotovitel povinen nastoupit a zahájit odstraňování vady (havárie) nejpozději do 48 hod po obdržení reklamace (oznámení).

14. Vlastnictví díla a nebezpečí škody na díle

14.1. Vlastnictví díla

- 14.1.1. Vlastníkem zhotovovaného díla je od počátku Objednatel.

14.2. Nebezpečí škody na díle

- 14.2.1. Nebezpečí škody na díle ve smyslu § 2624 občanského zákoníku nese od počátku až do doby řádného předání a převzetí díla mezi Zhotovitelem a Objednatelem Zhotovitel, ledaže by ke škodě došlo i jinak.

15. Pojištění zhotovitele

- 15.1. Zhotovitel je povinen mít uzavřenou pojistnou smlouvu, jejímž předmětem je pojištění Zhotovitele za škodu způsobenou zhotovitelem třetí osobě, přičemž výše pojistné částky bude alespoň ve výši **26.414,- Kč (1/2 ze sjednané ceny díla bez DPH)**. Toto pojištění bude zahrnovat zejména provozní pojistná nebezpečí (pády částí díla nebo předmětů montážní výstroje, škody při manipulaci s břemeny, zřícení montážních lešení, stožárů, jeřábů a stavebních strojů, poškození nedbalostí a nešikovností pracovníků). Zhotovitel se zavazuje, že po celou dobu trvání této smlouvy a po dobu záruční doby bude pojištěn ve smyslu tohoto ustanovení a že nedojde ke snížení pojistného krytí (pojistné částky) pod částku uvedenou v předchozí větě. Zhotovitel je povinen na výzvu Objednatele předložit ke kontrole originál nebo úředně ověřenou kopii pojistné smlouvy (resp. pojistný certifikát).
- 15.2. Zhotovitel je povinen mít uzavřenou pojistnou smlouvu, jejímž předmětem je stavebně montážní pojištění, přičemž výše pojistné částky bude alespoň ve výši **17.610,- Kč (1/3 z ceny díla bez DPH)**. Toto pojištění bude /zahrnovat zejména škody, které mohou vzniknout v průběhu montáže nebo stavby. Vztahuje se na škody na stavbě, konstrukci budovaného díla, montovaných strojích nebo technologických celcích, montážních a stavebních strojích a na zařízení staveniště z těchto příčin:
- a) požárem, výbuchem, přímým úderem blesku, nárazem nebo zřícením letadla, jeho části nebo jeho nákladu,
 - b) záplavou, povodní, vichřicí, krupobitím, sesouváním půdy, zřícením skal nebo zemin, sesouváním nebo zřícením sněhových lavin, tíhou sněhu nebo námrazy,
 - c) pádem pojištěné věci, nárazem,
 - d) pádem stromů, stožárů a jiných předmětů,
 - e) vodou vytékající z vodovodních zařízení,
 - f) neodborným zacházením, nesprávnou obsluhou, úmyslným poškozením, nešikovností, nepozorností a nedbalostí.
- Zhotovitel se zavazuje, že po celou dobu trvání této smlouvy bude pojištěn ve smyslu tohoto ustanovení a že nedojde ke snížení pojistného krytí (pojistné částky) pod částku uvedenou v předchozí větě. Zhotovitel je povinen na výzvu Objednatele předložit ke kontrole originál nebo úředně ověřenou kopii pojistné smlouvy (resp. pojistný certifikát).
- 15.3. Zhotovitel je povinen řádně platit pojistné tak, aby pojistná smlouva či smlouvy sjednané dle této smlouvy či v souvislosti s ní byly platné po celou dobu provádění díla a v přiměřeném rozsahu i po dobu záruky. V případě, že dojde k zániku pojištění, je zhotovitel povinen o této skutečnosti

neprodleně informovat objednatele a ve lhůtě 3 pracovních dnů uzavřít novou pojistnou smlouvu ve výše uvedeném rozsahu. Porušení této povinnosti ze strany zhotovitele považují strany této smlouvy za podstatné porušení smlouvy zakládající právo objednatele od smlouvy odstoupit.

- 15.4. Zavínil-li vznik škody zhotovitel, zavazuje se zhotovitel v rozsahu, ve kterém není objednatel plně chráněn proti ztrátám, výdajům, nákladům, újmě, škodě či odpovědnosti za škodu na majetku nebo škodu plynoucí z újmy na zdraví nebo smrti osob na základě pojištění uzavřených ve smyslu ustanovení odst. 15.2 smlouvy, odškodnit, ochránit a zbavit objednatele veškeré odpovědnosti v souvislosti se ztrátami, výdaji, náklady, újmou, škodou či odpovědností za škodu na majetku nebo škodu plynoucí z újmy na zdraví nebo smrti osob.
- 15.5. Náklady na pojištění nese Zhotovitel a má je zahrnuty ve sjednané ceně díla.

16. Vyšší moc

16.1. Definice vyšší moci

16.1.1. Za vyšší moc se považují okolnosti mající vliv na dílo, které nejsou závislé na vůli smluvních stran a které smluvní strany nemohou ovlivnit. Jedná se např. o válku, mobilizaci, povstání, živelné pohromy apod.

16.2. Práva a povinnosti při vzniku vyšší moci

16.2.1. Pokud se provedení díla za sjednaných podmínek stane nemožným v důsledku vyšší moci, strana, která se bude chtít na vyšší moc odvolat, požádá druhou stranu o úpravu Smlouvy ve vztahu k předmětu, ceně a době plnění. Pokud nedojde k dohodě, má strana, která se důvodně odvolala na vyšší moc, právo odstoupit od Smlouvy. Účinnost odstoupení nastává v tomto případě dnem doručení oznámení o odstoupení od Smlouvy.

17. Změna smlouvy

17.1. Forma změny Smlouvy

17.1.1. Jakákoliv změna Smlouvy musí mít písemnou formu a musí být podepsána osobami oprávněnými za Objednatele a Zhotovitele jednat a podepisovat nebo osobami jimi zmocněnými.

17.1.2. Změny Smlouvy se sjednávají jako dodatek ke Smlouvě s číselným označením podle pořadového čísla příslušné změny Smlouvy.

17.2. Skryté překážky

17.2.1. Pokud zjistí zhotovitel při provádění díla skryté překážky týkající se místa, kde má být dílo provedeno, znemožňující provést dílo dohodnutým způsobem, oznámí to bez zbytečného odkladu objednateli a navrhne mu změnu díla. Do dosažení dohody o změně díla může jeho provádění přerušit.

18. Odstoupení od smlouvy

18.1. Objednatel je oprávněn odstoupit od této smlouvy:

18.1.1. v případě, že probíhá insolvenční řízení proti majetku Zhotovitele, v němž bylo vydáno rozhodnutí o úpadku nebo insolvenční návrh byl zamítnut proto, že majetek Zhotovitele nepostačuje k úhradě nákladů insolvenčního řízení, nebo byl konkurs zrušen proto, že majetek Zhotovitele byl zcela nepostačující;

18.1.2. V případě podstatného porušení této smlouvy Zhotovitelem, zejména v případě:

- prodlení s řádným protokolárním předáním díla delším než 4 týdny
- neoprávněného zastavení či přerušení prací na díle na dobu delší než 15 dnů v rozporu s touto smlouvou,
- porušení smluvní povinnosti dle této smlouvy, které nebude odstraněno ani v dodatečně přiměřené lhůtě 14 dnů

- kdy Zhotovitel využil k plnění předmětu této smlouvy poddodavatele v rozporu s nabídkou Zhotovitele v rámci zadávacího řízení na Veřejnou zakázku nebo bez předchozího souhlasu Objednatele
 - v jiném touto smlouvou výslovně upraveném případě
- 18.2. Objednatel je oprávněn odstoupit od této smlouvy v případě, kdy vyjde najevo, že Zhotovitel uvedl v rámci zadávacího řízení veřejné zakázky nepravdivé či zkreslené informace, které měly zřejmý vliv na výběr Zhotovitele pro uzavření této smlouvy.
- 18.3. Pokud se při existenci skrytých překážek podle ustanovení 17.2.1. nedohodnou strany na změně smlouvy v přiměřené lhůtě, může kterákoli z nich od smlouvy odstoupit. Zhotovitel má právo na cenu za část díla provedenou do doby, než překážku mohl při vynaložení potřebné péče odhalit
- 18.4. Smluvní strany jsou oprávněny od této smlouvy odstoupit za podmínek stanovených občanským zákoníkem nebo jinými právními předpisy.
- 18.5. Odstoupení od smlouvy musí být učiněno písemným oznámením o odstoupení od této smlouvy druhé straně, účinky odstoupení nastávají dnem doručení oznámení druhé straně. V pochybnostech se má za to, že odstoupení bylo doručeno do 5 dnů od jeho odeslání v poštovní zásilce s dodejkou.
- 18.6. V případě odstoupení je Zhotovitel povinen okamžitě opustit staveniště a vyklidit zařízení staveniště nejpozději do 15 dnů od účinnosti odstoupení, nedohodnou-li se strany jinak. Zhotovitel je v takovém případě povinen učinit veškerá potřebná opatření k tomu, aby zabránil vzniku škody hrozící Objednateli v důsledku ukončení činností Zhotovitele a o těchto opatřeních Objednatele bezprostředně informovat. V opačném případě odpovídá Zhotovitel za škodu způsobenou v důsledku porušení této povinnosti. Objednatel se zavazuje převzít a Zhotovitel se zavazuje předat dosud provedené práce i nedokončené dodávky do 5 dnů ode dne účinnosti odstoupení od této smlouvy. O takovém předání a převzetí bude pořízen oběma stranami zápis s náležitostmi protokolu o předání a převzetí díla, tj. bude v něm podrobně popsán stav rozpracovanosti díla, provedeno jeho ohodnocení, vymezeny vady a nedodělky a sjednán způsob jejich odstranění. Objednatel má v případě odstoupení od této smlouvy i u odstranitelných vad právo požadovat slevu z ceny, namísto odstranění takových vad.
- 18.7. Strany se ve smyslu § 2005 občanského zákoníku dohodly, že po odstoupení od smlouvy a jejím ukončení trvají a zůstávají v platnosti ujednání stran týkající se odpovědnosti za vady díla, záruky za jakost a záruční lhůty, smluvních pokut, vlastnictví díla, náhrady škody a cenová ujednání obsažená v této smlouvě.
- 18.8. Odstoupí-li jedna ze stran od této smlouvy na základě ujednání z této smlouvy vyplývajících, povinnosti smluvních stran jsou následující:
- Zhotovitel provede soupis všech provedených prací oceněných způsobem, jakým je stanovena cena díla, tento soupis s Objednatelem odsouhlasí,
 - Zhotovitel provede finanční vyčíslení provedených prací a zpracuje fakturu,
 - Zhotovitel odveze veškerý svůj nezabudovaný materiál, pokud se smluvní strany nedohodnou jinak,
 - Zhotovitel vyzve písemně Objednatele k převzetí části zakázky a Objednatel je povinen do deseti pracovních dnů po obdržení zahájit „dílčí přejímací řízení“,
 - strana, která důvodně odstoupení od smlouvy zapříčinila, je povinná uhradit druhé straně veškeré náklady jí vzniklé z důvodu odstoupení od smlouvy, včetně náhrady škody.

19. Ostatní ujednání

19.1. Ostatní ujednání Smlouvy

- 19.1.1. Obě smluvní strany se dohodly, že Objednatel má právo zveřejnit obsah Smlouvy na svých oficiálních www stránkách v sekci „Veřejné zakázky“. Obsahuje – li Smlouva údaje, které tvoří obsah obchodního tajemství dle ustanovení § 504 občanského zákoníku, označí zhotovitel příslušně vybrané odstavce Smlouvy a Objednatel takto označené odstavce pro zveřejnění zpřístupní.
- 19.1.2. Obě strany se zavazují neposkytovat informace, které získají při činnosti podle této Smlouvy, třetím subjektům, nad rámec svých zákonných povinností.

- 19.1.3. Ve věcech touto Smlouvou o dílo výslovně neupravených se bude tento smluvní vztah řídit ustanoveními obecně závazných právních předpisů, zejména § 2586 a násl. zákona č. 89/2012 Sb., občanský zákoník, v platném a účinném znění a předpisy souvisejícími.
- 19.1.4. Zaplacením kterékoliv smluvní pokuty sjednané v této Smlouvě není dotčeno právo smluvní strany na náhradu škody, která jí vznikla v důsledku porušení sankcionované povinnosti druhou smluvní stranou.
- 19.1.5. Jakýkoliv spor vzniklý z této Smlouvy, pokud se jej nepodaří urovnat jednáním mezi smluvními stranami, bude rozhodnut k tomu věcně příslušným soudem, přičemž soudem místně příslušným k rozhodnutí bude, na základě dohody smluvních stran, soud určený podle sídla Objednatele.
- 19.1.6. Smluvní strany se dohodly, že písemnosti touto smlouvou předpokládané (např. změny odpovědných osob, návrh na změny Smlouvy, odstoupení od Smlouvy, různé výzvy k plnění či placení) budou druhé smluvní straně zasílány výhradně doporučeným dopisem na adresu uvedenou v záhlaví této smlouvy. Nebude-li na této adrese zásilka úspěšně doručena či převzata druhou smluvní stranou nebo nebude-li tato zásilka vyzvednuta v úložní době a držitel poštovní licence zásilku vrátí zpět, bude za úspěšné doručení, se všemi právními důsledky, považován třetí den ode dne prokazatelného odeslání zásilky.
- 19.1.7. Technický dozor u díla nesmí provádět zhotovitel ani osoba s ním propojená. To neplatí, pokud technický dozor provádí sám objednatel.
- 19.1.8. Smluvní strany se dohodly na tom, že příjemce zdanitelného plnění je oprávněn uplatnit **instit ut zvláštního způsobu zajištění daně z přidané hodnoty** ve smyslu § 109a zákona č. 235/2004 Sb., o dani z přidané hodnoty, v platném znění, pokud poskytovatel zdanitelného plnění bude požadovat úhradu za zdanitelné plnění na bankovní účet, který nebude nejpozději ke dni splatnosti příslušné faktury zveřejněn správcem daně v příslušném registru plátců daně (tj. způsobem umožňujícím dálkový přístup). Obdobný postup je příjemce zdanitelného plnění oprávněn uplatnit i v případě, že v okamžiku uskutečnění zdanitelného plnění bude o poskytovateli zdanitelného plnění zveřejněna v příslušném registru plátců daně (tj. způsobem umožňujícím dálkový přístup) skutečnost, že je nespolehlivým plátcem. V případě, že nastanou okolnosti umožňující příjemci zdanitelného plnění uplatnit zvláštní způsob zajištění daně podle § 109a zákona č. 235/2004 Sb., o dani z přidané hodnoty, v platném znění, bude příjemce zdanitelného plnění o této skutečnosti poskytovatele zdanitelného plnění informovat. Smluvní strany se rovněž dohodly na tom, že v případě, že příjemce zdanitelného plnění instit ut zvláštního způsobu zajištění daně z přidané hodnoty uplatní a zaplatí částku ve výši daně z přidané hodnoty správci daně poskytovatele zdanitelného plnění, bude tato úhrada považována za splnění závazku příjemce zdanitelného plnění uhradit relevantní část sjednané ceny.
- 19.1.9. Smlouva je vyhotovena ve čtyřech stejnopisech s platností originálu, přičemž po jejich podpisu obdrží Zhotovitel dvě vyhotovení a Objednatel dvě vyhotovení.
- 19.1.10. Smlouva nabývá platnosti dnem podpisu oprávněnými zástupci obou smluvních stran.
- 19.1.11. Smlouva nabývá účinnosti dnem uveřejnění v Registru smluv v souladu se zákonem č. 340/2015 Sb. o registru smluv.
- 19.1.12. Smluvní strany sjednávají, že Objednatel zašle informaci Zhotoviteli o uveřejnění smlouvy v Registru smluv.
- 19.1.13. Smluvní strany po přečtení Smlouvy potvrzují, že obsahu Smlouvy porozuměly, že Smlouva vyjadřuje jejich pravou, svobodnou a vážnou vůli, nebyla uzavřena v tisni či za nápadně nevýhodných podmínek a na důkaz této skutečnosti ji vlastnoručně podepisují.

Přílohy a nedílné součásti Smlouvy:

1. Čestné prohlášení příjemce
2. Položkový rozpočet
3. Projektová dokumentace a Technické podmínky provedení stavby

V Prostějově, dne 29.4. 2021

V Prostějově, dne

**Čestné prohlášení příjemce (objednatele)
k uplatnění přenesení daňové povinnosti na DPH ve stavebnictví
- § 92e zákona o DPH**

Identifikační údaje příjemce(objednatel):

Název (jméno): Statutární město Prostějov
Adresa/ sídlo: Nám. T. G. Masaryka 130/14, PSČ 796 01
IČ: 00288659
Oprávněná osoba: Ing. Petr Brückner, vedoucí Odboru rozvoje a investic

Identifikační údaje poskytovatele (zhotovitel):

Zhotovitel: FCC Prostějov, s.r.o.
Sídlo: Průmyslová 1b, 796 01 Prostějov
IČ: 26224178
DIČ: CZ26224178
Zastoupený: Martin Grepl, jednatel společnosti
Zapsán ve veřejném rejstříku vedeném u Krajského soudu v Brně spisová značka oddíl C vložka 38133

Příjemce plnění (objednatel) čestně prohlašuje ve smyslu „*Informace GFŘ a MF k režimu přenesení daňové povinnosti na DPH ve stavebnictví - § 92e zákona o DPH*“, zveřejněné dne 9. 11. 2011, že přijaté plnění, tj. smluvní plnění od poskytovatele (zhotovitele) dle smlouvy o dílo číslo **10/04/ORI/2021** souvisí výlučně s činností příjemce při výkonu veřejné správy, při níž se nepovažuje za osobu povinnou k dani (viz § 5 odst. 4 zákona o DPH).

Příjemce plnění není v tomto případě v postavení osoby povinné k dani a k tomuto účelu neposkytuje dodavateli své DIČ.

Příjemce plnění požaduje z výše uvedených důvodů, aby poskytovatel neuplatnil režim přenesení daňové povinnosti ve smyslu § 92a a §92e z.č. 235/2004 Sb., o dani z přidané hodnoty.

V Prostějově

Datum 29.4.2021

Ing. Petr Brückner, vedoucí Odboru rozvoje a investic

Čestně prohlašuji, že údaje uvedené v tomto prohlášení jsou správné a pravdivé.

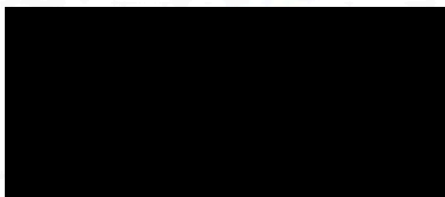

.....
podpis objednatele

Položkový rozpočet stavby

Stavba: 69/2021 Oplocení psí loučky ul. Plumlovská, Prostějov

Objekt: SO 01 Oplocení

Rozpočet: 01 Oplocení

Objednatel: Statutární město Prostějov
Nám.T.G.Masaryka 130/14
79601 Prostějov

IČO: 00288659

DIČ: CZ00288659

Zhotovitel: FCC Prostějov, s.r.o.
Průmyslová 1b
796 01 Prostějov

IČO: 26224178

DIČ: CZ26224178

Vypracoval:

Rozpis ceny

Celkem

HSV			20 185,77
PSV			31 641,79
MON			0,00
Vedlejší náklady			0,00
Ostatní náklady			1 000,00
Celkem			52 827,56

Rekapitulace daní

Základ pro sníženou DPH	15 %		0,00 CZK
Snížená DPH	15 %		0,00 CZK
Základ pro základní DPH	21 %		52 827,56 CZK
Základní DPH	21 %		11 093,79 CZK

Zaokrouhlení 0,00 CZK

Cena celkem s DPH 63 921,35 CZK

v _____

dne _____

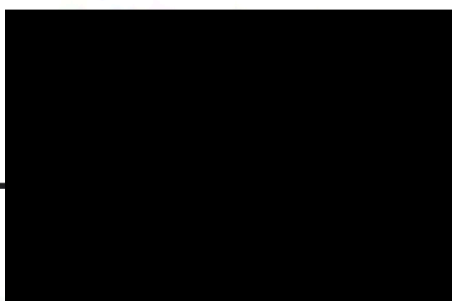

Rekapitulace dílů

Číslo	Název	Typ dílu			Celkem	%
1	Zemní práce	HSV			10 075,77	19
3	Svislé a kompletní konstrukce	HSV			10 110,00	19
767	Konstrukce zámečnické	PSV			31 641,79	60
ON	Ostatní náklady	ON			1 000,00	2
Cena celkem					52 827,56	100

Položkový rozpočet

S:	69/2021	Oplocení psi loučky ul. Plumlovská, Prostějov
O:	SO 01	Oplocení
R:	01	Oplocení

P.č.	Číslo položky	Název položky	MJ	Množství	Cena / MJ	Celkem
Díl: 1 Zemní práce						10 075,77
1	133210012R00	Hloubení šachet zem.vrtákem hor.3-4;D 20cm,hl.50cm	kus	49,00000	205,00	10 045,00
2	162201101R00	Vodorovné přemístění výkopku z hor.1-4 do 20 m	m3	0,76930	40,00	30,77
Díl: 3 Svislé a kompletní konstrukce						10 110,00
3	338171122R00	Osazení sloupků plot.ocel. do 2,6 m, zabet.C 25/30	kus	33,00000	270,00	8 910,00
4	02	Přemístění lavičky s opěradlem a základem	ks	2,00000	600,00	1 200,00
Díl: 767 Konstrukce zámečnické						31 641,79
5	767911120R00	Montáž oplocení z pletiva v.do 1,6 m,napínací drát	m	63,00000	104,00	6 552,00
6	767920210R00	Montáž vrat na ocelové sloupky, plochy do 2 m2	kus	1,00000	750,00	750,00
7	767920220R00	Montáž vrat na ocelové sloupky, plochy do 4 m2	kus	1,00000	880,00	880,00
8	998767102R00	Přesun hmot pro zámečnické konstr., výšky do 12 m	t	4,34940	850,00	3 696,99
		Odkaz na hmot. položky pořadí 3 : 4,12500		4,12500		
		Odkaz na hmot. položky pořadí 12 : 0,02000		0,02000		
		Odkaz na hmot. položky pořadí 13 : 0,03800		0,03800		
		Odkaz na hmot. položky pořadí 14 : 0,07590		0,07590		
		Odkaz na hmot. položky pořadí 15 : 0,03450		0,03450		
		Odkaz na hmot. položky pořadí 9 : 0,05600		0,05600		
9	31327510R	Pletivo 4hr.PRIMA Standard 55/2,5 Zn+PVC, v.1000mm bez napínacího drátu	m	70,00000	41,00	2 870,00
10	31478150R	Drát napínací PVC pr. drátu 2,2 mm	m	208,00000	3,60	748,80
11	31479012R	Napínací strojek - PVC	kus	36,00000	14,00	504,00
12	55342600R	Branka FAB zel. EXCLUSIVE - komaxit, 2 sloupky h = 1000 mm, š = 1000 mm	kus	1,00000	2 600,00	2 600,00
13	55342650R	Brána FAB zel. EXCLUSIVE - komaxit, 2 sloupky h = 1000 mm, š = 3600 mm	kus	1,00000	3 350,00	3 350,00
14	553462002R	Sloupek plotový UNIVERS d 38 mm, výška 100 cm pozinkovaná ocel + PVC	kus	33,00000	150,00	4 950,00
15	553462040R	Vzpěra UNIVERS d 38 mm, výška 100 cm pozinkovaná ocel + PVC, 1 ks hlava	kus	15,00000	280,00	4 200,00
16	01	Vložka FAB k zahradním brankám	ks	2,00000	270,00	540,00
Díl: ON Ostatní náklady						1 000,00
17	03	Doprava a vedlejší rozpočtové náklady	soubor	1,00000	1 000,00	1 000,00
Celkem						52 827,56

Poznámky uchazeče k zadání

OPLOCENÍ PSÍ LOUČKY UL. PLUMLOVSKÁ, PROSTĚJOV
PROJEKTOVÁ DOKUMENTACE PRO VYDÁNÍ ÚZEMNÍHO SOUHLASU

investor: STATUTÁRNÍ MĚSTO PROSTĚJOV
nám. T.G. Masaryka 130/14, 796 01 Prostějov, IČ: 00288659

zpracovatel: MAGISTRÁT MĚSTA PROSTĚJOVA, ODBOR ROZVOJE A INVESTIC
Ing. Kamila Benešová 

Prostějov, březen 2021

OBSAH DOKUMENTACE

1. PRŮVODNÍ TECHNICKÁ ZPRÁVA
2. CELKOVÁ SITUACE (M 1:10 000)
3. KOORDINAČNÍ SITUACE (M 1:1 000)
4. SITUACE STAVBY (M 1:250)
5. VZOROVÉ ŘEZY A SCHÉMATA

1. PRŮVODNÍ TECHNICKÁ ZPRÁVA

Předmětem záměru je oplocení stávající plochy pro volný pohyb psů tzv. psí loučky. Jedná se o lokalitu u kruhové křižovatky ulic Plumlovská, Anglická a J. Lady a garáží na ul. Anglická.

Účelem záměru je zabezpečení lokality proti útěku psů, resp. zabezpečení okolí zejména okolních intenzivně dopravně vytižených komunikací proti střetu automobilů se psem a proti střetu chodců se psy.

Umístění záměru:

Pozemek parcelní číslo 6084/8, katastrální území Prostějov.

Vlastníkem pozemku je investor, statutární město Prostějov.

Záměrem je dotčen sousední pozemek parcelní číslo 6084/7 v katastrálním území Prostějov (vlastník Garáže sídliště Svobody, Prostějov, z.s., sídl. Svobody 3521/22, 796 01 Prostějov), garáž parcelní číslo 6084/71 (vlastník MUDr. Žondrová Jitka, sídl. Svobody 3554/55, 796 01 Prostějov) a garáž parcelní číslo 6084/12 v katastrálním území Prostějov (vlastníci Vyšinka Marcel a Vyšinková Vlasta, Jana Zrzavého 3988/1, 796 04 Prostějov).

1.1. SOULAD ZÁMĚRU S ÚZEMNÍM PLÁNEM PROSTĚJOV

zastavěné území, plochy smíšené obytné

Záměr je podmíněně přípustný dle bodu 7.1.2.d) oplocení pozemků, které neomezí průchodnost územím.

Záměr neznemožní plnohodnotné využití plochy č. 0106, naopak zamezí vniknutí psů na přilehlé frekventované komunikace, přičemž oplocení zároveň neomezuje průchodnost, osazením brán.

1.2. POPIS TECHNICKÉHO ŘEŠENÍ

Pevné oplocení v délce 67m bude provedeno z čtyřhranného pletiva výšky 1 000mm se zapleteným napínacím drátem, poplastovaných sloupků, výšky 1 000mm, průměru 48mm, které budou se vzpěrami ukotveny do betonových patek. Na východní straně od ulice Anglická bude oplocení napojeno na stávající zeď garáže (parc. 6084/71 k.ú. Prostějov). Na západní straně bude oplocení

ukončeno na rohu krajní garáže parc. č. 6084/12 k.ú. Prostějov. Od ulice Anglická bude v oplocení osazena dvoukřídlá uzamykatelná branka šířky 3m. Jednokřídlá uzamykatelná branka bude umístěna v severní části oplocení s napojením na stávající pěšinu směrem k ul. Plumlovská. Oplocení včetně příslušenství je navrženo v barvě tmavozelené (RAL 6005). Brány budou opatřeny zámkem s vložkou a klikou.

V rámci akce budou přemístěny dvě stávající lavičky, které kolidují s navrženou trasou oplocení. Lavičky budou demontovány a nově umístěny uvnitř oplocené plochy.

V lokalitě dotčené výstavbou oplocení se nenachází žádné inženýrské sítě, ani není zasaženo žádné ochranné pásmo inženýrských sítí.

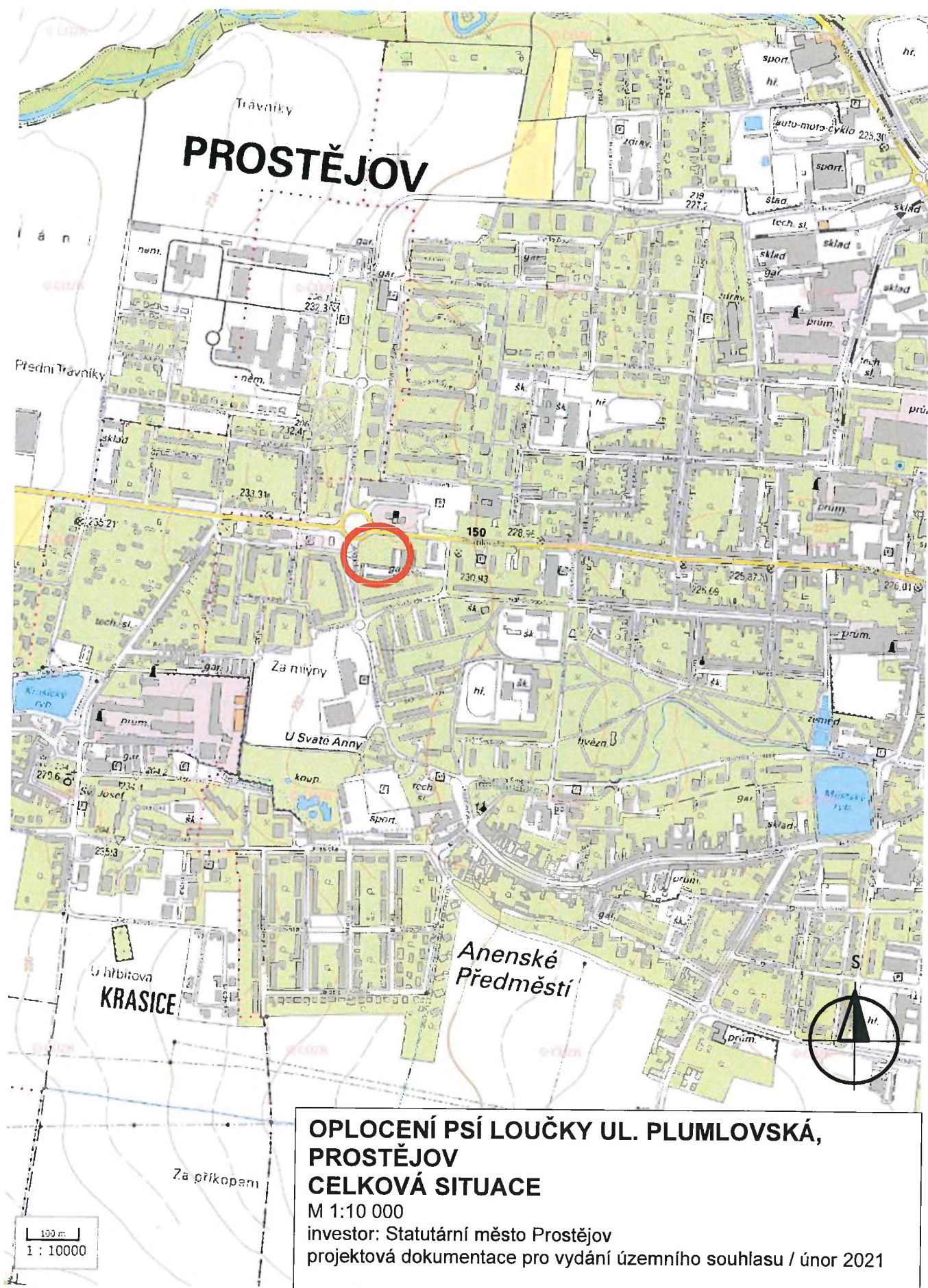

**OPLOCENÍ PSÍ LOUČKY UL. PLUMLOVSKÁ,
PROSTĚJOV
CELKOVÁ SITUACE**

M 1:10 000
investor: Statutární město Prostějov
projektová dokumentace pro vydání územního souhlasu / únor 2021

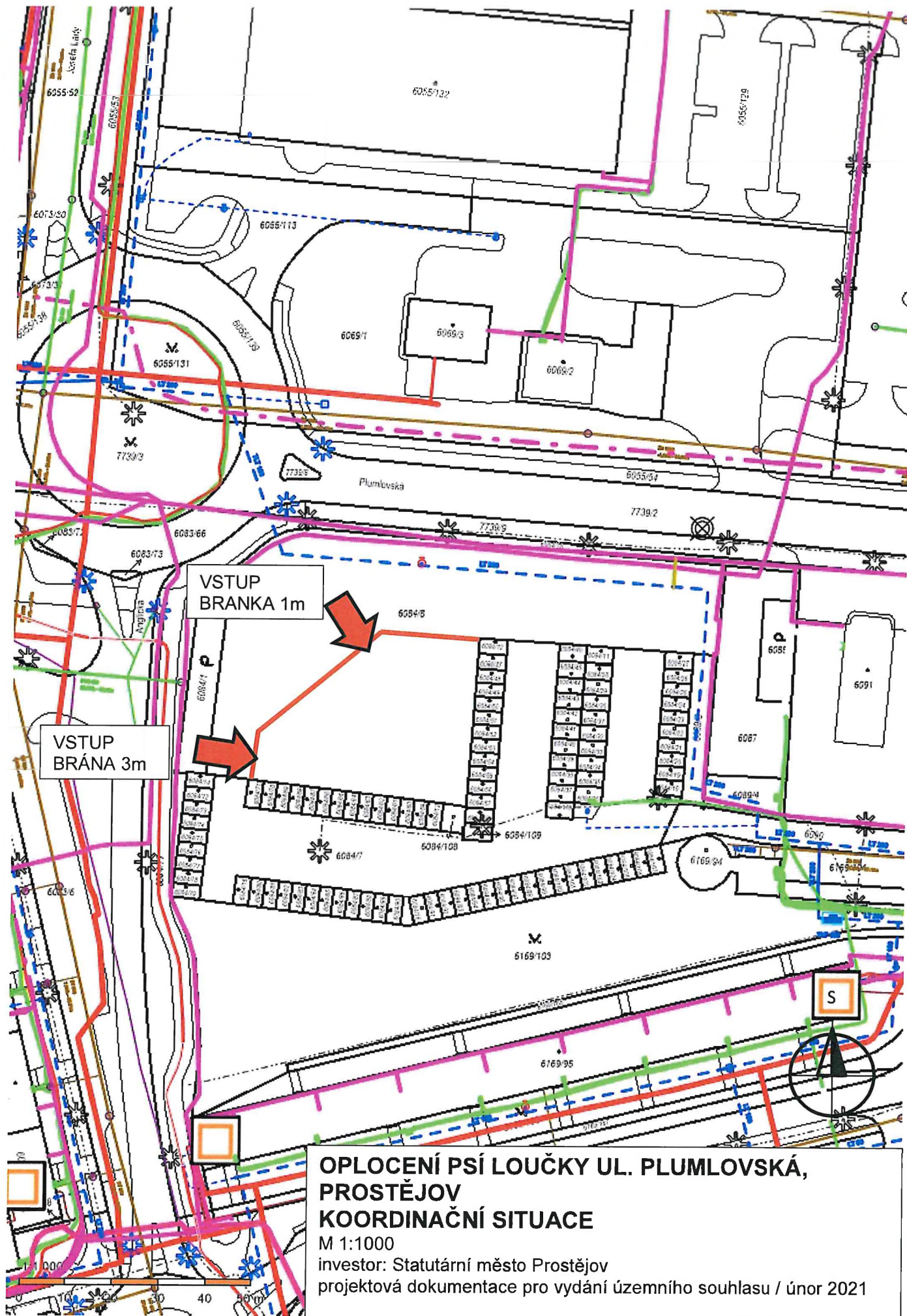

**OPLOCENÍ PSÍ LOUČKY UL. PLUMLOVSKÁ,
PROSTĚJOV**
KOORDINAČNÍ SITUACE
 M 1:1000
 investor: Statutární město Prostějov
 projektová dokumentace pro vydání územního souhlasu / únor 2021

**OPLOČENÍ PSÍ LOUČKY UL. PLUMLOVSKÁ,
PROSTĚJOV
SITUACE STAVBY**
 M 1:250
 investor: Statutární město Prostějov
 projektová dokumentace pro vydání územního souhlasu / únor 2021

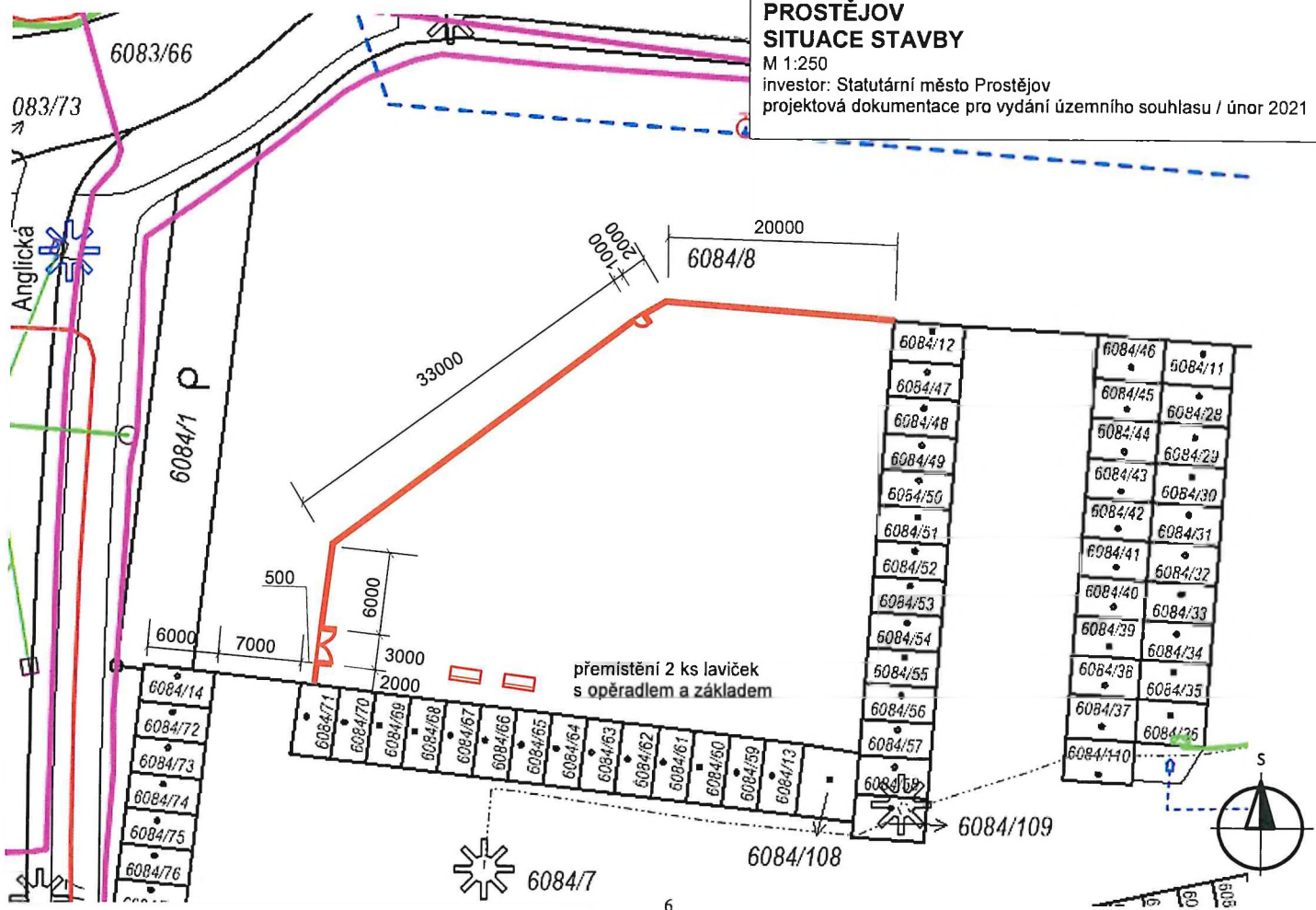

5. VZOROVÉ ŘEZY A SCHÉMATA

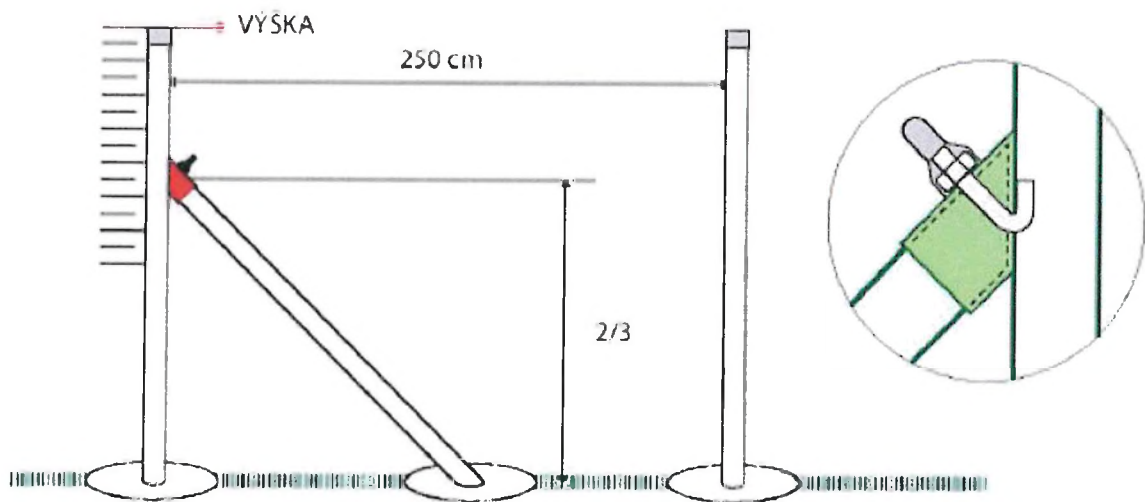
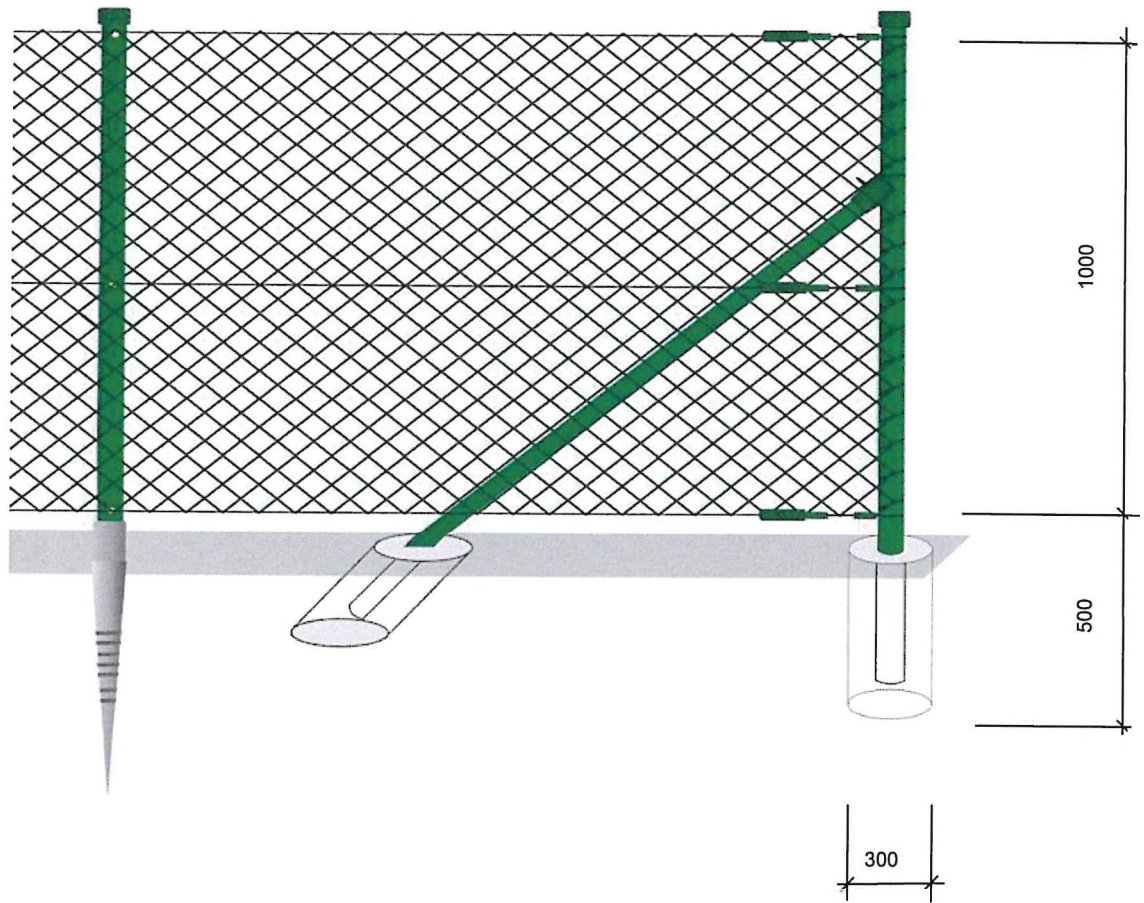

Technické podmínky pro realizaci stavby:

„Oplocení psí loučky ul. Plumlovská, Prostějov“

Předmět stavby:

Předmět zakázky je vymezen smlouvou o dílo č. 10/04/ORI/2021, projektovou dokumentací pro územní souhlas, technickými podmínkami a rozpočtem.

Další podmínky provádění:

1. Zřízení staveniště a zdroje elektrické energie, případně vody si zajistí zhotovitel na vlastní náklady.
2. Při realizaci prací je nutno postupovat tak, aby byl kontinuálně umožněn průjezd vozidlům záchranného integrovaného systému a zásobování.
3. Dotčené plochy veřejné zeleně budou po ukončení stavby protokolárně předány zástupci správce zeleně po založení trávníku.
4. Během provádění prací bude zhotovitel udržovat plochy v sousedství stavby prosté stavebních zbytků, prachu a nečistot.
5. Staveniště bude zřetelně a v dostatečné míře označeno výstražným značením „POZOR STAVBA – ZÁKAZ VSTUPU – NEBEZPEČÍ ÚRAZU“.
6. Po ukončení díla budou zhotovitelem doloženy doklady o atestech, certifikaci, prohlášení o shodě na použitý materiál a doklady o zdravotní a ekologické nezávadnosti.

Cena díla:

Bude doložena položkovým rozpočtem při respektování všech podmínek provádění díla.

Cena díla bude uvedena ve tvaru cena bez DPH, samostatně DPH a cena včetně DPH.

Vypracovala: Ing. Kamila Benešová, Ing. Lukáš Chytil

Kontroloval: Ing. Antonín Zajíček