



HRADEC KRÁLOVÉ

STATUTÁRNÍ MĚSTO HRADEC KRÁLOVÉ, ČESKOSLOVENSKÉ ARMÁDY 408, 502 00 HRADEC KRÁLOVÉ

SMLOUVA O VÝPŮJČCE

č. půjčitele: 20093353

č. smlouvy: 2021/1037

Smluvní strany:

1. Půjčitel: Statutární město Hradec Králové
sídlo: Československé armády 408, 502 00 Hradec Králové
zastoupený: prof. PharmDr. Alexandrem Hrabálkem, CSc., primátorem města
IČ: 00268810
DIČ: CZ00268810
bankovní spojení: Komerční banka, a.s., pobočka Hradec Králové
č. účtu: 426511/0100

a

2. Vypůjčitel Městské lesy Hradec Králové a.s.
sídlo: Přemyslova 219, 500 08 Hradec Králové
zastoupený: Ing. Milan Zerzán, předseda představenstva a MUDr. Jiří Mašek, člen představenstva
IČ: 25962523
DIČ: CZ 25962523
spisová značka: B 2220 vedená u Krajského soudu v Hradci Králové
bankovní spojení: 

uzavírají níže uvedeného dne, měsíce a roku podle ust. § 2193 a násl. zákona č. 89/2012 Sb., občanského zákoníku, tuto smlouvu o výpůjčce:

I.

1.1 Půjčitel tímto prohlašuje, že má ve svém výlučném vlastnictví nezuživatelné věci (dále jen „předmět výpůjčky“):

	Inventární číslo dárce	Popis objektu
1.	142581	NINJA SÍŤ RUČKOVACÍ S PODPOROU NOHOU
2.	142582	NINJA SÍŤ RUČKOVACÍ BEZ PODPORY NOHOU
3.	142583	NINJA SÍŤ ČTVERCOVÁ
4.	142584	STĚNA BOULDER NÁROČNĚJŠÍ
5.	142585	STĚNA BOULDER DĚTSKÁ

WWW.HRADECKRALOVE.CZ



HRADEC KRÁLOVÉ

STATUTÁRNÍ MĚSTO HRADEC KRÁLOVÉ, ČESKOSLOVENSKÉ ARMÁDY 408, 502 00 HRADEC KRÁLOVÉ

6.	142586	PP 06 LEG LIFTER
7.	142587	CEDULE „BOROVÉ“ HOSPODÁŘSTVÍ
8.	142588	CEDULE „JELEN LESNÍ“
9.	142589	CEDULE „MYSLIVECKÁ MLUVA – JELEN EVROPSKÝ“
10.	142590	CEDULE „RYBNÍK KRÍŽ“
11.	142591	CEDULE „FUNKCE LESA“
12.	142592	STOJAN PRO MOBILNÍ NAUČNÉ TABULE „BOROVÉ HOSPODÁŘSTVÍ“
13.	142593	STOJAN PRO MOBILNÍ NAUČNÉ TABULE „JELEN LESNÍ“
14.	142594	STOJAN PRO MOBILNÍ NAUČNÉ TABULE „RYBNÍK KRÍŽ“
15.	142595	STOJAN PRO MOBILNÍ NAUČNÉ TABULE „FUNKCE LESA“
16.	142498	STŮL NA STOLNÍ TENIS DONIC
17.	142499	STŮL NA STOLNÍ TENIS DONIC
18.	142572	KUŽELKY RUSKÉ – KOMPLET 30 CM
19.	142825	KUŽELKY DŘEVĚNÉ
20.	142826	SADA ŠACHOVÝCH FIGUR 60 CM
21.	142827	SADA ŠACHOVÝCH FIGUR 60 CM
22.	142831	LAVICE KOV – DŘEVO
23.	142832	LAVICE KOV – DŘEVO
24.	142833	LAVICE KOV – DŘEVO
25.	142834	LAVICE KOV – DŘEVO
26.	142835	LAVICE KOV – DŘEVO
27.	142836	LAVICE KOV – DŘEVO
28.	142828	LAVICE KOV – DŘEVO
29.	142829	LAVICE KOV – DŘEVO
30.	142830	LAVICE KOV – DŘEVO
31.	142665	ŽEBŘÍK NAKLONĚNÝ 1,5 FS036D
32.	142666	ŽEBŘÍK NAKLONĚNÝ 1,3 FS036D
33.	142667	KLADINA FS 009
34.	142668	HRAZDY (TROJHRAZDY) FS019
35.	142669	ZÁVORA FS019
36.	142670	ŽEBŘÍK ŠIKMÝ FS025
37.	142671	RUČKOVÁNÍ
38.	142672	KLADINA BALANČNÍ FS034
39.	142673	LANO LODNÍ FS040
40.	142674	OPIČÁRNA NF08
41.	142675	TRAMP SF01
42.	142676	SURF SF02
43.	142677	ŠLAPETO SF03
44.	142678	FITNESS KLADKA V SEDĚ PP07A
45.	142679	TWISTER AKÁTOVÝ PP11
46.	1426810	ŽIDLE KOMBI FS018
47.	142681	BAREL PŘESÝPACÍ PP12
48.	142682	TABULE INFORMAČNÍ
49.	143052	TABULE VENKOVNÍ

www.hradeckrálové.cz



HRADEC KRÁLOVÉ

STATUTÁRNÍ MĚSTO HRADEC KRÁLOVÉ, ČESKOSLOVENSKE ARMÁDY 408, 502 00 HRADEC KRÁLOVÉ

1.2 Půjčitel přenechává k bezplatnému užívání věci specifikované v odst. 1.1 této smlouvy a příloze č. 1 této smlouvy vypůjčitelu na dobu neurčitou.

1.3 Vypůjčitel prohlašuje, že předmět výpůjčky dle odst. 1.1 této smlouvy již má ve své dispozici, což obě smluvní strany stvrzují svým podpisem.

1.4 Vypůjčitel výslovně prohlašuje, že předmět výpůjčky je ve stavu způsobilém smluvenému užívání, i užívání obvyklému a užívání přiměřenému povaze věci.

1.5 Vypůjčitel prohlašuje, že stav předmětu výpůjčky je mu dobře znám, a že plně vyhovuje jeho záměrům. Vypůjčitel dále prohlašuje, že ví, jak má předmět výpůjčky užívat, a že tedy není třeba, aby ho půjčitel poučoval o tom, jak má předmět výpůjčky užívat.

II.

2.1 Obě smluvní strany potvrzují, že si předmět výpůjčky před jeho předáním vypůjčitelu k užívání pečlivě prohlédly a konstatují, že na něm nejsou žádné nedostatky, které by bránily jeho řádnému užívání, vyjma následujících vad: běžné opotřebení.

2.2 Vypůjčitel je povinen umožnit užívání předmětu výpůjčky veřejnosti, a to v souladu s jeho účelem, kterému obvykle slouží, tj. ke sportovním a edukačním účelům. Je povinen vypůjčenou věc chránit před poškozením, ztrátou či zničením. V případě, že nastane nemožnost dalšího užití věci k jejímu obvyklému určení, je vypůjčitel povinen tuto skutečnost bez zbytečného odkladu půjčitelu oznámit. Z uvedeného důvodu je půjčitel oprávněn žádat po vypůjčitelu předčasné vrácení věci.

III.

3.1 Za škody, které budou způsobeny užíváním věci v průběhu výpůjčky třetím osobám, odpovídá vypůjčitel. Stejně tak nese vypůjčitel odpovědnost za škody, které budou způsobeny na předmětu výpůjčky po dobu jejího trvání jednáním třetích osob.

3.2 Půjčitel je oprávněn žádat vrácení předmětu výpůjčky i před dobou sjednanou v odst. 1.2 smlouvy, pokud zjistí, že vypůjčitel věc užívá v rozporu s touto smlouvou.

3.3 V případě předčasného ukončení smluvního vztahu nebo v případě uplynutí sjednané doby výpůjčky je vypůjčitel povinen předat předmět výpůjčky zpět půjčitelu. O vrácení předmětu výpůjčky sepíší obě strany protokol, v němž zaznamenají stav předávané věci, včetně případných nedostatků způsobených nedostatečným zabezpečením věci ze strany vypůjčitele.

3.4 V případě, že je třeba vynaložit mimořádné náklady spojené s užíváním věci, nebo náklady neuvedené výslovně v této smlouvě za náklady obvyklé, dohodly se smluvní strany tak, že ust. § 2199 odst. 2 zákona č. 89/2012 Sb., občanského zákoníku, se nepoužije a půjčitel není oprávněn takové náklady vynakládat.

3.5 Pro případ porušení povinnosti vypůjčitele vrátit předmět výpůjčky ve lhůtě dle odst. 1.2; odst. 3.3 a odst. 3.9 sjednávají strany smluvní pokutu. Vypůjčitel je povinen zaplatit půjčitelu smluvní pokutu ve výši 100 Kč za každý den prodlení s vrácením předmětu výpůjčky. Smluvní pokuta je splatná do 21 dnů poté, co bude písemná výzva vypůjčitelu doručena. Povinností



HRADEC KRÁLOVÉ

STATUTÁRNÍ MĚSTO HRADEC KRÁLOVÉ, ČESKOSLOVENSKÉ ARMÁDY 408, 502 00 HRADEC KRÁLOVÉ

zaplatit smluvní pokutu, není dotčeno právo na náhradu škody. Smluvní strany se dohodly, že ustanovení § 2050 občanského zákoníku se nepoužije.

3.6 Smluvní pokuta bude uhrazena na základě faktury vystavené příslušnou smluvní stranou. Splatnost této faktury je 21 dní od jejího doručení příslušné smluvní straně.

3.7 Smluvní strany prohlašují, že sjednaná výše smluvní pokuty je přiměřená významu zajištěné právní povinnosti.

3.8 Půjčitel je oprávněn tuto smlouvu vypovědět, pokud bude vypůjčitel užívat předmět výpůjčky v rozporu se sjednaným účelem nebo pokud bude vypůjčitel užívat předmět výpůjčky tak, že bude půjčiteli vznikat škoda nebo mu bude hrozit značná škoda. Výpovědní doba činí 30 dnů a počíná běžet dnem následujícím po doručení výpovědi vypůjčiteli.

3.9 V případě, že smlouva bude ukončena výpovědí nebo odstoupením od smlouvy před uplynutím doby, na kterou byla tato smlouva uzavřena, je vypůjčitel povinen předmět výpůjčky uvést do stavu způsobilému dosavadnímu užívání a předat ho půjčiteli, a to do 30 dnů od ukončení smlouvy, neoznámí-li mu půjčitel písemně jinak. Vypůjčitel není oprávněn po půjčiteli požadovat protihodnotu toho, o čem se zvýší hodnota předmětu výpůjčky ani jinou náhradu či vydání bezdůvodného obohacení za zhodnocení předmětu výpůjčky, popř. jinou náhradu nákladů.

3.10 Odstoupením od smlouvy není dotčeno právo půjčitele na smluvní pokutu

IV.

4.1 Výpůjčka za podmínek uvedených v této smlouvě byla schválena Radou města dne 23.03.2021 usnesením č. RM/2021/285

V.

5.1 Smluvní strany prohlašují, že tato smlouva byla uzavřena na základě vážné a svobodné vůle obou smluvních stran, nikoliv v tísní či za nápadně nevýhodných podmínek, že smlouvě porozuměly a chápou její význam, což stvrzují svými podpisy.

5.2 Smluvní strany prohlašují, že na tuto smlouvu se mj. vztahuje zákon č. 340/2015 Sb., o zvláštních podmínkách účinnosti některých smluv, uveřejňování těchto smluv a o registru smluv (zákon o registru smluv), a půjčitel je dle § 2 cit. zákona subjektem, jehož smlouvy se povinně uveřejňují prostřednictvím registru smluv.

5.3 Je-li nebo stane-li se některé ustanovení této smlouvy neplatné či neúčinné, nedotýká se to ostatních ustanovení této smlouvy, která zůstávají platná a účinná. Smluvní strany se v tomto případě zavazují dohodou nahradit ustanovení neplatné/neúčinné novým ustanovením platným/účinným, které nejlépe odpovídá původně zamýšlenému ekonomickému účelu ustanovení neplatného/neúčinného. Uvedené platí obdobně i v případě zrušení smlouvy dle § 7 zákona o registru smluv. Do té doby platí odpovídající úprava obecně závazných právních předpisů České republiky.



HRADEC KRÁLOVÉ

STATUTÁRNÍ MĚSTO HRADEC KRÁLOVÉ, ČESKOSLOVENSKÉ ARMÁDY 408, 502 00 HRADEC KRÁLOVÉ

5.4 Smluvní strany sjednávají, že měnit nebo doplňovat text smlouvy je možné pouze formou písemných dodatků podepsaných oběma smluvními stranami. Možnost měnit smlouvu jinou formou smluvní strany vylučují.

5.5 Strany se dohodly, že se tato smlouva a vztahy z ní vyplývající řídí ustanoveními zákona č. 89/2012 Sb., občanského zákoníku.

5.6 Tato smlouva je vyhotovena v 4 stejnopisech, z nichž 2 vyhotovení obdrží půjčitel a 2 vyhotovení obdrží vypůjčitel.

5.7 Vypůjčitel potvrzuje, že poskytnuté osobní údaje uvedené v této smlouvě jsou přesné a že se jedná o dobrovolné poskytnutí osobních údajů. Vypůjčitel bere na vědomí, že půjčitel je oprávněn zpracovávat osobní údaje poskytnuté vypůjčitelem uvedené v této smlouvě za podmínek dle zákona č. 110/2019 Sb., o zpracování osobních údajů, ve znění pozdějších předpisů.

5.8 Vypůjčitel prohlašuje, že souhlasí se zveřejněním této smlouvy.

5.9 Smlouva vstupuje v platnost dnem podpisu obou smluvních stran a účinnosti nabývá dnem uveřejnění v registru smluv.

5.9 Vypůjčitel prohlašuje, že souhlasí s uveřejněním této smlouvy v plném znění (včetně všech příloh).

5.10 Smluvní strany prohlašují, že smlouva neobsahuje žádná obchodní tajemství a vypůjčitel souhlasí s uveřejněním smlouvy (vč. metadat) bez stanovení jakýchkoliv dalších podmínek.

5.11 Dle § 5 odst. 5 zákona č. 340/2015 Sb., zákon o registru smluv, je k řádnému uveřejnění smlouvy třeba, aby byla uveřejněna způsobem tam stanoveným, a to včetně vyplnění metadat. Smluvní strany se dohodly, že uveřejní metadata v níže uvedeném rozsahu a prohlašují, že uvedený rozsah metadat:

- identifikace smluvních stran:
Statutární město Hradec Králové, IČ: 00268810, Československé armády 408, 502 00 Hradec Králové, ID datové schránky bebb2in
Městské lesy Hradec Králové a.s., IČ: 25962523, S Přemyslova 219, 500 08 Hradec Králové, ID datové schránky 9bye6v8
- vymezení předmětu smlouvy: výpůjčka dlouhodobého hmotného majetku
- cena: nelze určit
- datum uzavření smlouvy: datum podpisu smlouvy poslední smluvní stranou

považují za správný, úplný a v tomto znění plně odpovídající a vyhovující požadavkům zákona o registru smluv.

Příloha: Fotografie předmětu výpůjčky



HRADEC KRÁLOVÉ

STATUTÁRNÍ MĚSTO HRADEC KRÁLOVÉ, ČESKOSLOVENSKÉ ARMÁDY 408, 502 00 HRADEC KRÁLOVÉ

V Hradci Králové dne:

14. 06. 2021



za půjčitele

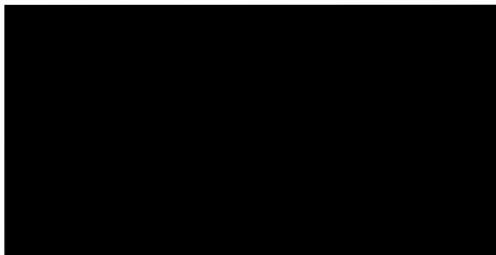

V Hradci Králové dne:

14. 06. 2021



za vypořičitele

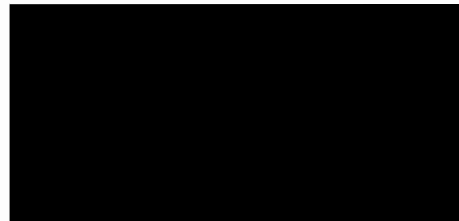
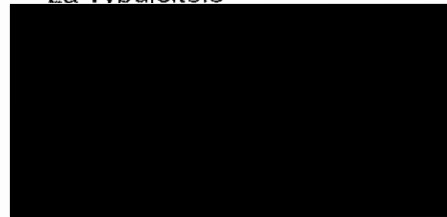



HRADEC KRÁLOVÉ

STATUTÁRNÍ MĚSTO HRADEC KRÁLOVÉ, ČESKOSLOVENSKÉ ARMÁDY 408, 502 00 HRADEC KRÁLOVÉ

Příloha č. 1 Fotografie předmětu výpůjčky

1.- 5.

NINJA SÍŤ RUČKOVACÍ S PODPOROU NOHOU, NINJA SÍŤ RUČKOVACÍ BEZ PODPOROU NOHOU, NINJA SÍŤ ČTVERCOVÁ, STĚNA BOULDER NÁROČNĚJŠÍ, STĚNA BOULDER DĚTSKÁ

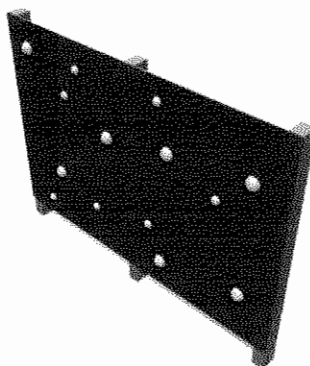
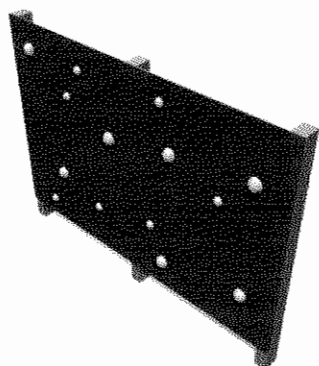
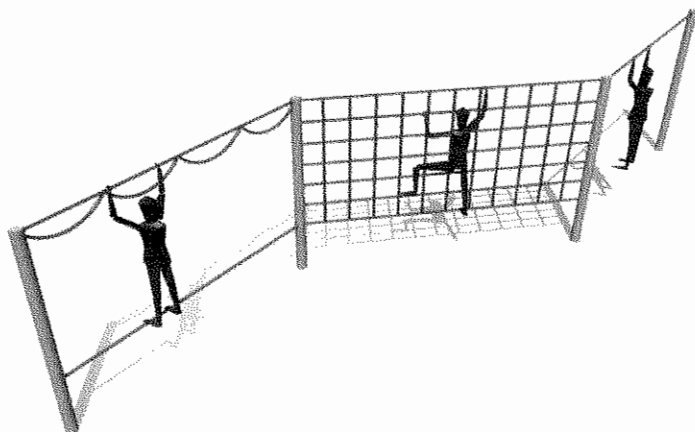

6. LEG LIFTER

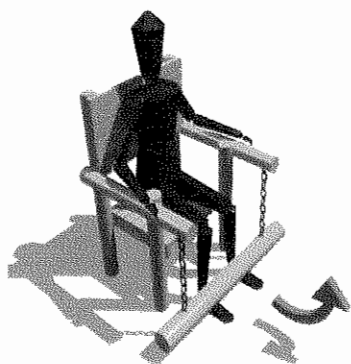

7. CEDULE „BOROVÉ“ HOSPODÁŘSTVÍ





HRADEC KRÁLOVÉ

STATUTÁRNÍ MĚSTO HRADEC KRÁLOVÉ, ČESKOSLOVENSKÉ ARMÁDY 408, 502 00 HRADEC KRÁLOVÉ

8. CEDULE „JELEN LESNÍ“

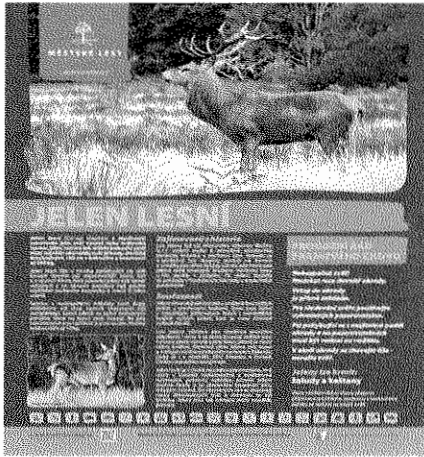

9. CEDULE „MYSLIVECKÁ MLUVA – JELEN EVROPSKÝ“

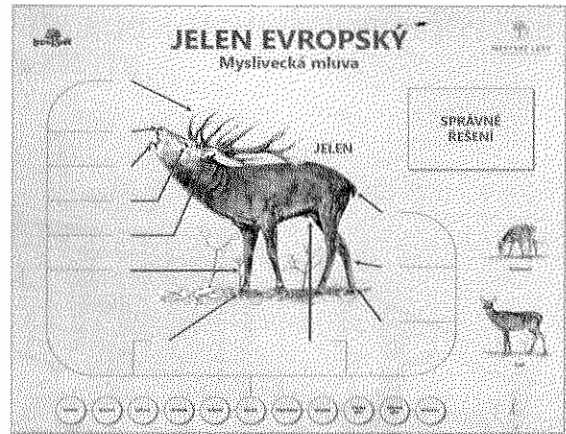

10. CEDULE „RYBNÍK KŘÍŽ“



11. CEDULE „FUNKCE LESA“

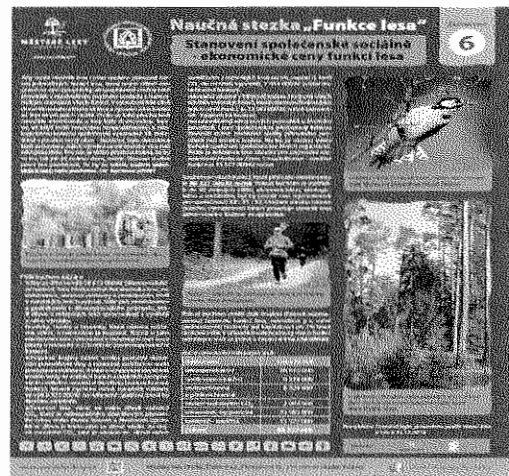

12.-15. STOJAN PRO MOBILNÍ NAUČNÉ TABULE



16.-17. STŮL NA STOLNÍ TENIS



WWW.HRADECKRALOVE.ORG



HRADEC KRÁLOVÉ

STATUTÁRNÍ MĚSTO HRADEC KRÁLOVÉ, ČESKOSLOVENSKÉ ARMÁDY 408, 502 00 HRADEC KRÁLOVÉ

18. KUŽELKY RUSKÉ

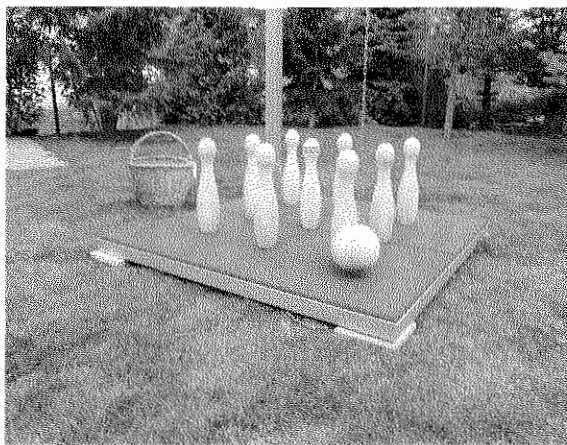

19. KUŽELKY DŘEVĚNÉ

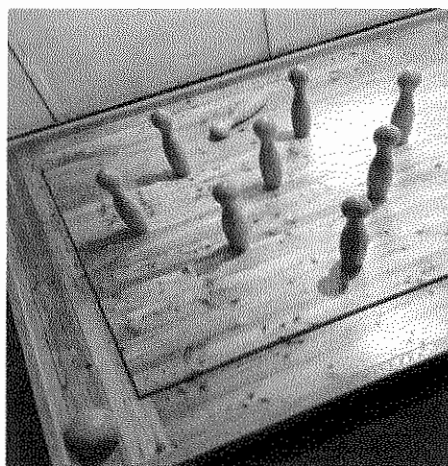

20.-21. SADA ŠACHOVÝCH FIGUR 60 CM

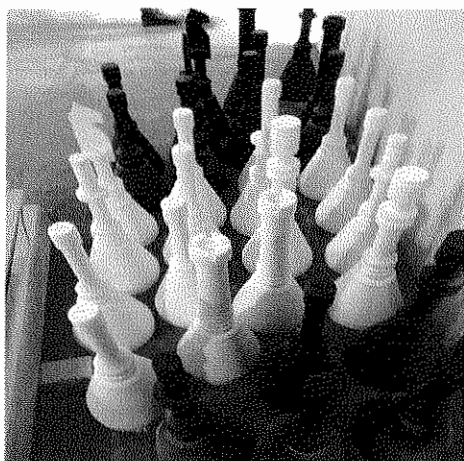

22.-30. LAVICE KOV-DŘEVO



31. ŽEBŘÍK NAKLONĚNÝ 1,5

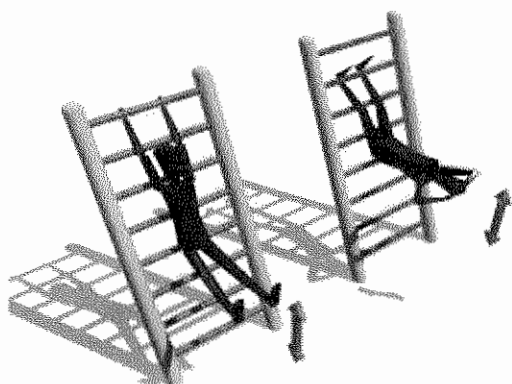

FS 036 NAKLONĚNÝ ŽEBŘÍK

32. ŽEBŘÍK NAKLONĚNÝ 1,3

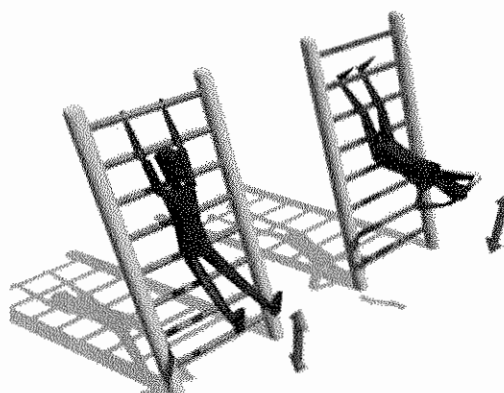

FS 036 NAKLONĚNÝ ŽEBŘÍK

WWW.HRADECKRALOVE.ORG



HRADEC KRÁLOVÉ

STATUTÁRNÍ MĚSTO HRADEC KRÁLOVÉ, ČESKOSLOVENSKÉ ARMÁDY 408, 502 00 HRADEC KRÁLOVÉ

33. KLADINA

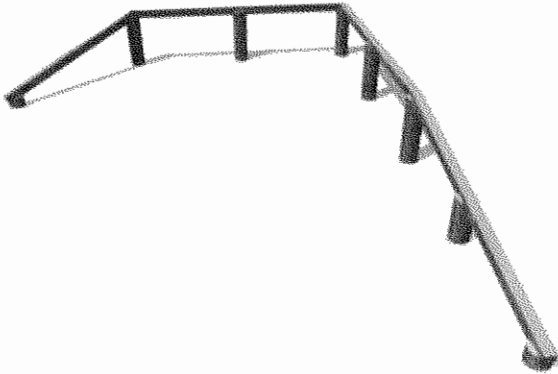

FS 009 KLADINA

34. HRAZDY (TROJHRAZDY)

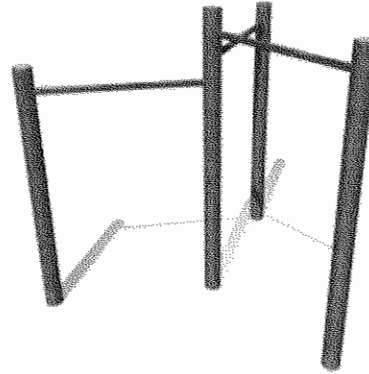

FS 015 HRAZDY

35. ZÁVORA

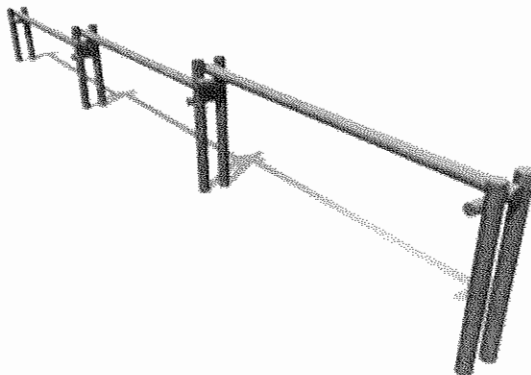

FS 019 ZÁVORA

36. ŽEBŘÍK ŠIKMÝ

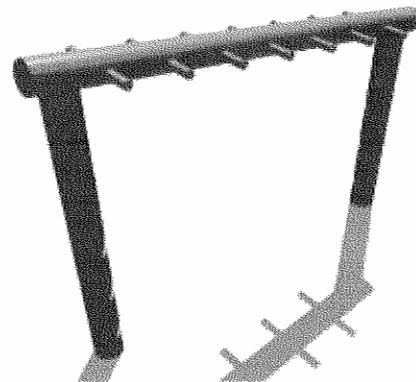

FS 025 ŠIKMÝ ŽEBŘÍK

37. RUČKOVÁNÍ

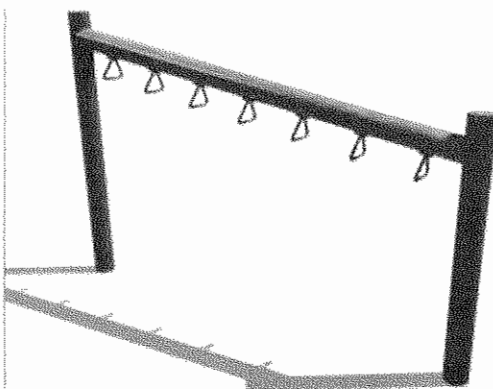

FS 031 RUČKOVÁNÍ

38. KLADINA BALANČNÍ

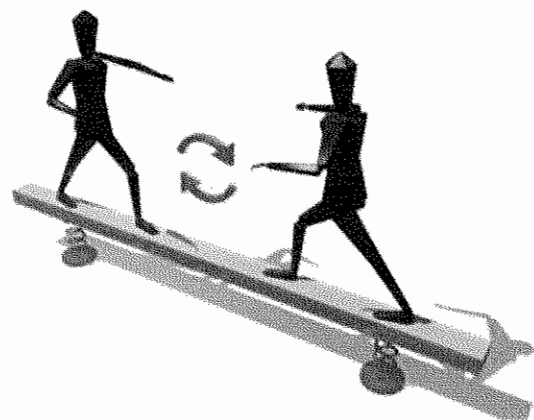

FS 034 BALANČNÍ KLADINA

WWW.HRADECKRÁLOVYI.CZ



HRADEC KRÁLOVÉ

STATUTÁRNÍ MĚSTO HRADEC KRÁLOVÉ, ČESKOSLOVENSKÉ ARMÁDY 408, 502 00 HRADEC KRÁLOVÉ

39. LANO LODNÍ

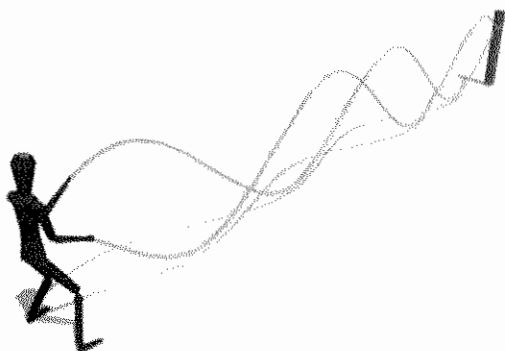

FS 040 LODNÍ LANO

40. OPIČÁRNA

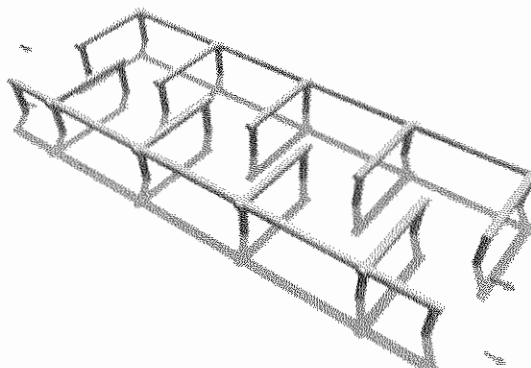

NF 08 OPIČÁRNA

41. TRAMP

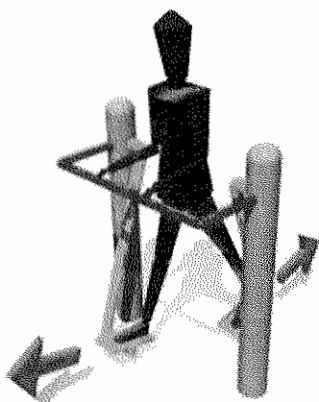

SF 01 TRAMP

42. SURF

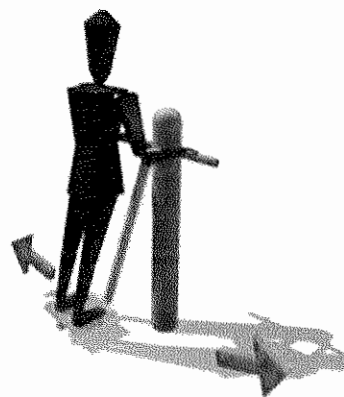

SF 02 SURF

43. ŠLAPETO



SF 03 ŠLAPETO

44. FITNESS KLADKA V SEDĚ

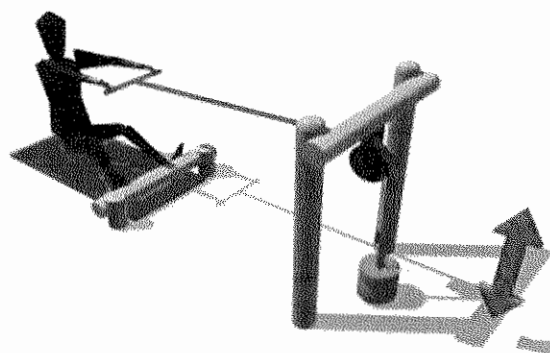

PP 07A FITNESS KLADKA V SEDĚ

WWW.HRADECKRALOVE.ORG



HRADEC KRÁLOVÉ

STATUTÁRNÍ MĚSTO HRADEC KRÁLOVÉ, ČESKOSLOVENSKÉ ARMÁDY 408, 502 00 HRADEC KRÁLOVÉ / (P) Hradec Králové

STATUTÁRNÍ MĚSTO
HRADEC KRÁLOVÉ
odbor sociálních věcí a zdravotnictví
magistrátu města
Československé armády 408

45. TWISTER AKÁTOVÝ

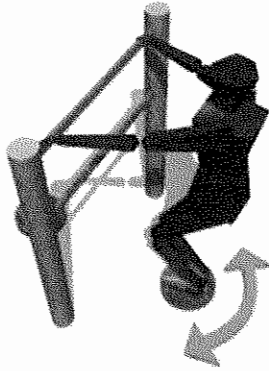

PP 11 TWISTER AKÁTOVÝ

46. ŽIDLE KOMBI

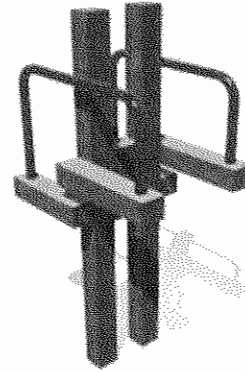

FS 018 ŽIDLE KOMBI

47. BAREL PŘESÝPACÍ

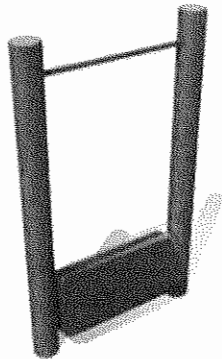

PP 12 PŘESÝPACÍ BAREL

48. TABULE INFORMAČNÍ



49. TABULE VENKOVNÍ

