

# Kupní smlouva č. 004/2021

## Článek I. Smluvní strany

### 1. Nemocnice Pelhřimov, příspěvková organizace

se sídlem Pelhřimov, Slovanského bratrství 710, PSČ 393 38

IČO: 00511951

DIČ: CZ00511951

Zapsaná v obchodním rejstříku vedeném u Krajského soudu v Českých Budějovicích, oddíl Pr, vložka 466

Statutární zástupce: Mgr. Ing. Michal Kozár, MBA, ředitel

Bankovní spojení: MONETA Money Bank a.s., č. ú.: 174-401202834/0600

(dále jen „kupující“)

### 2. KANONA a.s.

se sídlem Praha 4, Antala Staška 1859/34, PSČ 140 00

IČO: 04163664

DIČ: CZ04163664

Zapsaná v Obchodním rejstříku vedeném u Městského soudu v Praze, oddíl B, vložka 20718

Statutární zástupce: Ondřej Kokeš, předseda správní rady

Bankovní spojení: Moneta, č. ú.: 225952600/0600

(dále jen „Prodávající“)

Smluvní strany se v souladu s ustanoveními § 2079 a násl. zákona č. 89/2012 Sb., občanský zákoník, se dohodly na této kupní smlouvě.

## Článek II Předmět smlouvy

Předmětem této kupní smlouvy je **zhotovení, dodání a montáž nového nábytkového vybavení pro administrativní budovu - IT**, Nemocnice Pelhřimov, příspěvkové organizace dle cenové nabídky č. CN – nemocnice PE – IT – 1 – 21 03 16.

Předmět smlouvy bude zhotoven dle technických výkresů, které jsou Přílohou č. 1 této smlouvy.

Prodávající zároveň prohlašuje, že předmět kupní smlouvy splňuje veškeré požadavky kupujícího.

### Článek III.

#### **Cena a platební podmínky**

1. Kupující zaplatí prodávajícímu za předmět smlouvy, v souladu s podmínkami této smlouvy, kupní cenu uvedenou dále.
2. Kupní cena dodávky předmětu smlouvy činí **289 270,00 Kč bez DPH**. K takto sjednané ceně bude připočtena DPH ve výši stanovené právním předpisem k datu poskytnutí zdanitelného plnění. Cena za předmět smlouvy včetně zákonné daně z přidané hodnoty činí k datu podpisu této smlouvy **350 016,70 Kč s DPH**.
3. Kupní cena předmětu smlouvy je cena konečná, zahrnuje veškeré náklady prodávajícího (např. výrobu, dodání a montáž v místě plnění).
4. Zaplacení kupní ceny bude provedeno na základě prodávajícím vystaveného daňového dokladu (faktury), a to na bankovní účet uvedený na faktuře. Lhůta splatnosti v délce 30 kalendářních dnů bude uváděna na daňovém dokladu. Za den splnění platební povinnosti se považuje den odepsání kupní ceny z účtu kupujícího ve prospěch prodávajícího.
5. Celkovou a pro účely fakturace rozhodnou cenou se rozumí cena včetně DPH.
6. Kupující je oprávněn před uplynutím lhůty splatnosti vrátit daňový doklad (fakturu), který neobsahuje požadované náležitosti, není doložen požadovanými nebo úplnými doklady, nebo obsahuje nesprávné cenové údaje. Ve vráceném daňovém dokladu (faktuře) musí kupující vyznačit důvod vrácení daňového dokladu (faktury). Prodávající je povinen vystavit nový daňový doklad (fakturu) s tím, že oprávněným vrácením daňového dokladu (faktury) přestává běžet původní lhůta splatnosti daňového dokladu (faktury) a běží nová lhůta stanovená v článku 3 této smlouvy ode dne prokazatelného doručení opraveného a všemi náležitostmi opatřeného daňového dokladu (faktury) kupujícímu.
7. Úhrada za plnění z této smlouvy bude realizována bezhotovostním převodem na účet prodávajícího, který je správcem daně (finančním úřadem) zveřejněn způsobem umožňujícím dálkový přístup ve smyslu ustanovení § 98 zákona č. 235 /2004 Sb. O dani z přidané hodnoty, ve znění pozdějších předpisů (dále jen „zákon o DPH“).
8. Pokud se po dobu účinnosti této smlouvy prodávající stane nespolehlivým plátcem ve smyslu ustanovení § 106a zákona o DPH, smluvní strany se dohodly, že kupující uhradí DPH za zdanitelné plnění přímo příslušnému správci daně. Kupujícím takto provedená úhrada je považována za uhrazení příslušné části smluvní ceny rovnající se výši DPH fakturované prodávajícím.

### Článek IV.

#### **Termín dodání a místo předání**

1. Termín dodání je maximálně do 21. května 2021
2. Místem předání je sídlo kupujícího – Administrativní budova, oddělení IT, Nemocnice Pelhřimov.

#### Článek V.

#### **Záruka, odpovědnost za vady**

1. Prodávající se zavazuje, že plnění bude poskytnuto za účelem a v kvalitě sjednané mezi smluvními stranami.
2. Zjištěnou vadu reklamuje kupující telefonicky nebo písemně.
3. Záruční doba na předmět plnění je 24 měsíců od podpisu předávacího protokolu.

#### Článek VI.

#### **Smluvní sankce**

1. V případě, že Prodávající nedodrží sjednaný termín dodání zdrojů dle domluvy s Kupujícím, má Kupující právo na smluvní pokutu ve výši 1.000,- Kč za každý započatý den prodlení.
2. V případě, že Kupující nedodrží dobu splatnosti faktur dle čl. III. této smlouvy, má Prodávající právo požadovat úrok z prodlení ve výši dle příslušných ustanovení občanského zákoníku.
3. Smluvním stranám vzniká právo na náhradu škody způsobenou porušením smluvních povinností druhou stranou. Toto právo není dotčeno úhradou smluvních pokut a úroků z prodlení.

#### Článek VIII.

#### **Závěrečná ustanovení**

1. Tato smlouva nabývá platnosti dnem podpisu a účinnosti dnem uveřejnění v informačním systému veřejné správy – Registru smluv.
2. Prodávající výslovně souhlasí se zveřejněním celého textu této smlouvy v informačním systému veřejné správy – Registru smluv.
3. Smluvní strany se dohodly, že zákonnou povinnost dle § 5. Odst. 2 zákona o registru smluv splní Kupující a splnění této povinnosti doloží Prodávajícímu. Současně bere Prodávající na vědomí, že v případě nesplnění zákonné povinnosti je smlouva do tří měsíců od jejího podpisu bez dalšího zrušena od samého počátku.
4. Jakékoliv změny nebo doplňky této smlouvy nebo přílohy ke smlouvě musí být provedeny formou písemných, chronologicky číslovaných dodatků, podepsaných oběma smluvními stranami.
5. Smluvní strany prohlašují, že si tuto smlouvu přečetly, že se dohodly na celém jejím obsahu, že se smluvními podmínkami souhlasí a že smlouva nebyla podepsána v tísní ani za nápadně jednostranně nevýhodných podmínek.
6. Právní vztahy touto smlouvou výslovně neupravené se řídí příslušnými ustanoveními občanského zákoníku upravujícími smlouvu o dílo.

Tato smlouva je vyhotovena ve dvou stejnopisech, přičemž každá ze smluvních stran obdrží po jednom vyhotovení.

V Pelhřimově dne ..... 14.5.2021 .....



Kupující

Mgr. Ing. Michal Kozár, MBA, ředitel

V Praze dne ..... 9.4.2021 .....

**KANONA**  
**OFFICE**  
KANONA a.s.  
Antala Staška 1859/34, 140 00 Praha 4  
IČ: 04163664, DIČ: CZ04163664, www.kanona.cz



Prodávající

Ondřej Kokeš, předseda správní rady

**Nemocnice Pelhřimov**  
příspěvková organizace  
ředitel  
Slovanského bratrství 710  
393 38 PELHŘIMOV  
IČO: 00 51 19 51

# Příloha č. 1 Technická dokumentace – výkresy

číslo akce: 0868

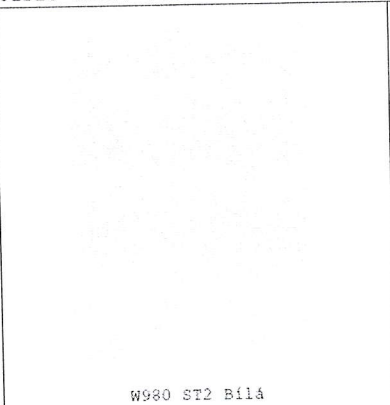
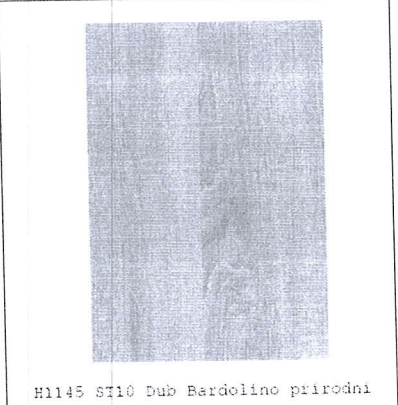
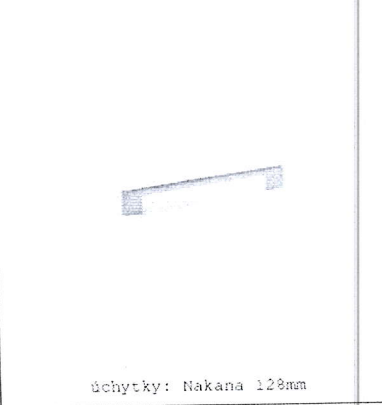
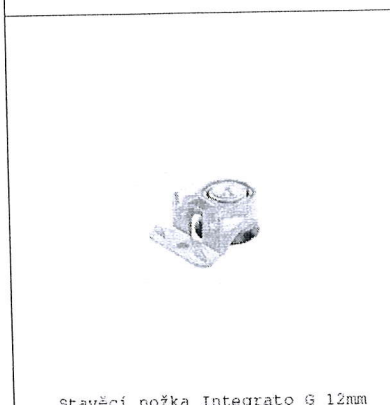
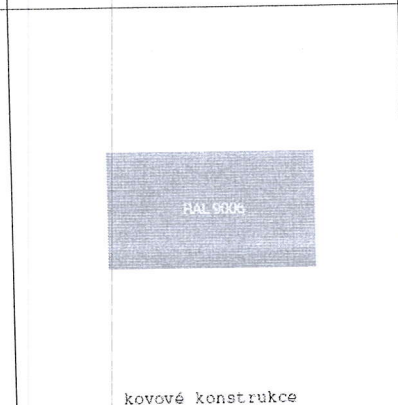
 <p>W980 ST2 BILÁ</p>	 <p>H1145 ST10 Dub Bardolino prirodni</p>	 <p>čchytky: Nakana 120mm</p>
 <p>stavěcí nožka Integrato G 12mm</p>	 <p>RAL 9006</p> <p>kovové konstrukce</p>	

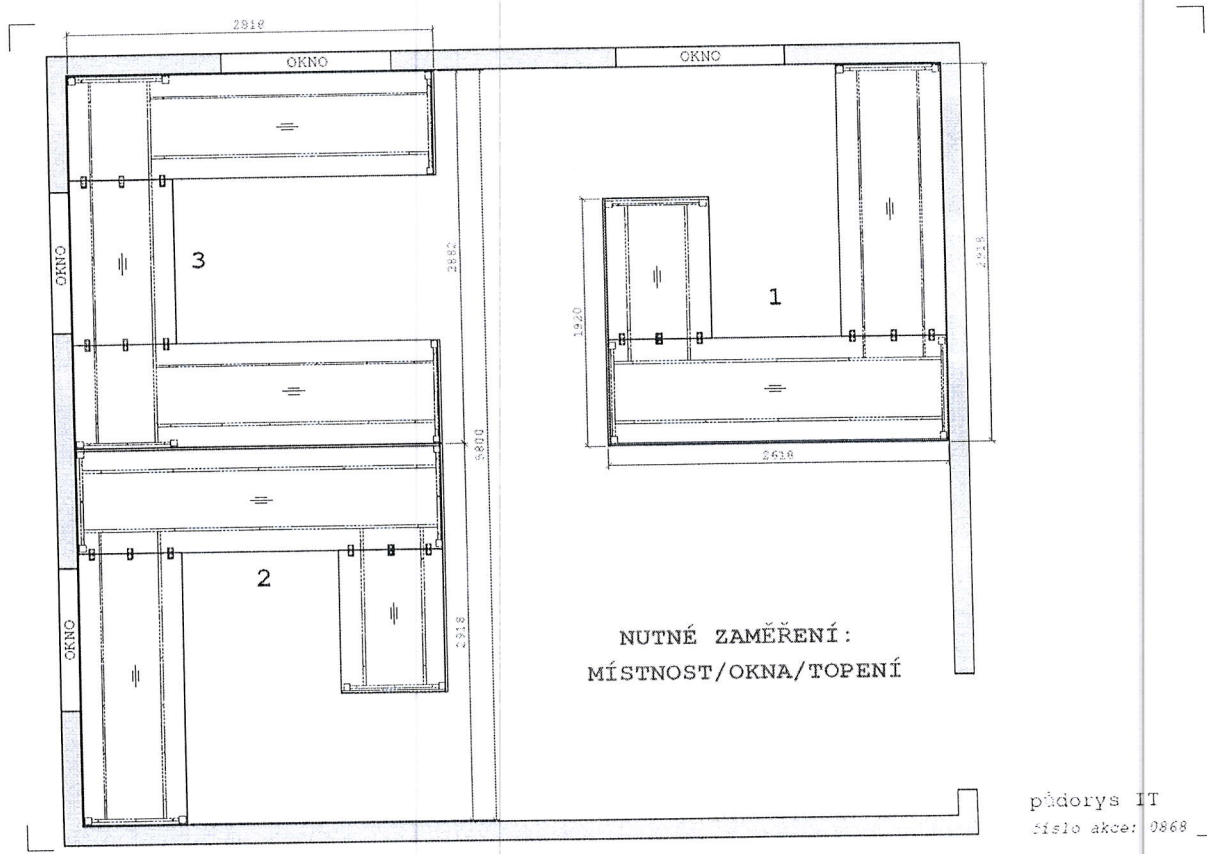

předorys IT  
 číslo akce: 0868

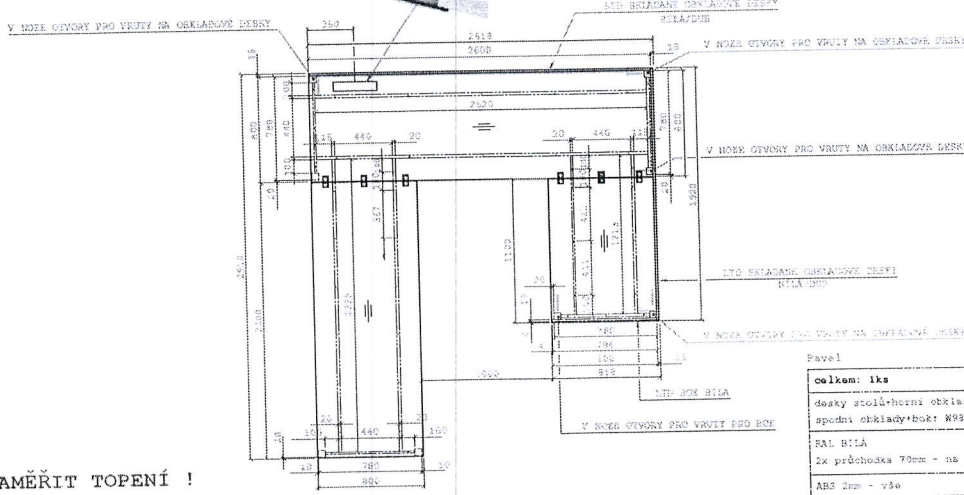
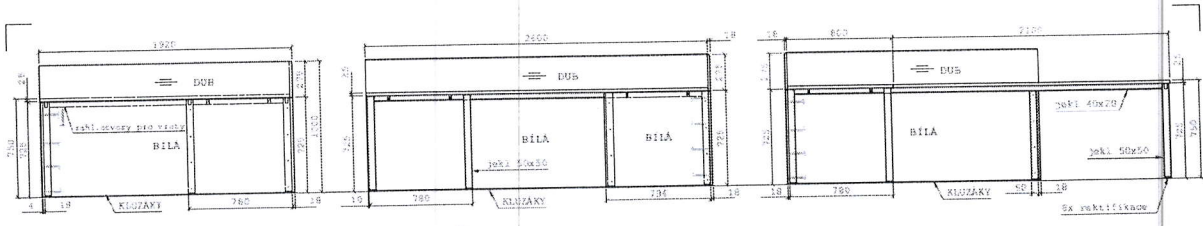

**ZAMĚŘIT TOPENÍ !**  
 2x průchodka 70mm - na místě  
 PRACOVNÍ DESKY, OBKLADOVÉ DESKY A BOK NAKOLÍKOVANÉ K SOBĚ  
 VEŠKERÉ HRANY ABS H1145 ST10 Dub Bardolino

Pavel

celkem: 1ks
desky stůl+horní obklady: H145 ST10 Dub Bardolino
spodní obklady+bok: W930 ST2 BÍLÁ
RAM BÍLÁ
2x průchodka 70mm - na místě
ABS 2mm - vše
1 - stůl
číslo akce: 0869
KANONA a.s.

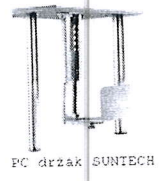
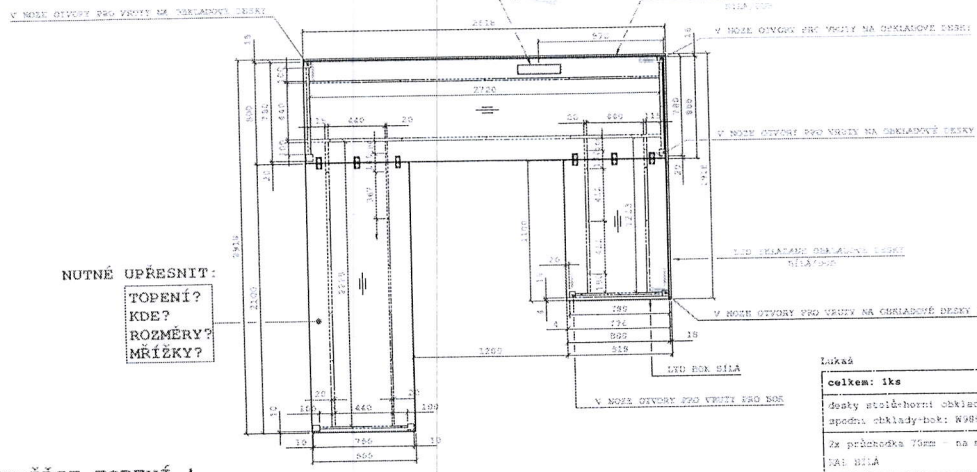
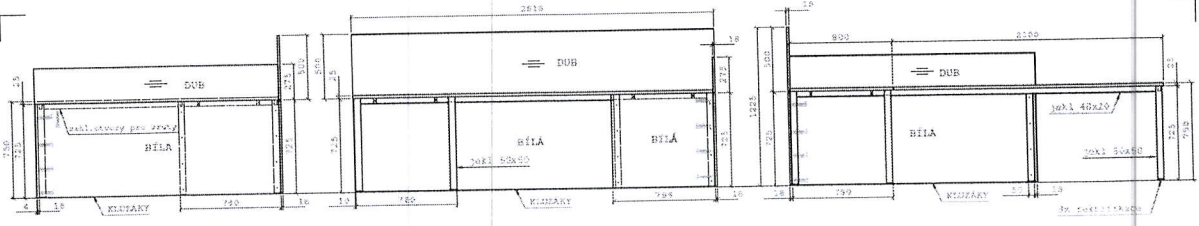

**NUTNÉ UPŘESNIT:**  
 TOPENÍ?  
 KDE?  
 ROZMĚRY?  
 MŘÍŽKY?

**ZAMĚŘIT TOPENÍ !**  
 2x průchodka 70mm - na místě  
 PRACOVNÍ DESKY, OBKLADOVÉ DESKY A BOK NAKOLÍKOVANÉ K SOBĚ  
 VEŠKERÉ HRANY ABS H1145 ST10 Dub Bardolino

Lukáš

celkem: 1ks
desky stůl+horní obklady: H145 ST10 Dub Bardolino
spodní obklady+bok: W930 ST2 BÍLÁ
2x průchodka 70mm - na místě
RAM BÍLÁ
ABS 2mm - vše
2 - stůl
číslo akce: 0869
KANONA a.s.

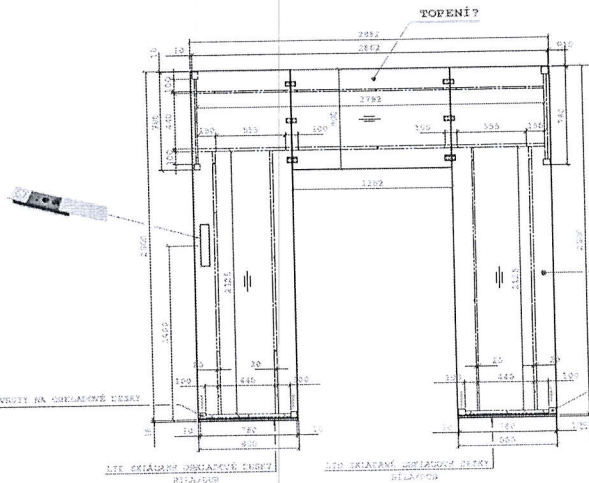
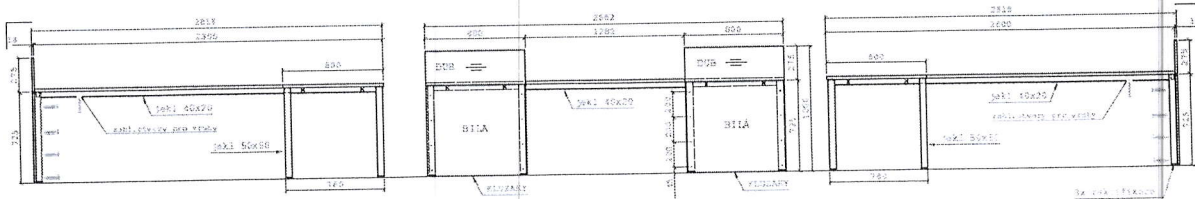

NUTNÉ UPRESNIT:  
**TOPENÍ?**  
**KDE?**  
**ROZMĚRY?**  
**MŘÍŽKY?**

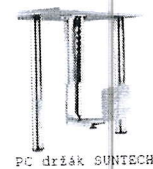

PC držák SUNTECH

**ZAMĚŘIT TOPENÍ !**  
 2x průchodka 70mm - na místě  
 PRACOVNÍ DESKY, OBKLADOVÉ DESKY A BOK NAKOLÍKOVANÉ K SOBE  
 VEŠKERÉ HRANY ABS H1145 ST10 Dub Bardolino

Y BOLE OTVORY PRO VRTNY NA OBKLADOVÉ DESKY

Martin

celkem: 1ks
desky stoličkovni obruby: H1145 ST10 dub Bardolino
spodni obruby: A960 ST2 BILA
1x průchodka 70mm - na místě
RAL BILA
ABS 2mm - vše
3 - stůl
číslo akce: 0566
KANONA a.s.

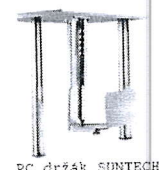
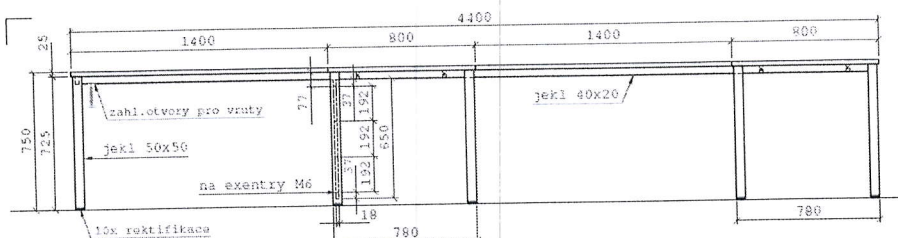

PC držák SUNTECH

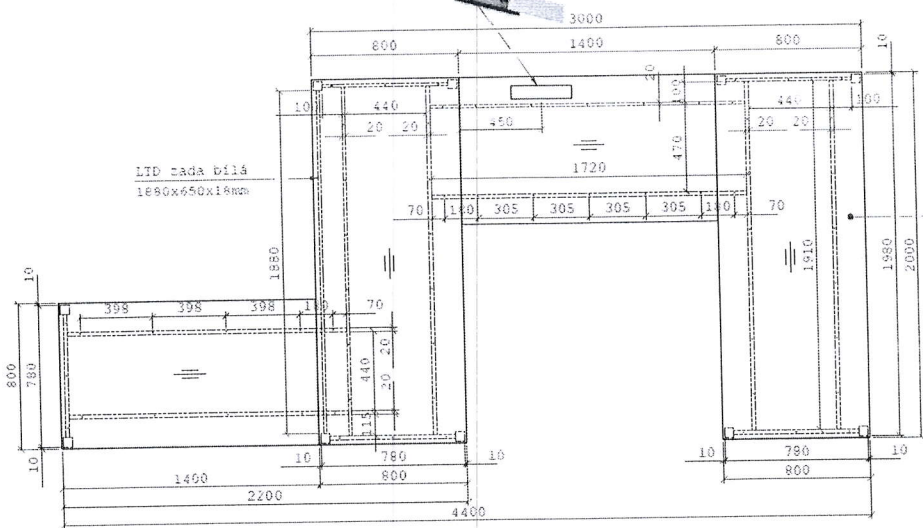

NUTNÉ UPRESNIT:  
**TOPENÍ?**  
**KDE?**  
**ROZMĚRY?**  
**MŘÍŽKY?**

Martin

celkem: 1ks
st. desky: H1145 ST10 DUB Bardolino
záda: A980 ST2 BILA
RAL BILA
ABS 2mm - vše
4 - stůl
číslo akce: 0808
KANONA a.s.

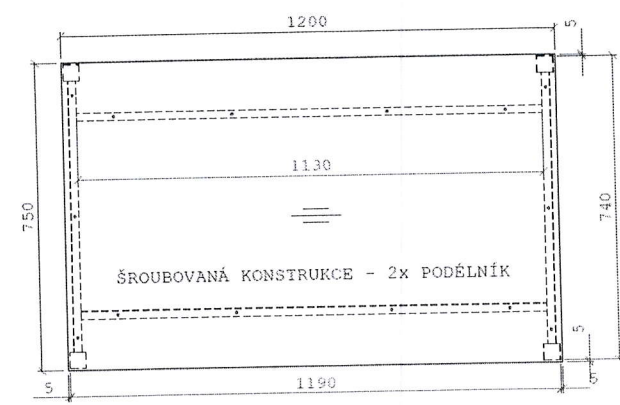
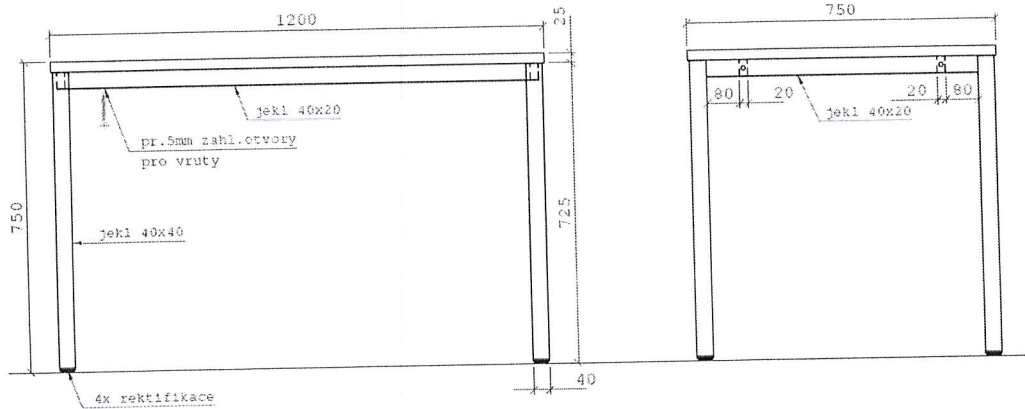

0.04 - 1ks  
**celkem: 1ks**  
 dekor: H1145 ST10 Dub Bardolino  
 RAL 9006  
 ABS 2mm - dokola  
**N-01 - stůl pracovní**  
 číslo akce: 0868  
**KANONA a.s.**

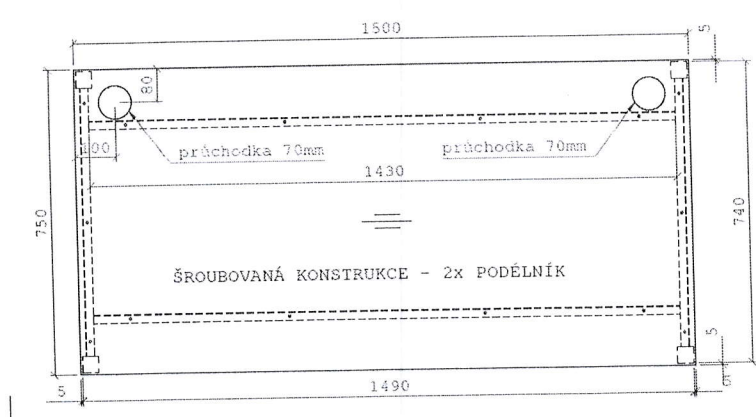
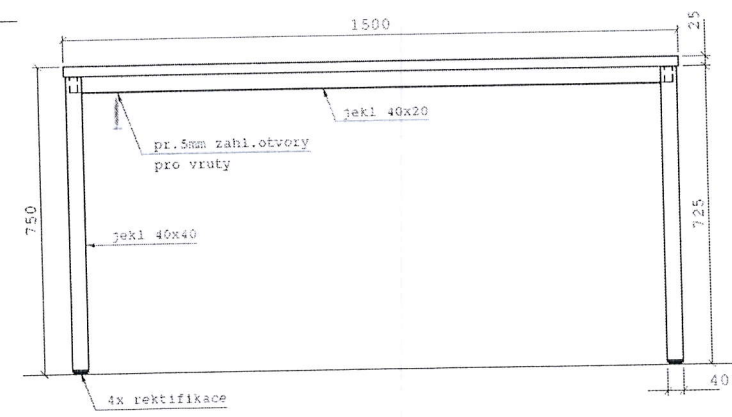

0.05 - 2ks (2x PC držák)  
 0.12 - 1ks (bez držáku) PC držák SUNTECH  
**celkem: 3ks**  
 dekor: H1145 ST10 Dub Bardolino  
 RAL 9006  
 průchodky 70mm  
 ABS 2mm - dokola  
**N-02 - stůl pracovní**  
 číslo akce: 0868  
**KANONA a.s.**



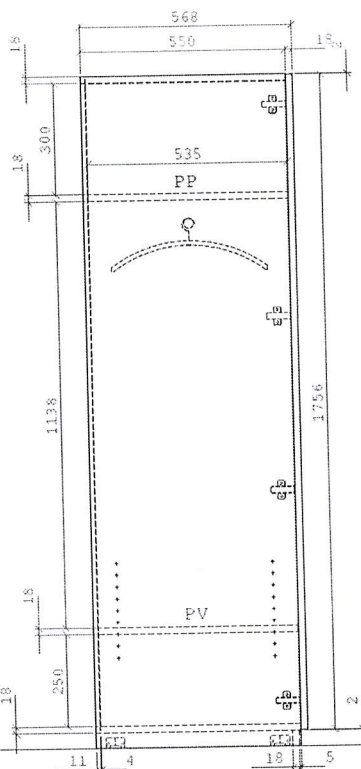
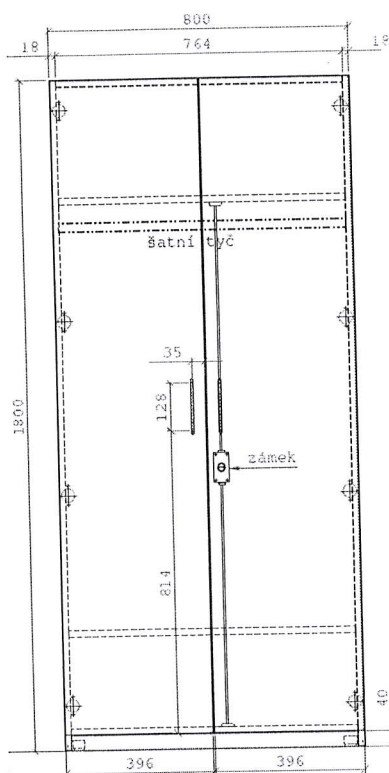
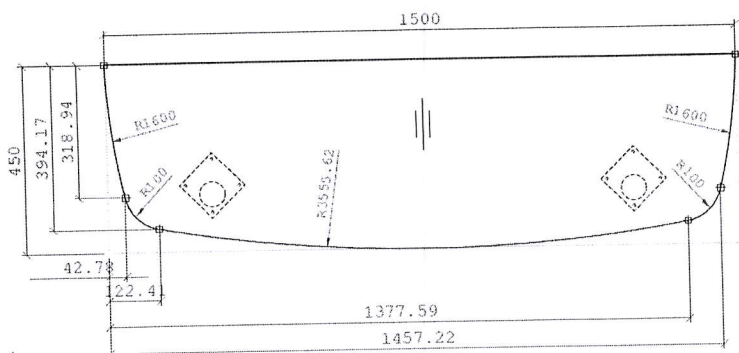
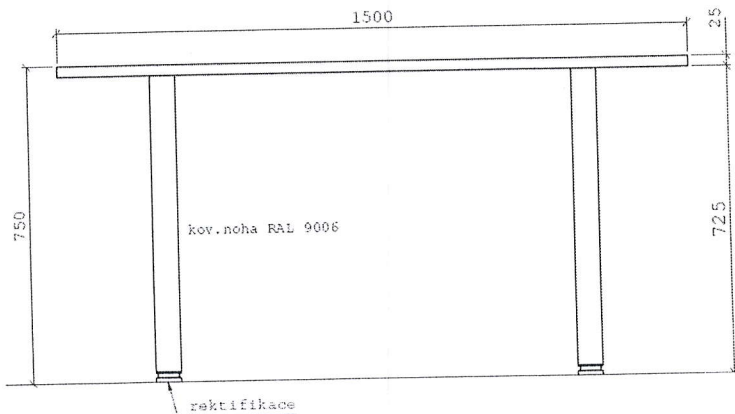

0.05 - 1ks

**celkem: 1ks**

dekor: H1145 ST10 Dub Bardolino přirodny

kov.noha kulatá RAL 9006

ABS 2mm - dokola

**N-09 - jednací nástavba boční**

číslo akce: 0868

**KANONA a.s.**

0.05 - 1ks

**celkem: 1ks**

korpus: W980 ST2 Bila

dvere: H1145 ST10 Dub Bardolino přirodny

záda sololit bílý

uchytky: Nakana 128mm

panty s tlumením

šatní tyč

zámek

stavecí nožka Integrato G 12mm

ABS 2mm - dveře dokola

ABS 1mm - korpus i zadní hr.

**N-10 - skříň vysoká šatní 2-dv.**

číslo akce: 0808

**KANONA a.s.**

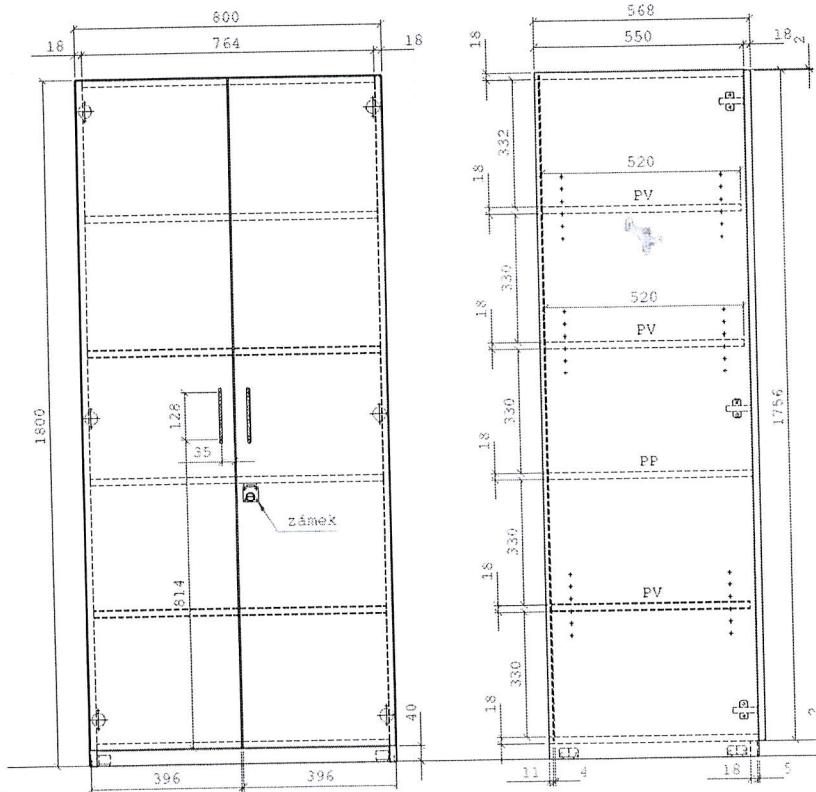

0.05 - 2ks

**celkem: 2ks**

korpus: W980 ST2 Bílá  
 dveře: H1145 ST10 Dub Bardolino přírodní  
 záda sčelolit bílý  
 uchytky: Nakana 128mm  
 panty s tlumením  
 zámek LEHMANN  
 stavěcí nožka Integrato G 12mm  
 ABS 2mm - dveře dokola  
 ABS 1mm - korpus i zadní hr.  
**N-11 - skříň vysoká policová 2-dv.**  
 číslo akce: 0868  
**KANONA a.s.**

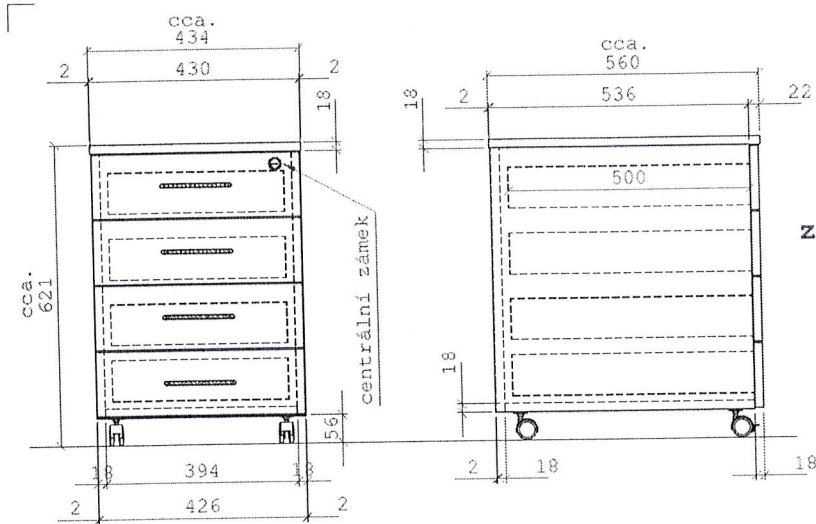

lepený kolíkový spoj

### zásuvky STOP CONTROL

0.05 - 2ks  
 0.10 - 2ks  
 0.11 - 6ks

**celkem: 10ks**

korpus: W980 ST2 Bílá  
 čilka: H1145 ST10 Dub Bardolino přírodní  
 uchytky: Nakana 128mm  
 zásuvky STOP CONTROL, CELOVÝSUV  
 4x kolečka (2x brzda)  
 zámek centrální  
 ABS 2mm - čilka, plát dokola  
 ABS 1mm - ostatní i zadní  
**N-12 - Kontejner pojízdný 4-zásuvkový**  
 číslo akce: 0868  
**KANONA a.s.**

Kolečko s měkčenými bahouny ø40 mm

číslo	popis	hmotnost	počet kusů
0001	kolečko s měkčenými bahouny ø40 mm	0,10	2
0002	brzdící kolečko ø40 mm	0,10	2



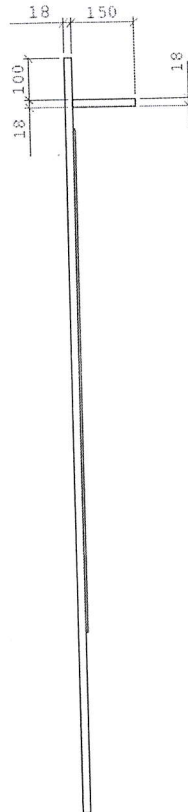
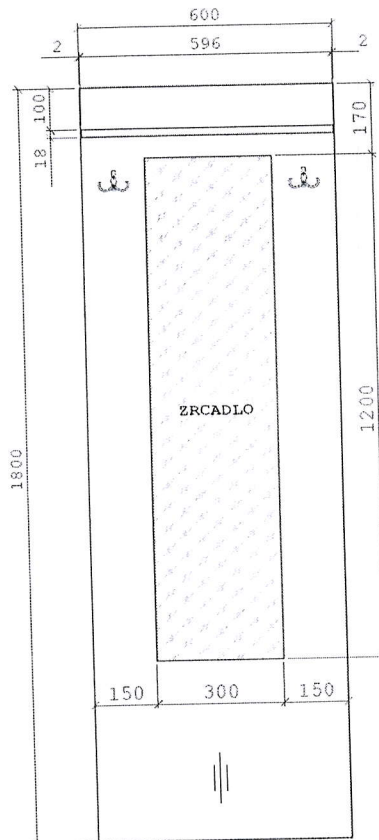

Věšák Darec E -satin chrom  
kód: 308964

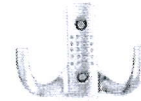

0.05 - 1ks  
0.11 - 1ks

<b>celkem: 2ks</b>
dekor: H1145 ST10 Dub Bardolino přírodní
2x věšák + zrcadlo
ABS 2mm - dokola
<b>N-13 - věšáková stěna se zrcadlem</b>
číslo akce: 0868
<b>KANONA a.s.</b>

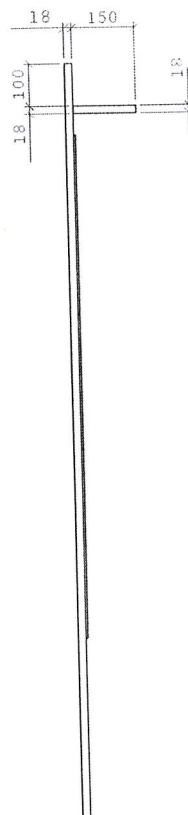
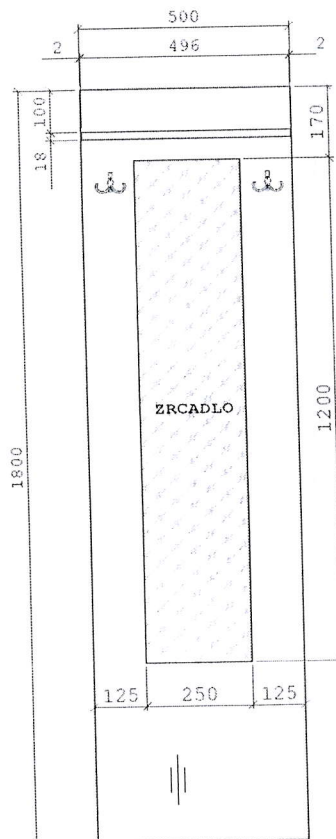

Věšák Darec E -satin chrom  
kód: 308964



0.10 - 1ks

<b>celkem: 1ks</b>
dekor: H1145 ST10 Dub Bardolino přírodní
2x věšák + zrcadlo
ABS 2mm - dokola
<b>N-14 - věšáková stěna se zrcadlem</b>
číslo akce: 0868
<b>KANONA a.s.</b>

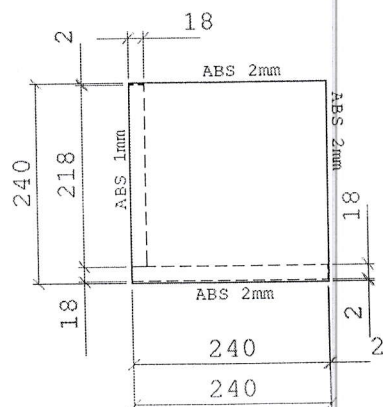
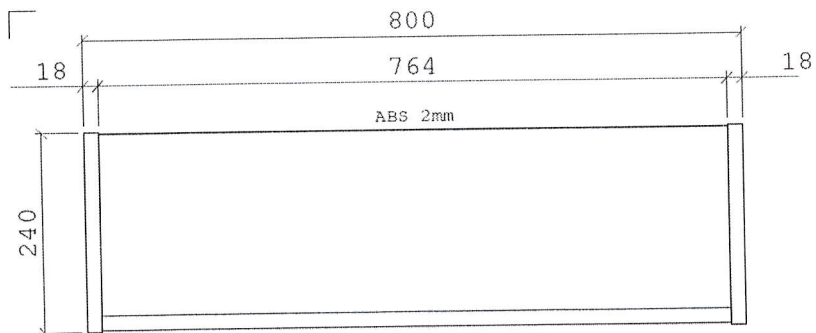

0.05 - 1ks

celkem: 1ks

dekor: H1145 ST10 Dub Bardolino přirodny

ABS 2mm/ABS 1mm

N-15 - police otevřená

číslo akce: 0868

KANONA a.s.

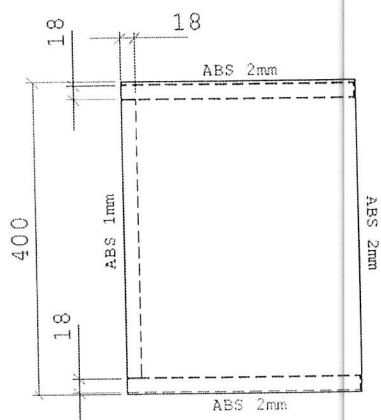
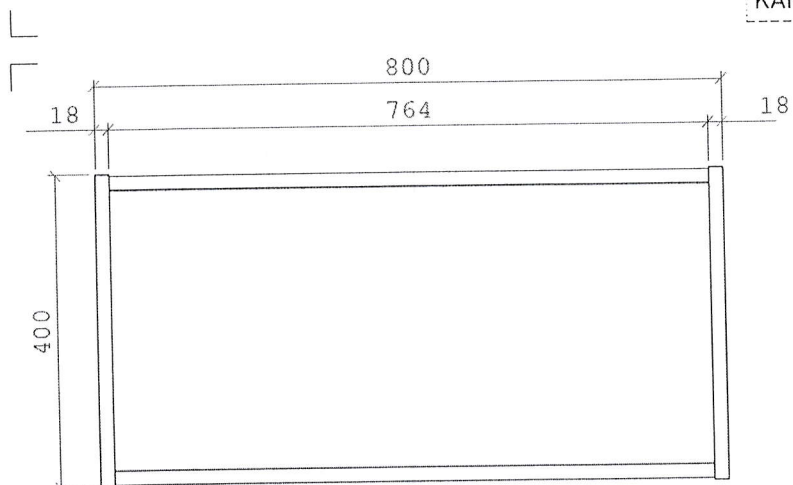

0.10 - 3ks

0.11 - 3ks

celkem: 6ks

dekor: H1145 ST10 Dub Bardolino přirodny

ABS 2mm/ABS 1mm

N-16 - police otevřená

číslo akce: 0868

KANONA a.s.

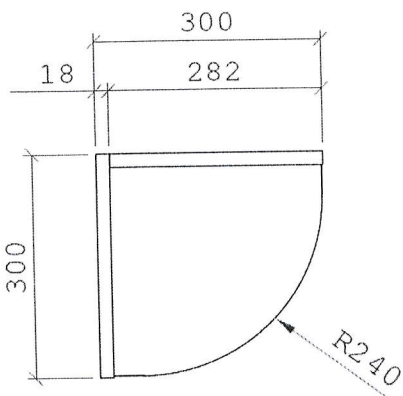
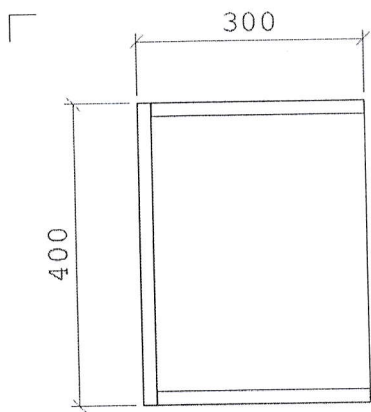

0.10 - 1ks

celkem: 1ks

dekor: H1145 ST10 Dub Bardolino přírodní

ABS 2mm - pohledové/ABS 1mm

ABS 1mm - ostatní i zadní hr.

N-17 - police otevřená rohová

číslo akce: 0868

KANONA a.s.

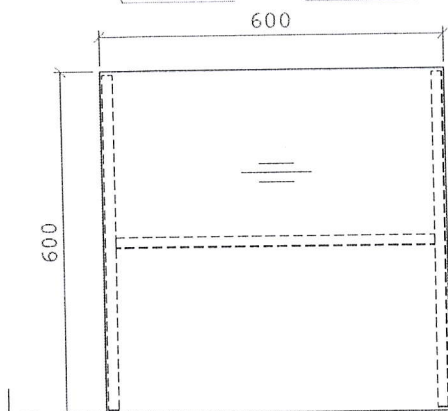
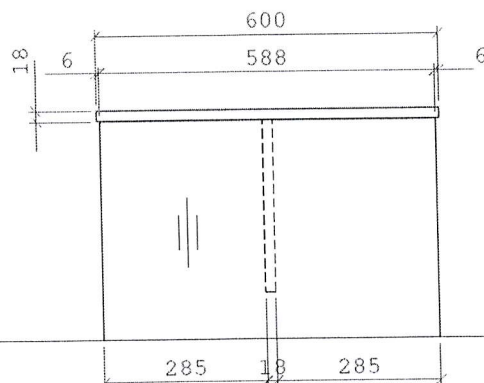
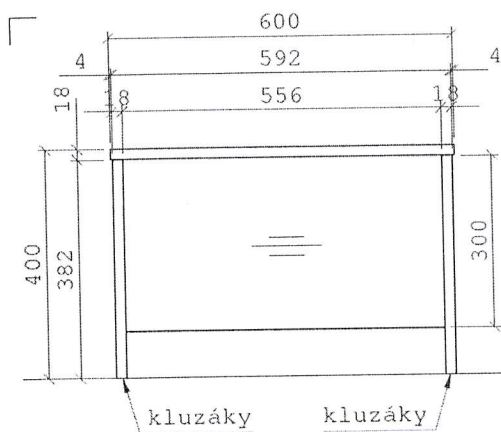

0.10 - 1ks

celkem: 1ks

dekor: H1145 ST10 Dub Bardolino přírodní

kluzáky

ABS 2mm

N-18 - stůl konferenční

číslo akce: 0868

KANONA a.s.

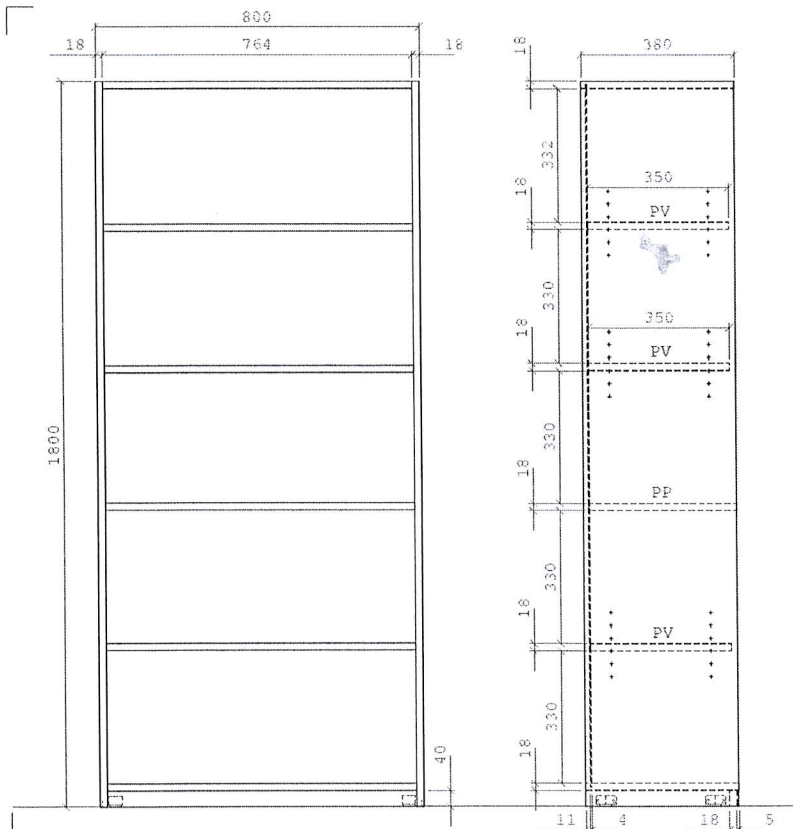

**DOMĚŘIT !!**

0.11 - 2ks

celkem: 2ks

korpus: W980 ST2 Bílá

dveře: H1145 ST10 Dub Bardolino přírodní

zada sololit bílý

uchytky: Nakana 128mm

panty s tlumením

zámek LEHMANN

stavěcí nožka Integrato G 12mm

ABS 2mm - dveře dokola

ABS 1mm - korpus i zadní hr.

N-19 - skříň vysoká policová 2-dv.

číslo akce: 0868

KANONA a.s.

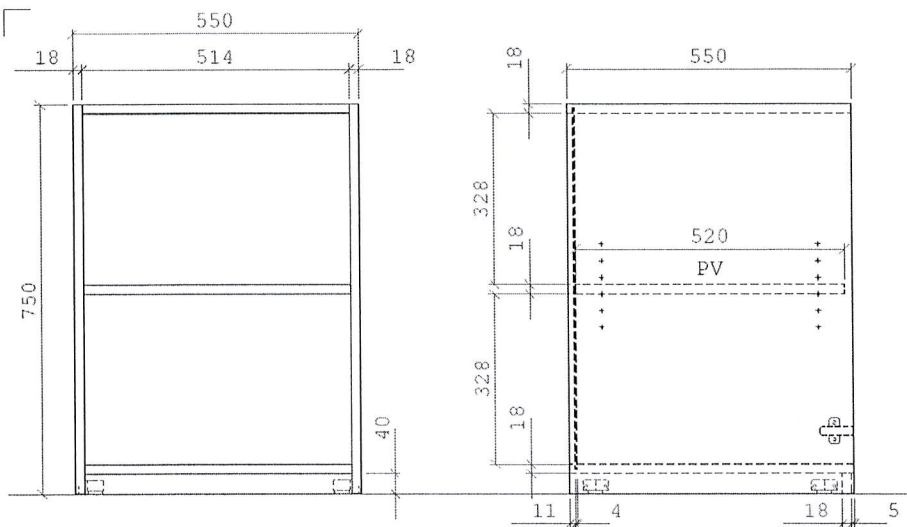

0.11 - 1ks

celkem: 1ks

korpus: W980 ST2 Bílá

zada sololit bílý

stavěcí nožka Integrato G 12mm

ABS 2mm - dveře dokola

ABS 1mm - korpus i zadní hr.

N-20 - skříň nízká policová 1-dv.

číslo akce: 0868

KANONA a.s.