

SMLOUVA O DÍLO na instalaci automatického ovládání plynové kotelny

uzavřená podle § 2586 a násl., zákona č. 89/2012 Sb., občanský zákoník,
ve znění pozdějších předpisů (dále jen „občanský zákoník“)
(dále jen „smlouva“)





Článek I

Smluvní strany

Název: **Česká republika - OLYMP CENTRUM SPORTU MINISTERSTVA VNITRA**
organizační složka státu zřízena zřizovací listinou vydanou Ministerstvem
vnitra pod č. j. : MV - 61877-6/TS-2008 ze dne 25. září 2008, v platném znění
pozdějších dodatků, a to od 1. ledna 2009
(dále jen „OLYMP CS MV“)
sídlo: Za Císařským mlýnem 1063/5, 170 06 Praha 7
IČO: 751 51 898
DIČ: nejsme plátcí DPH
bankovní spojení: 
číslo účtu: 
zastoupená: Ing. Jiřím Beranem, ředitelem OLYMP CS MV
kontaktní osoba: 
e-mail: 
telefon: 
fax: 
e-mail: 

(dále jen „objednatel“)

a

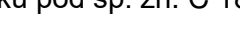
název: **GTBC CZ s. r. o.**
jejímž jménem jedná: Miroslav Urbánek, jednatel společnosti
sídlo: Přeučilova 2696/7, 155 00 Praha 5
kontaktní adresa: Přeučilova 2696/7, 155 00 Praha 5
IČO: 242 10 510
DIČ: 
bankovní spojení: 
číslo účtu: 
kontaktní osoba: 
e-mail: 

zapsána v obchodním rejstříku pod sp. zn. C 188968, vedena u Městského soudu v Praze

(dále jen „zhotovitel“)

(dále společně rovněž označení „smluvní strany“)

Článek II

Účel smlouvy

1. OLYMP CS MV realizoval dle zákona č. 134/2016 Sb., o zadávání veřejných zakázek, ve znění pozdějších předpisů, zadávací řízení na veřejnou zakázku malého rozsahu I. kategorie na stavební práce „Instalace automatického ovládání plynové kotelny včetně online dohledu“ v místě Lobzy 1109, v Plzni, pod č. j.: TS-95/2021, z důvodu nevyhovujícího stávajícího provozu kotelny.
2. Objednatel má zájem na optimálním zajištění provozu kotelny s rozšířeným servisem o softwarový dohled nad provozem.
3. Účelem této smlouvy je zajištění dodávky a montáže automatického ovládání plynové kotelny včetně následného online dohledu v objektu objednatele (viz čl. II odst. 1 smlouvy).

Článek III

Předmět smlouvy

1. Předmětem této smlouvy je závazek zhotovitele zhotovit a předat řádně, včas a ve sjednané kvalitě dílo specifikované v čl. III odst. 2 smlouvy, a to tak, jak je specifikováno v této smlouvě a její příloze č. 1 (dále jen „příloha č. 1“).

Předmětem smlouvy je rovněž závazek objednatele zaplatit zhotoviteli za řádně a včas zhotovené a předané dílo sjednanou cenu. Zhotovitel prohlašuje, že k datu podpisu smlouvy splnil zadávací podmínky a akceptuje všechny podmínky zadání příslušné veřejné zakázky na níže specifikované dílo, dále převzal a odsouhlasil objednatel schválený výkaz výměr, nejasné podmínky pro realizaci díla si vyjasnil s oprávněnými zástupci objednatele, akceptuje požadavek objednatele, že přizpůsobí veškeré činnosti daným podmínkám, je plně seznámen i s ostatními podmínkami plnění zhotovitelových povinností podle smlouvy, které z ní vyplývají a nejsou zde uvedeny výslovně, ale které měl možnost zjistit prohlídkou na místě plnění.

2. Specifikace díla: **„Instalace automatického ovládání plynové kotelny“ včetně online dohledu v areálu OLYMP CENTRA SPORTU MINISTERSTVA VNITRA v Plzni, Lobzy 1109.** Jedná se o osazení nadřazené regulace a zřízení online dohledu (vzdálené správy)—blíže viz příloha č.1. Realizace instalace bude nadále pro účel této smlouvy označována jen jako „dílo“.

Veškeré úkony uvedeny v příloze č. 1 budou provedeny a dílo bude dodáno komplexně v termínu dle této smlouvy, v odpovídající kvalitě a v technických parametrech, vlastnostech a standardech dle zadávacích podmínek a současně dle podmínek ve smlouvě i s ohledem na možnost postupu ve smyslu čl. VI odst. 4 smlouvy.

3. Podkladem pro uzavření této smlouvy o dílo je nabídka zhotovitele, která byla na základě zadávacího řízení vybrána jako nejvhodnější a jediná možná, neboť ve stanoveném termínu by nebyli schopni jiní dodavatelé dílo vykonat, provést požadovaný servis a rozšíření o software na vzdálený dohled kotelny.
4. Zhotovitel se zavazuje, že bude realizovat předmět smlouvy v požadovaném čase a kvalitě dle podmínek uvedených ve smlouvě. Na realizaci díla budou použity pouze dodávky odpovídající platným předpisům ČR. Součástí dodávky je rovněž zřízení, provoz a vyklizení zařízení objektu, včetně vyklizení a uvedení propůjčených ploch do původního stavu, zajištění a předání všech potřebných osvědčení, atestů, revizí apod., nutných k převzetí díla dle příslušných zákonných opatření.
5. Použité materiály a rozsah realizace jsou stanoveny v nabídkové dokumentaci ze dne 7. 1. 2021.

Článek IV

Způsob a termín zhotovení díla, předání díla

1. Zhotovitel potvrzuje, že se v plném rozsahu seznámil s rozsahem a povahou díla, že jsou mu známy veškeré technické, kvalitativní a jiné podmínky nezbytné k realizaci díla.
2. Zhotovitel se zavazuje zahájit práce na předmětném díle nejpozději do 3 kalendářních dnů od výzvy objednatele k zahájení prací.
3. Výsledek činnosti, jenž je předmětem díla nebo jeho části dle této smlouvy, není zhotovitel oprávněn poskytnout třetím osobám ve smyslu § 2633 občanského zákoníku.
4. Objednatel se zavazuje předat zhotoviteli objekt za účelem celkové realizace díla nejpozději v den zahájení prací.
5. Smluvní strany se dohodly, že **celkové dokončené dílo** (viz čl. III odst. 2 smlouvy) **bude zhotovitelem provedeno, to znamená, že bude řádně dokončeno a předáno objednateli nejpozději do 15. 2. 2021** (za podmínky zveřejnění smlouvy v registru smluv viz čl. XIV odst. 3 smlouvy).
6. Místem plnění díla je adresa: **areál OLYMP CENTRA SPORTU MINISTERSTVA VNITRA, Lobzy 1109, 312 00 Plzeň.**
7. O předání a převzetí díla bude vyhotoven protokol o předání a převzetí díla bez vad a nedodělků (dále jen „protokol“) ve 3 vyhotoveních, který bude podepsán oběma smluvními stranami. Objednatel obdrží 2 vyhotovení, zhotovitel obdrží 1 vyhotovení.

8. Objednatel je však oprávněn odmítnout převzetí díla, pokud dílo nebude zhotoveno řádně v souladu s touto smlouvou a ve sjednané kvalitě (tj. budou na díle viditelné vady a nedodělky, které budou bránit řádnému užívání stavby funkčně nebo esteticky či její užívání podstatným způsobem budou omezovat). V takovém případě objednatel důvody odmítnutí převzetí díla písemně zhotoviteli sdělí ve formě písemného záznamu, a to nejpozději do 5 pracovních dnů od původního termínu předání díla a určí současně zhotoviteli dostatečně přiměřenou lhůtu na odstranění výše uvedených vad či nedodělků s ohledem na povahu jednotlivých vad či nedodělků, a k řádnému předání díla dojde až po odstranění předmětných vad či nedodělků na díle. Výše specifikovaný písemný záznam bude podepsán oběma smluvními stranami. Náklady na odstranění vad či nedodělků nese zhotovitel. Na následné předání díla se použijí výše uvedená ustanovení tohoto článku.
9. Zhotovitel je povinen vyklidit objekt a uvést propůjčené plochy do původního stavu, nejpozději do dne podepsání protokolu (viz čl. III odst. 7 smlouvy), pokud se smluvní strany nedohodnou jinak.
10. Objednatel je oprávněn oznámit vady díla a uplatnit **nároky ze zákonné odpovědnosti za vady díla** v souladu s § 2615 a § 2629 a násl., občanského zákoníku, dle volby objednatele, kdykoli **ve lhůtě minimálně 2 let od řádného předání díla** (tj. ode dne podepsání protokolu bez vad a nedodělků, viz čl. III odst. 7 smlouvy). Objednatel **je oprávněn nároky ze zákonné odpovědnosti za vady díla, ve výše uvedené závazné lhůtě na dílo jako celek, uplatňovat u zhotovitele od okamžiku řádného převzetí a předání díla** (tj. ode dne podepsání protokolu bez vad a nedodělků, viz čl. IV odst. 7 smlouvy). Tato výše uvedená zákonná odpovědnost za vady díla ve lhůtě minimálně 2 let se vztahuje na dílo jako celek, tedy i na případné technologie. Pokud objednatel uplatní nárok na odstranění vady díla ve výše uvedené zákonné lhůtě dle toho, o co konkrétně se bude jednat, zavazuje se zhotovitel tuto vadu odstranit ve lhůtách, které jsou podrobně rozepsány a ujednány v čl. IX smlouvy.
11. Objednatel se zavazuje řádně dokončené dílo převzít a zaplatit sjednanou cenu podle čl. VI smlouvy.

Článek V

Vlastnické právo a nebezpečí škody k zhotovovanému dílu

1. Vlastníkem díla je od počátku objednatel.
2. Nebezpečí škody na zhotovovaném dílu či zničení při zhotovování díla nese od počátku zhotovování až do řádného předání a převzetí díla (tj. až do okamžiku podepsání protokolu uvedeného v čl. IV odst. 7 smlouvy) zhotovitel.

Článek VI

Cena díla a platební podmínky

1. Smluvní strany se dohodly, že za dílo řádně zhotovené a předané podle smlouvy objednatel zaplatí zhotoviteli **celkovou cenu díla** v následující výši:



celková cena díla bez DPH činí: 158 500 Kč

(slovy: stopadesátosmtisícpětset korun českých)

DPH 21 %: 33 285 Kč

celková cena s DPH činí: 191 785 Kč.

(slovy: stodevadesátjednatísícsedmsetosmdesát pět korun českých).

2. Tato sjednaná celková cena díla je konečná, nejvýše přípustná a zahrnuje zejména veškeré výlohy, výdaje a náklady vzniklé zhotoviteli v souvislosti se zhotovením a předáním díla.
3. Zhotovitel prohlašuje, že jeho cenová nabídka je rozpočtem dle § 2621 občanského zákoníku a zahrnuje veškeré náležitosti potřebné pro bezvadné zhotovení díla – viz příloha č. 1 smlouvy.
4. Dojde-li při realizaci díla k jakýmkoliv změnám, doplňkům nebo rozšíření předmětu díla vyplývajícím z podmínek při provádění díla, z odborných znalostí zhotovitele nebo z vad díla, je zhotovitel povinen provést soupis těchto změn, doplňků nebo rozšíření, ocenit je a předložit tento soupis objednateli k písemnému odsouhlasení. Teprve po jeho případném písemném odsouhlasení má zhotovitel právo započít s realizací těchto změn, na jejich úhradu, a to na základě samostatné zakázky a ve smyslu čl. XI smlouvy. Pokud tak zhotovitel neučiní, má se za to, že práce a dodávky jím realizované byly v předmětu plnění a v jeho ceně zahrnuty.
5. Zhotovitel potvrzuje, že sjednaná cena obsahuje veškeré náklady nutné k řádné realizaci díla v rozsahu dle článku III smlouvy.
6. Zhotovitel je povinen vystavit fakturu do 10 kalendářních dnů ode dne podpisu příslušného akceptačního, respektive předávacího protokolu oběma stranami smlouvy. Faktura bude zaslána na adresu objednatele ve dvou vyhotoveních. Objednatel však umožňuje zaslání příslušné faktury rovněž v elektronické podobě prostřednictvím datové schránky ID: zx5ks9a nebo také na email:  (v kopii na email: 
7. Splatnost faktury je 14 kalendářních dnů od data jejího doručení na adresu objednatele.

8. Faktura musí obsahovat náležitosti řádného daňového dokladu podle příslušných právních předpisů, zejména pak zákona č. 235/2004 Sb., o dani z přidané hodnoty, ve znění pozdějších předpisů, a náležitosti obchodní listiny dle občanského zákoníku. Objednatel je oprávněn před uplynutím lhůty splatnosti faktury vrátit bez zaplacení tu fakturu, která neobsahuje náležitosti stanovené touto smlouvou nebo budou-li tyto údaje uvedeny chybně. Zhotovitel je povinen podle povahy nesprávnosti fakturu opravit nebo nově vyhotovit. V takovém případě není objednatel v prodlení se zaplacením ceny díla. Okamžikem doručení náležitě doplněné či opravené faktury začne běžet nová lhůta splatnosti faktury v délce 14-ti kalendářních dnů.
9. Fakturovaná částka se považuje za uhrazenou okamžikem odepsání příslušné finanční částky z bankovního účtu objednatele uvedeného ve smlouvě ve prospěch bankovního účtu zhotovitele uvedeného ve smlouvě.
10. Přílohou faktury za poskytnuté plnění je originál předávacího protokolu podepsaný pověřenými zástupci obou stran smlouvy. Předávací protokol obsahuje přehled poskytnutého plnění, tak aby bylo možné poskytnuté plnění jednoznačně identifikovat.
11. Platební podmínky se řídí zásadami pro poskytování a čerpání prostředků ze státního rozpočtu pro pořízování investičního majetku. Objednatel nebude poskytovat zálohy. Platba proběhne v Kč.

Článek VII

Kontrola a podmínky provádění díla

1. Kontrola průběhu prací na díle bude vykonávána dle potřeb objednatele.
2. Objednatel je oprávněn nařídit v rámci kontroly průběhu prací na díle kontrolní den, který se bude konat v místě a době určené objednatelem, a zhotovitel je povinen se kontrolního dne účastnit. Pokud o to objednatel zhotovitele před zahájením či při zhotovování díla požádá, zhotovitel mu předloží údaje o způsobu provádění prací na díle a současně popíše jednotlivé postupy za účelem provádění kontrol. Objednatel je povinen zhotoviteli kontrolní den nejméně 3 pracovní dny před kontrolním dnem oznámit.
3. Zhotovitel je povinen zapracovat do díla připomínky vůči jeho kvalitě a způsobu provádění prací uplatněné objednatelem v průběhu zhotovení díla, pokud jejich zapracování do díla nepovede prokazatelně ke zhoršení kvality zhotovovaného díla.

Článek VIII

Povinnost mlčenlivosti

1. Zhotovitel se zavazuje zachovávat ve vztahu ke třetím osobám mlčenlivost o informacích, které při plnění této smlouvy získá od objednatele nebo o objednateli či jeho zaměstnancích a spolupracovnících a nesmí je zpřístupnit bez písemného souhlasu objednatele žádné třetí osobě, ani je použít v rozporu s účelem této smlouvy, ledaže se jedná:
 - a. o informace, které jsou veřejně přístupné, nebo
 - b. o případ, kdy je zpřístupnění informace vyžadováno zákonem nebo závazným rozhodnutím oprávněného orgánu.
2. Zhotovitel je povinen zavázat povinností mlčenlivosti podle odstavce 1 všechny osoby, které se budou podílet na poskytování služeb objednateli dle této smlouvy.
3. Za porušení povinnosti mlčenlivosti osobami, které se budou podílet na poskytování služeb dle této smlouvy, odpovídá zhotovitel, jako by povinnost porušil sám.
4. Povinnost mlčenlivosti trvá i po skončení účinnosti této smlouvy.
5. Veškerá komunikace mezi smluvními stranami bude probíhat prostřednictvím osob oprávněných jednat jménem smluvních stran, kontaktních osob, popř. jimi pověřených pracovníků.

Článek IX

Odpovědnost za vady díla, záruka za jakost díla a sankce za její nedodržení

1. **Zhotovitel** v souladu s čl. IV odst. 10 smlouvy **odpovídá za vady díla ze zákona po dobu minimálně 2 let** ode dne řádného převzetí a předání díla (tj. ode dne podepsání protokolu bez vad a nedodělků v souladu s čl. IV odst. 7 smlouvy). Zhotovitel **současně poskytuje** objednateli v souladu s § 2619 a násl., občanského zákoníku, **záruku za jakost díla**, čímž ručí za kvalitu jím prováděných prací (díla) dle této smlouvy **a tuto záruku za jakost díla se zavazuje poskytnout po dobu minimálně 2 let** ode dne řádného převzetí a předání díla (tj. ode dne podepsání protokolu bez vad a nedodělků v souladu s čl. IV odst. 7 smlouvy). Tato výše uvedená zákonná odpovědnost za vady díla ve lhůtě minimálně 2 let, a současně zhotovitelem poskytnutá záruka za jakost díla rovněž ve lhůtě minimálně 2 let, se vztahuje na dílo jako celek, tedy i na případné technologie.
2. Zhotovitel tudíž poskytne objednateli za provedené dílo specifikované v čl. III smlouvy **záruku za jakost díla po dobu minimálně 2 let** ode dne podepsání protokolu bez vad a nedodělků v souladu s čl. III odst. 7 smlouvy.

3. Výskyt reklamovaných vad oznámí objednatel písemně zhotoviteli spolu s uplatňovanými reklamačními nároky bez zbytečného odkladu po jejich zjištění. Zhotovitel je povinen sdělit objednateli své stanovisko k reklamaci nejpozději do 5 kalendářních dnů od jejich doručení a zároveň si s objednatelem dohodne termín odstranění vad. Neučiní-li tak, má se za to, že reklamaci uznává a odstranění vad provede ve lhůtách stanovených níže.
4. Zhotovitel je povinen nastoupit na odstranění reklamované vady označené objednatelem výslovně jako bránící provozu do 24 hodin, na odstranění reklamované vady ostatní do 7 kalendářních dnů od jejího řádného oznámení, nedohodne-li se s objednatelem jinak.
5. Zhotovitel je povinen odstranit reklamovanou vadu výslovně jako bránící provozu do 48 hodin, reklamovanou vadu ostatní do 14 kalendářních dnů od jejího řádného oznámení, nedohodne-li se s objednatelem jinak.
6. V případě, že nedojde k odstranění reklamovaných vad ve lhůtách uvedených v čl. IX odst. 4 a 5, má objednatel právo na smluvní pokutu v částce 250 Kč (slovy: dvěšestpadesát korun českých) za každý, byť i započatý, kalendářní den prodlení. U každé vady označené za bránící provozu 250 Kč (slovy: dvěšestpadesát korun českých) za každý, byť i započatý, kalendářní den prodlení u vady ostatní.
7. Nenastoupí-li zhotovitel k odstranění reklamovaných vad ve sjednaném termínu nebo ve sjednaném termínu vady uspokojivě neodstraní, má objednatel právo na náklady zhotovitele zajistit jejich odstranění jinou specializovanou firmou.
8. Reklamace jsou ze strany objednatele řešeny pověřeným pracovníkem.

Článek X

Smluvní pokuty a odstoupení od smlouvy

1. V případě nedodržení termínu zhotovení a předání řádně zhotoveného díla podle čl. IV ze strany zhotovitele, v případě nepřevzetí díla ze strany objednatele z důvodů vad či nedodělků díla (viz čl. IV odst. 8 smlouvy), je zhotovitel povinen uhradit objednateli smluvní pokutu ve výši 0,05 % z celkové ceny díla včetně DPH za každý, byť i započatý, kalendářní den prodlení.
2. Jestliže zhotovitel poruší jakoukoli povinnost podle čl. VIII, zavazuje se zhotovitel uhradit objednateli smluvní pokutu ve výši 500 Kč (slovy: pětset korun českých) za každé jednotlivé porušení povinnosti.
3. Objednatel je povinen zaplatit zhotoviteli za prodlení s úhradou příslušné jednotlivé dílčí faktury po sjednané lhůtě splatnosti úrok z prodlení ve výši 0,05 % z dlužné částky dle příslušné jednotlivé dílčí faktury za každý, byť i započatý, kalendářní den prodlení.
4. V případě prodlení zhotovitele se zahájením prací na díle má objednatel právo na smluvní pokutu ve výši 0,05 % z celkové ceny díla včetně DPH za každý, byť i započatý, kalendářní den prodlení.

5. V případě nesplnění termínu sjednaného v protokolu pro odstranění vad či nedodělků, zaplatí zhotovitel objednateli smluvní pokutu ve výši 500 Kč (slovy: pětset korun českých) za každou vadu nebo nedodělek a každý, byť i započatý, kalendářní den prodlení.
6. Za nevyklizení objektu, včetně vyklizení a uvedení propůjčených ploch do původního stavu do doby uvedené v čl. IV odst. 9 smlouvy, je zhotovitel povinen zaplatit smluvní pokutu ve výši 500 Kč (slovy: pětset korun českých) za každý, byť i započatý, kalendářní den prodlení.
7. Smluvní pokuta a úrok z prodlení jsou splatné do 14 kalendářních dnů ode dne jejího uplatnění.
8. V případě, že objednateli vznikne z ujednání této smlouvy nárok na smluvní pokutu nebo jinou majetkovou sankci vůči zhotoviteli, je objednatel oprávněn vystavit fakturu na zaplacení výše uvedené smluvní pokuty či jiné majetkové sankce vůči zhotoviteli. Tuto fakturu vystaví objednatel do 10 pracovních dnů ode dne vzniku nároku ze smlouvy na výše uvedenou smluvní pokutu či jinou majetkovou sankci vůči zhotoviteli, a to se splatností 14 kalendářních dnů. Faktura bude zaslána na adresu zhotovitele ve 2 vyhotoveních.
9. Zaplacením smluvní pokuty se nezbujuje zhotovitel povinnosti splnit závazky smluvní pokutou utvrzené (viz čl. X odst. 1, 2, 4, 5, 6 a čl. IX odst. 6 smlouvy) a zejména povinnosti zhotovitele řádně dokončit dílo. Zaplacením smluvní pokuty a úroku z prodlení není dotčen nárok smluvních stran na náhradu škody.
10. Povinnost platit smluvní pokutu nebo úrok z prodlení nemá ten z účastníků, který je v prodlení v důsledku vyšší moci. Za vyšší moc se považují skutečnosti upravené v ustanovení § 2913 odst. 2 občanského zákoníku.
11. Za podstatné porušení této smlouvy zhotovitelem, které zakládá právo objednatele na odstoupení od této smlouvy, se považuje zejména
 - a) prodlení zhotovitele se zhotovením a předáním řádně zhotoveného díla o více než 7 kalendářních dnů;
 - b) neodstranění vad díla ve lhůtě stanovené podle čl. IX smlouvy;
 - c) porušení jakékoli povinnosti zhotovitele podle čl. VIII smlouvy;
 - d) nezpracování připomínek objednatele do díla podle čl. VII odst. 3 smlouvy.
12. Objednatel je dále oprávněn od této smlouvy odstoupit v případě, že
 - a) vůči majetku zhotovitele probíhá insolvenční řízení, v němž bylo vydáno rozhodnutí o úpadku, pokud to právní předpisy umožňují;
 - b) insolvenční návrh na zhotovitele byl zamítnut proto, že majetek zhotovitele nepostačuje k úhradě nákladů insolvenčního řízení;
 - c) zhotovitel vstoupí do likvidace;

- d) nezahájí-li zhotovitel v dodatečné lhůtě práce na díle nebo prohlásí před uplynutím této dodatečné lhůty, že svůj závazek nesplní ve smyslu čl. IV odst. 5 smlouvy.
13. Zhotovitel je oprávněn od smlouvy odstoupit v případě, že objednatel bude v prodlení s úhradou svých peněžitých závazků vyplývajících z této smlouvy po dobu delší než 30 kalendářních dnů.
 14. Bude-li zhotovitel v prodlení se zahájením prací podle čl. IV odst. 2 smlouvy, je toto považováno za závažné porušení smlouvy a objednatel je oprávněn odstoupit od smlouvy.
 15. Sjednává se platnost odstoupení zhotovitele od smlouvy o dílo s ohledem na vyšší moc. Za vyšší moc se považují skutečnosti upravené v ustanovení § 2913 odst. 2 občanského zákoníku.
 16. Účinky každého odstoupení od smlouvy nastávají okamžikem doručení písemného projevu vůle odstoupit od této smlouvy druhé smluvní straně. Odstoupení od smlouvy se nedotýká zejména nároku na náhradu škody, smluvní pokuty a povinnosti mlčenlivosti.
 17. Objednatel je oprávněn vypovědět tuto smlouvu kdykoliv s 30 výpovědní lhůtou, která počíná běžet prvním dnem následujícím po doručení výpovědi.

Článek XI

Změna smlouvy

1. Smlouvu lze měnit či doplňovat pouze písemnými, vzestupně očíslovanými dodatky podepsanými oběma smluvními stranami, které se stanou nedílnou součástí této smlouvy.

Článek XII

Ostatní ujednání

1. Zhotovitel je oprávněn provádět změny ve složení realizačního týmu, který poskytuje objednateli služby na základě této smlouvy, pouze s předchozím souhlasem objednatele. Zhotovitel je povinen provést změnu člena realizačního týmu na základě odůvodněného požadavku objednatele, a to bez zbytečného odkladu po uplatnění tohoto požadavku u zhotovitele.
2. Smluvní strany jsou povinny bez zbytečného odkladu oznámit druhé smluvní straně změnu údajů v záhlaví smlouvy.
3. Zhotovitel není bez předchozího písemného souhlasu objednatele oprávněn postoupit práva a povinnosti z této smlouvy na třetí osobu.

4. Zhotovitel je povinen dokumenty související s poskytováním služeb dle této smlouvy uchovávat nejméně po dobu 10 let od konce účetního období, ve kterém došlo k zaplacení poslední části ceny poskytnutých služeb, popř. k poslednímu zdanitelnému plnění dle této smlouvy, a to zejména pro účely kontroly oprávněnými kontrolními orgány.
5. Zhotovitel je povinen předložit před započítáním díla doklad o proškolení BOZP osob provádějících stavbu dle NV č.362/2005 Sb., zákona 309/2006 Sb., a vyhlášky č. 395/2003 Sb.
6. Zhotovitel se zavazuje vždy minimálně 3 pracovní dny předem projednat s objednatelem jakékoliv odstávky a odpojení od veškerých inženýrských sítí, které bude vyžadovat pro realizaci díla.
7. Z důvodu právní jistoty smluvní strany prohlašují, že jejich závazkový vztah založený touto smlouvou se řídí právním řádem České republiky, a to konkrétně občanským zákoníkem.
8. Zhotovitel bude provádět každodenní úklid po jeho činnosti.
9. Zhotovitel je povinen umožnit kontrolu dokumentů souvisejících s poskytováním služeb dle této smlouvy ze strany objednatele a jiných orgánů oprávněných k provádění kontroly, a to zejména ze strany Ministerstva vnitra ČR, Ministerstva financí ČR, Centra pro regionální rozvoj České republiky, územních finančních orgánů, Nejvyššího kontrolního úřadu, Evropské komise, Evropského účetního dvora, případně dalších orgánů oprávněných k výkonu kontroly a ze strany třetích osob, které tyto orgány ke kontrole pověří nebo zmocní.
10. Zhotovitel je povinen ve smyslu ustanovení § 2 písm. e) zákona č. 320/2001 Sb., o finanční kontrole ve veřejné správě a o změně některých zákonů (zákon o finanční kontrole), spolupůsobit při výkonu finanční kontroly.
11. Zhotovitel je povinen upozornit objednatele písemně na existující či hrozící střet zájmů bezodkladně poté, co střet zájmů vznikne nebo vyjde najevo, pokud zhotovitel i při vynaložení veškeré odborné péče nemohl střet zájmů zjistit před uzavřením této smlouvy.
12. Zhotovitel bez jakýchkoliv výhrad souhlasí se zveřejněním své identifikace a dalších údajů uvedených ve smlouvě včetně ceny díla.

Článek XIII

Kontaktní osoby

1. Za objednatele je ve věcech realizace díla oprávněn jednat:

[REDACTED]
e-mail: [REDACTED]

2. Za zhotovitele je ve věcech realizace díla oprávněn jednat:

[REDACTED] e-mail: [REDACTED]

Článek XIV

Ochrana osobních údajů

1. Smluvní strany tímto společně prohlašují, že jsou si vědomy vzájemných práv a povinností dle zákona č. 110/2019 Sb., o zpracování osobních údajů, ve znění pozdějších předpisů (dále jen „ZZOÚ“) a nařízení Evropského parlamentu a Rady (EU) č. 2016/679/EU, o ochraně fyzických osob v souvislosti se zpracováním osobních údajů a o volném pohybu těchto údajů a o zrušení směrnice 95/46/ES (dále jen „GDPR“), zejména povinnost zpracovávat osobní údaje korektně a zákonným a transparentním způsobem. Smluvní strany se zavazují osobní údaje zpracovávat takovým způsobem, který zaručí náležitou bezpečnost a důvěrnost těchto údajů, mimo jiné za účelem zabránění neoprávněnému přístupu k osobním údajům nebo jejich neoprávněnému použití.
2. V případě, že jedna ze smluvních stran zjistí, že došlo či je důvodné podezření, že by mohlo dojít k porušení z povinnosti či povinností plynoucí z GDPR nebo ZZOÚ je tato strana bez zbytečného odkladu povinná vyrozumět o této skutečnosti druhou smluvní stranu.
3. Nad rámec povinností stanovených ZZOÚ a GDPR se smluvní strany navzájem zavazují postupovat při nakládání s osobními údaji ohleduplně a eticky tak, aby nevznikla ani jedné ze smluvních stran či třetí osobě v souvislosti se zpracováním osobních údajů újma.

Článek XV

Závěrečná ustanovení

1. Tato smlouva je uzavřena na dobu určitou, a to do ukončení záruční doby na dílo (tj. záruky za jakost díla), minimálně však do ukončení zákonné odpovědnosti za vady díla (viz čl. IV odst. 10 a čl. IX smlouvy).
2. Kontaktní osoby smluvních stran uvedené v čl. XIII smlouvy jsou oprávněny k poskytování součinnosti dle této smlouvy, nejsou však jakkoli oprávněny či zmocněny ke sjednávání změn nebo rozsahu této smlouvy.

3. Tato smlouva nabývá platnosti dnem jejího podpisu oběma smluvními stranami. V případě nepodepsání smlouvy v 1 den, nabude smlouva platnosti pozdějším datem podpisu jedné ze smluvních stran. Smluvní strany prohlašují, že jsou si vědomy povinnosti OLYMP CENTRUM SPORTU MINISTERSTVA VNITRA uveřejňovat uzavřené smlouvy v registru smluv v souladu se zákonem č. 340/2015 Sb., o zvláštních podmínkách účinnosti některých smluv, uveřejňování těchto smluv a o registru smluv (zákon o registru smluv) a zákonem č. 106/1999 Sb., o svobodném přístupu k informacím, a to nejpozději do 30 dnů ode dne uzavření smlouvy. Pokud mají obě smluvní strany povinnost uveřejnit tuto smlouvu v registru smluv, smluvní strany se dohodly, že tuto smlouvu do registru smluv vloží OLYMP CENTRUM SPORTU MINISTERSTVA VNITRA. Tato smlouva, na niž se vztahuje povinnost uveřejnění prostřednictvím registru smluv, nabývá účinnosti nejdříve dnem uveřejnění. Smluvní strany tímto souhlasí se zveřejněním této smlouvy v registru smluv v souladu se zákonem č. 340/2015 Sb., o zvláštních podmínkách účinnosti některých smluv, uveřejňování těchto smluv a o registru smluv (zákon o registru smluv).
4. Tato smlouva se řídí právním řádem České republiky, zejména občanským zákoníkem, a to konkrétně dle § 2586 a násl., občanského zákoníku.
5. Tato smlouva může být změněna pouze dohodou smluvních stran v písemné formě dle čl. XI smlouvy.
6. Smluvní strany se zavazují, že veškeré spory vzniklé v souvislosti s realizací smlouvy budou řešeny smírnou cestou – dohodou. Nedojde-li k dohodě, budou spory řešeny před příslušnými obecnými soudy.
7. Veškerá korespondence mezi smluvními stranami, včetně jejich prohlášení, je ve vztahu k této smlouvě irelevantní, není-li ve smlouvě stanoveno jinak.
8. Tato smlouva je vyhotovena ve 4 stejnopisech, z nichž 2 obdrží objednatel a 2 zhotovitel. Objednatel po podpisu této smlouvy vyznačí na všechny stejnopisy evidenční číslo této smlouvy. V případě, že bude tato smlouva podepsána elektronicky z obou smluvních stran, považuje se tato smlouva za podepsanou formou elektronického podpisu ve smyslu příslušných právních předpisů ČR.
9. Každá ze smluvních stran prohlašuje, že tuto smlouvu uzavírá svobodně a vážně, že považuje obsah této smlouvy za určitý a srozumitelný, a že jsou jí známy veškeré skutečnosti, jež jsou pro uzavření této smlouvy rozhodující, na důkaz čehož připojují smluvní strany k této smlouvě své vlastnoruční podpisy.

10. Nedílnou součástí této smlouvy jsou níže uvedené přílohy:

Příloha č. 1 – Technická specifikace s cenovou kalkulací (2 listy).

V Praze dne

V dne

Za objednatele:

Za zhotovitele:

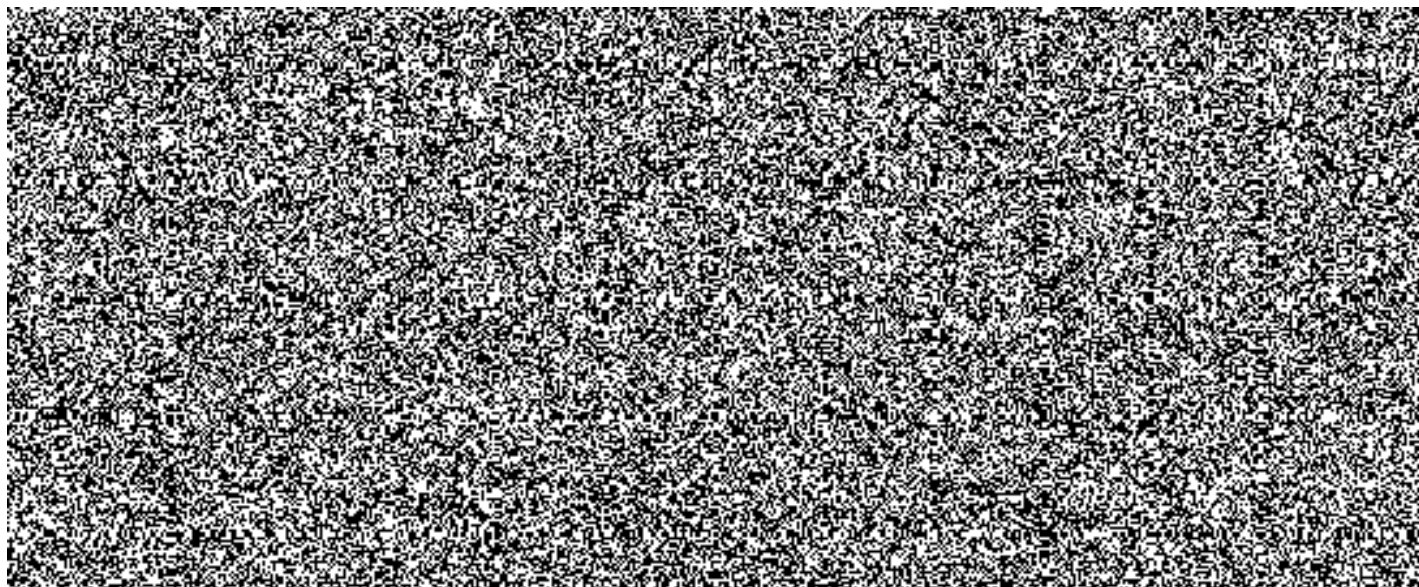

Technická specifikace s cenovou kalkulací

Současný stav:

Zdrojem tepla pro budovu jsou 2 stacionární kotle Buderus typ Logano 334 o výkonu 2x 110 kW. Topení je rozděleno do dvou regulovatelných větví. Teplá voda je ohřívána skrze deskový výměník.

Plynová kotelná je řízena regulací fy Buderus. Havarijní stavy jsou monitorovány regulátorem ZPA. Tato regulace monitoruje pouze tyto havarijní stavy: STOP tlačítko, detekce plynu, teplota prostoru, teplota topné vody, minomální tlak.

Schéma plynové kotelny:

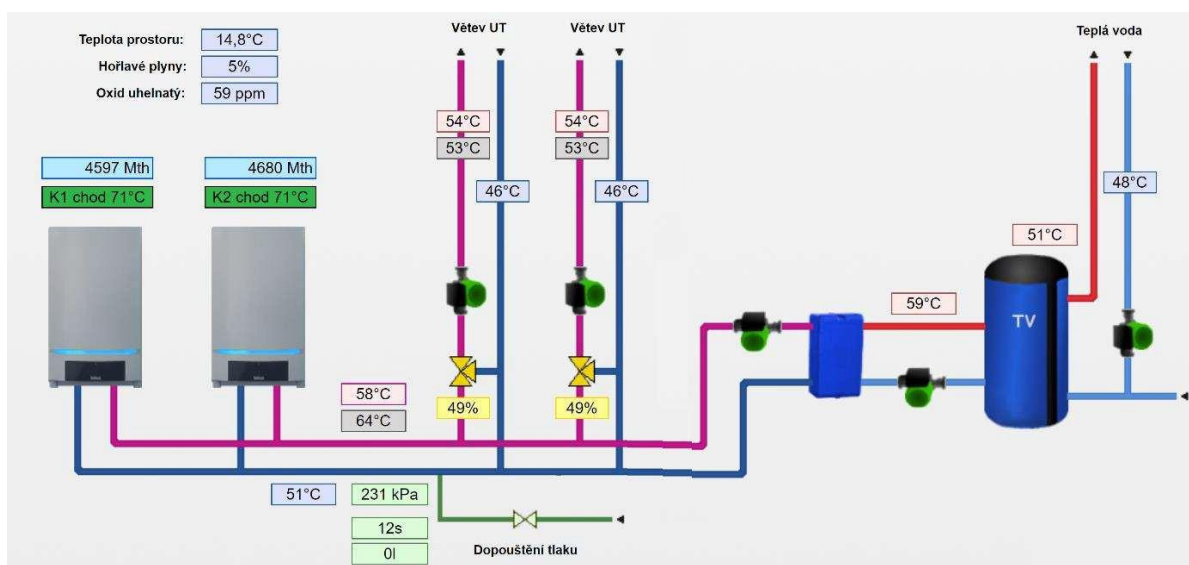

Připomínky současného stavu:

- Současný zdroj není možné doplnit o další havarijní stavy
- Kvitace poruch je možná pouze osobně v kotelně
- Nastavení vytápění je možné pouze na kotlové regulaci
- Provozní stav kotelny a porucha-není možné vzdáleně monitorovat

Navrhovaný stav:

- Osazení nové nadřazené regulace
- Zřízení online dohledu = vzdálené správy

Sledované veličiny:

- Výstup kotlů topná voda
- Zpětná kotle topná voda
- Chod kotle 1

- Chod kotle 2
- Výstupní teplota větev 1
- Zpětná teplota větev 1
- Míra otevření třicestného ventilu větev 1
- Chod čerpadla větev 1
- Výstupní teplota větev 2
- Zpětná teplota větev 2
- Míra otevření třicestného ventilu větev 2
- Chod čerpadla větev 2
- Nabíjecí teplota deskový výměník pro ohřev TV
- Nabíjecí teplota zásobník TV
- Teplota TV v zásobníku
- Teplota vody cirkulace
- Tlak topné vody v soustavě UT
- Chod nabíjecích čerpadel a cirkulačního čerpadla

Havarijní stavy

- Teplota prostoru kotelny
- Vysoká teplota topné vody
- Vysoký/nízký tlak topné vody
- Výskyt CO
- Výskyt NH4
- Zaplavení kotelny
- Výpadek el. energie

Rozsah realizace:

- Rozvaděč 600 x 600, plechový
- Regulátor AmiT
- Jističe, stykače, zdroj 24V, převodníky (vybavení rozvaděče)
- 5x nová čidla teploty
- Manostat pro měření tlaku v soustavě
- 2x převodník 0-10 V pro kotle Buderus
- Havarijní čidlo na výstupu TV
- Router + modem pro možnost vzdálené správy
- Naprogramování softwaru

Náklady spjaté s osazením nové regulace:

- Rozvaděč vč. montáže.....
- Osazení nových čidel
- 2x převodník Buderus
- Montáž kotelna
- Router vč. modemu
- Software
- Online dohled.....

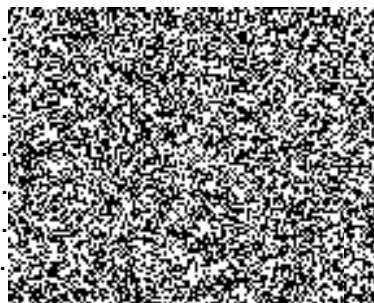

Cena celkem 158 500,- Kč bez DPH

