

## **Kupní smlouva č. P20V00000589/**

(dále jen „Smlouva“)

uzavřená ve smyslu ust. § 2079 a násl. zákona č. 89/2012 Sb. Občanský zákoník (dále jen „zákon“)

### **1. Smluvní strany**

- 1.1. Kupující:** **Západočeská univerzita v Plzni**  
sídlo: Univerzitní 2732/8, 301 00 Plzeň  
zastoupená: doc. Dr. RNDr. Miroslavem Holečkem, rektorem  
IČO: 49777513  
DIČ: CZ49777513  
č. účtu: 4811530257/0100  
(dále jen „Kupující“ nebo „ZČU“ nebo „Zadavatel“) na straně jedné

a

- 1.2. Prodávající:** [Koželuha - Český Truhlář s.r.o.]  
sídlo: [Daimlerova 1, 301 00 Plzeň]  
zastoupená: xxx  
IČO: [25220748]  
DIČ: [CZ25220748]  
bankovní spojení: [Komerční Banka a.s.]  
č. účtu: [4836040297/0100]  
zapsaný v OR vedeném [u Krajského soudu v Plzni], oddíl [C vložka [9867] ]  
(dále jen „Prodávající“) na straně druhé; společně dále také jako „smluvní strany“.  
**(pozn. Dodavatel doplní nezbytné údaje) |**

### **2. Základní ustanovení**

- 2.1. Tato Smlouva je uzavřena na základě nabídky Prodávajícího předložené na veřejnou zakázku „Nábytek pro ZČU (II.) 013–2020“ v rámci zavedeného dynamického nákupního systému „Dynamický nákupní systém na nábytek pro ZČU (II.)“ (evidenční číslo v IS VZ Z2017-035768) podle zákona č. 134/2016 Sb. o zadávání veřejných zakázek, (dále jen „ZZVZ“).
- 2.2. Prodávající potvrzuje, že se v plném rozsahu seznámil s rozsahem a povahou dodávky týkající se předmětu výše uvedené veřejné zakázky, že jsou mu známy veškeré technické, kvalitativní a jiné podmínky a že disponuje takovými kapacitami a odbornými znalostmi, které jsou k plnění nezbytné.
- 2.3. Prodávající výslovně potvrzuje, že prověřil veškeré podklady a pokyny Kupujícího, které obdržel do dne uzavření této Smlouvy, i pokyny obsažené v zadávacích podmínkách, které Kupující stanovil pro zadání Smlouvy, že je shledal vhodnými a že sjednaná cena a způsob plnění Smlouvy obsahuje a zohledňuje všechny výše uvedené podmínky a okolnosti.

- 2.4. Smluvní strany prohlašují, že údaje v článku 1. této Smlouvy a taktéž oprávnění k podnikání jsou v době uzavření Smlouvy v souladu s faktickým stavem. Smluvní strany se zavazují, že změny dotčených údajů bez prodlení oznámí druhé smluvní straně. Smluvní strany prohlašují, že osoby podepisující tuto Smlouvu jsou k tomuto jednání oprávněny.
- 2.5. Prodávající bere na vědomí, že Kupující je subjektem povinným zveřejňovat smlouvy dle zákona č. 340/2015 Sb., o zvláštních podmínkách účinnosti některých smluv, uveřejňování těchto smluv a o registru smluv (zákon o registru smluv), ve znění pozdějších předpisů (dále jen „zák. 340/2015 Sb.“), a pokud tato smlouva splňuje podmínky pro uveřejnění, Kupující tuto smlouvu uveřejní v registru smluv. Rozhodnou skutečností pro uveřejnění smlouvy v registru je zejména výše hodnoty za předmět plnění převyšující 50 000,- Kč bez DPH.

### **3. Předmět smlouvy**

- 3.1. Prodávající se v rozsahu a za podmínek stanovených touto Smlouvou zavazuje dodat Kupujícímu nábytek s příslušenstvím pro potřeby ZČU (dále jen „Zboží“). Požadavky Kupujícího na předmět koupě jsou obsaženy v přílohách této Smlouvy.
- 3.2. Prodávající se zavazuje dodat Kupujícímu veškeré Zboží specifikované v přílohách této Smlouvy a převést na něj vlastnické právo k předmětu Smlouvy. Kupující se zavazuje předmět Smlouvy převzít a uhradit sjednanou kupní cenu. Kupující je oprávněn odepřít převzetí Zboží pouze v případě uvedeném v odst. 4.4. této Smlouvy.
- 3.3. Předmět koupě musí být dodán ve sjednaném množství, jakosti, provedení, místě a čase. Součástí plnění je dodání zboží do místa plnění, jeho montáž na místě určeném kupujícím a dále veškeré začišťovací práce po montáži a elektrikářské práce dle zaměření před samotnou montáží.
- 3.4. Pro vyloučení všech pochybností se smluvní strany dohodly na tom, že pokud jsou v příloze č. 2 Smlouvy uvedeny v popisu Kupujícím požadovaného zboží (vč. ilustračních obrázků) přímé či nepřímé odkazy na určité dodavatele či výrobky, připouští se, aby Prodávající dodal i jiné zboží (tj. zboží nikoli odkazem v příloze č. 2 Smlouvy přímo či nepřímo určené), které má shodné provedení, vlastnosti a jakost.

### **4. Lhůta, místo a způsob plnění**

- 4.1. Prodávající je povinen Kupujícímu řádně dodat Zboží do místa plnění a splnit veškeré povinnosti uvedené v článku 3. této Smlouvy do 30 kalendářních dnů od dojití výzvy k plnění Smlouvy zaslané Kupujícím prostřednictvím elektronického nástroje E-ZAK.
- 4.2. O předání a převzetí Zboží bude smluvními stranami sepsán předávací protokol (nebo bude vystaven dodací list), jehož obsahem bude potvrzení o předání a převzetí Zboží s uvedením data, kdy se uskutečnilo. Předávací protokol, resp. dodací list, bude podepsán oběma smluvními stranami.

- 4.3. Okamžikem podpisu předávacího protokolu, resp. dodacího listu, smluvními stranami přechází z Prodávajícího na Kupujícího vlastnické právo ke Zboží. Nebezpečí škody na Zboží nese až do přechodu vlastnického práva na Kupujícího Prodávající. K podpisu Předávacího protokolu, resp. dodacího listu, je pověřena osoba uvedená v odst. 4.7., resp. 4.8. této Smlouvy.
- 4.4. Kupující je oprávněn odepřít převzetí Zboží v případě, že Zboží vykazuje jakoukoliv vadu nebo nevykazuje vlastnosti požadované Kupujícím v článku 3. této Smlouvy (resp. v přílohách této Smlouvy).
- 4.5. Prodávající není oprávněn dodat Zboží do místa plnění po částech, ale zásadně dodává kompletní Zboží. Ve výjimečných případech s ohledem na charakter dodávaného Zboží lze dodat Zboží po částech. O této skutečnosti musí Prodávající Kupujícího neprodleně písemně informovat a Kupující musí s touto skutečností souhlasit před dodáním Zboží.
- 4.6. Místem plnění jsou objekty ZČU, kdy přesná specifikace místa plnění konkrétní položky je uvedena v Příloze č. 1 této Smlouvy.
- 4.7. Osobou oprávněnou jednat za Prodávajícího je [xxx e-mail xxx], telefon xxx]. Změna této osoby musí být Kupujícím neprodleně písemně oznámena, přičemž je účinná okamžikem doručení tohoto písemného oznámení Kupujícím.
- 4.8. Osobami oprávněnými za Kupujícího k převzetí konkrétních položek Zboží jsou osoby uvedené v Příloze č. 1 této Smlouvy.
- 4.9. Jakákoli jednání učiněná prostřednictvím osob dle odst. 4.7. a 4.8. této smlouvy nezakládají změnu této Smlouvy a nepůjde tak o dodatky dle odst. 10.3. této Smlouvy.
- 4.10. Spolu se Zbožím dodá Prodávající Kupujícím příslušné návody k použití v českém jazyce, jsou-li nezbytné pro používání Zboží.
- 4.11. Kupující je povinen provést prohlídku dodaného Zboží. V případě zjištění vady Zboží při jeho prohlídce je Kupující povinen o tomto zjištění neprodleně informovat Prodávajícího a sdělit mu, zda Zboží přebírá s výhradami nebo bez výhrad, nebo že zjevně vadné Zboží Kupující od Prodávajícího nepřevzme a plnění se neuskuteční.

## 5. Kupní cena a platební podmínky

- 5.1. Kupní cena za zboží dle čl. 3. této Smlouvy je stanovena dohodou smluvních stran a vychází z cenové nabídky Prodávajícího, kalkulované v rámci veřejné zakázky na předmět plnění této Smlouvy.
- 5.2. Kupující se zavazuje uhradit prodávajícímu za dodání Zboží **sjednanou kupní cenu ve výši:**  
|1.808.300Kč bez DPH (slovy: [jeden milion osm set osm tisíc tři sta korun českých] korun českých a [nula] haléřů); |  
Prodávající je oprávněn ke kupní ceně připočíst DPH ve výši stanovené v souladu se zákonem č. 235/2004 Sb. o dani z přidané hodnoty, ve znění pozdějších předpisů, a to ke dni uskutečnění zdanitelného plnění, kterým je den převzetí Zboží.

- 5.3. Kupní cena je sjednána jako nejvýše přípustná, včetně všech poplatků a veškerých dalších nákladů spojených s dodáním Zboží a souvisejícího plnění dle Smlouvy.
- 5.4. Kupní cena předmětu plnění bude Kupujícím uhrazena jako jednorázová platba v české měně na základě daňového dokladu – faktury.
- 5.5. Kupní cena bude Prodávajícím fakturována do **30** dnů ode dne dodání a převzetí Zboží, tj. ode dne podpisu předávacího protokolu, resp. dodacího listu oběma smluvními stranami a splnění všech povinností dle článku 3. této Smlouvy.
- 5.6. Je-li předmět smlouvy financován z projektových prostředků (tj. v příloze č. 1 této Smlouvy je tato informace uvedena) musí daňový doklad (faktura) obsahovat identifikační údaje projektu v takovém rozsahu, v jakém jsou identifikační údaje projektu uvedeny v příloze č. 1 této smlouvy (tj. zpravidla název a číslo projektu).
- 5.7. Prodávající se zavazuje vystavit daňový doklad (fakturu), jehož přílohou bude kopie předávacího protokolu potvrzeného kupujícím. Fakturační adresou je sídlo Kupujícího Univerzitní 2732/8, 301 00 Plzeň.
- 5.8. Daňový doklad (faktura) musí obsahovat všechny náležitosti stanovené touto smlouvou a náležitosti řádného daňového a účetního dokladu ve smyslu příslušných právních předpisů, zejména zákona č. 563/1991 Sb. o účetnictví, ve znění pozdějších předpisů, zákona č. 235/2004 Sb. o dani z přidané hodnoty, ve znění pozdějších předpisů.
- 5.9. Daňový doklad nesplňující předepsané náležitosti bude Kupujícím vrácen do dne splatnosti daňového dokladu k doplnění (opravě), aniž se tak dostane do prodlení se splatností. Lhůta splatnosti počíná běžet znovu od opětovného doručení náležitě doplněné či opravené faktury Kupujícímu.
- 5.10. Splatnost faktury se sjednává na **30** kalendářních dnů ode dne jejího prokazatelného doručení Kupujícímu.
- 5.11. Kupní cena bude Kupujícím uhrazena na bankovní účet Prodávajícího uvedený v záhlaví této Smlouvy.
- 5.12. Kupující neposkytuje zálohy na úhradu ceny plnění.
- 5.13. Kupující je oprávněn započíst jakoukoli smluvní pokutu, kterou je povinen uhradit Prodávajícímu, proti fakturované kupní ceně. Prodávající pro případné započtení musí vystavit zvláštní fakturu a nemůže toto započtení provést např. jednostranným navýšením kupní ceny.

## **6. Práva a povinnosti smluvních stran**

- 6.1. Smluvní strany spolu budou komunikovat všemi oběma smluvním stranám dostupnými způsoby komunikace. Sjednávají si, že v případě podnětu (telefonického či e-mailového) bude dotčená strana reagovat do **24** hodin od obdržení tohoto podnětu.
- 6.2. Prodávající je povinen dodat předmět plnění za podmínek dle této Smlouvy a předmět plnění musí odpovídat technickým požadavkům specifikovaným v přílohách této Smlouvy a musí být bez jakýchkoliv vad, které by bránily plnohodnotnému provozu zařízení (resp. Zboží). Případné drobné vady a nedodělky budou uvedeny v předávacím protokolu a bude v něm uvedena i lhůta pro jejich odstranění.
- 6.3. Prodávající není oprávněn postoupit jakákoliv práva anebo povinnosti z této Smlouvy na třetí osoby bez předchozího písemného souhlasu Kupujícího.
- 6.4. Prodávající souhlasí s tím, že jakékoliv jeho pohledávky vůči Kupujícímu, které vzniknou na základě této Smlouvy, nebude moci postoupit ani započítat jednostranným právním jednáním.
- 6.5. Prodávající odpovídá Kupujícímu za újmu (majetkovou i nemajetkovou) způsobenou porušením povinností podle této Smlouvy nebo povinnosti stanovené obecně závazným právním předpisem.
- 6.6. Prodávající bere na vědomí, že jako osoba povinná dle § 2 písm. e) zákona č. 320/2001 Sb. o finanční kontrole ve veřejné správě a o změně některých zákonů (zákon o finanční kontrole), ve znění pozdějších předpisů, je povinen spolupůsobit při výkonu finanční kontroly.
- 6.7. Prodávající je povinen dodržet veškeré závazky obsažené v jeho nabídce do veřejné zakázky, která předcházela uzavření této Smlouvy.
- 6.8. Prodávající bere na vědomí a souhlasí s tím, že tato smlouva bude uveřejněna na profilu Kupujícího ve smyslu ust. § 219 odst. 1 ZZVZ nebo v souladu se zák. č. 340/2015 Sb. v registru smluv, pakliže podléhá zveřejnění, stejně tak jako bude uveřejněna výše skutečně uhrazené ceny za plnění předmětu z této smlouvy, a to ve lhůtách a způsobem uvedeným v ust. § 219 odst. 3 ZZVZ a jinými příslušnými předpisy.

## **7. Smluvní pokuty**

- 7.1. V případě prodlení Prodávajícího s dodáním zboží a splněním veškerých povinností uvedených v článku 3. a 4. této Smlouvy oproti termínu stanovenému v odst. 4.1. je Prodávající povinen zaplatit smluvní pokutu ve výši **0,5** % z celkové kupní ceny bez DPH za každý, byť i jen započatý den prodlení, čímž není dotčen nárok Kupujícího na náhradu újmy (majetkové i nemajetkové).
- 7.2. V případě nedodržení uvedené (či jinak dohodnuté) lhůty pro provedení záruční opravy nebo výměny vadného Zboží ve lhůtě podle odst. 8.3. je Kupující oprávněn uplatnit na Prodávajícím smluvní pokutu ve výši **0,5** % z kupní ceny každé dotčené položky Zboží bez DPH za každý, byť i jen započatý den prodlení. Zaplacením smluvní pokuty není dotčeno právo Kupujícího na náhradu újmy (majetkové i nemajetkové).
- 7.3. V případě prodlení Kupujícího s úhradou faktury je Prodávající oprávněn uplatnit vůči Kupujícímu úrok z prodlení ve výši **0,05** % z dlužné částky za každý, byť i jen započatý den prodlení s úhradou faktury.

- 7.4. V případě prodlení Prodávajícího s nástupem k odstranění vad nahlášených Kupujícím dle odst. 8.4. této Smlouvy, se Prodávající zavazuje uhradit Kupujícímu smluvní pokutu ve výši **0,05 %** z kupní ceny každé dotčené položky Zboží bez DPH za každý, byť i jen započatý den prodlení, čímž není dotčeno právo Kupujícího na náhradu újmy (majetkové i nemajetkové).

## **8. Záruka za jakost**

- 8.1. Prodávající se zavazuje poskytnout na zboží záruku v délce 5 let, není-li v jednotlivých přílohách této Smlouvy stanovena záruční doba jinak. Záruční doba běží od předání věci Kupujícím, resp. od podpisu předávacího protokolu, resp. dodacího listu, a to oběma smluvními stranami (blíže článek 4. této Smlouvy).
- 8.2. Prodávající se zavazuje, že zboží bude po celou záruční dobu způsobilé k použití pro obvyklý účel a že si zachová obvyklé vlastnosti. Dále se zavazuje pro účely odstranění reklamovaných vad zajistit servis Zboží po celou dobu trvání záruční lhůty.
- 8.3. Záruční doba dle odst. 8.1. neběží po dobu, po kterou Kupující nemůže zboží užívat pro vady, za které odpovídá Prodávající. V případě výskytu vady v záruční lhůtě se záruční lhůta prodlužuje o dobu od oznámení vady Kupujícím Prodávajícímu do výměny vadného Zboží nebo do uvedení Zboží do opětovného provozu v místě určeném Kupujícím.
- 8.4. Kupující je povinen ohlásit Prodávajícímu záruční vady neprodleně poté, co je zjistí. Prodávající bezodkladně, nejpozději do 5 kalendářních dnů, navrhne způsob řešení – zda se bude jednat o opravu nebo výměnu vadného zboží. Záruční opravy popřípadě výměnu vadného zboží provede Prodávající bezplatně a bezodkladně, nejpozději do 10 kalendářních dnů, nebude-li s ohledem na druh vady a charakter Zboží písemně dohodnuto jinak. Záruční vada je včas uplatněná odesláním ohlášení vady v poslední den záruční lhůty.
- 8.5. Oprávnění k bezplatné záruční opravě zboží zanikne v případě, kdy k závadě dojde prokazatelným mechanickým poškozením Zboží nebo prokazatelným provozováním Zboží v nevhodném prostředí. Ze záruky jsou rovněž vyjmuty vady způsobené živelnou pohromou a neodbornou manipulací se Zbožím způsobem nerespektujícím návod k použití, nadměrným opotřebením, neexistencí údržby nebo nedostatečnou či špatnou údržbou.
- 8.6. Kontaktními osobami oprávněnými jednat za Kupujícího ve věcech povinností stanovených článkem 8. této Smlouvy včetně uplatňování nároků z vad Zboží jménem Kupujícího, pokud nebude Kupujícím Prodávajícímu písemně sděleno jinak, jsou osoby uvedeny u jednotlivých položek v Příloze č. 1 této Smlouvy.

## **9. Odstoupení od smlouvy**

- 9.1. Odstoupit od Smlouvy lze pouze z důvodů stanovených ve Smlouvě nebo zákonem.

- 9.2. Od této smlouvy může smluvní strana dotčená porušením povinností druhou smluvní stranou jednostranně odstoupit pro podstatné porušení této Smlouvy, přičemž za podstatné porušení této Smlouvy se zejména považuje:
- a) na straně Kupujícího nezaplacení kupní ceny podle této smlouvy ve lhůtě delší 60 dní po dni splatnosti příslušné faktury,
  - b) na straně Prodávajícího, jestliže byt' i část Zboží nebude řádně dodána v dohodnutém termínu dle odst. 4.1. této Smlouvy,
  - c) na straně Prodávajícího, jestliže Zboží nebude mít vlastnosti deklarované prodávajícím v této Smlouvě,
  - d) na straně Prodávajícího, jestliže ve své nabídce v rámci veřejné zakázky, která předcházela uzavření této smlouvy, uvedl informace nebo doklady, které neodpovídají skutečnosti a měly nebo mohly mít vliv na výsledek veřejné zakázky.
- 9.3. Skončením účinnosti této Smlouvy zanikají všechny závazky smluvních stran ze Smlouvy. Skončením účinnosti nebo jejím zánikem nezanikají nároky na náhradu újmy a zaplacení smluvních pokut sjednaných pro případ porušení smluvních povinností vzniklé před skončením účinnosti Smlouvy, a ty závazky smluvních stran, které podle Smlouvy nebo vzhledem ke své povaze mají trvat i nadále nebo u kterých tak stanoví zákon.

## **10. Společná a závěrečná ustanovení**

- 10.1. Smlouva je uzavřena dnem podpisu poslední smluvní strany. Smlouva nabývá účinnosti dnem jejího uzavření, jde-li o smlouvu podléhající zveřejnění v registru smluv dle zákona č. 340/2015 Sb. pak teprve dnem zveřejnění v registru smluv.
- 10.2. Smluvní pokuty uplatňované dle této Smlouvy jsou splatné do **30** (třiceti) dní od data, kdy byla povinné straně doručena písemná výzva k zaplacení smluvní pokuty ze strany oprávněné strany, a to na účet oprávněné strany uvedený v záhlaví této Smlouvy.
- 10.3. Veškeré změny či doplnění Smlouvy lze učinit pouze na základě písemné dohody smluvních stran. Takové dohody musí mít podobu datovaných, číslovaných a oběma smluvními stranami podepsaných dodatků Smlouvy.
- 10.4. Nastanou-li u některé ze smluvních stran skutečnosti bránící řádnému plnění této Smlouvy, je povinna to ihned bez zbytečného odkladu oznámit druhé straně a vyvolat jednání zástupců Kupujícího a Prodávajícího.
- 10.5. Vztahuje-li se důvod neplatnosti jen na některé ustanovení Smlouvy, je neplatným pouze toto ustanovení, pokud z jeho povahy, obsahu anebo z okolností, za nichž bylo sjednáno, nevyplývá, že jej nelze oddělit od ostatního obsahu Smlouvy.
- 10.6. Ve věcech touto Smlouvou výslovně neupravených se bude tento smluvní vztah řídit ustanoveními obecně závazných právních předpisů, zejména zákonem a předpisy souvisejícími.
- 10.7. Smluvní strany se výslovně dohodly, že Smlouva, jakož i práva a povinnosti smluvních stran, z ní vzniklé či s ní přímo související, se řídí výhradně českým právem. Smluvní strany výslovně

- vyklučují použití Vídeňské úmluvy OSN o smlouvách o mezinárodní koupi zboží (v ČR publikováno ve Sbírce zákonů ČR pod č. 160/1991 Sb.).
- 10.8. Smluvní strany se dohodly, že případné spory vzniklé ze Smlouvy budou řešeny výhradně před věcně příslušným soudem České republiky, přičemž místní příslušnost soudu se určí dle sídla kupujícího (Plzeň).
- 10.9. Kupující deklaruje a Prodávající bere na vědomí, že Kupující není ve vztazích vyplývajících z této Smlouvy podnikatelem.
- 10.10. **Tato smlouva se podepisuje oběma smluvními stranami elektronicky pomocí uznávaného elektronického podpisu.**
- 10.11. Nedílnou součástí této Smlouvy jsou následující přílohy:
- Příloha č. 1 Technická specifikace předmětu veřejné zakázky
  - Příloha č. 2 Technická specifikace – interiérové vybavení FZS ZČU v Plzni

Za Kupujícího:

Dne (viz elektronický podpis)

Za Prodávajícího:

xxx

Dne (viz elektronický podpis)

-----  
Západočeská univerzita v Plzni  
doc. Dr. RNDr. Miroslav Holeček  
rektor  
*podepsáno elektronicky*

-----  
[xxx]  
*podepsáno elektronicky*



Vyplní se automaticky
Vyplní dodavatel

Položka	Název	Množství	Měrná jednotka [MJ]	Popis	[DOPLŇÍ DODAVATEL]		Fakturace	Obchodní podmínky NAD RÁMEC STANDARDNÍCH obchodních podmínek	Kontaktní osoba k převzetí zboží	Místo dodání: Husova 11, 301 00 Plzeň, Fakulta zdravotnických studií - Děkanát, místnosti:	MAXIMÁLNÍ CENA za měrnou jednotku (MJ) v Kč bez DPH	[DOPLŇÍ DODAVATEL]		VYHOVUJE / NEVYHOVUJE
					Obchodní název + typ							NABÍDKOVÁ CENA za měrnou jednotku (MJ) v Kč bez DPH	NABÍDKOVÁ CENA CELKEM v Kč bez DPH	
1	Skříňová stěna 4x6 m	1	ks	Detailní popis viz <a href="#">Příloha_c_2_Kupní_smlouvy_technická_specifikace_N-(II.)-013-2020.pdf</a>	Vzhledem k velikosti jsou typy, materiály a kování, vyspecifikovány v samostatné příloze a dle zadané specifikace.	Jedna společná faktura	xxx	Možnost prohlídky místa plnění! Sraz uchazečů před vránici v budově FZS, Husova 11, Plzeň v termínu: 1.12.2020 v 10:00hod.	Kancelář děkana fakulty	2 140 000,00 Kč	215 046,00 Kč	215 046,00 Kč	VYHOVUJE	
2	Závěsné skříňky	2	ks								18 200,00 Kč	36 400,00 Kč		
3	Pracovní stůl	1	ks								21 879,00 Kč	21 879,00 Kč		
4	Kontejner k pracovnímu stolu	2	ks								8 690,00 Kč	17 380,00 Kč		
5	Jednací stůl	2	ks								20 550,00 Kč	41 100,00 Kč		
6	Kontejner k jednacím stolu	1	ks								12 100,00 Kč	12 100,00 Kč		
7	Sedací nábytek-čalouněné křesílko s bukovou kostrou	2	ks								10 160,00 Kč	20 320,00 Kč		
8	Sedací nábytek Sofa-čalouněné sofa s bukovou kostrou	1	ks								27 090,00 Kč	27 090,00 Kč		
9	Sedací nábytek-čalouněné křesílko s područkami	12	ks								5 740,00 Kč	68 880,00 Kč		
10	Skříňová sestava	1	ks								39 187,00 Kč	39 187,00 Kč		
11	Sofa	2	ks								35 930,00 Kč	71 860,00 Kč		
12	Křeslo	4	ks								18 112,00 Kč	72 448,00 Kč		
13	Věšáková stěna	2	ks								10 400,00 Kč	20 800,00 Kč		
14	Konferenční stůl	2	ks								10 000,00 Kč	20 000,00 Kč		
15	Skříňová sestava	1	ks								44 000,00 Kč	44 000,00 Kč		
16	Konferenční stůl	1	ks								7 990,00 Kč	7 990,00 Kč		
17	Pracovní stůl	1	ks								15 620,00 Kč	15 620,00 Kč		
18	Kontejner k pracovnímu stolu	3	ks								8 690,00 Kč	26 070,00 Kč		
19	Věšáková stěna	1	ks								3 500,00 Kč	3 500,00 Kč		
20	Pracovní židle	1	ks								6 250,00 Kč	6 250,00 Kč		
21	Kuchyňka	1	ks								81 200,00 Kč	81 200,00 Kč		
22	HJ212- bílá + šedá PD Atypická skříňka – doplnění stávající kuchyňské linky vyrobená na míru.	1	ks								HJ 212	8 930,00 Kč		8 930,00 Kč
23	HJ211 Police závěsná bílá	2	ks								HJ 211	3 170,00 Kč		6 340,00 Kč
24	HJ210 Bílá volně stojící skříňka	1	ks								HJ 210	9 800,00 Kč		9 800,00 Kč
25	HJ205 Bílá volně stojící skříňka	1	ks								HJ 205	11 100,00 Kč		11 100,00 Kč
26	HJ202 Bílá volně stojící skříňka	1	ks								HJ 202	9 950,00 Kč		9 950,00 Kč
27	HJ108 Bílá atypická skříňka - doplnění stávající kuchyňské linky vyrobená na míru	1	ks								HJ 108	7 800,00 Kč		7 800,00 Kč
28	HJ110 Bílá volně stojící skříň - set	1	ks								HJ 110	24 840,00 Kč		24 840,00 Kč
29	HJ113 Bílá volně stojící skříň - set	1	ks								HJ 113	18 260,00 Kč		18 260,00 Kč
30	HJ107 Bílá volně stojící skříňka	1	ks								HJ 107	8 940,00 Kč		8 940,00 Kč
31	HJ201 Bílá volně stojící skříňka	1	ks								HJ 201	11 300,00 Kč		11 300,00 Kč
32	Chodba před 207 - Bílá skříňka u tiskárny	1	ks								7 800,00 Kč	7 800,00 Kč		
33	Chodba před 207 - Skříňka na papír	1	ks								7 800,00 Kč	7 800,00 Kč		
34	Chodba před 207 - Bílá skříň - set	1	ks								24 480,00 Kč	24 480,00 Kč		
35	HJ208 Atypická skříňka - doplnění stávající kuchyňské linky vyrobená na míru	1	ks								HJ 208	8 400,00 Kč		8 400,00 Kč
36	HJ17 Suterén - Skříňe	1	ks								22 500,00 Kč	22 500,00 Kč		
37	HJ17 Suterén - Police konzolová buk	1	ks								6 400,00 Kč	6 400,00 Kč		
38	HJ17 Suterén - Skříňka s dvířky uzamykatelná	1	ks								8 580,00 Kč	8 580,00 Kč		
39	HJ17 Suterén - Skříňka policová	1	ks								8 190,00 Kč	8 190,00 Kč		
40	HJ17 Suterén - Skříňka do niky	1	ks								7 670,00 Kč	7 670,00 Kč		
41	HJ17 Suterén - Skříň vysoká uzamykatelná	4	ks								11 700,00 Kč	46 800,00 Kč		
42	HJ17 Suterén - Sestava šatních skříňek	3	ks								13 650,00 Kč	40 950,00 Kč		
43	HJ17 Suterén - Pracovní stůl	1	ks								3 450,00 Kč	3 450,00 Kč		
44	HJ17 Suterén - Skříň na spisy vysoká	1	ks								4 400,00 Kč	4 400,00 Kč		
45	HJ17 Suterén - Skříň na spisy nízká	1	ks								2 600,00 Kč	2 600,00 Kč		
46	HJ17 Suterén - Skříň na spisy vysoká	1	ks								3 800,00 Kč	3 800,00 Kč		
47	HJ111 - Kancelář-stůl s nástavbou	1	ks								17 700,00 Kč	17 700,00 Kč		
48	HJ111 - Kancelář-kontejner	1	ks								8 900,00 Kč	8 900,00 Kč		
49	HJ111 - Skříň na šanony	2	ks								25 000,00 Kč	50 000,00 Kč		
50	Chodba před HJ111, 112 - Skříň na šanony uzamykatelná	1	ks								50 000,00 Kč	50 000,00 Kč		
51	Chodba před HJ111, 112 - Chodba-skříň na šanony hluboká	1	ks								20 500,00 Kč	20 500,00 Kč		
52	Chodba před HJ111, 112 - Chodba-skříň nízká	1	ks								12 200,00 Kč	12 200,00 Kč		
53	Chodba před HJ111, 112 - Chodba skříň nízká	1	ks								10 200,00 Kč	10 200,00 Kč		
54	Chodba před HJ111, 112 - Chodba-krycí deska	1	ks								2 200,00 Kč	2 200,00 Kč		
55	Chodba před HJ111, 112 - Skříň na šanony uzamykatelná	2	ks								25 000,00 Kč	50 000,00 Kč		
56	Katedra rehabilitace - Chodba-botník pro studenty uzamykatelný	2	ks								19 500,00 Kč	39 000,00 Kč		
57	Ergoterapeutická kuchyně	1	ks								247 000,00 Kč	247 000,00 Kč		
58	Ergoterapeutická učebna-skříňe	2	ks								55 200,00 Kč	110 400,00 Kč		

Informace pro dodavatele: Pokud se dodavatel při zadávání jednotkových cen objeví text - "NEVYHOVUJE", znamená to překročení stanovené maximální nepřekročitelné nabídkové ceny, a to znamená nesplnění podmínek stanovených Zadavatelem. Pokud bude nabídka v této podobě podána Zadavatel, bude při posouzení vyřazena.

V případě, že se dodavatel při předání zboží na některá uvedená tel. čísla nedovolá, bude v takovém případě volat tel. xxx.

CELKOVÁ MAXIMÁLNÍ CENA za celou VZ v Kč BEZ DPH	CELKOVÁ NABÍDKOVÁ CENA v Kč bez DPH
2 140 000,00 Kč	1 808 300,00 Kč

# Interiérové vybavení FZS ZČU v Plzni

- Kancelář děkana fakulty
- Kancelář tajemníka fakulty
- Kancelář sekretariátu děkana fakulty
- Kuchyňka sekretariátu děkana fakulty
- Soubor jednotlivého nábytku FZS
- Katedra rehabilitace
- Ergoterapeutická kuchyně



**Popis:**

Skříňová sestava, kopíruje šikmou zeď (rozdílné hloubky boků-nutné řezat pod úhlem a dodržet přesný tvar zdi!!!). Celá skříň bude lepená! ne šroubovaná! Veškeré použité kování grass tiomos. Veškeré otevírání na tip-on. Rozměry všech dvířek budou 60x60 cm, u modulů s výškou 180 cm budou dveře dvířka spojeny v jeden blok. Veškeré segmenty skříní budou obsahovat vnitřní LED osvětlení (Teplá bílá). Všechny police budou opatřeny zafrézováním pro nosiče polic a natřeno RAL 7024. Police v prosklených skříňkách connex tl. 8 mm do hloubky 2/3 ze všech stran broušené. Sokl výšky 10 cm použité nohy axilo hafele. Sokl nutné opatřit silikonovou ochranou lištou proti vlhkosti. Všechny skříňky do 1,8 m budou opatřeny zámečky na čipovou kartu (3 ks). Cena obsahuje dopravu, montáž, realizaci vzniklé začišťovací práce po montáži a elektrikářské práce dle zaměření před samotnou montáží (cca 8 m kabelu 3x1,5). **Prosklené skříňky budou opatřeny zatmavovacím sklem SMARTGLASS!! Materiál na dvířka bude vyselektován z rovnoletého dubu v AA kvalitě bez vad.** LED osvětlení 14,4w/m, trafo dle délky LED osvětlení 220/12V, napojeno kabelem 3x1,5 z jištěného přívodního kabelu.

**Materiál:**

Materiál korpusu: Kaindl šedá 2166 MAT. Materiál dvířek: Masiv Dub, Dvířka AL rámeček, Hrana ABS tl. 2mm - hrany řešeny pomocí laserové technologie, SmartGlass !!  
Záruka na veškeré dodávané prvky min. 5 let.

**Rozměry:**

Výška - 4000 mm, Šířka - 6000 mm, Hloubka-různá dle zdi mm

**Uvedené názvy použitého kování, materiálu a ostatních vybavení, jsou pouze informativní a určují minimální kvalitu použitých komponentů!**

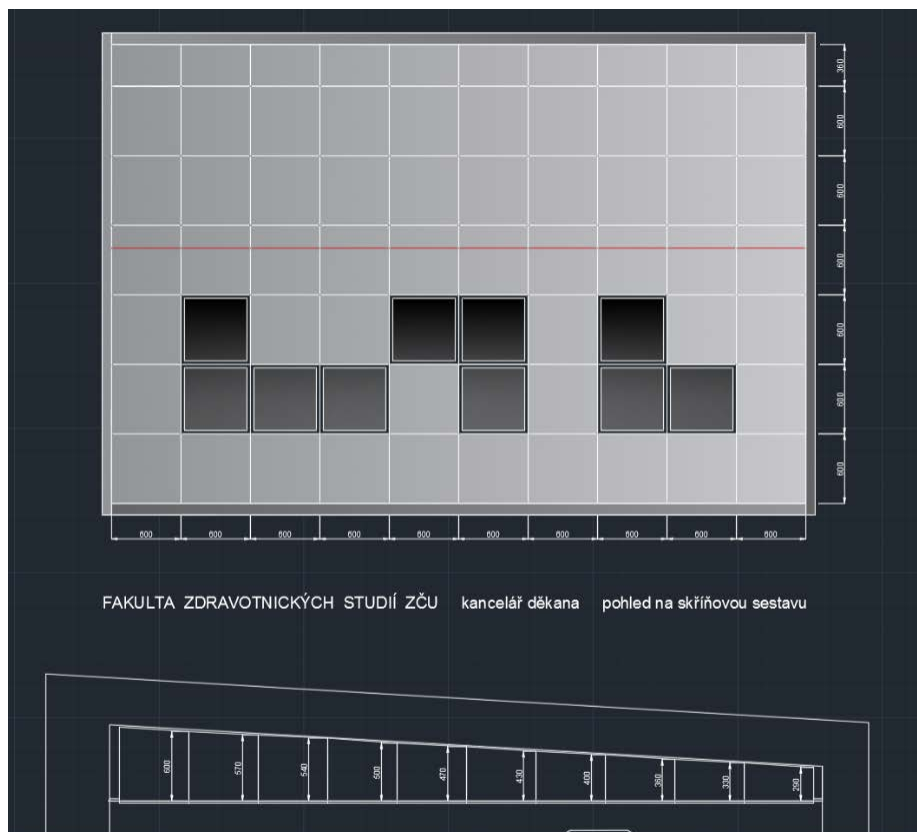

**Popis:**

Závěsné skříňky jsou vyrobeny z LDTD včetně zad. Sklopné kování Aquila 150 N. Výklopné kování Blum HK. Panty grass tiomos. Skříňky budou opatřeny zámečky. Zavěšené budou na nerezových L profilech. Materiál na dvířka bude vyselektován z rovnoletého dubu v AA kvalitě bez vad.

**Materiál:**

Materiál korpusu: Kaindl šedá 2166 MAT. Materiál dvířek: Masiv Dub, Dvířka AL rámeček, SmartGlass Hrana ABS tl. 2 mm-hrany řešeny pomocí laserové technologie. Záruka na veškeré dodávané prvky min. 5 let.

**Rozměry:**

Výška - 1800 mm, Šířka - 2200 mm, Hloubka - 300 mm

**Uvedené názvy použitého kování, materiálu a ostatních vybavení, jsou pouze informativní a určují minimální kvalitu použitých komponentů!**

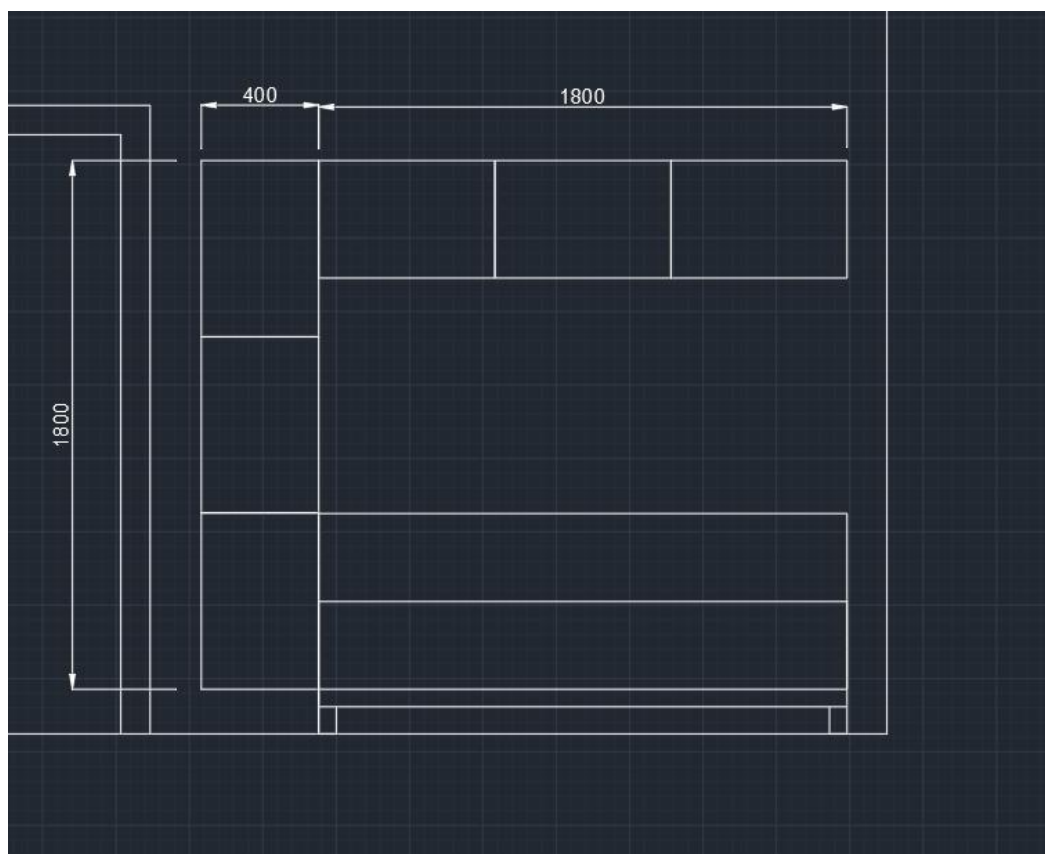

**Popis:**

Pracovní deska je vyrobena z LDTD 2x18 mm v celkové tloušťce 36 mm. Hrana je tvořena masivním nákližkem. Podstava stolu je tvořena kostrou z LDTD 2x18 mm. S hranou z masivního nákližku. Stolová deska je osazena dvěma moduly zásuvek s USB napájením. Spodní hrana stolu je opatřena ochrannými kluzáky. Stůl je celý lepený! Součástí dodávky je i držák na PC (hl. 53 cm x š. 23 cm x v. 46 cm), který bude vyroben z železné pásoviny 40x10 mm a ukotven do spodní hrany stolu. Materiál bude vyselektován z rovnoletého dubu v AA kvalitě bez vad. Moduly zásuvek s USB napojeny do jištěného přívodního kabelu.

**Materiál:**

Materiál hlavní desky: Masiv Dub / Lamino Dub, Materiál obkladové desky: Kaindl 2166 MAT šedá basalt. Hrana ABS tl. 2 mm-hrany řešeny pomocí laserové technologie Záruka na veškeré dodávané prvky min. 5 let.

**Rozměry:**

Viz. obrázek

**Uvedené názvy použitého kování, materiálu a ostatních vybavení, jsou pouze informativní a určují minimální kvalitu použitých komponentů!**

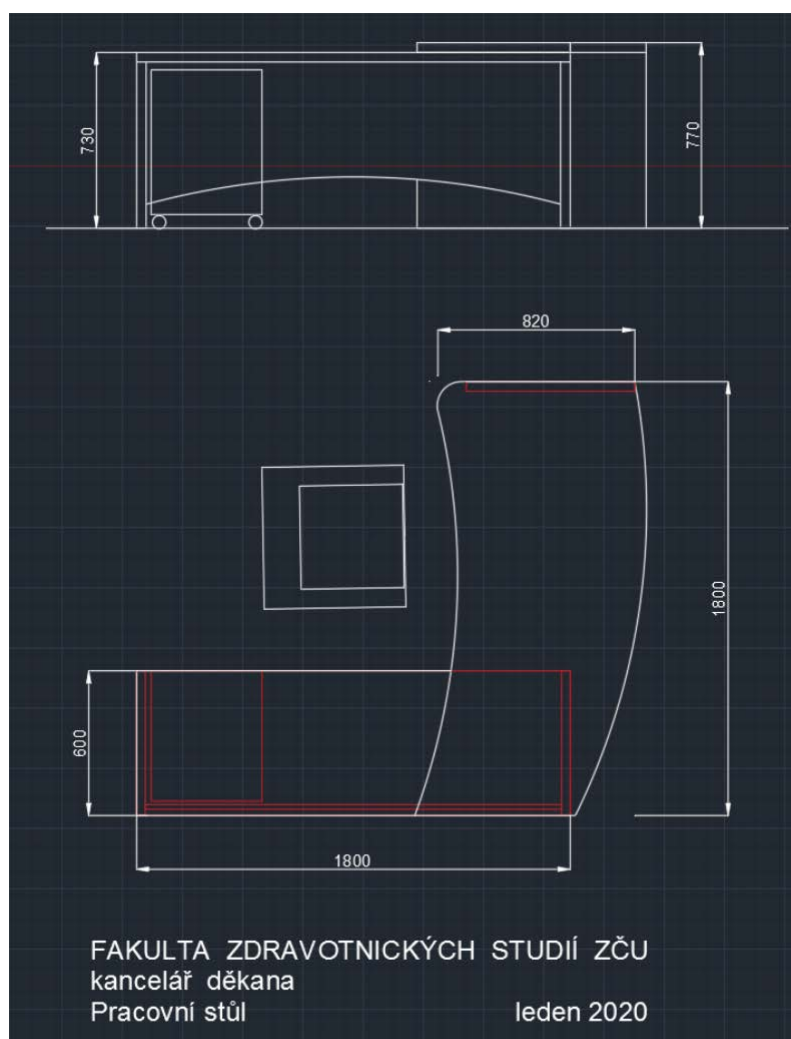

**Popis:**

Kontejner je vyroben z lamina LDTD včetně zad. Kování je použito Blum Legrabox 4x. Úchytky černý titan černý mat rozteč 256 mm. Kolečka 2x brzda, 2x bez brzdy. První dvě zásuvky budou uzamykatelné na čip (karta -3 ks).

**Materiál:**

Materiál: Kaindl 2166 MAT šedá basalt, Hrana ABS tl. 2 mm-hrany řešeny pomocí laserové technologie. Záruka na veškeré dodávané prvky min. 5 let.

**Rozměry:**

Výška - 680 mm, Šířka - 500 mm, Hloubka - 600 mm

**Uvedené názvy použitého kování, materiálu a ostatních vybavení, jsou pouze informativní a určují minimální kvalitu použitých komponentů!**

**Popis:**

Pracovní deska je vyrobena z LDTD 2x18 mm v celkové tloušťce 36 mm. Hrana je tvořena masivním náklížkem. Podstava stolu je tvořena kostrou z LDTD 2x18 mm. S hranou z masivního náklížku. Stolová deska je osazena dvěma moduly zásuvek s USB napájením. Spodní hrana stolu je opatřena ochrannými kluzáky. Stůl je celý lepený! Součástí dodávky je i držák na PC. Materiál bude vyselektován z rovnoletého dubu v AA kvalitě bez vad. Moduly zásuvek s USB napojeny do jištěného přívodního kabelu.

**Materiál:**

Materiál hlavní desky: Masiv Dub / Lamino Dub. Materiál obkladové desky: Kaindl 2166 MAT šedá basalt. Prášková barva-šedá RAL 7024. Hrana ABS tl. 2 mm-hrany řešeny pomocí laserové technologie. Záruka na veškeré dodávané prvky min. 5 let.

**Rozměry:**

Výška - 760 mm, Šířka - 1250 mm, Hloubka - 2400 mm

**Uvedené názvy použitého kování, materiálu a ostatních vybavení, jsou pouze informativní a určují minimální kvalitu použitých komponentů!**

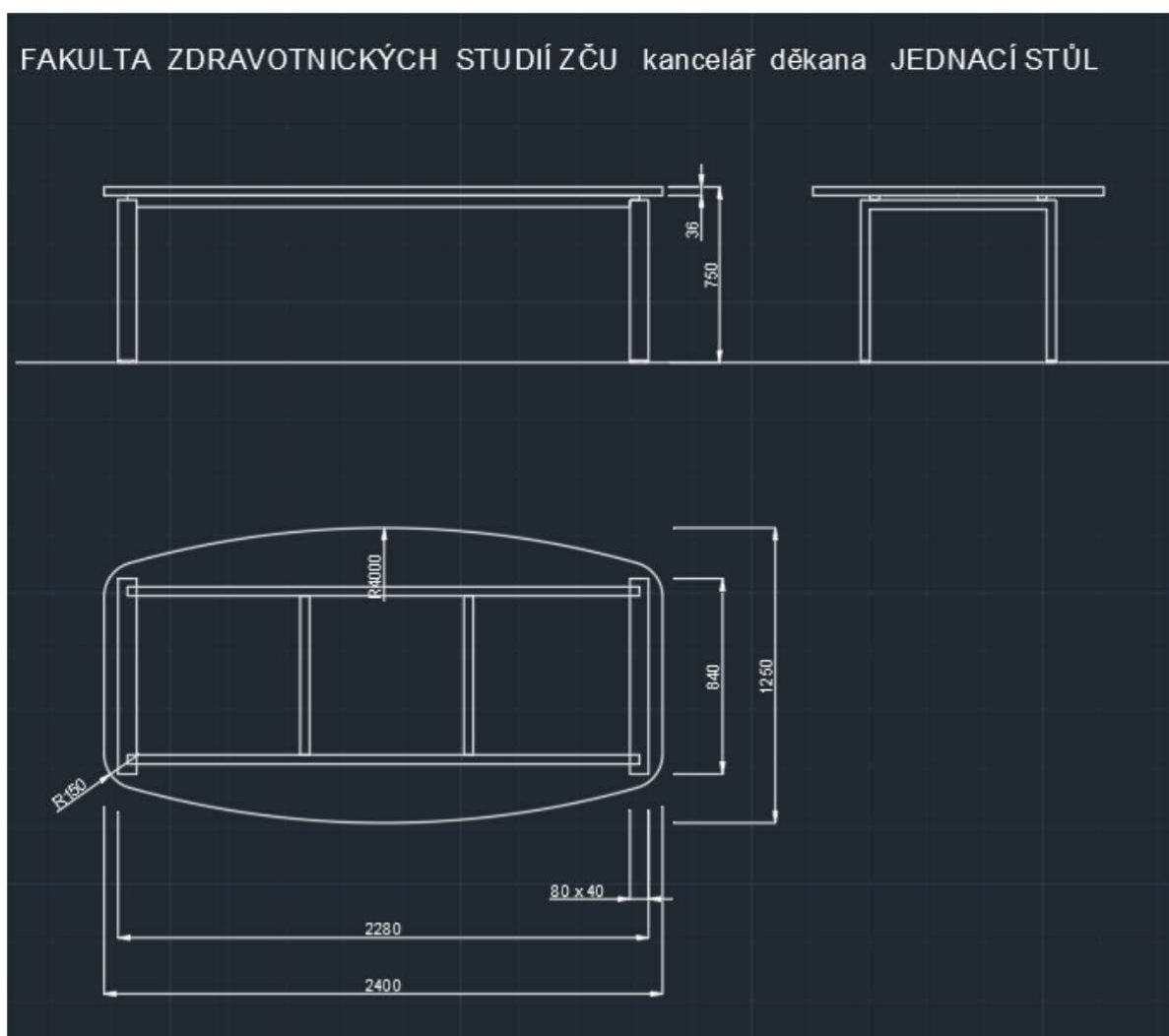

**Popis:**

Kontejner je vyroben z lamina LDTD včetně zad. Kování je použito Blum Legrabox 6x. Úchytky černý titan černý mat rozteč 256 mm. Kolečka 2x brzda, 2x bez brzdy. Všechny čílka uzamykatelné na čipovou kartu.

**Materiál:**

Záruka na veškeré dodávané prvky min. 5 let. Hrana ABS tl. 2 mm-hrany řešeny pomocí laserové technologie. Veškerá LTD v tl. 18 mm.

**Rozměry:**

Výška - 700 mm, Šířka - 500 mm, Hloubka - 600 mm

**Uvedené názvy použitého kování, materiálu a ostatních vybavení, jsou pouze informativní a určují minimální kvalitu použitých komponentů!**



**Popis:**

Křeslo bez područek 33 - čalouněné látkou 1 kategorie, min. 250.000 martindale, spodní podstava mořena do mahagonové barvy. Nosnost min. 150 kg. Látka diamantově šedá.

**Materiál:**

Záruka na veškeré dodávané prvky min. 5 let.

**Rozměry:**

Výška - 750 mm, Šířka - 650 mm, Hloubka - 750 mm

**Uvedené názvy použitého kování, materiálu a ostatních vybavení, jsou pouze informativní a určují minimální kvalitu použitých komponentů!**



Potah pouze orientační!



**Popis:**

SOFA 33 - čalouněné látkou 1 kategorie, min. 250.000 martindale, spodní podstava mořena do mahagonové barvy. Nosnost min. 500 kg. Látka diamantově šedá.

**Materiál:**

Záruka na veškeré dodávané prvky min. 5 let.

**Rozměry:**

Výška - 750 mm, Šířka - 1800 mm, Hloubka - 750 mm

**Uvedené názvy použitého kování, materiálu a ostatních vybavení, jsou pouze informativní a určují minimální kvalitu použitých komponentů!**



Potah pouze orientační!

**Popis:**

Křesílko ROY P - čalouněné látkou 1 kategorie, min. 250.000 martindale, spodní podstava mořena do mahagonové barvy. Nosnost min. 150 kg. Látka diamantově šedá.

**Materiál:**

Záruka na veškeré dodávané prvky min. 5 let.

**Rozměry:**

Výška - 870 mm, Šířka - 660 mm, Hloubka - 630 mm

**Uvedené názvy použitého kování, materiálu a ostatních vybavení, jsou pouze informativní a určují minimální kvalitu použitých komponentů!**



Potah pouze orientační!



**Popis:**

Skříňová sestava, kopíruje šikmou zeď (rozdílné hloubky boků-nutné řezat pod úhlem a dodržet přesný tvar zdi!!!). Celá skříň bude lepená! ne šroubovaná! Veškeré použité kování grass tiomos. Veškeré segmenty skříní budou obsahovat vnitřní LED osvětlení (Teplá bílá). Všechny police budou opatřeny zafrézováním pro nosiče polic a natřeno RAL 9003. Sokl výšky 10 cm použité nohy axilo hafele. Sokl nutné opatřit silikonovou ochranou lištou proti vlhkosti. Všechny skříňky budou opatřeny zámečky na čipovou kartu (3 ks). Cena obsahuje dopravu, montáž, realizaci vzniklé začišťovací práce po montáži a elektrikářské práce dle zaměření před samotnou montáží (cca 8 m kabelu 3x1,5). Materiál na dubové náklížky dvířek bude vyselektován z rovnoletého dubu v AA kvalitě bez vad. Úchytky 256 mm leštěná nerez ocel. Střední díl skříně bude obsahovat 3ks zásuvek Blum Legrabox nerez. LED osvětlení 14,4w/m, trafo dle délky LED osvětlení 220/12V, napojeno kabelem 3x1,5 z jištěného přívodního kabelu.

**Materiál:**

Lamino W1100 ST2 hluboký mat – korpusy. Dvířka-Masivní/ dýhované-lakované-hluboký mat. Hrana ABS tl. 2 mm-hrany řešeny pomocí laserové technologie Záruka na veškeré dodávané prvky min. 5let

**Rozměry:**

Výška - 1940 mm, Šířka - 2640 mm, Hloubka – 400 mm

**Uvedené názvy použitého kování, materiálu a ostatních vybavení, jsou pouze informativní a určují minimální kvalitu použitých komponentů!**

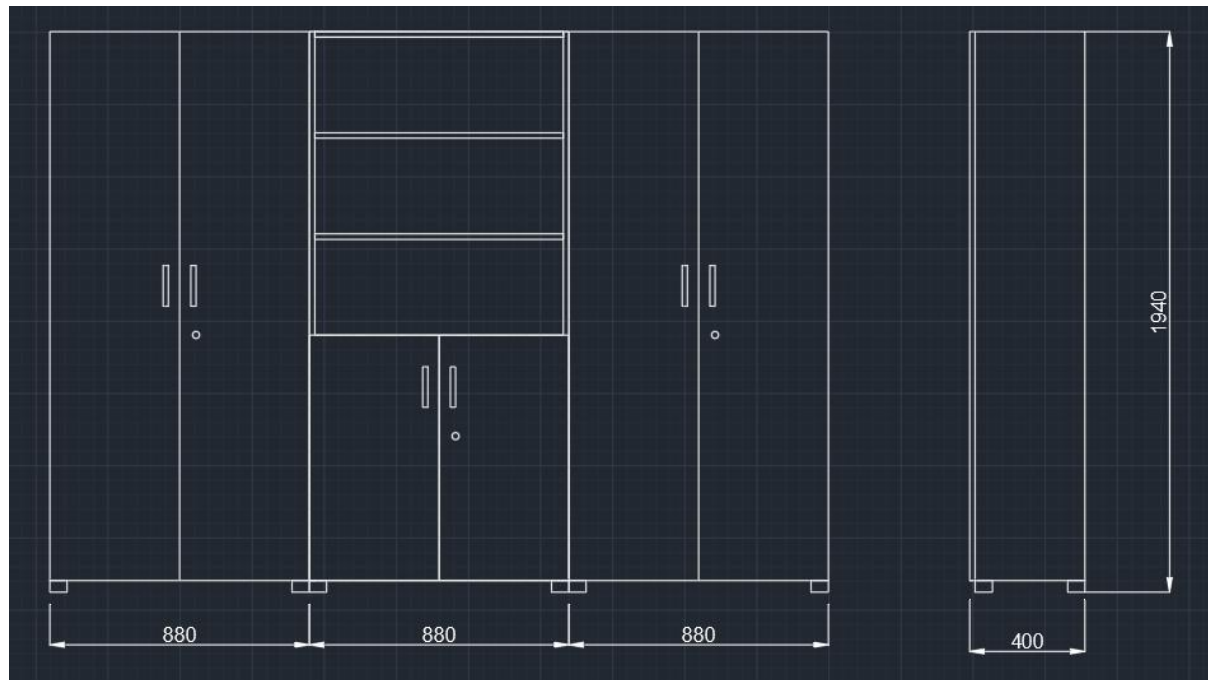

**Popis:**

Sofa MF Stanly 3 - čalouněná látkou 1 kategorie, min. 250.000 martindale, spodní podstava mořena do mahagonové barvy. Nosnost min. 500 kg. Látka diamantově šedá.

Záruka na veškeré dodávané prvky min. 5let.

**Rozměry:**

Výška - 920 mm, Šířka - 2150 mm, Hloubka - 820 mm

**Uvedené názvy použitého kování, materiálu a ostatních vybavení, jsou pouze informativní a určují minimální kvalitu použitých komponentů!**



**Popis:**

Křeslo MF Stanly S -čalouněné látkou 1 kategorie, min. 250.000 martindale. Spodní podstava mořena do mahagonové barvy. Nosnost min. 150 kg. Látko diamantově šedá.

Záruka na veškeré dodávané prvky min. 5let.

**Rozměry:**

Výška - 750 mm, Šířka - 800 mm, Hloubka - 750 mm

**Uvedené názvy použitého kování, materiálu a ostatních vybavení, jsou pouze informativní a určují minimální kvalitu použitých komponentů!**



**Popis:**

Deska dub dýhované DTD se zdvojenými masivními nákližky. 12krát háček nerez ATORE. Zavěšené na dřevěné liště-neviditelné

**Materiál:**

Hrana ABS tl. 2 mm-hrany řešeny pomocí laserové technologie Záruka na veškeré dodávané prvky min. 5let. Veškerá LTD v tl. 18 mm.

**Rozměry:**

Výška - 1940 mm, Šířka - 1600 mm

**Uvedené názvy použitého kování, materiálu a ostatních vybavení, jsou pouze informativní a určují minimální kvalitu použitých komponentů!**

**Popis:**

Pracovní deska je vyrobena z LDTD 2x18 mm v celkové tloušťce 36 mm. Hrana je tvořena masivním nákližkem. Podstava stolu je tvořena kostrou z jeklů 60x30 mm. Povrchová úprava-prášková barva. Stolová deska je osazena dvěma moduly zásuvek s USB napájením. Spodní hrana stolu je opatřena ochrannými kluzáky. Stůl je celý lepený. Materiál, bude vyselektován z rovnoletého dubu v AA kvalitě bez vad. Moduly zásuvek s USB napojeny do jištěného přívodního kabelu.

**Materiál:**

Materiál hlavní desky: Masiv Dub. Materiál obkladové desky: Kaindl 2166 MAT šedá basalt. Prášková barva - šedá RAL 7024. Hrana ABS tl. 2mm - hrany řešeny pomocí laserové technologie Záruka na veškeré dodávané prvky min. 5 let.

**Rozměry:**

Výška - 760 mm, Šířka - 900 mm, Hloubka - 600 mm

**Uvedené názvy použitého kování, materiálu a ostatních vybavení, jsou pouze informativní a určují minimální kvalitu použitých komponentů!**

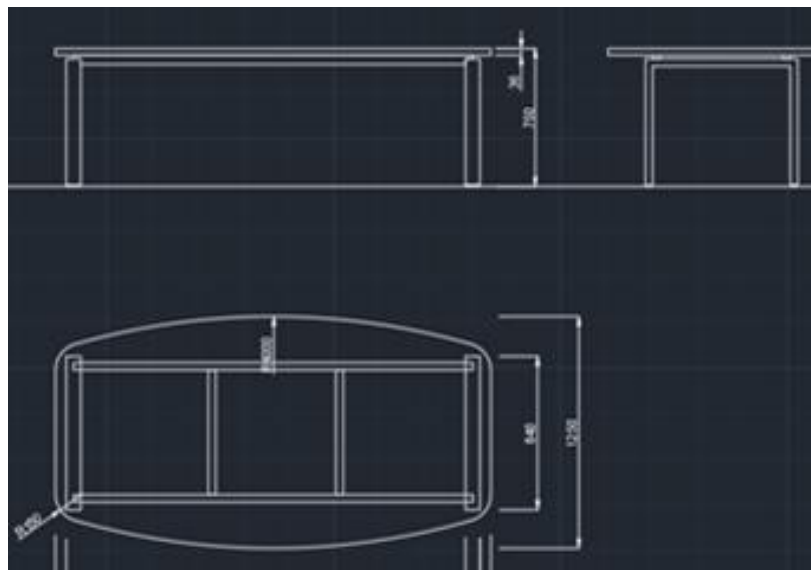



**Popis:**

Skříňová sestava, kopíruje šikmou zeď (rozdílné hloubky boků-nutné řezat pod úhlem a dodržet přesný tvar zdi!!!). Celá skříň bude lepená! ne šroubovaná! Veškeré použité kování grass tiomos. Veškeré segmenty skříní budou obsahovat vnitřní LED osvětlení (Teplá bílá). Všechny police budou opatřeny zafrézováním pro nosiče polic a natřeno RAL 7016. Sokl výšky 10 cm použité nohy axilo hafele. Sokl nutné opatřit silikonovou ochranou lištou proti vlhkosti. Všechny skříňky budou opatřeny zámečky na čipovou kartu (3 ks). Cena obsahuje dopravu, montáž, realizaci vzniklé začišťovací práce po montáži a elektrikářské práce dle zaměření před samotnou montáží (cca 8 m kabelu 3x1,5). Úchytky 256 mm leštěná nerez ocel. Střední díly skříně budou obsahovat 3ks zásuvek Blum Legrabox nerez. Skříňka na tiskárnu je osazena modulem zásuvek s USB napájením. LED osvětlení 14,4w/m, trafo dle délky LED osvětlení 220/12V, napojeno kabelem 3x1,5 z jištěného přívodního kabelu.

**Materiál:**

Lamino Antracit-hluboký mat–korpusy. Dvířka-Akácie H 1277. Hrana ABS tl. 2 mm-hrany řešeny pomocí laserové technologie. Záruka na veškeré dodávané prvky min. 5 let.

**Rozměry:**

Výška - 1640 mm, Šířka - 3680 mm, Hloubka - 500 mm

**Uvedené názvy použitého kování, materiálu a ostatních vybavení, jsou pouze informativní a určují minimální kvalitu použitých komponentů!**

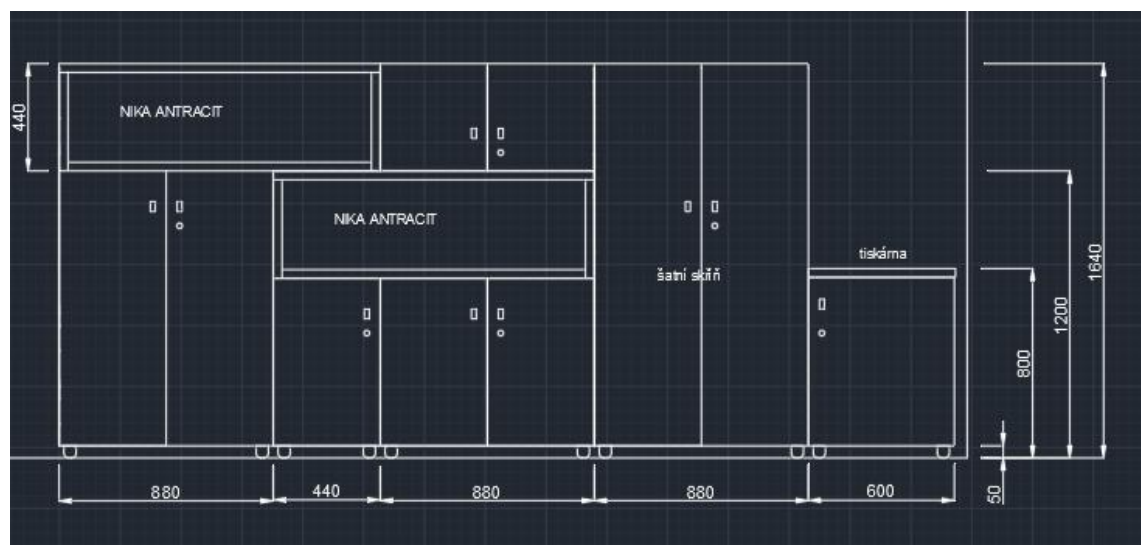

**Popis:**

Horní deska LDTD 2x18 mm v celkové tloušťce 36 mm, hrana ABS široká tl. 2 mm. Podnož kovová RAL 7024. Boky jsou tvořeny z jeklu 30x30 mm a jedná se o uzavřenou obdelníkovou konstrukci 50x60 cm. Zesponu je navařen závit na rektifikaci. Boky jsou spojeny jeklem 60x30 mm.

**Materiál:**

Akácie H 1277. Hrana ABS tl. 2 mm-hrany řešeny pomocí laserové technologie  
Záruka na veškeré dodávané prvky min. 5 let.

**Rozměry:**

Výška - 600 mm, Šířka – 1000 mm, Hloubka - 600 mm

**Uvedené názvy použitého kování, materiálu a ostatních vybavení, jsou pouze informativní a určují minimální kvalitu použitých komponentů!**

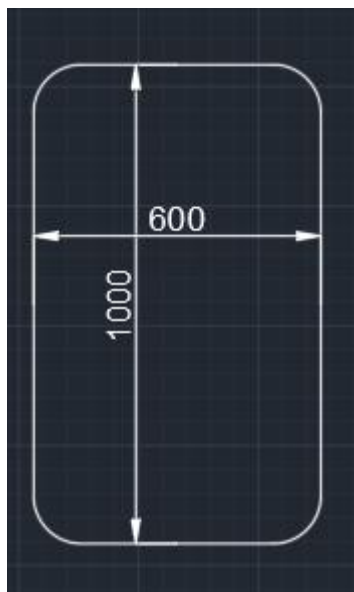

**Popis:**

Pracovní deska je vyrobena z LDTD 2x18 mm v celkové tloušťce 36 mm. Hrana je tvořena masivním náklížkem. Podstava stolu je tvořena kostrou z jeklů 60x30 mm. Povrchová úprava-prášková barva. Stolová deska je osazena modulem zásuvek s USB napájením. Spodní hrana stolu je opatřena ochrannými kluzáky. Stůl je celý lepený! Materiál, bude vyselektován z rovnoletého dubu v AA kvalitě bez vad. Součástí dodávky je i držák na PC (hl. 53 cm x š. 23 cm x v. 46 cm), který bude vyroben z železné pásoviny 40x10 mm a ukotven do spodní hrany stolu. Moduly zásuvek s USB napojeny do jištěného přívodního kabelu.

**Materiál:**

Materiál hlavní desky: Akácie H 1277. Materiál obkladové desky: Antracit hluboký mat – korpusy. Prášková barva-šedá RAL 7024. Hrana ABS tl. 2 mm-hrany řešeny pomocí laserové technologie. Záruka na veškeré dodávané prvky min. 5 let.

**Rozměry:**

v. 740 mm

Viz. obrázek

**Uvedené názvy použitého kování, materiálu a ostatních vybavení, jsou pouze informativní a určují minimální kvalitu použitých komponentů!**

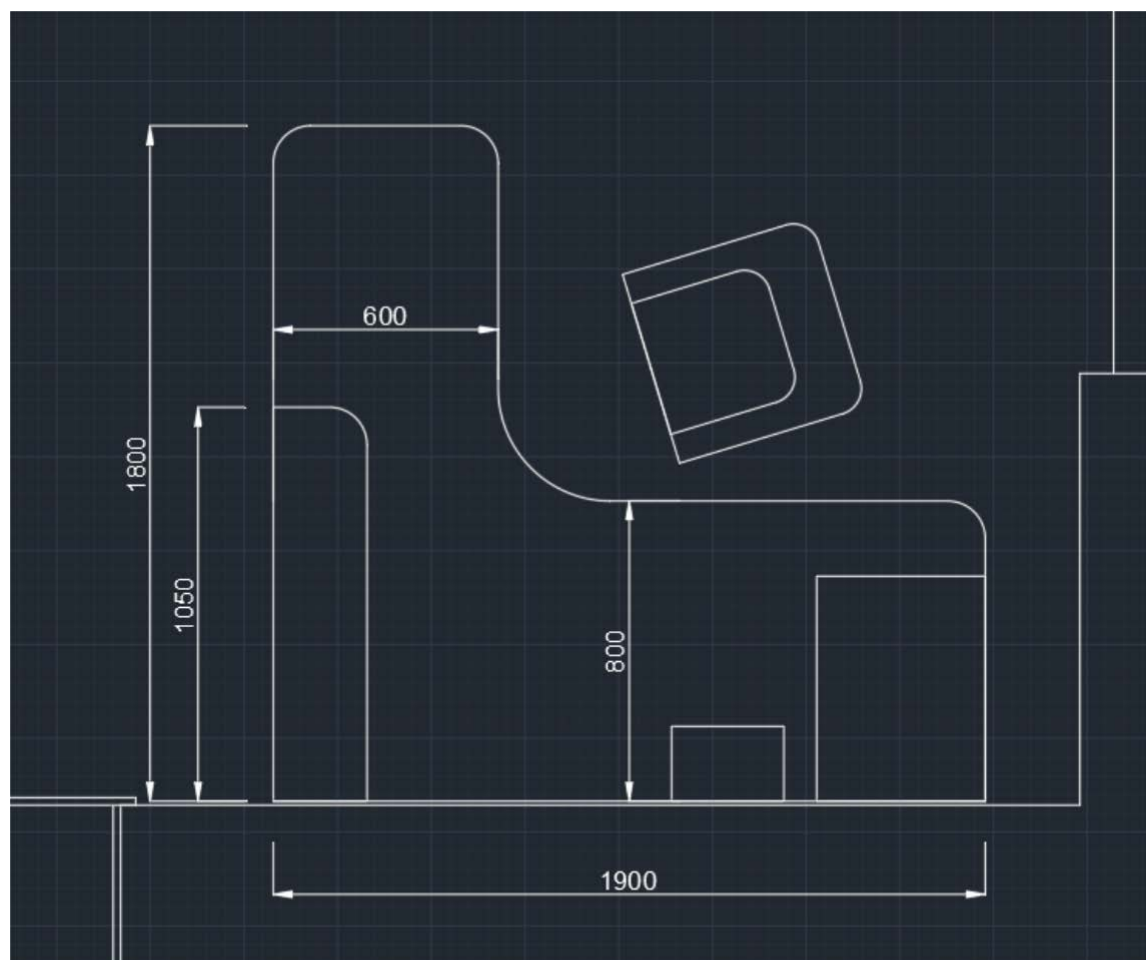

**Popis:**

Kontejner je vyroben z lamina LDTD včetně zad. Kování je použito Blum Legrabox 4x. Úchytky černý titan černý mat rozteč 256 mm. Kolečka 2x brzda, 2x bez brzdy. První dvě zásuvky budou uzamykatelné na čip.

**Materiál:**

Materiál: Kaindl 2166 MAT šedá basalt, Hrana ABS tl. 2 mm-hrany řešeny pomocí laserové technologie. Záruka na veškeré dodávané prvky min. 5 let.

**Rozměry:**

Výška - 700 mm, Šířka - 500 mm, Hloubka - 600 mm

**Uvedené názvy použitého kování, materiálu a ostatních vybavení, jsou pouze informativní a určují minimální kvalitu použitých komponentů!**

**Popis:**

Deska dub dýhované DTD se zdvojenými masivními nákližky. 12 krát háček nerez ATORE.. Zavěšené na dřevěné liště-neviditelné

**Materiál:**

Hrana ABS tl. 2 mm-hrany řešeny pomocí laserové technologie Záruka na veškeré dodávané prvky min. 5 let. Veškerá LTD v tl. 18 mm.

**Rozměry:**

Výška - 1580 mm, Šířka - 880 mm, Hloubka - 40 mm

**Uvedené názvy použitého kování, materiálu a ostatních vybavení, jsou pouze informativní a určují minimální kvalitu použitých komponentů!**

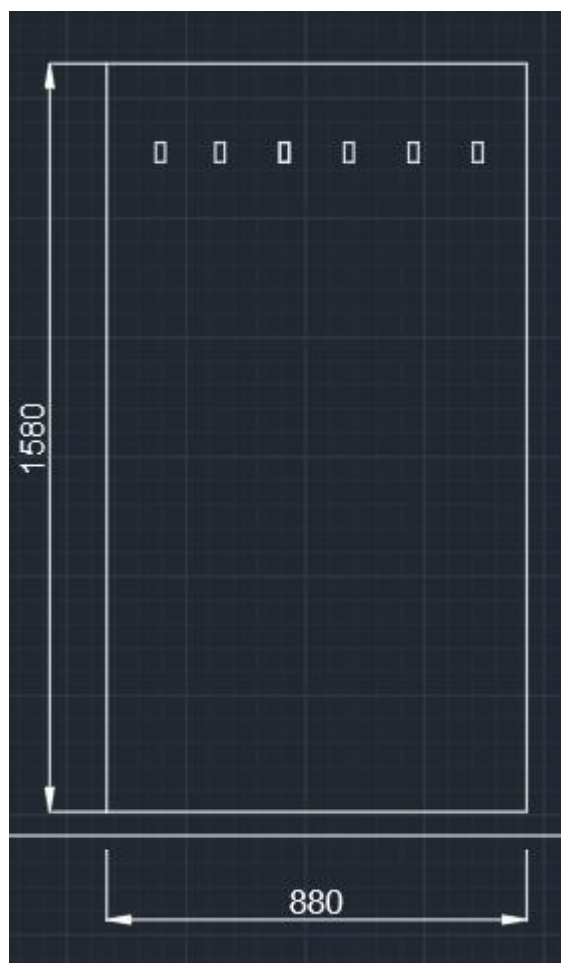

**Popis:**

Křeslo pro intenzivní používání 24 HR, extra vysoký opěrák a opěrka hlavy, negativní - dopředný náklon sedáku pro zlepšení krevního oběhu, na sedáku a opěráku použit materiál studená pěna- velmi odolný materiál používaný v automobilovém průmyslu.

- synchronní mechanika s aretací v 5-ti pozicích
- na sedáku a opěráku je použita studená pěna, což je velmi odolný materiál používaný v automobilovém průmyslu
- výškově nastavitelné područky s měkkou dotykovou plochou
- nastavení výšky sedu plynovým pístem
- možnost volby hloubky sedáku jednoduchou montáží ve 2 polohách
- kovový aluminiový kříž
- kolečka s gumovou obručí pro všechny typy podlah
- nosnost min. 130 kg
- záruka 60 měsíců

**Materiál:**

Záruka na veškeré dodávané prvky min. 5 let.

**Rozměry:**

Výška - 1200 mm, Šířka - 640 mm, Hloubka - 710 mm

**Uvedené názvy použitého kování, materiálu a ostatních vybavení, jsou pouze informativní a určují minimální kvalitu použitých komponentů!**

**Popis:**

Atypická kuchyňská linka vyrobená na míru. Stávající kuchyňský set bude nahrazen novým, je možné využít stávající instalace vody, odpadů atd. Horní skříňky jsou vyrobeny z LDTD, uvnitř vloženy 3 ks polic. Nosiče jsou zafrézovány do polic a zabarveny barvou RAL 9016. Jako kování pro horní skříňky je použito Grass Tiomos s tlumením. Úchytky jsou z leštěné nerez oceli o rozteči 256 mm. V dolní půdě je vyfrézovaná drážka na 2x LED pasek, který je osazen v nerezovém profilu. Mezi horní a spodní částí je vložen Lacobel. Spodní část obsahuje modul se třemi kusy zásuvek - Blum Legrabox - nerezová úprava. Veškeré zásuvky obsahují rozdělovníky BLUM orgaline. Úchytky jsou z leštěné nerezové oceli rozteč 256 mm. Soklové nohy-Hafele axilo 100 mm. Baterie Grohe Eurosmart chrom. Dřez Franke ETN 610. Cena obsahuje dopravu, montáž, realizaci vzniklé začišťovací práce po montáži a elektrikářské práce dle zaměření před samotnou montáží (cca 8 m kabelu 3x1,5). LED osvětlení 14,4w/m, trafo dle délky LED osvětlení 220/12V, napojeno kabelem 3x1,5 z jištěného přívodního kabelu.

**Materiál:**

Lamino W1100 ST2 hluboký mat – korpusy. Pracovní deska-K4895 DP-Atlantic Graphite  
Dvířka-lakovaná RAL 9016 vysoký lesk. Hrana ABS tl. 2 mm-hrany řešeny pomocí laserové technologie. Záruka na veškeré dodávané prvky min. 5 let.

**Rozměry:**

Spodní část: Výška - 900 mm, Šířka - 1968 mm, Hloubka - 520 mm,

Horní část: Výška - 700 mm, Šířka - 1800 mm, Hloubka - 280 mm (vč. dvířek)

**Uvedené názvy použitého kování, materiálu a ostatních vybavení, jsou pouze informativní a určují minimální kvalitu použitých komponentů!**

**Popis:**

Atypická skříňka – doplnění stávající kuchyňské linky vyrobená na míru. Zásuvka Legrabox-nerezová úprava + rozdělovník Orgaline BLUM. Úchytky leštěná nerez ocel rozteč 256 mm. Soklové nohy-Hafele axilo 100 mm. V ceně je obsažena montáž, doprava!!! Bez chladničky.

**Materiál korpusu:**

Lamino W1100 ST2 Pracovní deska-K4895 DP-Atlantic Graphite Hrana ABS tl. 2 mm-hrany řešeny pomocí laserové technologie. Záruka na veškeré dodávané prvky min. 5 let.

**Rozměry:**

Výška - 848 mm, Šířka - 1005 mm, Hloubka - 650 mm

**Uvedené názvy použitého kování, materiálu a ostatních vybavení, jsou pouze informativní a určují minimální kvalitu použitých komponentů!**

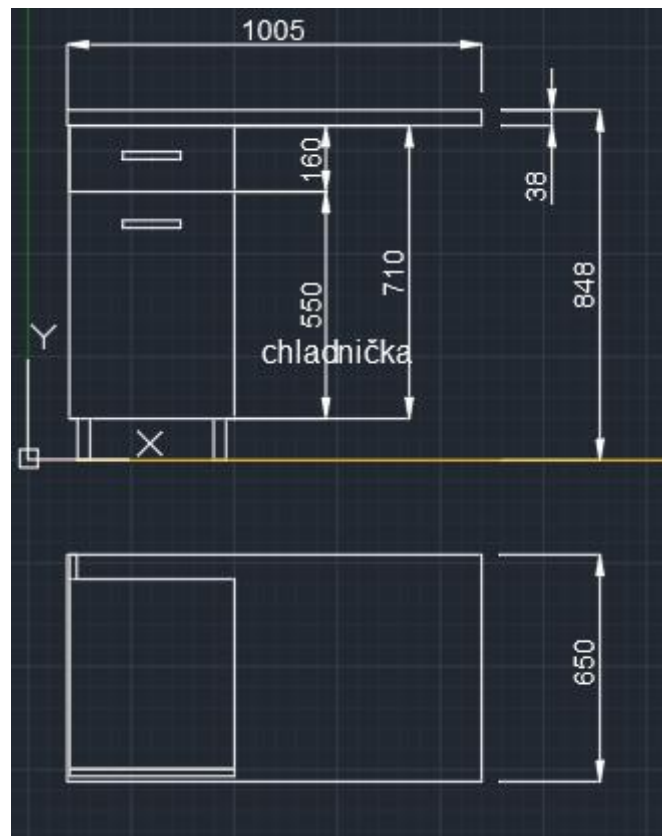



**Popis:**

Police závěsná bílá, R150 mm, kolem vrchní části lem výšky 5 cm. 2x průchodka nerez. Hrana ABS tl. 2 mm.

**Materiál:**

Lamino W1100 ST2, Hrana ABS tl. 2 mm-hrany řešeny pomocí laserové technologie Záruka na veškeré dodávané prvky min. 5 let.

**Rozměry:**

Výška – 380 mm, Šířka - 800 mm, Hloubka – 240 mm

**Uvedené názvy použitého kování, materiálu a ostatních vybavení, jsou pouze informativní a určují minimální kvalitu použitých komponentů!**

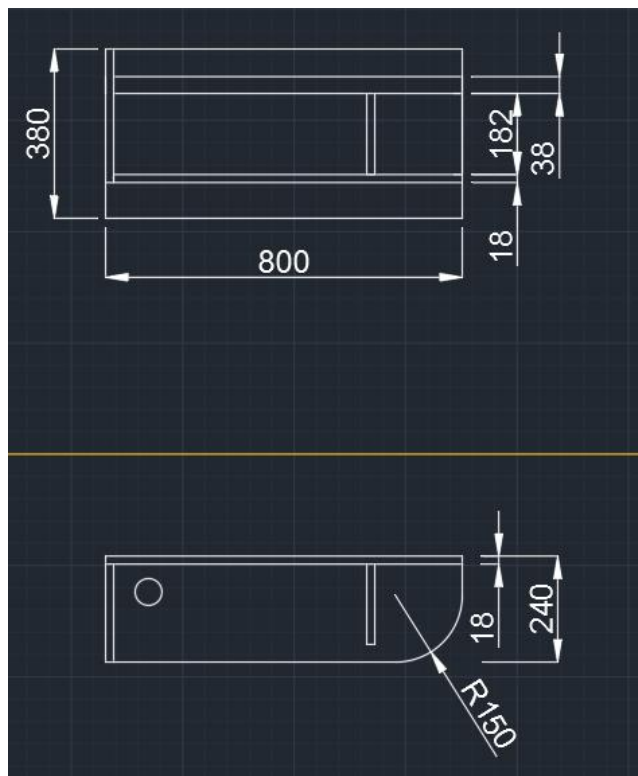

**Popis:**

Atypická skříňka vyrobená na míru. Pracovní část umístěná na stěně bez přívodu vody a odpadu (nutné vytvořit instalační předstěnu). Spodní část obsahuje modul se zásuvkou-Blum Legrabox-nerezová úprava. Veškeré zásuvky obsahují rozdělovníky BLUM orgaline. Úchytky jsou z leštěné nerezové oceli rozteč 256 mm. Soklové nohy-Hafele axilo 100 mm. V ceně je obsažena montáž, doprava! Bez chladničky.

**Materiál:**

Lamino W1100 ST2 Pracovní deska-K4895 DP-Atlantic Graphite. Hrana ABS tl. 2 mm-hrany řešeny pomocí laserové technologie. Záruka na veškeré dodávané prvky min. 5 let.

**Rozměry:**

Výška - 900 mm, Šířka - 1096 mm, Hloubka - 650 mm

**Uvedené názvy použitého kování, materiálu a ostatních vybavení, jsou pouze informativní a určují minimální kvalitu použitých komponentů!**

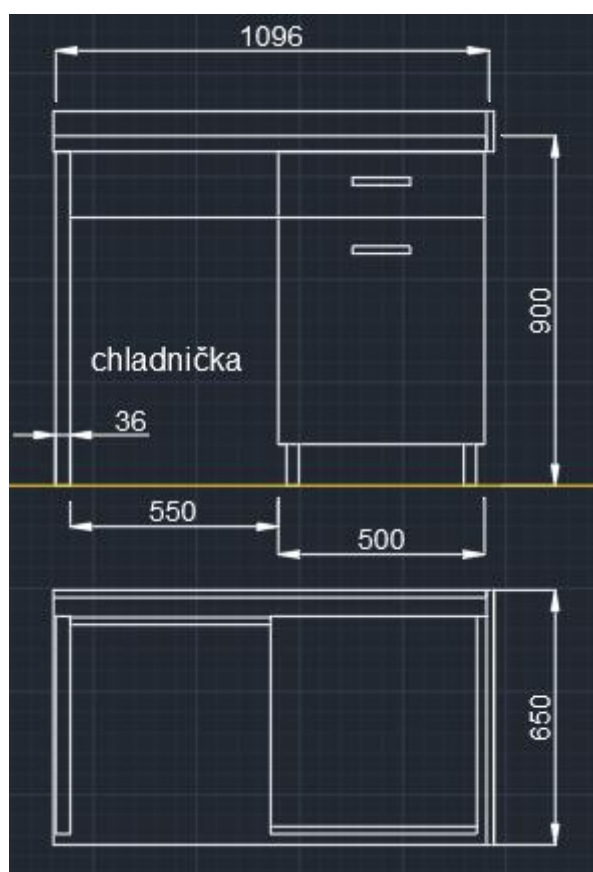

**Popis:**

Atypická skříňka - doplnění stávající kuchyňské linky vyrobená na míru. Pracovní část umístěná na stěně bez přívodu vody a odpadu (nutné vytvořit instalační předstěnu). Spodní část obsahuje modul se zásuvkou-Blum Legrabox-nerezová úprava. Veškeré zásuvky obsahují rozdělovníky BLUM orgaline. Úchytky jsou z leštěné nerezové oceli rozteč 256 mm. Soklové nohy-Hafele axilo 100 mm. V ceně je obsažena montáž, doprava! Bez chladničky.

**Materiál:**

Lamino Egger Bříza. Pracovní deska-K4895 DP-Atlantic Graphite. Hrana ABS tl. 2 mm-hrany řešeny pomocí laserové technologie. Záruka na veškeré dodávané prvky min. 5 let.

**Rozměry:**

Výška - 950 mm, Šířka - 1640 mm, Hloubka - 650 mm

**Uvedené názvy použitého kování, materiálu a ostatních vybavení, jsou pouze informativní a určují minimální kvalitu použitých komponentů!**

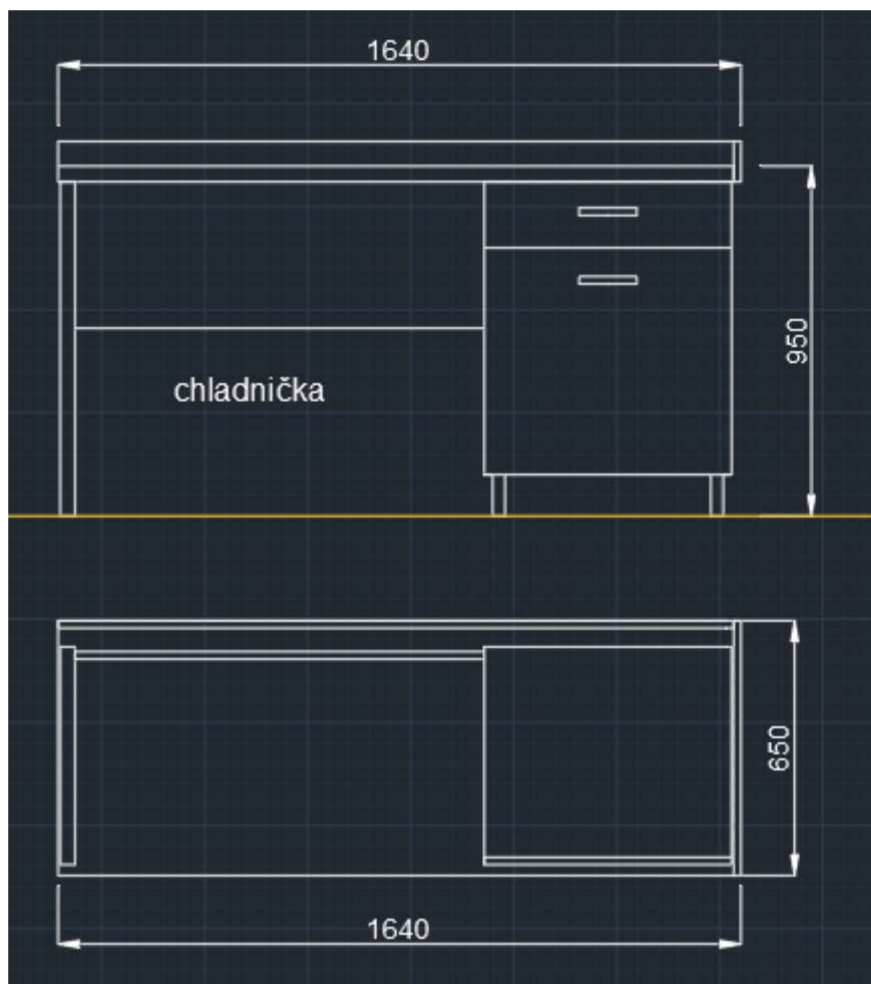

**Popis:**

Atypická skříňka vyrobená na míru. Pracovní část umístěná na stěně bez přívodu vody a odpadu (nutné vytvořit instalační předstěnu). Spodní část obsahuje modul se zásuvkou-Blum Legrabox-nerezová úprava. Veškeré zásuvky obsahují rozdělovníky BLUM orgaline. Úchytky jsou z leštěné nerezové oceli rozteč 256 mm. Soklové nohy-Hafele axilo 100 mm. V ceně je obsažena montáž, doprava! Bez chladničky.

**Materiál:**

Lamino W1100 ST2 Pracovní deska-K4895 DP-Atlantic Graphite Hrana ABS tl. 2 mm-hrany řešeny pomocí laserové technologie. Záruka na veškeré dodávané prvky min. 5 let.

**Rozměry:**

Výška - 900 mm, Šířka - 1180 mm, Hloubka – 650 mm

**Uvedené názvy použitého kování, materiálu a ostatních vybavení, jsou pouze informativní a určují minimální kvalitu použitých komponentů!**

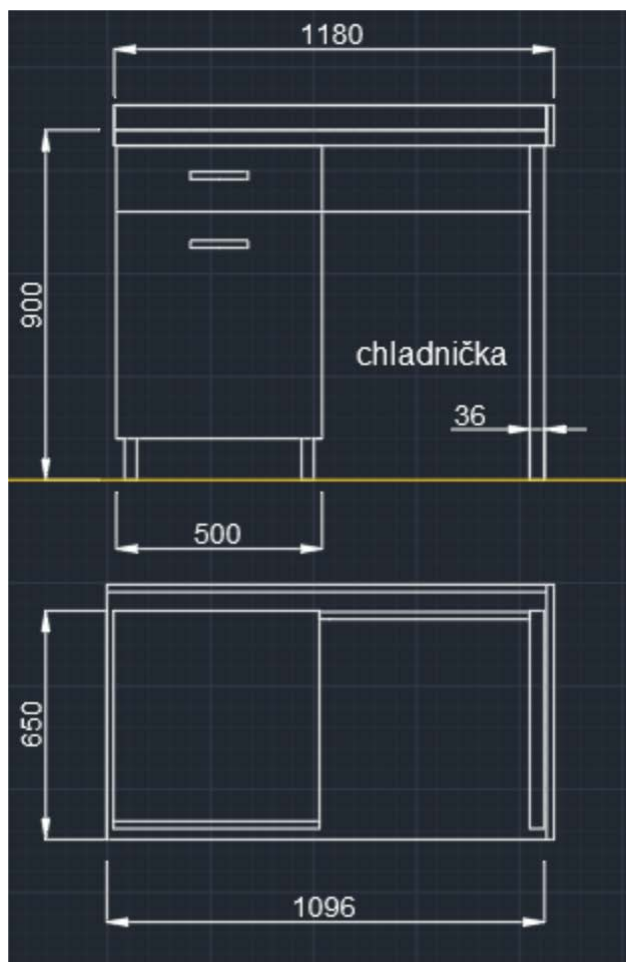

**Popis:**

Atypická skříňka - doplnění stávající kuchyňské linky vyrobená na míru. Zásuvka Legrabox-nerezová úprava + rozdělovník Orgaline BLUM. Úchytky leštěná nerez ocel rozteč 256 mm. Soklové nohy-Hafele axilo 100 mm. V ceně je obsažena montáž, doprava!

**Materiál:**

Lamino W1100 ST2. Pracovní deska-K4895 DP-Atlantic Graphite Hrana ABS tl. 2 mm-hrany řešeny pomocí laserové technologie. Záruka na veškeré dodávané prvky min. 5 let.

**Rozměry:**

Výška - 848 mm, Šířka - 330 mm, Hloubka - 650 mm

**Uvedené názvy použitého kování, materiálu a ostatních vybavení, jsou pouze informativní a určují minimální kvalitu použitých komponentů!**



**Popis:**

Atypická skříň - set - doplnění stávající kuchyňské linky vyrobená na míru. Pracovní část umístěná na stěně bez přívodu vody a odpadu (nutné vytvořit instalační předstěnu). Spodní část obsahuje modul se zásuvkou-Blum Legrabox-nerezová úprava. Veškeré zásuvky obsahují rozdělovníky BLUM orgaline. Úchytky jsou z leštěné nerezové oceli rozteč 256 mm. Soklové nohy-Hafele axilo 100 mm. V ceně je obsažena montáž, doprava!

**Materiál:**

Lamino Egger Bříza. Pracovní deska-K4895 DP-Atlantic Graphite. Hrana ABS tl. 2 mm-hrany řešeny pomocí laserové technologie. Záruka na veškeré dodávané prvky min. 5 let.

**Rozměry:**

Výška - 880 mm, Šířka - 1380 mm, Hloubka - 650 mm

**Uvedené názvy použitého kování, materiálu a ostatních vybavení, jsou pouze informativní a určují minimální kvalitu použitých komponentů!**

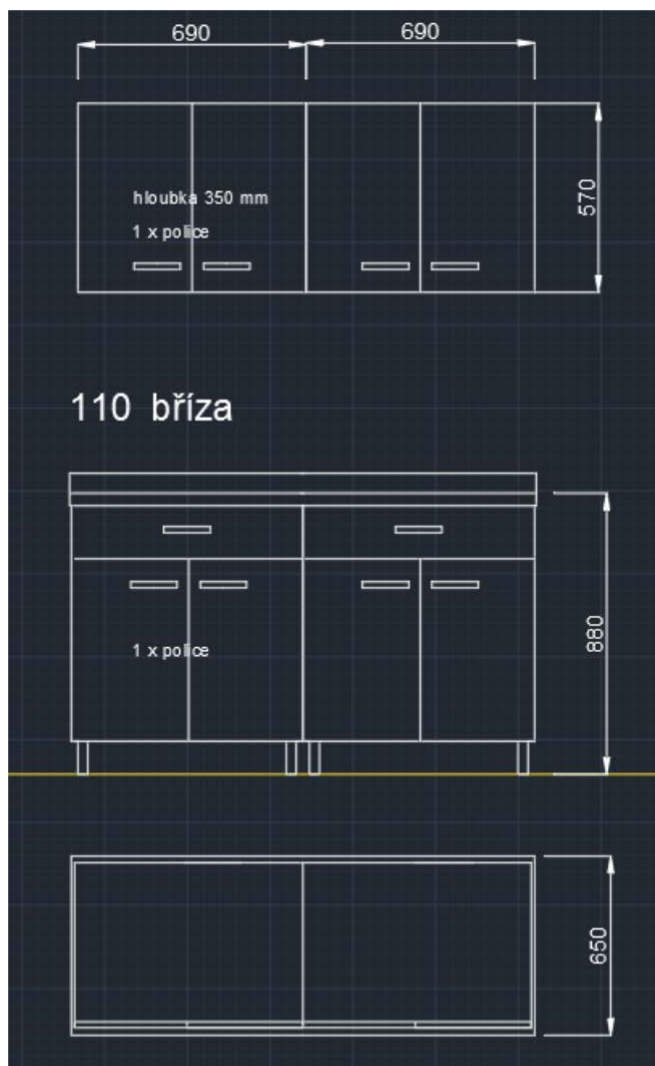

**Popis:**

Atypická skříň – set - doplnění stávající kuchyňské linky vyrobená na míru. Pracovní část umístěná na stěně bez přívodu vody a odpadu (nutné vytvořit instalační předstěnu). Spodní část obsahuje modul se zásuvkou-Blum Legrabox-nerezová úprava. Veškeré zásuvky obsahují rozdělovníky BLUM orgaline. Úchytky jsou z leštěné nerezové oceli rozteč 256 mm. Soklové nohy-Hafele axilo 100 mm. V ceně je obsažena montáž, doprava!

**Materiál:**

Lamino Egger Bříza. Pracovní deska-K4895 DP-Atlantic Graphite Hrana ABS tl. 2 mm-hrany řešeny pomocí laserové technologie. Záruka na veškeré dodávané prvky min. 5 let.

**Rozměry:**

Výška - 1785 mm, Šířka - 700 mm, Hloubka - 650 mm

**Uvedené názvy použitého kování, materiálu a ostatních vybavení, jsou pouze informativní a určují minimální kvalitu použitých komponentů!**

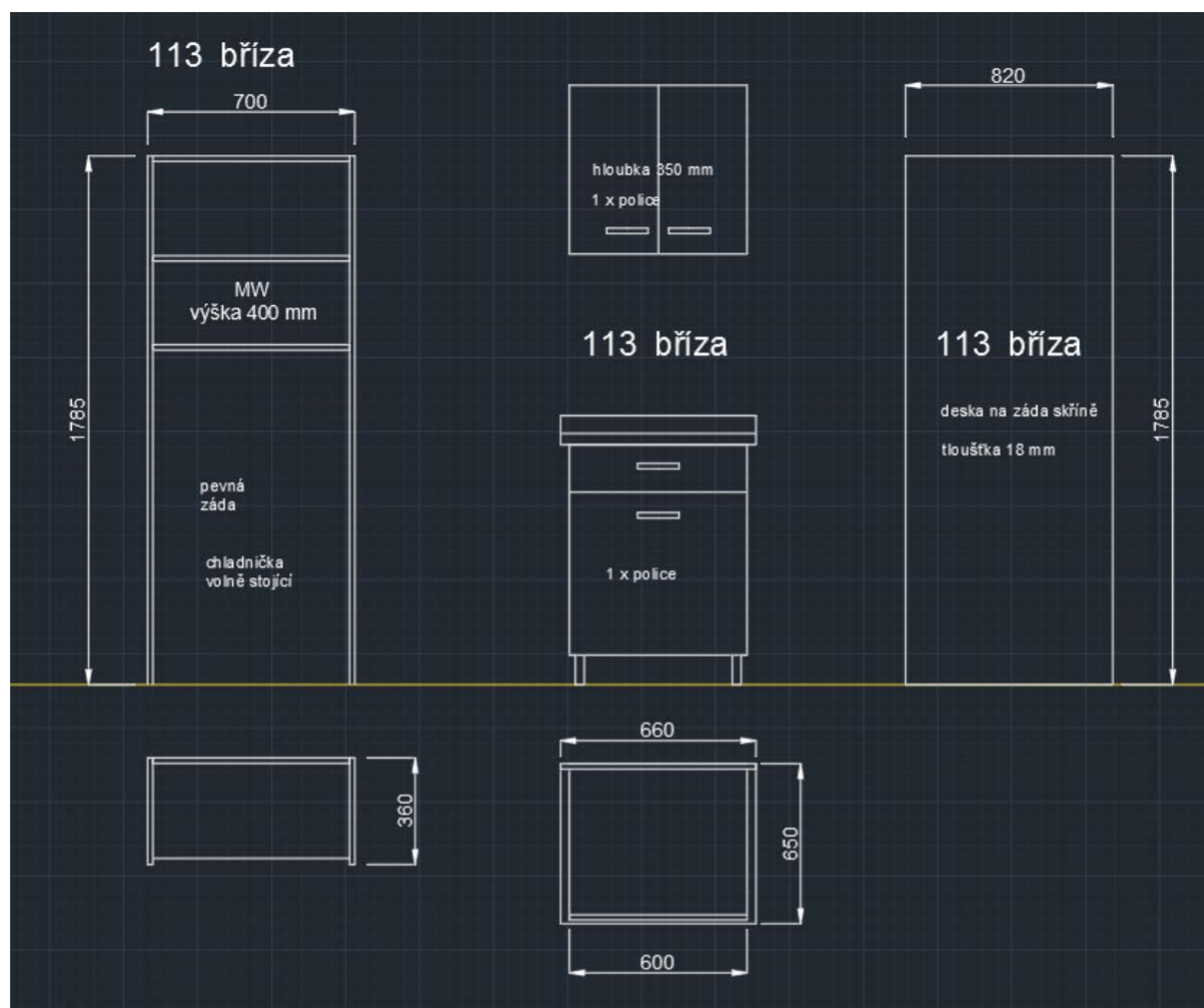

**Popis:**

Atypická skříňka - doplnění stávající kuchyňské linky vyrobená na míru. Zásuvka Legrabox-nerezová úprava + rozdělovník Orgaline BLUM. Úchytky leštěná nerez ocel rozteč 256 mm. Soklové nohy-Hafele axilo 100 mm. V ceně je obsažena montáž, doprava! Bez chladničky.

**Materiál:**

Lamino Egger Bříza. Pracovní deska-K4895 DP-Atlantic Graphite Hrana ABS tl. 2 mm-hrany řešeny pomocí laserové technologie. Záruka na veškeré dodávané prvky min. 5 let.

**Rozměry:**

Výška - 900 mm, Šířka - 1096 mm, Hloubka - 618 mm

**Uvedené názvy použitého kování, materiálu a ostatních vybavení, jsou pouze informativní a určují minimální kvalitu použitých komponentů!**





**Popis:**

Atypická skříňka - doplnění stávající kuchyňské linky vyrobená na míru. Zásuvka Legrabox-nerezová úprava + rozdělovník Orgaline BLUM. Úchytky leštěná nerez ocel rozteč 256 mm. Soklové nohy-Hafele axilo 100 mm. V ceně je obsažena montáž, doprava!

**Materiál:**

Lamino W1100 ST2. Pracovní deska-K4895 DP-Atlantic Graphite Hrana ABS tl. 2 mm-hrany řešeny pomocí laserové technologie. Záruka na veškeré dodávané prvky min. 5 let.

**Rozměry:**

Výška - 880 mm, Šířka - 728 mm, Hloubka - 450 mm

**Uvedené názvy použitého kování, materiálu a ostatních vybavení, jsou pouze informativní a určují minimální kvalitu použitých komponentů!**

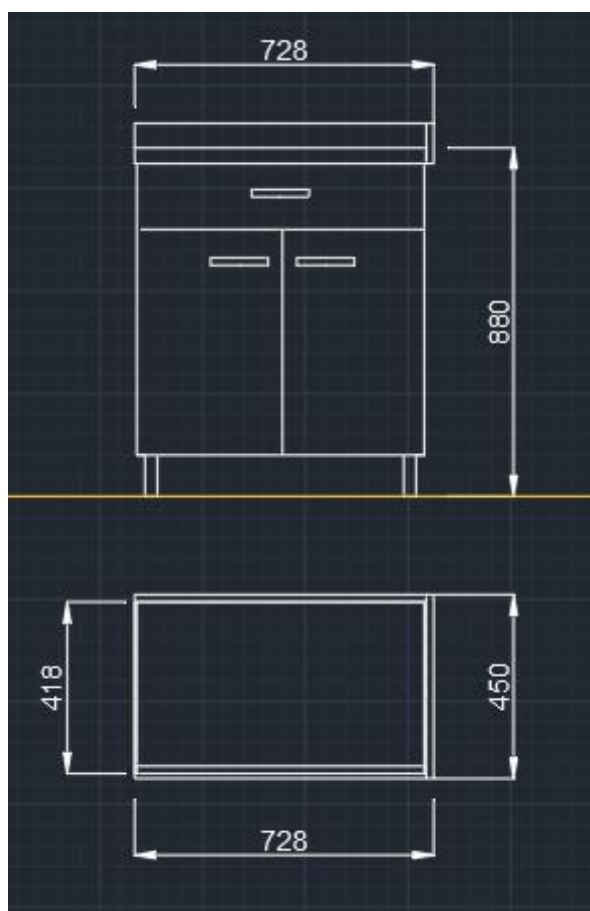

**Popis:**

Atypická skříňka vyrobená na míru. Zásuvka Legrabox-nerezová úprava + rozdělovník Orgaline BLUM. Úchytky leštěná nerez ocel rozteč 256 mm. Soklové nohy-Hafele axilo 100 mm. V ceně je obsažena montáž, doprava!

**Materiál:**

Lamino W1100 ST2. Pracovní deska-K4895 DP-Atlantic Graphite Hrana ABS tl. 2 mm-hrany řešeny pomocí laserové technologie. Záruka na veškeré dodávané prvky min. 5 let.

**Rozměry:**

Výška - 848 mm, Šířka - 360 mm, Hloubka - 630 mm

**Uvedené názvy použitého kování, materiálu a ostatních vybavení, jsou pouze informativní a určují minimální kvalitu použitých komponentů!**

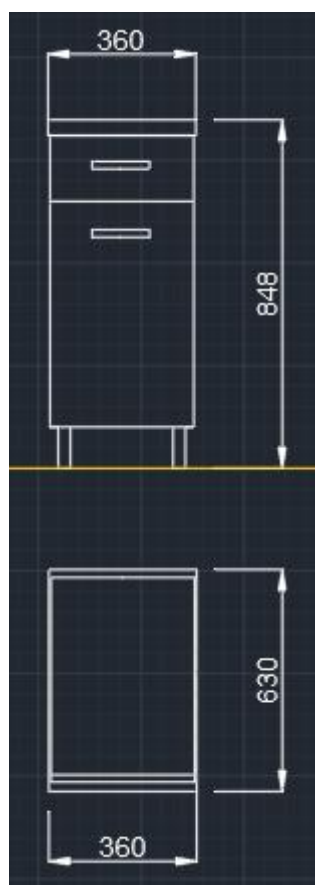

**Popis:**

Atypická skříňka vyrobená na míru. Zásuvka Legrabox-nerezová úprava + rozdělovník Orgaline BLUM. Úchytky leštěná nerez ocel rozteč 256 mm. Soklové nohy-Hafele axilo 100 mm. V ceně je obsažena montáž, doprava!

**Materiál:**

Lamino Egger Bříza. Pracovní deska-K4895 DP-Atlantic Graphite Hrana ABS tl. 2 mm-hrany řešeny pomocí laserové technologie. Záruka na veškeré dodávané prvky min. 5 let.

**Rozměry:**

Výška - 900 mm, Šířka - 828 mm, Hloubka - 370 mm

**Uvedené názvy použitého kování, materiálu a ostatních vybavení, jsou pouze informativní a určují minimální kvalitu použitých komponentů!**



**Popis:**

Atypická skříň – set - doplnění stávající kuchyňské linky vyrobená na míru. Pracovní část umístěná na stěně bez přívodu vody a odpadu (nutné vytvořit instalační předstěnu). Spodní část obsahuje modul se zásuvkou-Blum Legrabox-nerezová úprava. Veškeré zásuvky obsahují rozdělovníky BLUM orgaline. Úchytky jsou z leštěné nerezové oceli rozteč 256 mm. Soklové nohy-Hafele axilo 100 mm. V ceně je obsažena montáž, doprava!

**Materiál:**

Lamino W1100 ST2. Pracovní deska-K4895 DP-Atlantic Graphite Hrana ABS tl. 2 mm-hrany řešeny pomocí laserové technologie. Záruka na veškeré dodávané prvky min. 5 let.

**Rozměry:**

Výška - 1000 mm, Šířka - 2040 mm, Hloubka - 468 mm

**Uvedené názvy použitého kování, materiálu a ostatních vybavení, jsou pouze informativní a určují minimální kvalitu použitých komponentů!**

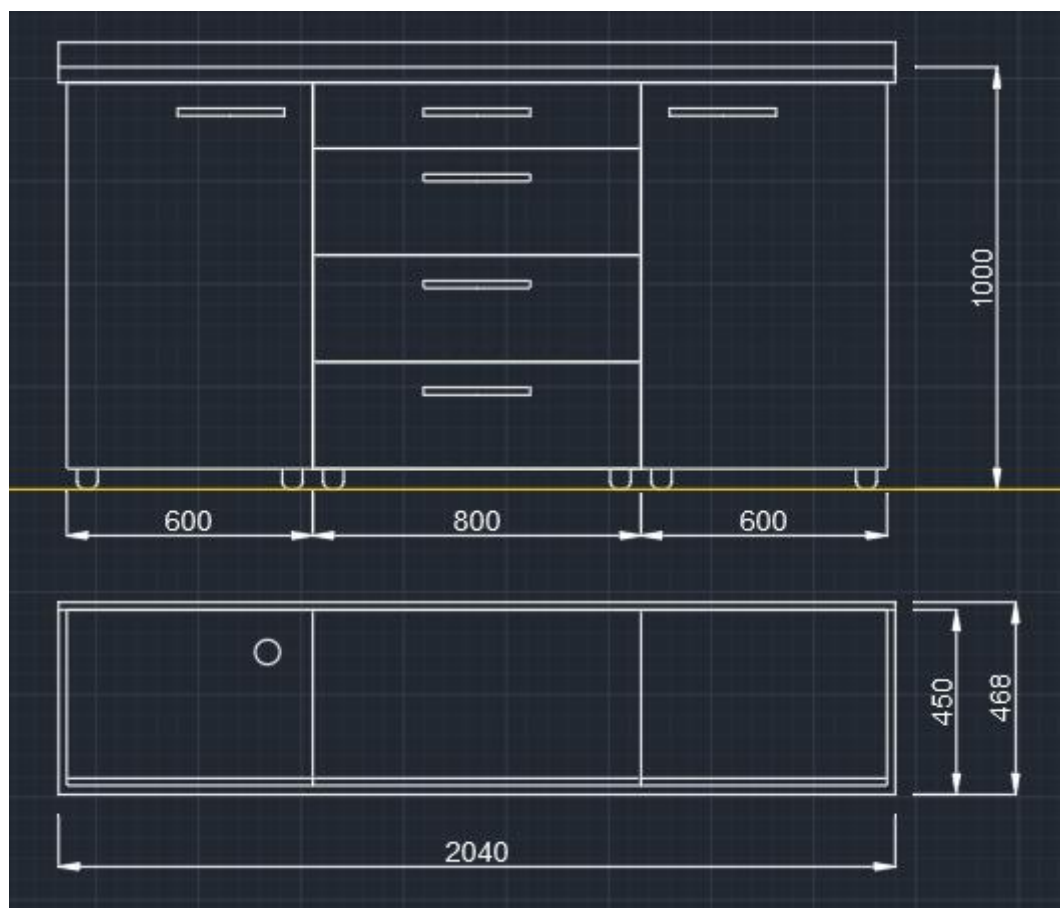

**Popis:**

Atypická skříňka - doplnění stávající kuchyňské linky vyrobená na míru. Zásuvka Legrabox-nerezová úprava + rozdělovník Orgaline BLUM. Úchytky leštěná nerez ocel rozteč 256 mm. Soklové nohy-Hafele axilo 100 mm. V ceně je obsažena montáž, doprava!

**Materiál:**

Lamino Egger Bříza. Pracovní deska-K4895 DP-Atlantic Graphite Hrana ABS tl. 2 mm-hrany řešeny pomocí laserové technologie. Záruka na veškeré dodávané prvky min. 5 let.

**Rozměry:**

Výška – 900 mm, Šířka - 1096 mm, Hloubka - 618 mm

**Uvedené názvy použitého kování, materiálu a ostatních vybavení, jsou pouze informativní a určují minimální kvalitu použitých komponentů!**

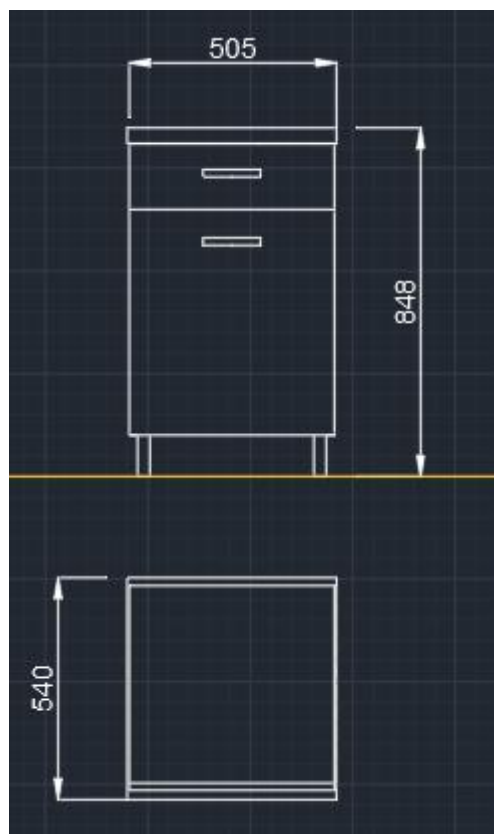

**Popis:**

Atypická skříňová sestava, kopíruje šikmou zeď (rozdílné hloubky boků-nutné řezat pod úhlem a dodržet přesný tvar zdi!!!). Celá skříň bude lepená! Ne šroubovaná! Veškeré použité kování grass tiomos. Veškeré segmenty skříňi budou obsahovat vnitřní LED osvětlení (Teplá bílá). Všechny police budou opatřeny zafrézováním pro nosiče polic a natřeno RAL 9003. Sokl výšky 10 cm použité nohy axilo Hafele. Sokl nutné opatřit silikonovou ochranou lištou proti vlhkosti. Všechny skříňky budou opatřeny zámečky na čipovou kartu. Cena obsahuje dopravu, montáž, realizaci vzniklé začišťovací práce po montáži a elektrikářské práce dle zaměření před samotnou montáží (cca 8 m kabelu 3x1,5). Materiál na dubové dvířka bude vyselektován z rovnoletého dubu v AA kvalitě bez vad. Úchytky 256 mm leštěná nerez ocel. Střední díl skříňě bude obsahovat 3ks zásuvek Blum Legrabox nerez. LED osvětlení 14,4w/m, trafo dle délky LED osvětlení 220/12V, napojeno kabelem 3x1,5 z jištěného přívodního kabelu.

**Materiál:**

LDTD – buk. Hrana ABS tl. 2 mm-hrany řešeny pomocí laserové technologie  
Záruka na veškeré dodávané prvky min. 5 let.

**Rozměry:**

Výška - 1785 mm, Šířka - 1760 mm, Hloubka - 640 mm

**Uvedené názvy použitého kování, materiálu a ostatních vybavení, jsou pouze informativní a určují minimální kvalitu použitých komponentů!**

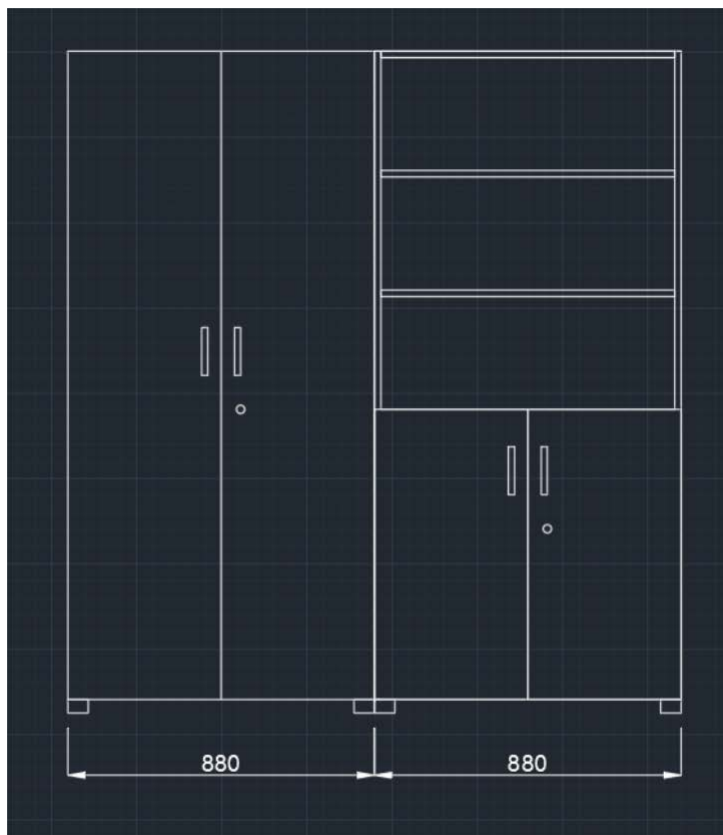

**Popis:**

Odkládací konzolový stůlek, LDTD zdvojené tl. 36 mm. Hrana ABS tl. 2 mm. Kovová kostra jeří 40x40. Povrchová úprava práškovaná antracit. Podnož s rektifikací. Uchycení do zdi pomocí konzole.

**Materiál:**

LDTD – buk. Hrana ABS tl. 2 mm-hrany řešeny pomocí laserové technologie  
Záruka na veškeré dodávané prvky min. 5 let.

**Rozměry:**

Výška - 788 mm, Šířka - 1400 mm, Hloubka - 500 mm

**Uvedené názvy použitého kování, materiálu a ostatních vybavení, jsou pouze informativní a určují minimální kvalitu použitých komponentů!**

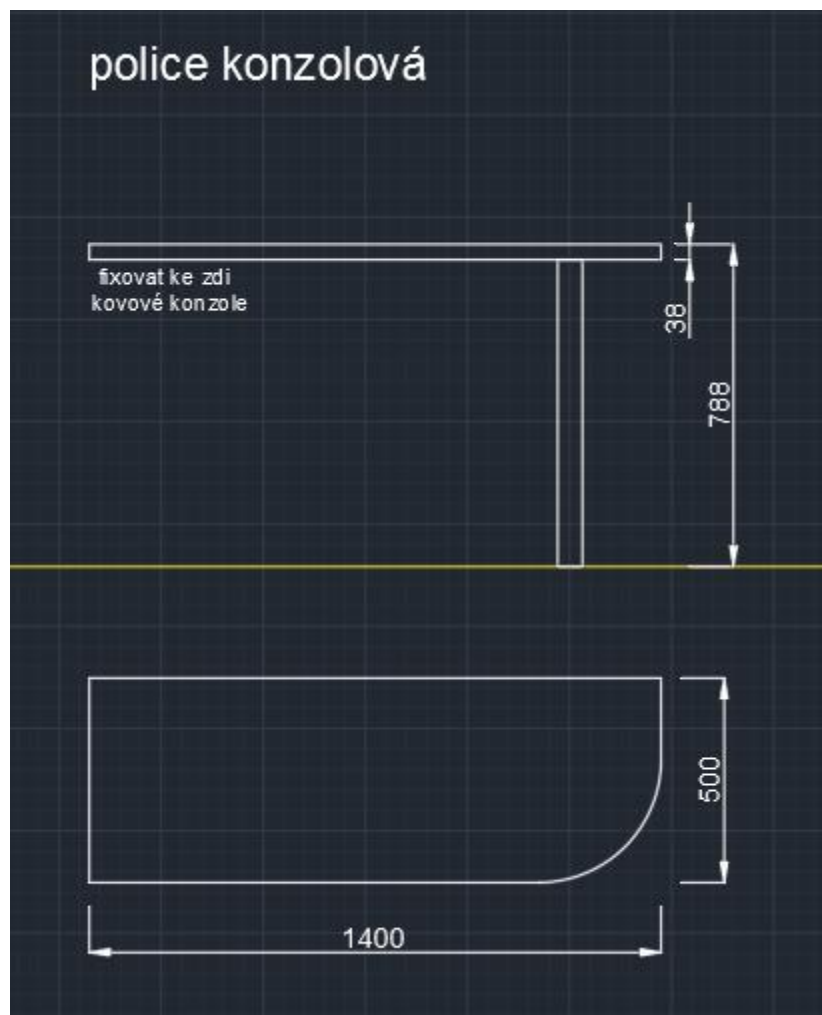

**Popis:**

Atypická skříňka. Celá skříň bude lepená! Ne šroubovaná! Veškeré použité kování grass tiomos. Všechny police budou opatřeny zafrézováním pro nosiče polic a zatřeno. Sokl výšky 10 cm použité nohy axilo hafele. Sokl nutné opatřit silikonovou ochranou lištou proti vlhkosti. Všechny skříňky budou opatřeny zámečky. Cena obsahuje dopravu, montáž, realizaci vzniklé začišřovací práce po montáži. Úchytky 256 mm leštěná nerez ocel.

**Materiál:**

LDTD – buk. Hrana ABS tl. 2 mm-hrany řešeny pomocí laserové technologie  
Záruka na veškeré dodávané prvky min. 5 let.

**Rozměry:**

Výška - 1070 mm, Šířka - 700 mm, Hloubka - 500 mm

**Uvedené názvy použitého kování, materiálu a ostatních vybavení, jsou pouze informativní a určují minimální kvalitu použitých komponentů!**

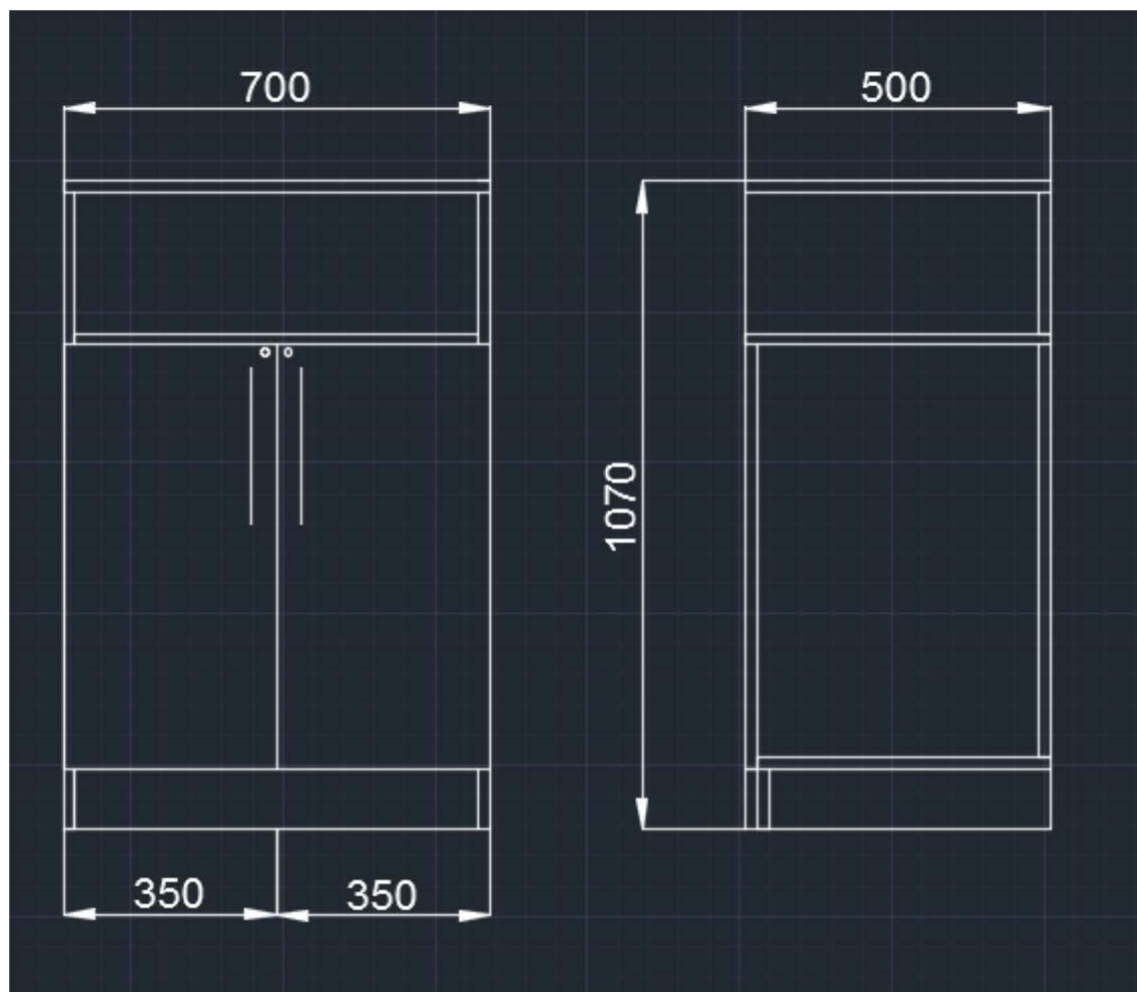



**Popis:**

Atypická skříňka. Celá skříň bude lepená! Ne šroubovaná! Všechny police budou opatřeny zafrézováním pro nosiče polic a zatřeno. Sokl výšky 10 cm použité nohy axilo hafele. Sokl nutné opatřit silikonovou ochranou lištou proti vlhkosti. Cena obsahuje dopravu, montáž.

**Materiál:**

LDTD – buk. Hrana ABS tl. 2 mm-hrany řešeny pomocí laserové technologie  
Záruka na veškeré dodávané prvky min. 5 let.

**Rozměry:**

Výška - 2200 mm, Šířka - 1020 mm, Hloubka - 225 mm

**Uvedené názvy použitého kování, materiálu a ostatních vybavení, jsou pouze informativní a určují minimální kvalitu použitých komponentů!**

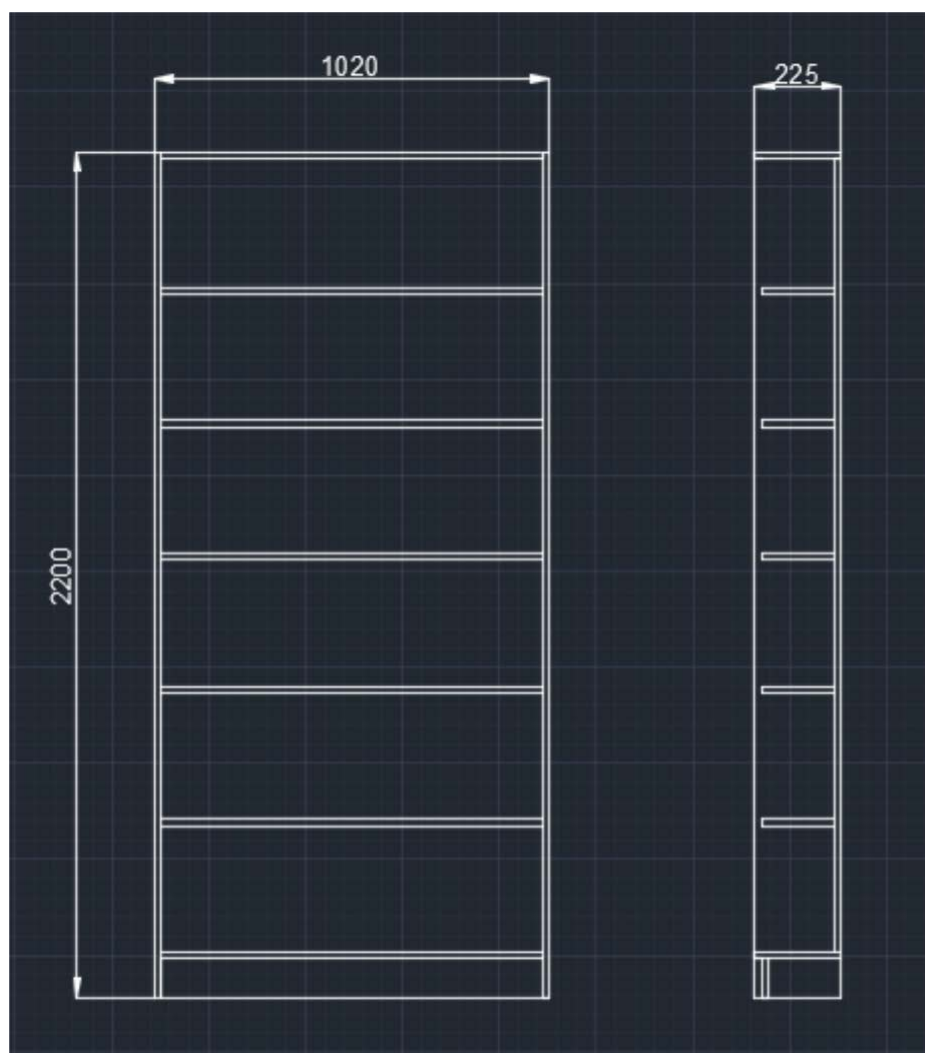

**Popis:**

Atypická skříňka do niky. Celá skříň bude lepená! Ne šroubovaná! Všechny police budou opatřeny zafrézováním pro nosiče polic a zatřeno. Cena obsahuje dopravu, montáž!!!

**Materiál:**

LDTD – buk. Hrana ABS tl. 2 mm-hrany řešeny pomocí laserové technologie  
Záruka na veškeré dodávané prvky min. 5 let.

**Rozměry:**

Výška - 1480 mm, Šířka - 1120 mm, Hloubka - 318 mm

**Uvedené názvy použitého kování, materiálu a ostatních vybavení, jsou pouze informativní a určují minimální kvalitu použitých komponentů!**

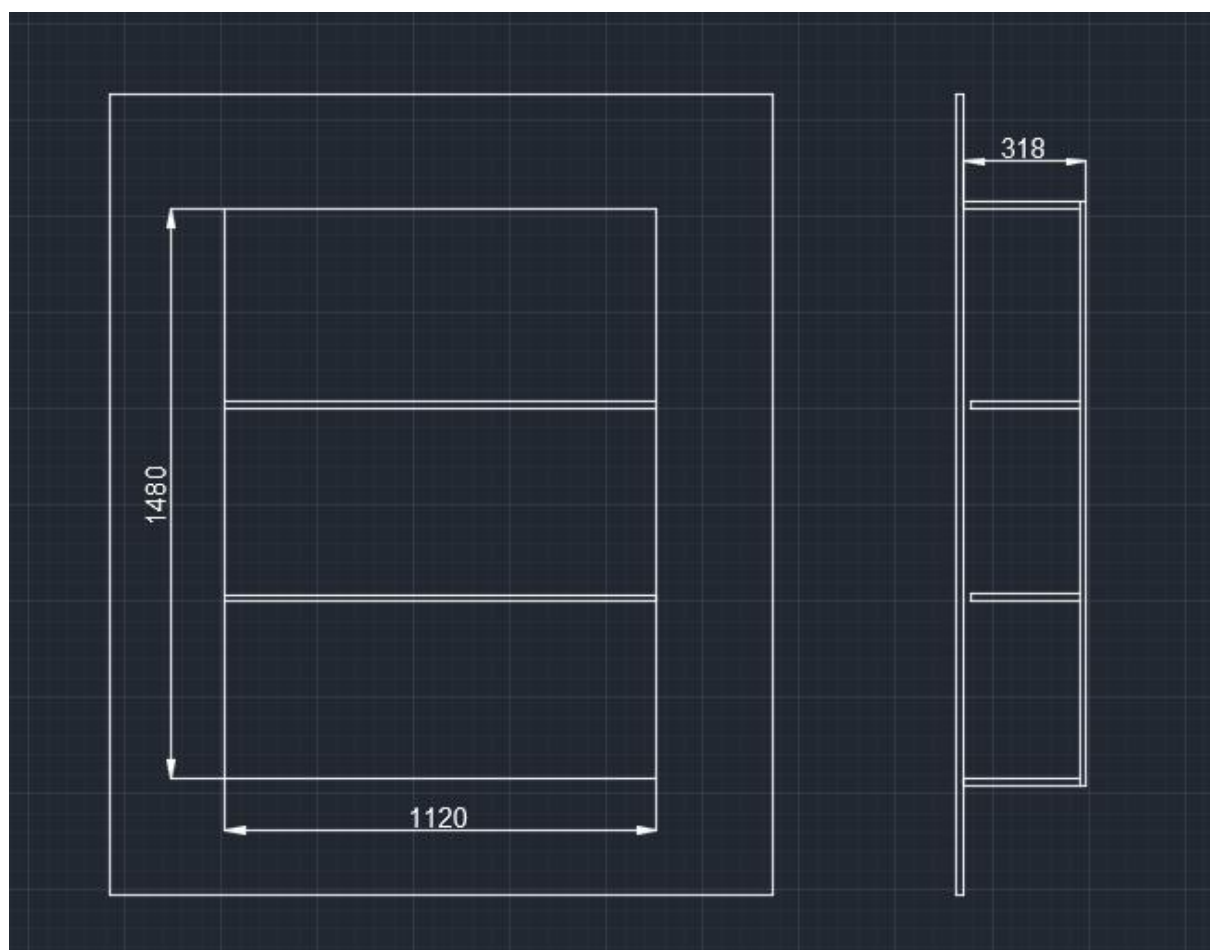

**Popis:**

Atypická skříňka. Celá skříň bude lepená! Ne šroubovaná! Veškeré použité kování grass tiomos. Všechny police budou opatřeny zafrézováním pro nosiče polic a zatřeno. Sokl výšky 10 cm použité nohy axilo hafele. Sokl nutné opatřit silikonovou ochranou lištou proti vlhkosti. Všechny skříňky budou opatřeny zámečky. Cena obsahuje dopravu, montáž. Úchytky 256 mm leštěná nerez ocel.

**Materiál:**

LDTD – buk. Hrana ABS tl. 2 mm-hrany řešeny pomocí laserové technologie  
Záruka na veškeré dodávané prvky min. 5 let.

**Rozměry:**

Výška - 2570 mm, Šířka - 800 mm, Hloubka - 320 mm

**Uvedené názvy použitého kování, materiálu a ostatních vybavení, jsou pouze informativní a určují minimální kvalitu použitých komponentů!**

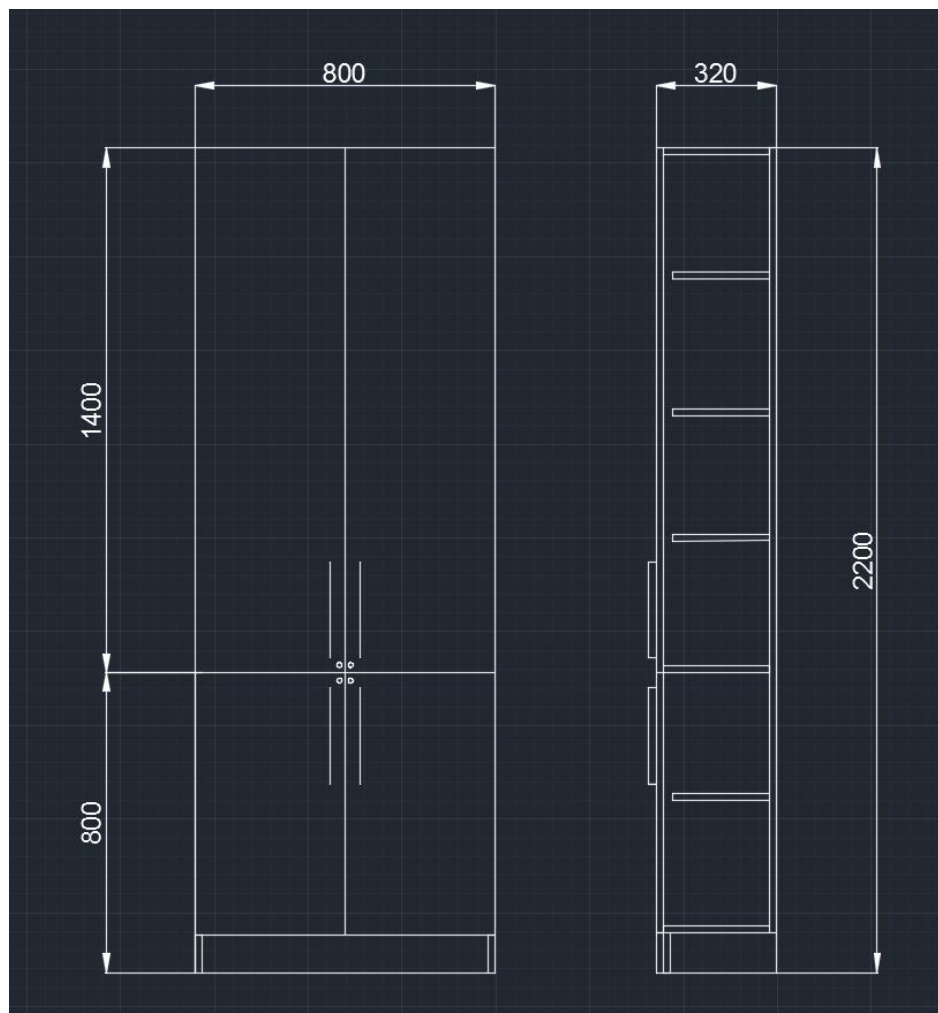

**Popis:**

Atypická skříňka. Celá skříň bude lepená! Ne šroubovaná! Veškeré použité kování grass tiomos. Všechny police budou opatřeny zafrézováním pro nosiče polic a zatřeno. Sokl výšky 10 cm použité nohy axilo hafele. Sokl nutné opatřit silikonovou ochranou lištou proti vlhkosti. Všechny skříňky budou opatřeny zámečky. Cena obsahuje dopravu, montáž. Úchytky 256 mm leštěná nerez ocel.

**Materiál:**

LDTD – buk. Hrana ABS tl. 2 mm-hrany řešeny pomocí laserové technologie  
Záruka na veškeré dodávané prvky min. 5 let.

**Rozměry:**

Výška - 2000 mm, Šířka - 1200 mm, Hloubka - 400 mm

**Uvedené názvy použitého kování, materiálu a ostatních vybavení, jsou pouze informativní a určují minimální kvalitu použitých komponentů!**

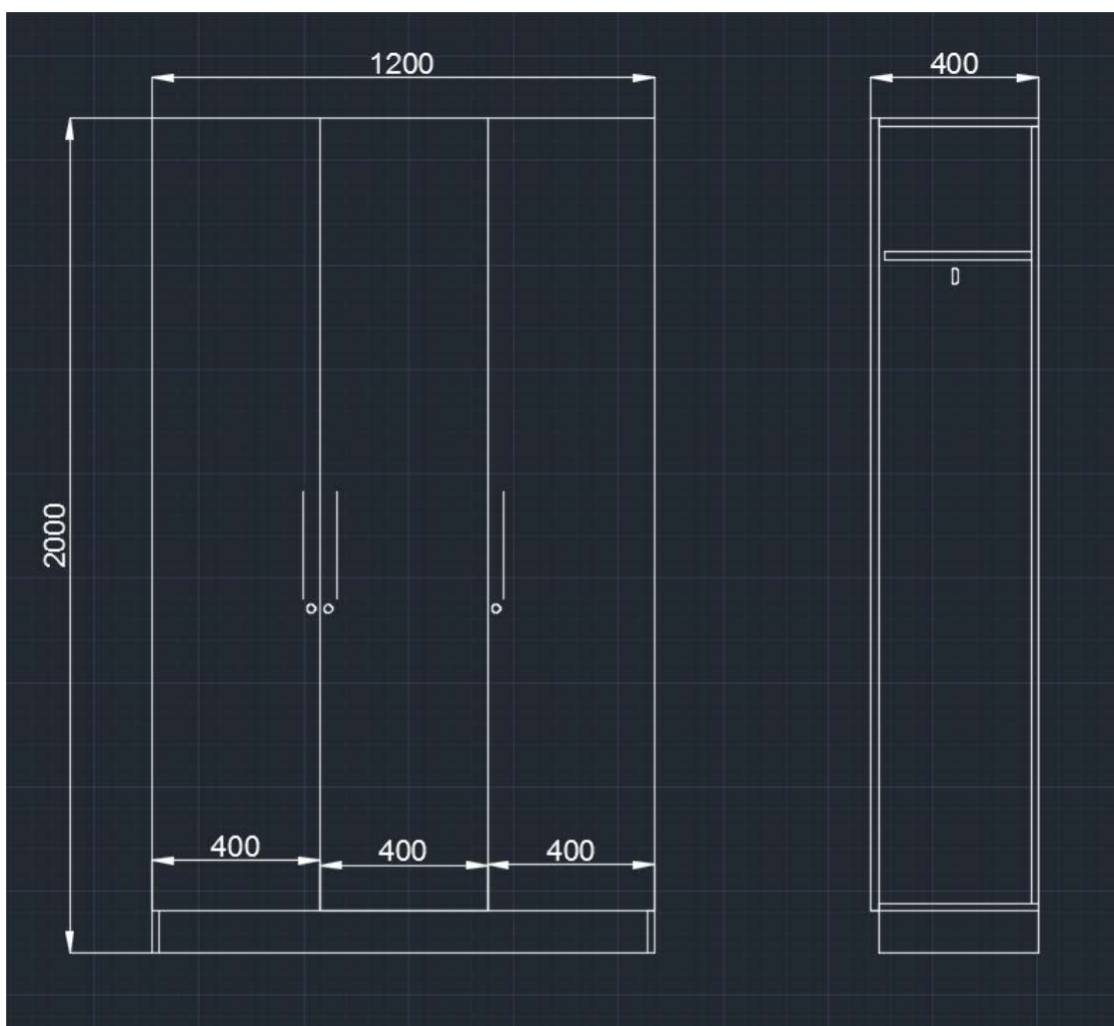

**Popis:**

Atypická stůl. Celý lepený! Ne šroubovaný! Veškeré použité kování grass tiomos včetně výsuvů. Sokl výšky 10 cm použité nohy axilo hafele. Sokl nutné opatřit silikonovou ochranou lištou proti vlhkosti. Všechny zásuvky budou opatřeny zámečky. Cena obsahuje dopravu, montáž. Úchytky 256 mm leštěná nerez ocel.

**Materiál:**

LDTD-korpus-Dub artisan / čílka-bílá W1000. Hrana ABS tl. 2 mm-hrany řešeny pomocí laserové technologie. Záruka na veškeré dodávané prvky min. 5 let.

**Rozměry:**

Výška - 780 mm, Šířka - 1520 mm, Hloubka - 600 mm

**Uvedené názvy použitého kování, materiálu a ostatních vybavení, jsou pouze informativní a určují minimální kvalitu použitých komponentů!**

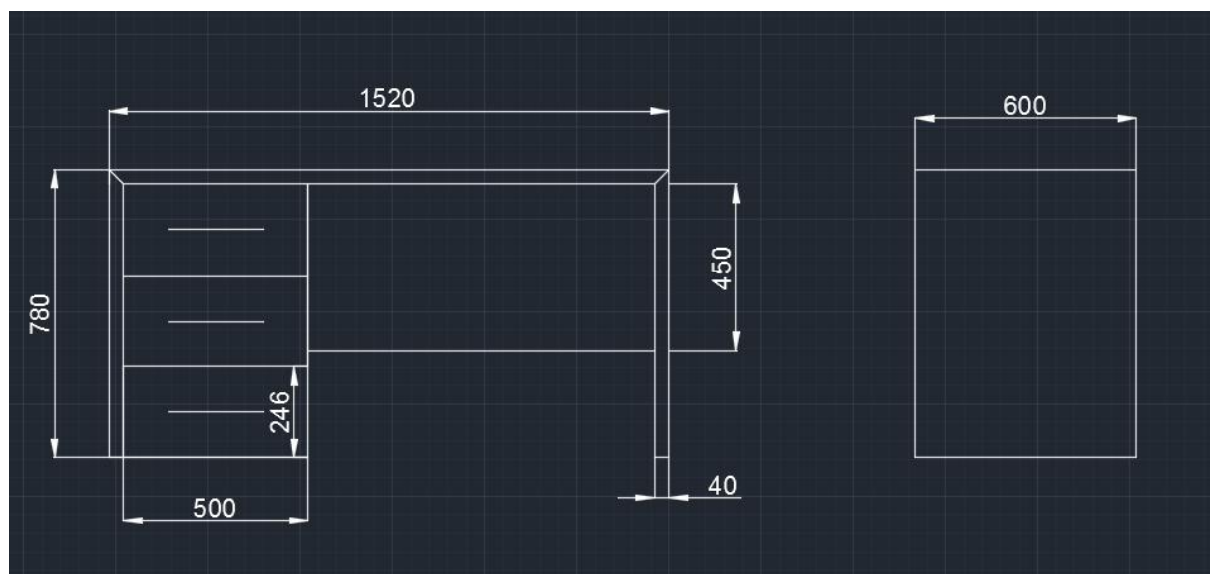

**Popis:**

Atypická skříňka. Celá skříň bude lepená! Ne šroubovaná! Veškeré použité kování grass tiomos. Všechny police budou opatřeny zafrézováním pro nosiče polic a zatřeno. Sokl výšky 10 cm použité nohy axilo hafele. Sokl nutné opatřit silikonovou ochranou lištou proti vlhkosti. Všechny skříňky budou opatřeny zámečky. Cena obsahuje dopravu, montáž. Úchytky 256 mm leštěná nerez ocel.

**Materiál:**

LDTD-korpus-Dub artisan / čílka-bílá W1000. Hrana ABS tl. 2 mm-hrany řešeny pomocí laserové technologie. Záruka na veškeré dodávané prvky min. 5 let.

**Rozměry:**

Výška - 2200 mm, Šířka - 750 mm, Hloubka - 350 mm

**Uvedené názvy použitého kování, materiálu a ostatních vybavení, jsou pouze informativní a určují minimální kvalitu použitých komponentů!**

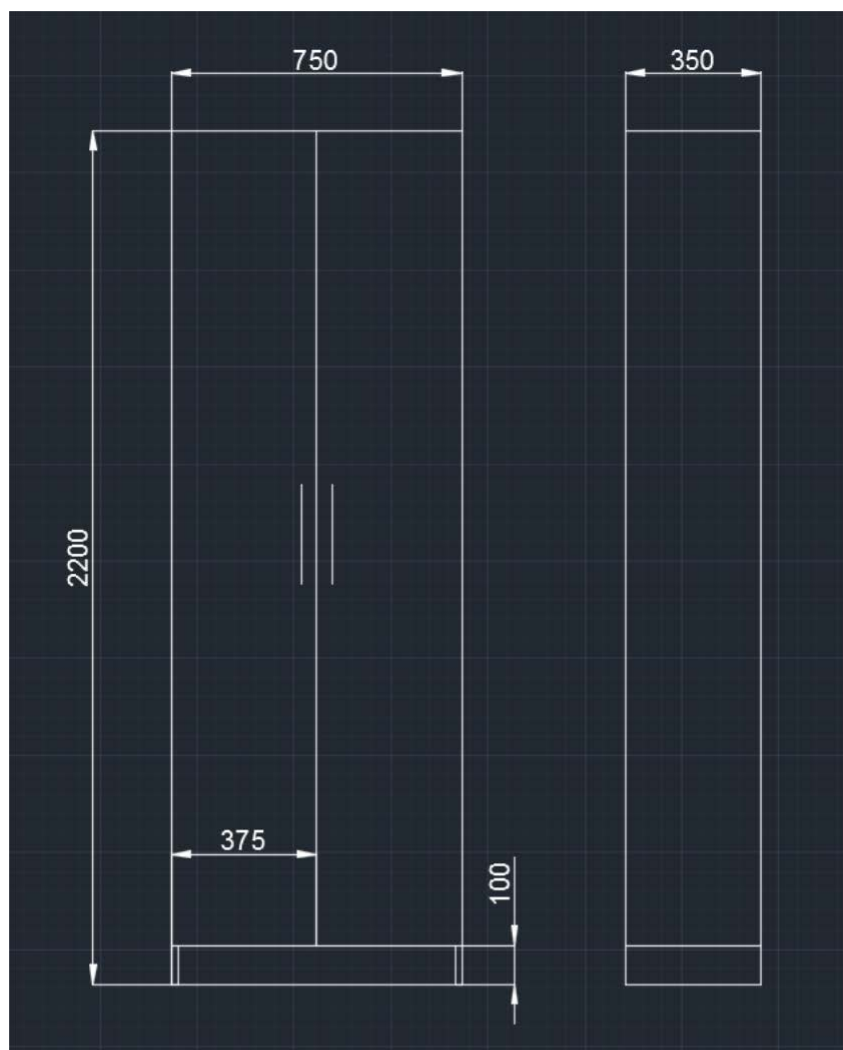

**Popis:**

Atypická skříňka. Celá skříň bude lepená! Ne šroubovaná! Veškeré použité kování grass tiomos. Všechny police budou opatřeny zafrézováním pro nosiče polic a zatřeno. Sokl výšky 10 cm použité nohy axilo hafele. Sokl nutné opatřit silikonovou ochranou lištou proti vlhkosti. Všechny skříňky budou opatřeny zámečky. Cena obsahuje dopravu, montáž. Úchytky 256 mm leštěná nerez ocel.

**Materiál:**

LDTD-korpus-Dub artisan / čílka-bílá W1000. Hrana ABS tl. 2 mm-hrany řešeny pomocí laserové technologie. Záruka na veškeré dodávané prvky min. 5 let.

**Rozměry:**

Výška - 1130 mm, Šířka - 750 mm, Hloubka - 350 mm

**Uvedené názvy použitého kování, materiálu a ostatních vybavení, jsou pouze informativní a určují minimální kvalitu použitých komponentů!**

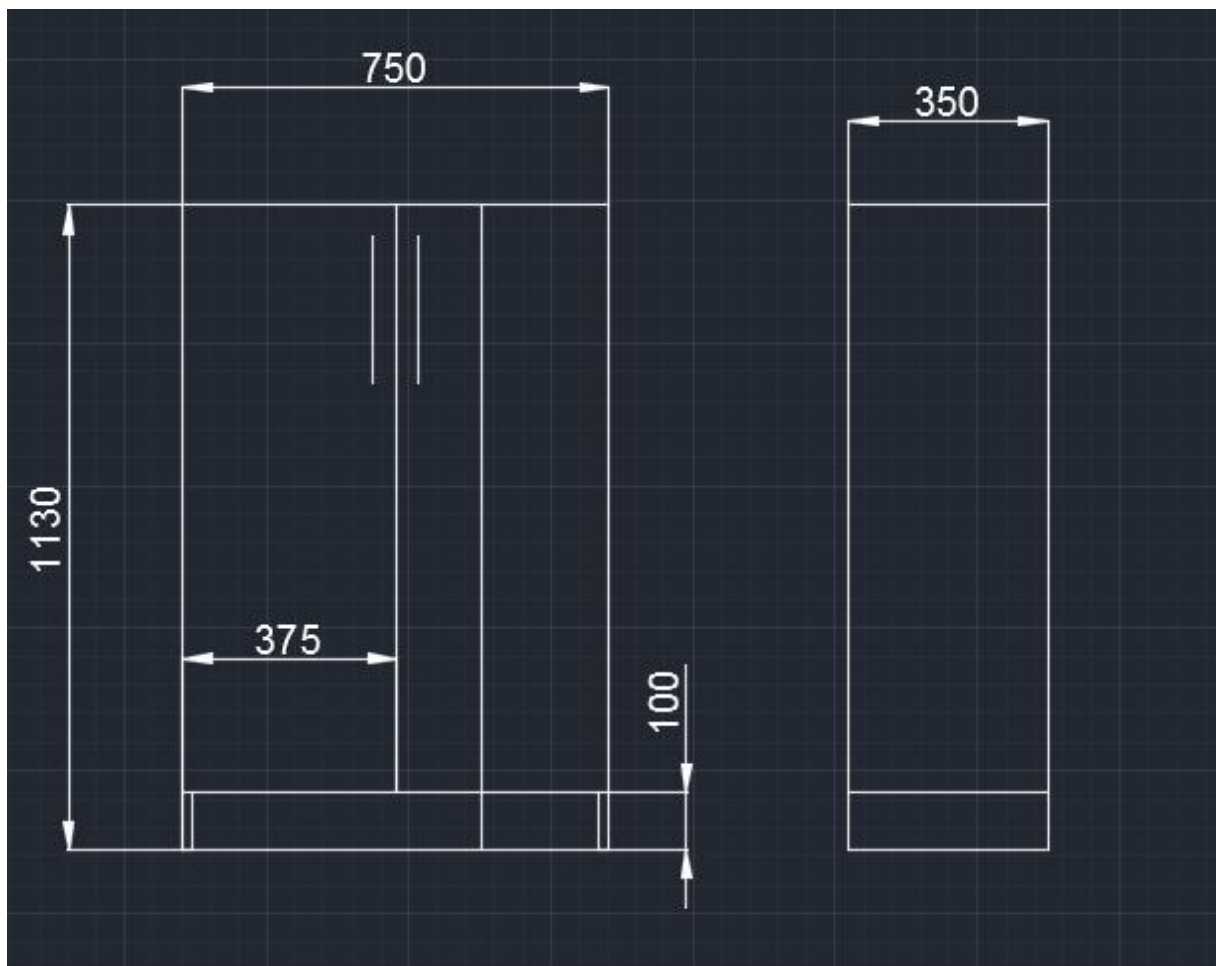

**Popis:**

Atypická skříňka. Celá skříň bude lepená! Ne šroubovaná! Veškeré použité kování grass tiomos. Všechny police budou opatřeny zafrézováním pro nosiče polic a zatřeno. Sokl výšky 10 cm použité nohy axilo hafele. Sokl nutné opatřit silikonovou ochranou lištou proti vlhkosti. Všechny skříňky budou opatřeny zámečky. Cena obsahuje dopravu, montáž. Úchytky 256 mm leštěná nerez ocel.

**Materiál:**

LDTD-korpus-Dub artisan / čílka-bílá W1000. Hrana ABS tl. 2 mm-hrany řešeny pomocí laserové technologie. Záruka na veškeré dodávané prvky min. 5 let.

**Rozměry:**

Výška - 1850 mm, Šířka - 750 mm, Hloubka - 350 mm

**Uvedené názvy použitého kování, materiálu a ostatních vybavení, jsou pouze informativní a určují minimální kvalitu použitých komponentů!**

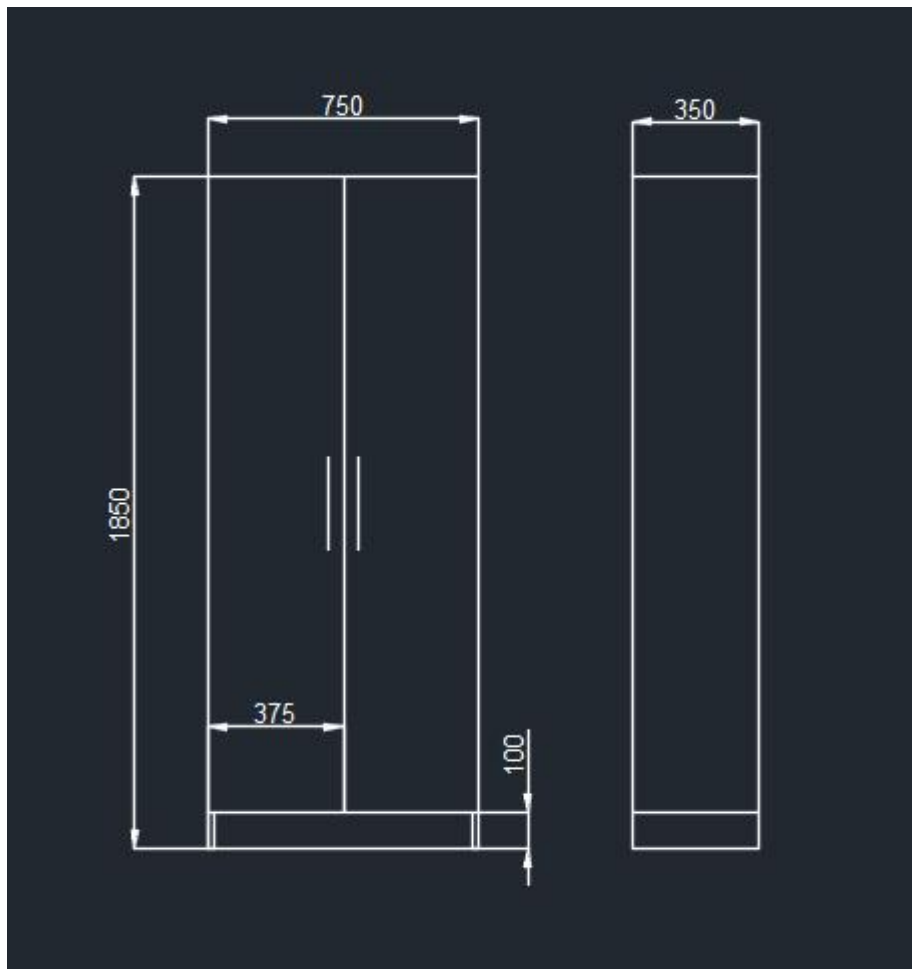



**Popis:**

Pracovní deska je vyrobena z LDTD tl. 25mm stejně tak jako boky a čelo stolu. Hrana je tvořena ABS hranou. Stolová deska je osazena dvěma moduly zásuvek s USB napájením. Spodní hrana stolu je opatřena kluzáky. Stůl je celý lepený! Součástí dodávky je i držák na PC (hl. 53 cm x š. 23 cm x v. 46 cm), který bude vyroben z železné pásoviny 40x10 mm a ukotven do spodní hrany stolu. Moduly zásuvek s USB napojeny do jištěného přívodního kabelu.

**Materiál:**

LDTD-korpus/dvířka -bříza mainau H1733 ST9 tl. 25mm . Hrana ABS tl. 2 mm-hrany řešeny pomocí laserové technologie. Záruka na veškeré dodávané prvky min. 5 let.

**Rozměry:**

Výška - 1100 mm, Šířka - 800 mm, Hloubka - 1600 mm

**Uvedené názvy použitého kování, materiálu a ostatních vybavení, jsou pouze informativní a určují minimální kvalitu použitých komponentů!**

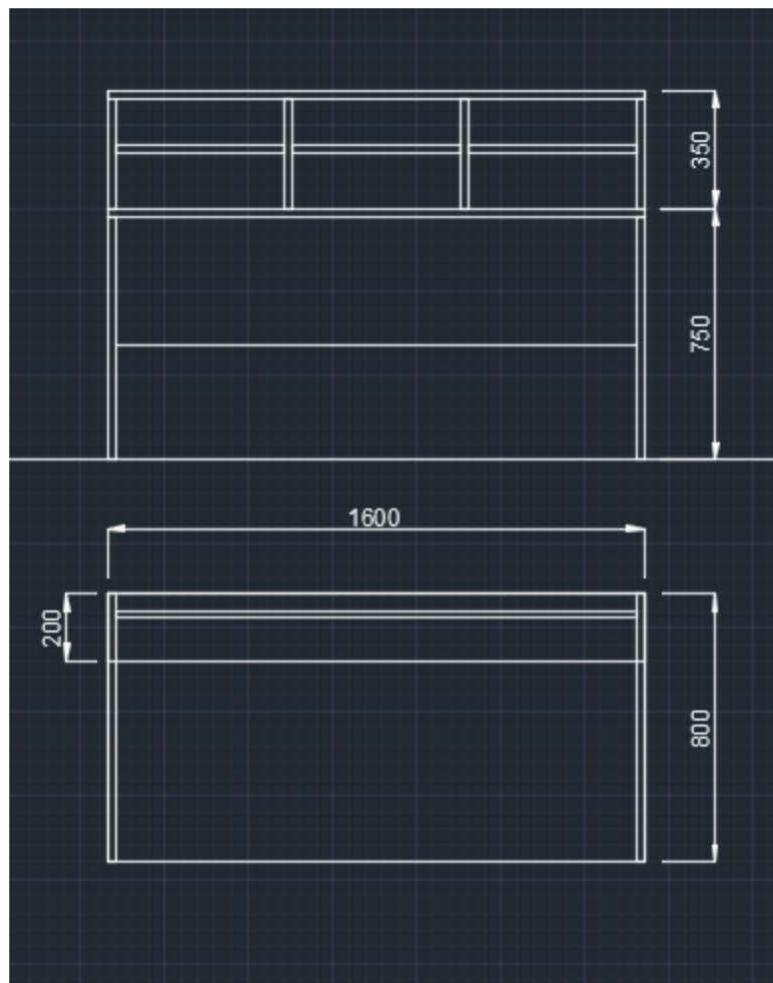

**Popis:**

Kontejner je vyroben z lamina LDTD včetně zad. Kování je použito Blum Legrabox 4x. Úchytky černý titan černý mat rozteč 256 mm. Kolečka 2x brzda, 2x bez brzdy. První dvě zásuvky budou uzamykatelné na čip.

**Materiál:**

LDTD-korpus/dvířka -bříza mainau H1733 ST9 tl. 18mm . Hrana ABS tl. 2 mm-hrany řešeny pomocí laserové technologie. Záruka na veškeré dodávané prvky min. 5 let.

**Rozměry:**

Výška - 660 mm, Šířka - 450 mm, Hloubka - 600 mm

**Uvedené názvy použitého kování, materiálu a ostatních vybavení, jsou pouze informativní a určují minimální kvalitu použitých komponentů!**

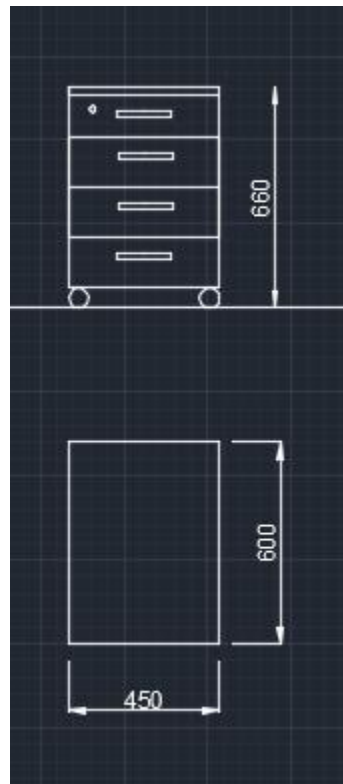

**Popis:**

Atypická skříňka. Celá skříň bude lepená! Ne šroubovaná! Veškeré použité kování grass tiomos. Všechny police budou opatřeny zafrézováním pro nosiče polic a zatřeno. Sokl výšky 10 cm použité nohy axilo hafele. Sokl nutné opatřit silikonovou ochranou lištou proti vlhkosti. Všechny skříňky budou opatřeny zámečky. Úchytky 256 mm leštěná nerez ocel.

**Materiál:**

LDTD-korpus/dvířka -bříza mainau H1733 ST9 tl. 18mm . Hrana ABS tl. 2 mm-hrany řešeny pomocí laserové technologie. Záruka na veškeré dodávané prvky min. 5 let.

**Rozměry:**

Výška - 2200 mm, Šířka - 900 mm, Hloubka – 400 mm

**Uvedené názvy použitého kování, materiálu a ostatních vybavení, jsou pouze informativní a určují minimální kvalitu použitých komponentů!**

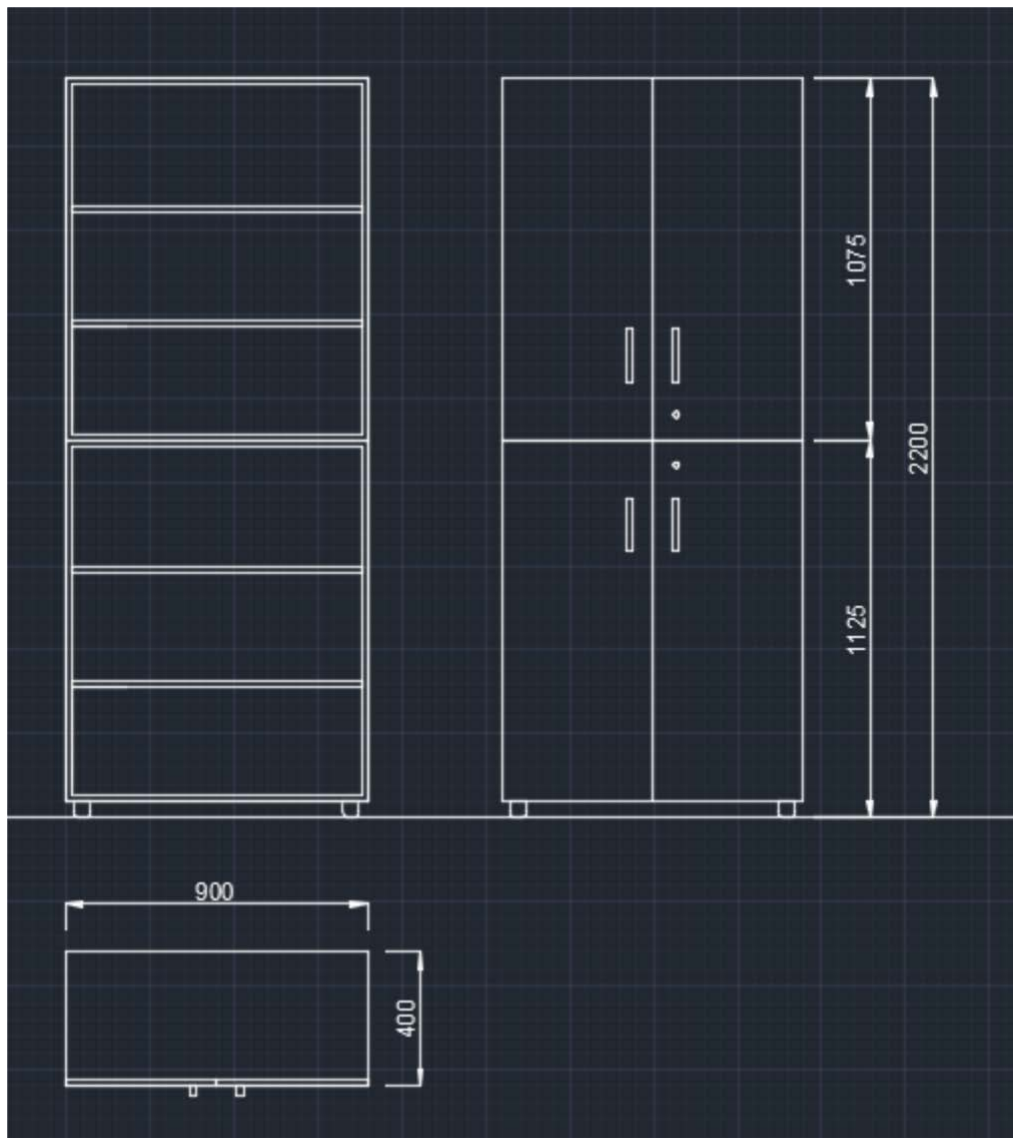

**Popis:**

Atypická skříňka. Celá skříň bude lepená! Ne šroubovaná! Veškeré použité kování grass tiomos. Všechny police budou opatřeny zafrézováním pro nosiče polic a zatřeno. Sokl výšky 10 cm použité nohy axilo hafele. Sokl nutné opatřit silikonovou ochranou lištou proti vlhkosti. Všechny skříňky budou opatřeny zámečky. Úchytky 256 mm leštěná nerez ocel.

**Materiál:**

LDTD-korpus/dvířka -bříza mainau H1733 ST9 tl. 18mm . Hrana ABS tl. 2 mm-hrany řešeny pomocí laserové technologie. Záruka na veškeré dodávané prvky min. 5 let.

**Rozměry:**

Výška - 2200 mm, Šířka - 1800 mm, Hloubka – 400 mm

**Uvedené názvy použitého kování, materiálu a ostatních vybavení, jsou pouze informativní a určují minimální kvalitu použitých komponentů!**

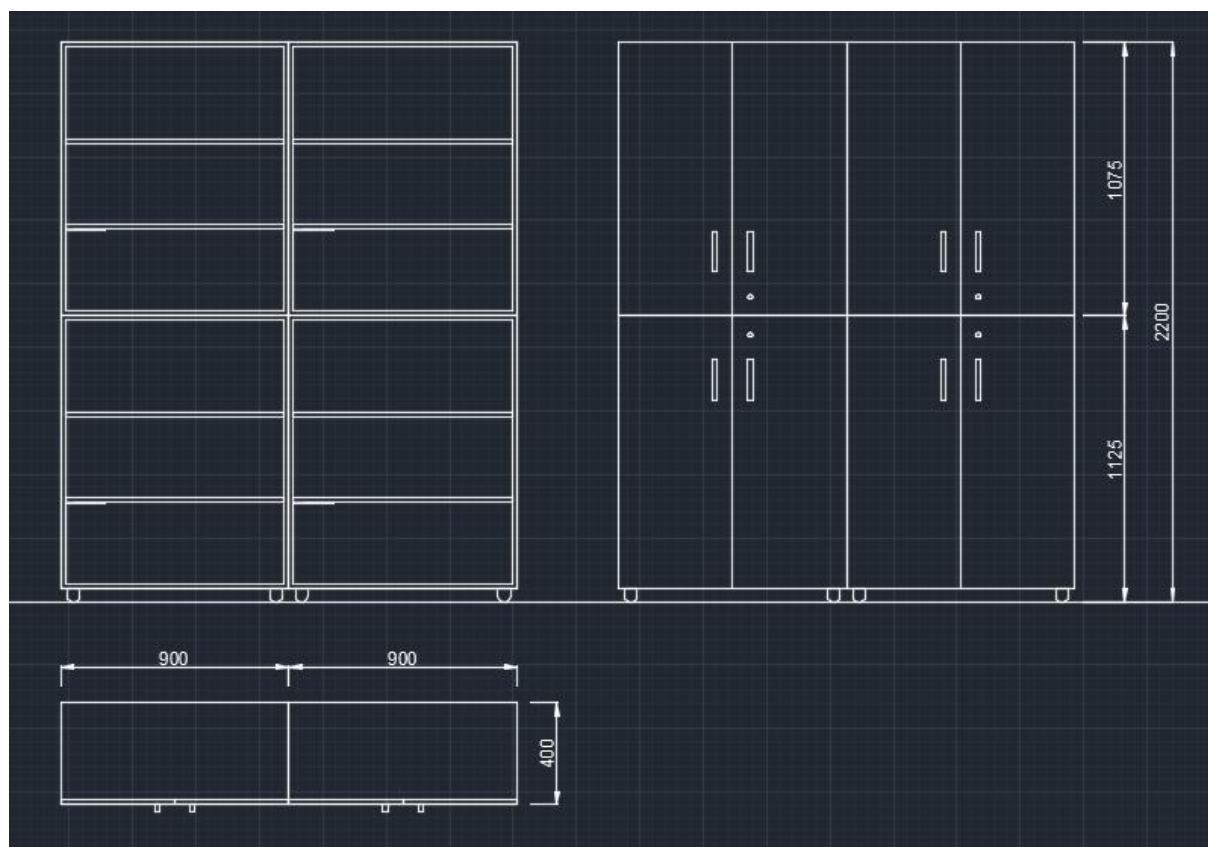

**Popis:**

Atypická skříňka. Celá skříň bude lepená! Ne šroubovaná! Veškeré použité kování grass tiomos. Všechny police budou opatřeny zafrézováním pro nosiče polic a zatřeno. Sokl výšky 10 cm použité nohy axilo hafele. Sokl nutné opatřit silikonovou ochranou lištou proti vlhkosti. Všechny skříňky budou opatřeny zámečky. Úchytky 256 mm leštěná nerez ocel.

**Materiál:**

LDTD-korpus/dvířka -bříza mainau H1733 ST9 tl. 18mm . Hrana ABS tl. 2 mm-hrany řešeny pomocí laserové technologie. Záruka na veškeré dodávané prvky min. 5 let.

**Rozměry:**

Výška - 2200 mm, Šířka - 900 mm, Hloubka – 600 mm

**Uvedené názvy použitého kování, materiálu a ostatních vybavení, jsou pouze informativní a určují minimální kvalitu použitých komponentů!**

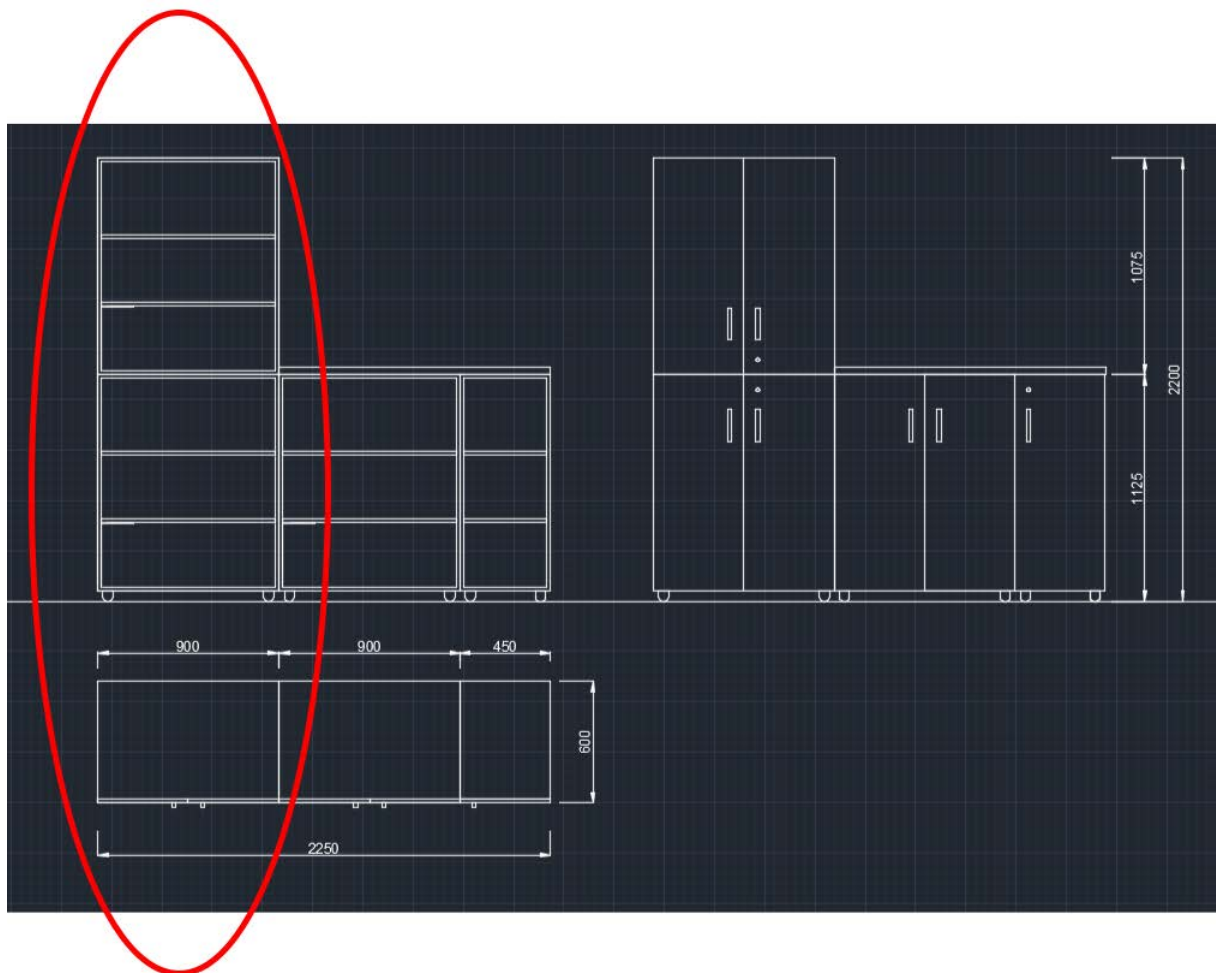

**Popis:**

Atypická skříňka. Celá skříň bude lepená! Ne šroubovaná! Veškeré použité kování grass tiomos. Všechny police budou opatřeny zafrézováním pro nosiče polic a zatřeno. Sokl výšky 10 cm použité nohy axilo hafele. Sokl nutné opatřit silikonovou ochranou lištou proti vlhkosti. Všechny skříňky budou opatřeny zámečky. Úchytky 256 mm leštěná nerez ocel.

**Materiál:**

LDTD-korpus/dvířka -bříza mainau H1733 ST9 tl. 18mm . Hrana ABS tl. 2 mm-hrany řešeny pomocí laserové technologie. Záruka na veškeré dodávané prvky min. 5 let.

**Rozměry:**

Výška – 1125 mm, Šířka - 900 mm, Hloubka – 600 mm

**Uvedené názvy použitého kování, materiálu a ostatních vybavení, jsou pouze informativní a určují minimální kvalitu použitých komponentů!**

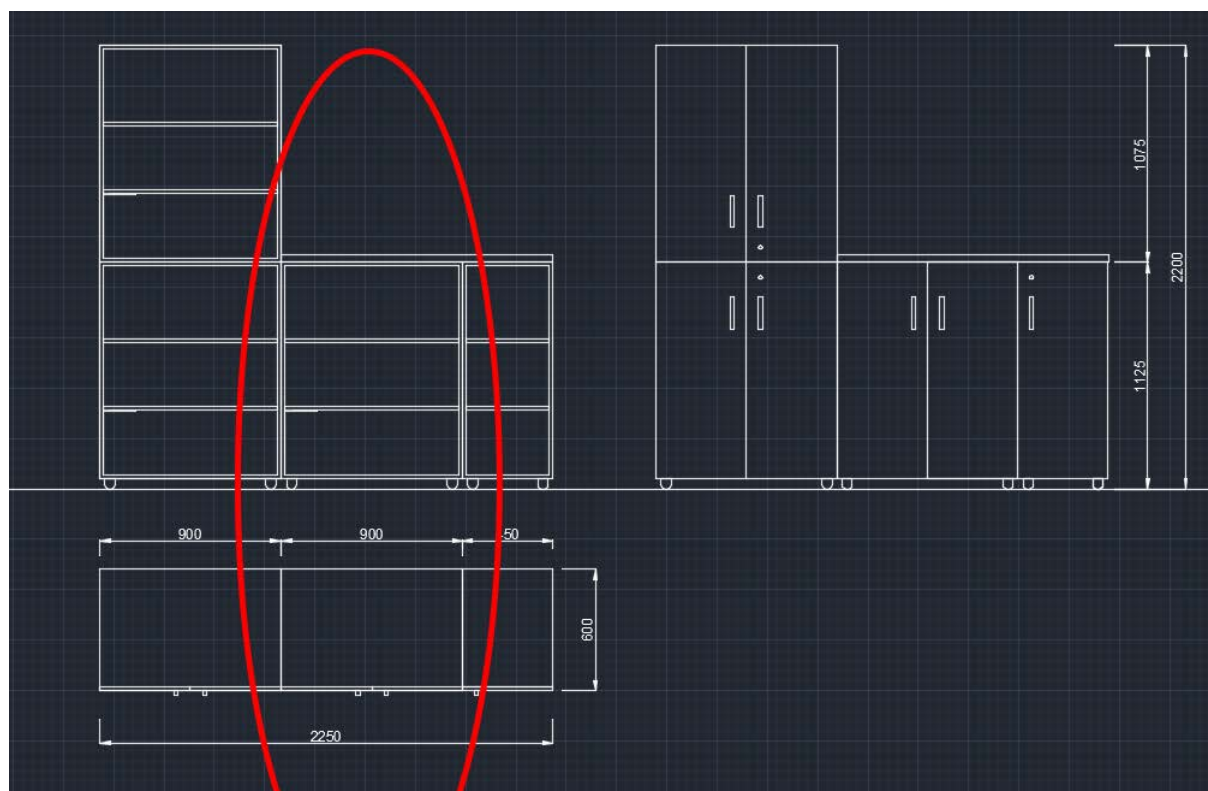

**Popis:**

Atypická skříňka. Celá skříň bude lepená! Ne šroubovaná! Veškeré použité kování grass tiomos. Všechny police budou opatřeny zafrézováním pro nosiče polic a zatřeno. Sokl výšky 10 cm použité nohy axilo hafele. Sokl nutné opatřit silikonovou ochranou lištou proti vlhkosti. Všechny skříňky budou opatřeny zámečky. Úchytky 256 mm leštěná nerez ocel.

**Materiál:**

LDTD-korpus/dvířka -bříza mainau H1733 ST9 tl. 18mm . Hrana ABS tl. 2 mm-hrany řešeny pomocí laserové technologie. Záruka na veškeré dodávané prvky min. 5 let.

**Rozměry:**

Výška – 1125 mm, Šířka - 450 mm, Hloubka – 600 mm

**Uvedené názvy použitého kování, materiálu a ostatních vybavení, jsou pouze informativní a určují minimální kvalitu použitých komponentů!**



**Popis:**

Pracovní deska tl. 38mm, titan

**Materiál:**

Pracovní deska tl. 38mm, titan

**Rozměry:**

Šířka - 1350 mm, Hloubka – 600 mm

**Uvedené názvy použitého kování, materiálu a ostatních vybavení, jsou pouze informativní a určují minimální kvalitu použitých komponentů!**

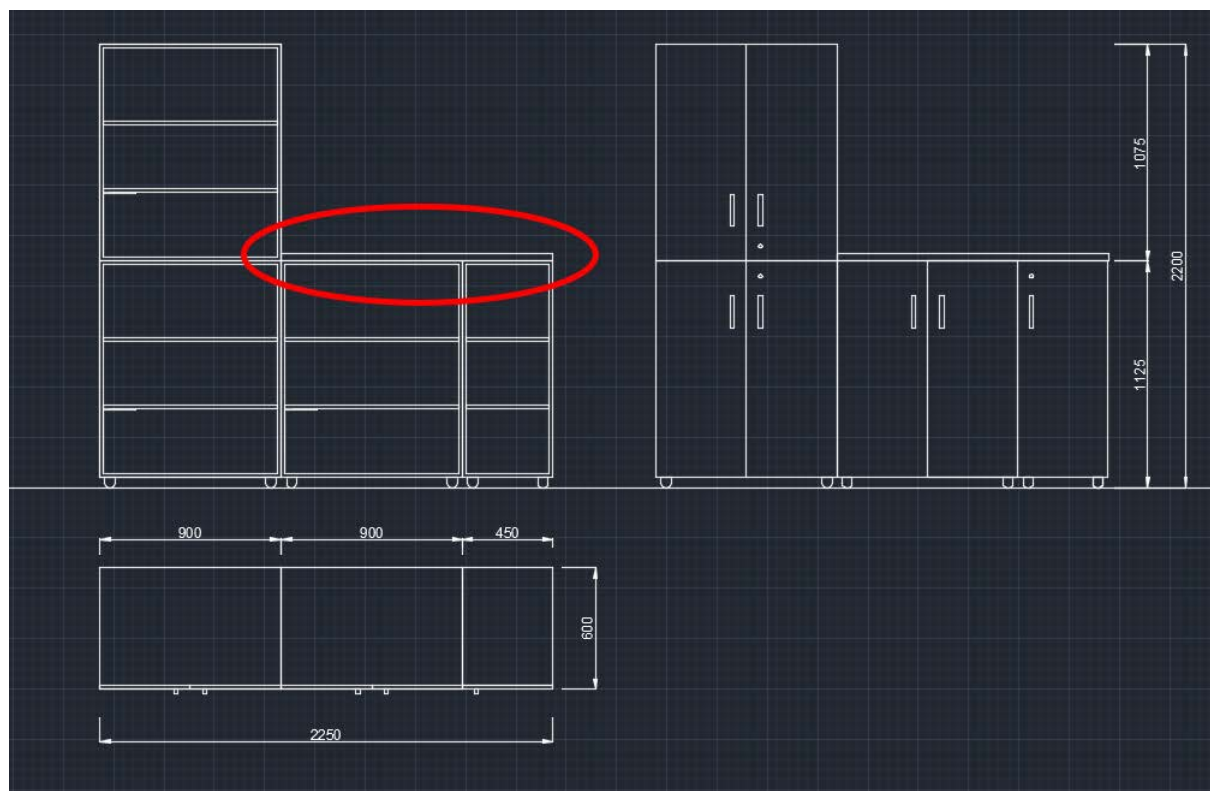



**Popis:**

Atypická skříňka. Celá skříň bude lepená! Ne šroubovaná! Veškeré použité kování grass tiomos. Všechny police budou opatřeny zafrézováním pro nosiče polic a zatřeno. Sokl výšky 10 cm použité nohy axilo hafele. Sokl nutné opatřit silikonovou ochranou lištou proti vlhkosti. Všechny skříňky budou opatřeny zámečky. Úchytky 256 mm leštěná nerez ocel.

**Materiál:**

LDTD-korpus/dvířka -bříza mainau H1733 ST9 tl. 18mm . Hrana ABS tl. 2 mm-hrany řešeny pomocí laserové technologie. Záruka na veškeré dodávané prvky min. 5 let.

**Rozměry:**

Výška – 2200 mm, Šířka - 900 mm, Hloubka – 600 mm

**Uvedené názvy použitého kování, materiálu a ostatních vybavení, jsou pouze informativní a určují minimální kvalitu použitých komponentů!**

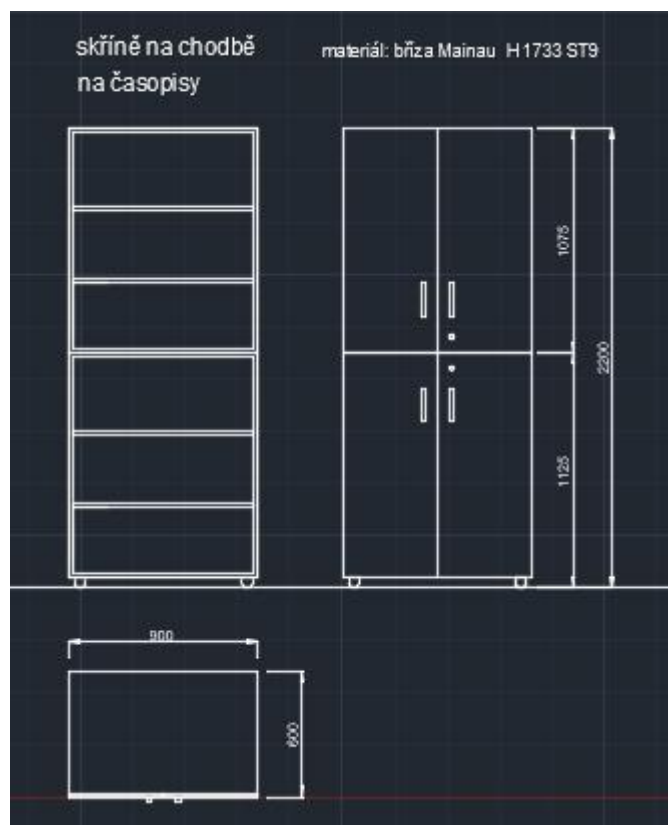

**Popis:**

Atypická skříňka. Celá skříň bude lepená! Ne šroubovaná! Veškeré použité kování grass tiomos. Všechny police budou opatřeny zafrézováním pro nosiče polic a zatřeno. Sokl výšky 10 cm použité nohy axilo hafele. Sokl nutné opatřit silikonovou ochranou lištou proti vlhkosti. Všechny skříňky budou opatřeny zámečky. Úchytky 256 mm leštěná nerez ocel.

**Materiál:**

LDTD-korpus/dvířka -bříza mainau H1733 ST9 tl. 18mm . Hrana ABS tl. 2 mm-hrany řešeny pomocí laserové technologie. Záruka na veškeré dodávané prvky min. 5 let.

**Rozměry:**

Výška – 1475 mm, Šířka - 900 mm, Hloubka – 400 mm

**Uvedené názvy použitého kování, materiálu a ostatních vybavení, jsou pouze informativní a určují minimální kvalitu použitých komponentů!**



**Popis:**

Výuková ergoterapeutická kuchyň je určena pro teoretickou přípravu pro vozíčkáře i pro běžnou populaci. Jedná se o výukové prvky, které nebude nutné instalovat/zapojovat (voda, odpad atd.) Pracovní plocha kuchyně je výškově nastavitelná v rozmezí 70 až 100 cm. Součástí je i dřez, baterie, dvouplotýnková varná deska a horkovzdušná trouba.

Barevnost kuchyňky – kontrastní a pohmatově různé řešení ploch umožňuje nácvik pracovních činností i lidem slabozrakým a se zbytky zraku. Použité kování pro posuvy horních (506.03.109) i zvedací mechanismus pracovní desky (506.00.118) je ve vysoké kvalitě s dodáním od firmy Hafele. (Panty grass tiomos. Úchytky 256 mm leštěná nerez ocel. Včetně spotřebičů.

**Materiál:**

LDTD-korpus/dvířka -bříza mainau H1733 ST9 tl. 18mm . Hrana ABS tl. 2 mm-hrany řešeny pomocí laserové technologie. Záruka na veškeré dodávané prvky min. 5 let.

**Rozměry:**

Výška (flexibilní) – 1300-1800 mm, Šířka - 1800 mm, Hloubka- 600 mm

**Uvedené názvy použitého kování, materiálu a ostatních vybavení, jsou pouze informativní a určují minimální kvalitu použitých komponentů!**

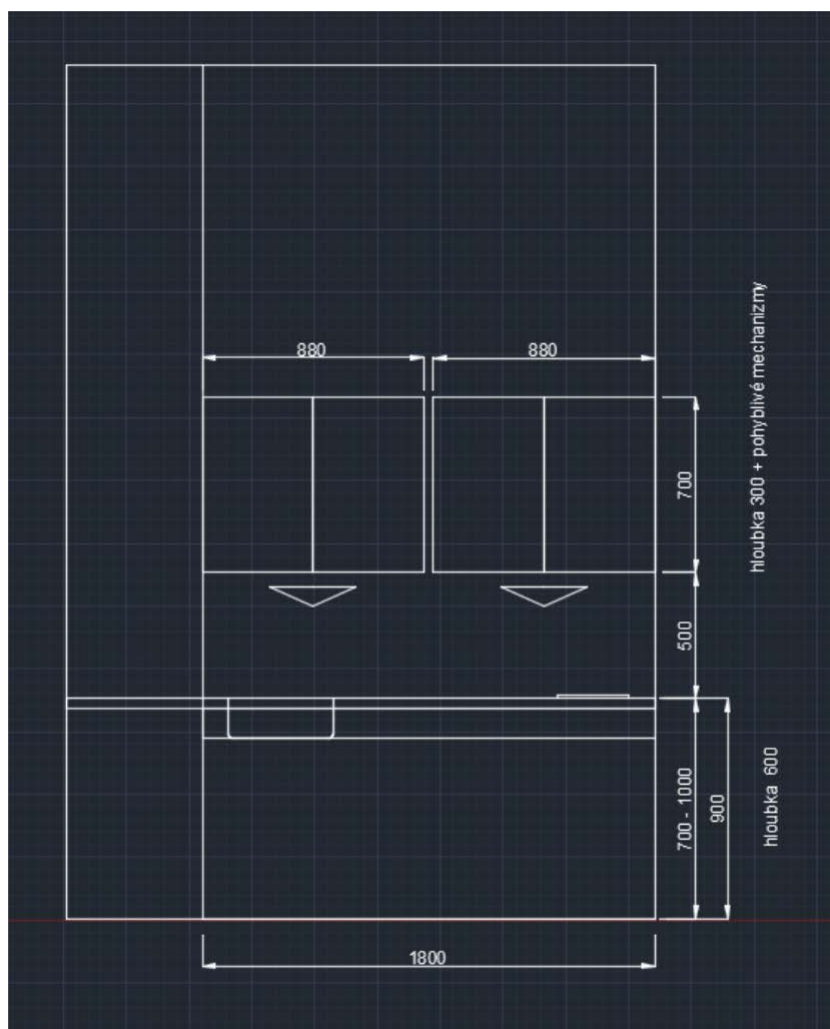

**Popis:**

Skříňová sestava, kopíruje šikmou zeď (rozdílné hloubky boků-nutné řezat pod úhlem a dodržet přesný tvar zdi!!!). Celá skříň bude lepená! Ne šroubovaná! Veškeré použité kování grass tiomos. Veškeré segmenty skříňi budou obsahovat vnitřní LED osvětlení (Teplá bílá). Všechny police budou opatřeny zafrézováním pro nosiče polic a natřeno RAL 1013. Sokl výšky 10 cm použité nohy axilo hafele. Sokl nutné opatřit silikonovou ochranou lištou proti vlhkosti). Cena obsahuje dopravu, montáž, realizaci vzniklé začišťovací práce po montáži a elektrikářské práce dle zaměření před samotnou montáží (cca 8 m kabelu 3x1,5). Úchytky 256 mm leštěná nerez ocel. Zásuvky Blum Legrabox nerez. LED osvětlení 14,4w/m, trafo dle délky LED osvětlení 220/12V, napojeno kabelem 3x1,5 z jištěného přívodního kabelu. Zámečky SiSo jednotný klíč.

**Materiál:**

LDTD-korpus/dvířka -bříza mainau H1733 ST9 tl. 18mm . Hrana ABS tl. 2 mm-hrany řešeny pomocí laserové technologie. Záruka na veškeré dodávané prvky min. 5 let.

**Rozměry:**

Výška - 2600 mm, Šířka – 1960 a 1826 mm, Hloubka - 450 mm

**Uvedené názvy použitého kování, materiálu a ostatních vybavení, jsou pouze informativní a určují minimální kvalitu použitých komponentů!**

