

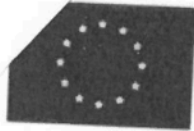

KUMSP00ZH2XK



EVROPSKÁ UNIE
Evropský fond pro regionální rozvoj
Integrovaný regionální operační program



MINISTERSTVO
PRO MÍSTNÍ
ROZVOJ ČR

| | | |
|--------------------------|------|-----------|
| MODUL 1 - VÝKON PRÁCE | | |
| ČÍSLO SMLUVY (DOKUMENTU) | | |
| 00178 | 2021 | EM |
| poř. číslo | rok | zkr. odb. |

SMLOUVA O DÍLO

I. Smluvní strany

1. Moravskoslezský kraj

se sídlem:
zastoupen:

28. října 117, 702 18 Ostrava

Mgr. Stanislavem Folwarcznym
náměstkem hejtmána kraje

IČO:

70890692

DIČ:

CZ70890692

bankovní spojení:

UniCredit Bank Czech Republic and Slovakia, a.s.

číslo účtu:

2105987779/2700

(dále jen „objednatel“)

a

2. Hilbert Interiéry s.r.o.

se sídlem:

Pobřežní 249/46, 186 00 Praha 8 Karlín

zastoupena:

Světlanou Hilbertovou, jednatelkou společnosti

IČO:

28661133

DIČ:

CZ28661133

bankovní spojení:

FIO banka Karviná

číslo účtu:

2700192196/2010

Zapsána v obchodním rejstříku vedeném Městským soudem v Praze, oddíl C, vložka 211 074

Osoba oprávněná jednat ve věcech technických – předmětu smlouvy:

Jméno, příjmení, pracovní pozice, telefon, e-mail: [REDACTED]

(dále jen „zhotovitel“)

II.

Základní ustanovení

1. Tato smlouva je uzavřena dle § 2586 a násl. zákona č. 89/2012 Sb., občanský zákoník, ve znění pozdějších předpisů (dále jen „občanský zákoník“); práva a povinnosti stran touto smlouvou neupravená se řídí příslušnými ustanoveními občanského zákoníku.
2. Smluvní strany prohlašují, že údaje uvedené v čl. I této smlouvy jsou v souladu se skutečností v době uzavření smlouvy. Smluvní strany se zavazují, že změny dotčených údajů oznámí bez prodlení písemně druhé smluvní straně. Při změně identifikačních údajů smluvních stran včetně změny účtu není nutné uzavírat ke smlouvě dodatek.
3. Je-li zhotovitel plátcem DPH, prohlašuje, že bankovní účet uvedený v čl. I odst. 2 této smlouvy je bankovním účtem zveřejněným ve smyslu zákona č. 235/2004 Sb., o dani z přidané hodnoty, ve znění pozdějších předpisů (dále jen „zákon o DPH“). V případě změny účtu zhotovitele je zhotovitel povinen doložit vlastnictví k novému účtu, a to kopií příslušné smlouvy nebo potvrzením peněžního ústavu; je-li zhotovitel plátcem DPH, musí být nový účet zveřejněným účtem ve smyslu předchozí věty.
4. Smluvní strany prohlašují, že osoby podepisující tuto smlouvu jsou k tomuto jednání oprávněny.
5. Zhotovitel prohlašuje, že je odborně způsobilý k zajištění předmětu plnění podle této smlouvy.
6. Zhotovitel potvrzuje, že si prostudoval a detailně se seznámil se zadávacími podmínkami a jsou mu známy veškeré technické, kvalitativní a jiné podmínky nezbytné k realizaci díla a že disponuje takovými kapacitami a odbornými znalostmi, které jsou nezbytné k realizaci díla za dohodnutou smluvní cenu uvedenou v čl. IV odst. 1 této smlouvy.
7. Zhotovitel prohlašuje, že není obchodní společností, ve které veřejný funkcionář uvedený v § 2 odst. 1 písm. c) zákona č. 159/2006 Sb., o střetu zájmů, ve znění pozdějších předpisů (člen vlády nebo vedoucí jiného ústředního správního úřadu, v jehož čele není člen vlády), nebo jím ovládaná osoba, vlastní podíl představující alespoň 25% účast společníka v obchodní společnosti. Zhotovitel bere na vědomí, že pokud je uvedené prohlášení nepravdivé, bude smlouva považována za neplatnou.

III.

Předmět smlouvy

1. Zhotovitel se zavazuje provést na svůj náklad a nebezpečí pro objednatele dílo spočívající ve výrobě, dodávce, instalaci a montáži nábytku, včetně rozvodů a napojení médií pro učebnu/laboratoř fyziky školy uvedené v čl. V této smlouvy (dále jen „dílo“). Bližší specifikace díla je přílohou č. 2 této smlouvy.
2. Objednatel se zavazuje provedené dílo bez vad a nedodělků převzít a zaplatit za ně zhotoviteli cenu podle čl. IV této smlouvy.
3. Účelem této smlouvy je zlepšení podmínek pro výuku přírodovědných předmětů prostřednictvím pořízení nábytku včetně realizace rozvodů a napojení médií

pro učebnu/laboratoř fyziky v rámci projektu „Přírodní vědy v technických oborech“, registrační číslo projektu CZ.06.2.67/0.0/0.0/16_066/0010749 (dále jen „projekt“).

- Zhotovitel bere na vědomí, že projekt je spolufinancován ze strukturálních fondů Evropské unie z Integrovaného regionálního operačního programu (dále jen „IROP“) v rámci výzvy č. 66 (prioritní osa 2 Zkvalitnění veřejných služeb a podmínek života pro obyvatele regionů, specifický cíl 2. 4 Zvýšení kvality a dostupnosti infrastruktury pro vzdělávání a celoživotní učení). Zhotovitel bere na vědomí, že předmětem této smlouvy jsou aktivity a výstupy, které budou tvořit součást projektu spolufinancovaného Evropskou unií v rámci IROP.

IV. Cena za dílo

- Cena za dílo činí:
bez DPH 333 050,- Kč
(slovy: třístatřicettřítisícipadesát korun českých),
DPH ve výši 21 % 69 940,50,- Kč
cena včetně DPH činí 402 990,50 Kč
(slovy: čtyřstadvětisetdevětsetdevadesát korun českých).

Podrobný rozpis ceny za dílo je přílohou č. 1 této smlouvy.

- Cena za dílo podle odst. 1 tohoto článku smlouvy zahrnuje veškeré náklady zhotovitele spojené se splněním jeho závazku z této smlouvy, tj. cenu díla včetně dopravného, práce technika, instalace a montáže apod. Cena za dílo je stanovena jako nejvýše přípustná a není ji možno překročit.
- Je-li zhotovitel plátcem DPH, odpovídá za to, že sazba daně z přidané hodnoty bude stanovena v souladu s platnými právními předpisy; v případě, že dojde ke změně zákonné sazby DPH, je zhotovitel k ceně díla bez DPH povinen účtovat DPH v platné výši. Smluvní strany se dohodly, že v případě změny ceny díla v důsledku změny sazby DPH není nutno ke smlouvě uzavírat dodatek. V případě, že zhotovitel stanoví sazbu DPH či DPH v rozporu s platnými právními předpisy, je povinen uhradit objednateli veškerou škodu, která mu v souvislosti s tím vznikla.

V. Místo a doba plnění

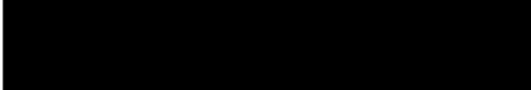
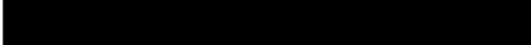
- Zhotovitel je povinen provést a předat objednateli dílo v místě plnění, kterým je budova sídla Střední školy elektrotechnické, Ostrava, Na Jízdárně 30, příspěvkové organizace, IČO 13644327 (dále jen „uživatel“) na adrese Na Jízdárně 423/30, 702 00 Ostrava – Moravská Ostrava.
- Zhotovitel je povinen provést dílo do 60 dnů od doručení písemné výzvy k zahájení plnění.
- Písemnou výzvou dle odst. 2 tohoto článku se rozumí oznámení zaslané zhotoviteli poštou, popř. datovou zprávou nebo e-mailem na:
e-mail: 
adresu: 
do datové schránky: 
- Zhotovitel je povinen dohodnout se písemně předem s uživatelem (příčemž za písemnou formu se považuje také dohoda provedena prostřednictvím e-mailu), konkrétně s jejím

ředitelem nebo jím pověřenou osobou písemně na přesných místech plnění. Případná změna místa plnění bude zhotoviteli oznámena bezodkladně od zjištění této změny písemnou formou na e-mail, adresu nebo do datové schránky uvedené v odst. 3 tohoto článku smlouvy.

5. Případná změna místa plnění oznámená objednatelem, příp. uživatelem, nemá vliv na cenu za dílo a není nutné uzavírat ke smlouvě dodatek.
6. Dílo je provedeno, je-li dokončeno a předáno objednateli. Smluvní strany se dohodly, že objednatel není povinen dílo převzít, pokud toto vykazuje vady či nedodělky.

VI.

Práva a povinnosti smluvních stran

1. Není-li stanoveno touto smlouvou výslovně jinak, řídí se vzájemná práva a povinnosti smluvních stran ustanoveními § 2586 a následujícími občanského zákoníku.
2. Zhotovitel je zejména povinen:
 - a) Provést dílo řádně a včas za použití materiálů a postupů odpovídajících právním předpisům a technickým normám ČR. Smluvní strany se dohodly na I. jakosti díla. Dílo musí odpovídat příslušným právním předpisům, normám nebo jiné dokumentaci vztahující se k provedení díla a umožňovat užívání, k němuž bylo určeno a zhotoveno.
 - b) Řídit se při provádění díla pokyny objednatele, příp. uživatele.
 - c) Umožnit objednateli kontrolu provádění díla. Pokud objednatel zjistí, že zhotovitel neprovádí dílo řádně či jinak porušuje svou povinnost, poskytne zhotoviteli lhůtu k nápravě; neučiní-li tak zhotovitel ve stanovené lhůtě, je objednatel oprávněn od smlouvy odstoupit.
 - d) Odstranit zjištěné vady a nedodělky na své náklady.
 - e) Dbát při provádění díla dle této smlouvy na ochranu životního prostředí a dodržovat platné technické, bezpečnostní, zdravotní, hygienické a jiné předpisy, včetně předpisů týkajících se ochrany životního prostředí.
 - f) Dohodnout s uživatelem termín dodávky, instalace, montáže a souvisejících prací na díle. Konkrétní den a hodinu, kdy bude zahájena realizace díla je zhotovitel povinen s uživatelem dohodnout písemně dle čl. V odst. 3 této smlouvy, a to minimálně 5 kalendářních dnů před jejím zahájením, pokud obě smluvní strany neodsouhlasí termín jiný.
 - g) Dohodnout s uživatelem předem, tj. před započítím instalace a montáže díla, umístění dodaného nábytku a umístit jej dle jeho pokynů. Zhotovitel je povinen předem zaměřit umístění nábytku v místě dodání (instalace). Případná drobná odchylka rozměrů od specifikace dle skutečného zaměření odsouhlaseného zástupcem uživatele nemá vliv na cenu za dílo a není potřeba uzavírat dodatek k této smlouvě (jedná se o položky díla, kde je podle přílohy č. 2 stanovena možná tolerance rozměrů). Bez předchozí dohody s uživatelem a bez zaměření umístění nábytku je objednatel oprávněn odmítnout převzetí díla. Objednatel se zavazuje zajistit na straně uživatele nezbytnou součinnost tak, aby bylo zhotoviteli umožněno provedení zaměření skutečného stavu v místě plnění.
 - h) V případech, kdy není barevnost provedení jednotlivých položek díla určena v příloze č. 2 této smlouvy, projednat s uživatelem před dodáním nábytku návrh jeho možného barevného provedení dle požadavků definovaných v příloze č. 2 této smlouvy (ve stejné cenové kategorii – za sjednanou cenu dle čl. IV odst. 1 této smlouvy) a nechat si tento návrh uživatelem odsouhlasit. Bez předchozího odsouhlasení návrhu barevného provedení nábytku uživatelem není objednatel povinen dílo převzít.



- i) V případě znečištění prostor instalace a montáže nábytku včetně rozvodů provádět průběžně úklid a prostory uvést vždy do původního stavu.
 - j) Zhotovitel je povinen řádně uchovávat v originální podobě veškerou dokumentaci související s realizací projektu včetně originálů účetních dokladů minimálně do konce roku 2028. Pokud je v českých právních předpisech stanovena lhůta delší než v evropských předpisech, musí být použita pro úschovu delší lhůta.
 - k) Zhotovitel je povinen minimálně do konce roku 2028 poskytovat požadované informace a dokumentaci související s realizací projektu v originální podobě zaměstnancům nebo zmocněncům pověřených orgánů (Centra pro regionální rozvoj, Ministerstva pro místní rozvoj České republiky, Ministerstva financí České republiky, Evropské komise, Evropského účetního dvora, Nejvyššího kontrolního úřadu, příslušného orgánu finanční správy a dalších oprávněných orgánů státní správy), zhotovitel musí umožnit pověřeným subjektům vstup na místo realizace projektu a kontrolu dokumentace a účetnictví projektu a je povinen vytvořit výše uvedeným osobám podmínky k provedení kontroly vztahující se k realizaci projektu a poskytnout jim při provádění kontroly součinnost.
 - l) Předat objednateli do 3 týdnů od nabytí účinnosti této smlouvy rozpis ceny za dílo s určením samostatných věcí, souborů věcí nebo samostatných funkčních celků za účelem evidence majetku a jeho odepisování dle zákona č. 586/1992 Sb., o daních z příjmů, ve znění pozdějších předpisů a zákona č. 563/1991 Sb., o účetnictví, ve znění pozdějších předpisů. U odepisování dlouhodobého hmotného a nehmotného majetku bude uveden klasifikační kód CZ-CPA za účelem odepisování dlouhodobého hmotného a nehmotného majetku.
3. Objednatel je povinen poskytnout zhotoviteli součinnost, zejména prostřednictvím uživatele, nutnou k provedení díla.

VII.

Předání díla, vlastnické právo k předmětu díla a nebezpečí škody

1. Objednatel se zavazuje dílo převzít v případě, že bude předáno bez vad a nedodělků. O předání a převzetí díla zhotovitel sepíše **zápis o předání a převzetí díla**, ve kterém objednatel prohlásí, zda dílo přejímá či nikoli. Zápis o předání a převzetí díla bude podepsán oprávněným zástupcem zhotovitele, objednatele a uživatele. Zápis o předání a převzetí díla bude vyhotoven ve třech stejnopisech, přičemž jedno vyhotovení bude určeno pro uživatele, jedno pro objednatele a jedno pro zhotovitele.
2. Zápis o předání a převzetí díla bude obsahovat:
 - a) označení předmětu smlouvy: Dodávka a instalace nábytku pro laboratoř fyziky SŠE Ostrava v rámci projektu „Přírodní vědy v technických oborech“,
 - b) označení objednatele a zhotovitele,
 - c) číslo smlouvy o dílo a datum jejího uzavření,
 - d) název projektu: „Přírodní vědy v technických oborech“, registrační číslo projektu „CZ.06.2.67/0.0/0.0/16_066/0010749“,
 - e) místo plnění, tj. název školy dle čl. V odst. 1 této smlouvy,
 - f) název, typ a počet kusů nábytku, vč. finančního vyjádření ceny za jednotlivé položky (cena bez DPH, výše DPH, cena s DPH) dle přílohy č. 1 této smlouvy,
 - g) datum zahájení a dokončení prací na díle,
 - h) prohlášení objednatele, že dílo přejímá (nepřejímá),
 - i) datum a místo sepsání zápisu,
 - j) jména a podpisy zástupců objednatele, uživatele a zhotovitele.

3. Zhotovitel odpovídá za to, že informace uvedené v zápise o předání a převzetí díla budou v souladu se skutečným stavem. Zhotovitel a objednatel (příp. i uživatel) jsou oprávněni vedle předepsaných náležitostí uvést v zápise o předání a převzetí díla cokoliv, co budou považovat za nutné.
4. Vlastnické právo k věci, která je předmětem díla, a nebezpečí škody na ní přechází na objednatele dnem převzetí díla objednatelem.
5. Součástí předání díla dle tohoto článku je rovněž předání dokladů, které se k dílu vztahují (záruční list, návod k použití, prohlášení o shodě apod.) v českém jazyce. Dílo musí splňovat požadavky zákona č. 22/1997 Sb., o technických požadavcích na výrobky, ve znění pozdějších předpisů.

VIII.

Platební a fakturační podmínky

1. Úhrada ceny za dílo bude provedena jednorázově po provedení díla (viz čl. V odst. 6 této smlouvy). Zálohové platby nebudou poskytovány.
2. **Je-li zhotovitel plátcem DPH**, bude podkladem pro úhradu ceny za dílo faktura, která bude mít náležitosti daňového dokladu dle zákona o DPH a náležitosti stanovené dalšími obecně závaznými právními předpisy (dále jen "faktura"). **Není-li zhotovitel plátcem DPH**, bude podkladem pro úhradu ceny za dílo faktura, která bude mít náležitosti účetního dokladu dle zákona č. 563/1991 Sb., o účetnictví, ve znění pozdějších předpisů a náležitosti stanovené dalšími obecně závaznými právními předpisy. Kromě náležitostí stanovených platnými právními předpisy pro daňový doklad/účetní doklad bude zhotovitel povinen ve faktuře uvést i tyto údaje:
 - a) číslo smlouvy objednatele, číslo veřejné zakázky (tj. 69/2020), IČO objednatele,
 - b) označení předmětu smlouvy, tj. text Dodávka a instalace nábytku pro laboratoř fyziky SŠE Ostrava v rámci projektu „Přírodní vědy v technických oborech“,
 - c) název projektu: „Přírodní vědy v technických oborech“, registrační číslo projektu „CZ.06.2.67/0.0/0.0/16_066/0010749“, a text „Spolufinancováno v rámci IROP“,
 - d) označení banky a číslo účtu, na který musí být zapláceno (pokud je číslo účtu odlišné od čísla uvedeného v čl. I odst. 2, je zhotovitel povinen o této skutečnosti v souladu s čl. II odst. 2 a 3 této smlouvy informovat objednatele),
 - e) lhůtu splatnosti faktury,
 - f) označení osoby, která fakturu vyhotovila, včetně jejího podpisu a kontaktního telefonu,
 - g) označení útvaru objednatele, který případ likviduje (**odbor evropských projektů**),
 - h) datum podpisu zápisu o předání a převzetí díla. Zápis o předání a převzetí díla bude přílohou faktury.
3. Povinnost zaplatit cenu za dílo je splněna dnem odepsání příslušné částky z účtu objednatele.
4. Lhůta splatnosti faktury činí 30 kalendářních dnů ode dne jejího doručení objednateli. Doručení faktury se provede osobně oproti podpisu zmocněné osoby objednatele nebo doručenkou prostřednictvím provozovatele poštovních služeb.
5. Nebude-li faktura obsahovat některou povinnou nebo dohodnutou náležitost nebo bude-li chybně vyúčtována cena nebo DPH, je objednatel oprávněn fakturu před uplynutím lhůty splatnosti vrátit druhé smluvní straně k provedení opravy s vyznačením důvodu vrácení. Zhotovitel provede opravu vystavením nové faktury. Vrácením vadné faktury zhotoviteli

přestává běžet původní lhůta splatnosti. Nová lhůta splatnosti běží ode dne doručení nové faktury objednateli.

6. Objednatel, příjemce plnění, prohlašuje, že plnění, které je předmětem smlouvy, nepoužije pro svou ekonomickou činnost, ale výlučně pro účely související s jeho činností při výkonu veřejné správy, při níž se nepovažuje za osobu povinnou k dani (viz § 5 odst. 3 zákona o DPH). Z uvedeného důvodu se na plnění, podléhá-li režimu přenesení daňové povinnosti dle příslušných ustanovení uvedeného zákona, tento daňový režim nevztahuje a zhotovitelem, je-li plátcem DPH, bude vystavena faktura za zdanitelné plnění včetně daně z přidané hodnoty.
7. Je-li zhotovitel plátcem DPH, uplatní objednatel institut zvláštního způsobu zajištění daně dle § 109a zákona o DPH a hodnotu plnění odpovídající dani z přidané hodnoty uhradí v termínu splatnosti faktury stanoveném dle smlouvy přímo na osobní depozitní účet zhotovitele vedený u místně příslušného správce daně v případě, že:
 - a) zhotovitel bude ke dni poskytnutí úplaty nebo ke dni uskutečnění zdanitelného plnění zveřejněn v aplikaci „Registr DPH“ jako nespolehlivý plátcce, nebo
 - b) zhotovitel bude ke dni poskytnutí úplaty nebo ke dni uskutečnění zdanitelného plnění v insolvenčním řízení, nebo
 - c) bankovní účet zhotovitele určený k úhradě plnění uvedený na faktuře nebude správcem daně zveřejněn v aplikaci „Registr DPH“.

Tato úhrada bude považována za splnění části závazku odpovídající příslušné výši DPH sjednané jako součást smluvní ceny za předmětné plnění. Objednatel nenese odpovědnost za případné penále a jiné postihy vyměřené či stanovené správcem daně zhotoviteli v souvislosti s potenciálně pozdní úhradou DPH, tj. po datu splatnosti této daně.

IX.

Práva z vadného plnění, záruka za jakost

1. Dílo má vadu, jestliže neodpovídá požadavkům uvedeným v této smlouvě.
2. Objednatel má právo z vadného plnění z vad, které má dílo při převzetí objednatelem, byť se vada projeví až později. Objednatel má právo z vadného plnění také z vad vzniklých po převzetí díla objednatelem, pokud je zhotovitel způsobil porušením své povinnosti. Projeví-li se vada v průběhu 6 měsíců od převzetí díla objednatelem, má se zato, že dílo bylo vadné již při převzetí, neprokáže-li zhotovitel opak.
3. Zhotovitel poskytuje objednateli na provedené dílo záruku za jakost (dále jen „záruka“) ve smyslu § 2619 a § 2113 a násl. občanského zákoníku, a to v délce 24 měsíců (dále též „záruční doba“). Záruční doba začíná běžet dnem převzetí díla objednatelem. Záruční doba se staví po dobu, po kterou nemůže objednatel dílo řádně užívat pro vady, za které nese odpovědnost zhotovitel. Pro nahlašování a odstraňování vad v rámci záruky platí podmínky uvedené v odst. 4 a násl. tohoto článku smlouvy.
4. Vady díla dle odst. 2 tohoto článku smlouvy a vady, které se projeví během záruční doby, budou zhotovitelem odstraněny bezplatně.
5. Veškeré vady díla je objednatel povinen uplatnit u zhotovitele bez zbytečného odkladu poté, kdy vadu zjistil, a to formou písemného oznámení (popř. e-mailem), obsahujícím co nejpodrobnější specifikaci zjištěné vady. Objednatel bude vady díla oznamovat na kontaktní údaje uvedené v čl. V odst. 3 této smlouvy.



K uplatňování vad dle tohoto odstavce je oprávněn kromě objednatele také uživatel, který bude mít předmět díla předán k hospodaření. Každé takovéto nahlášení vady se považuje za řádné uplatnění vady objednatelem ve smyslu této smlouvy.

6. Objednatel má právo na odstranění vady dodáním nové věci nebo opravou; je-li vadné plnění podstatným porušením smlouvy, má také právo od smlouvy odstoupit. Právo volby plnění má objednatel.
7. Zhotovitel je povinen odstranit vadu díla nejpozději do 30 dnů od jejího oznámení objednatelem, pokud se smluvní strany v konkrétním případě nedohodnou písemně jinak.
8. Provedenou opravu vady díla zhotovitel objednateli předá písemným protokolem.
9. Na provedenou opravu (včetně případné výměny vadné součásti díla) poskytne zhotovitel záruku v délce 24 měsíců.
10. Pokud zhotovitel neodstraní vadu díla dle lhůty uvedené v odst. 7 tohoto článku smlouvy, vyzve jej objednatel nebo uživatel opětovně k jejímu odstranění. Pokud zhotovitel neodstraní vadu díla ani v náhradní lhůtě stanovené v opakované výzvě, je objednatel nebo uživatel oprávněn nechat vadu díla odstranit prostřednictvím třetího subjektu, a to na náklady zhotovitele. Při výběru tohoto třetího subjektu bude objednatel nebo uživatel postupovat přiměřeně s péčí řádného hospodáře a takovým způsobem, který je pro odstranění vady díla obvyklý a běžný.
11. Zhotovitel je povinen uhradit objednateli škodu, která mu vznikla vadným plněním, a to v plné výši. Zhotovitel rovněž objednateli uhradí náklady vzniklé při uplatňování práv z vadného plnění.

X. Sankce

1. V případě, že zhotovitel neprovede dílo včas, je povinen zaplatit objednateli smluvní pokutu ve výši 500 Kč, a to za každý započatý den prodlení.
2. Pokud zhotovitel neodstraní vadu díla ve lhůtě uvedené v čl. IX odst. 7 této smlouvy, je povinen zaplatit objednateli smluvní pokutu ve výši 500 Kč, a to za každý započatý den prodlení.
3. Pro případ prodlení se zaplacením ceny za dílo sjednávají smluvní strany úrok z prodlení ve výši stanovené občanskoprávními předpisy.
4. Smluvní pokuty se nezapočítávají na náhradu případně vzniklé škody, kterou lze vymáhat samostatně vedle smluvní pokuty, a to v plné výši.

XI. Zánik smlouvy

1. Smluvní strany se dohodly, že smlouva zaniká:
 - a) dohodou smluvních stran.
 - b) jednostranným odstoupením od smlouvy pro její podstatné porušení druhou smluvní stranou, přičemž podstatným porušením smlouvy se rozumí zejména:
 - neprovedení díla v době plnění dle čl. V odst. 2 této smlouvy,
 - nedodržení pokynů objednatele či uživatele, právních předpisů nebo technických norem, které se týkají provádění díla,
 - nedodržení smluvních ujednání o záruce za jakost nebo o právech z vadného plnění,

- neuhrazení ceny za dílo objednatelem po druhé výzvě zhotovitele k uhrazení dlužné částky, přičemž druhá výzva nesmí následovat dříve než 30 dnů po doručení první výzvy.
2. Objednatel je dále oprávněn od této smlouvy odstoupit v těchto případech:
 - a) bylo-li příslušným soudem rozhodnuto o tom, že zhotovitel je v úpadku ve smyslu zákona č. 182/2006 Sb., o úpadku a způsobech jeho řešení (insolvenční zákon), ve znění pozdějších předpisů (a to bez ohledu na právní moc tohoto rozhodnutí);
 - b) podá-li zhotovitel sám na sebe insolvenční návrh.
 3. Pro účely této smlouvy se pod pojmem „bez zbytečného odkladu“ dle § 2002 občanského zákoníku rozumí „nejpozději do 3 týdnů“.

XII. Závěrečná ustanovení

1. Tato smlouva nabývá platnosti dnem jejího podpisu oběma smluvními stranami a účinnosti dnem, kdy vyjádření souhlasu s obsahem návrhu smlouvy dojde druhé smluvní straně, nestanoví-li zákon č. 340/2015 Sb., o zvláštních podmínkách účinnosti některých smluv, uveřejňování těchto smluv a o registru smluv (zákon o registru smluv), ve znění pozdějších předpisů (dále jen „zákon o registru smluv“), jinak. V takovém případě nabývá smlouva účinnosti nejdříve dnem jejího uveřejnění v registru smluv.
2. Smluvní strany se dohodly, že uveřejnění této smlouvy ve smyslu zákona o registru smluv, provede v souladu se zákonem objednatel.
3. Doplnění nebo změnu této smlouvy lze provádět jen se souhlasem obou smluvních stran, a to pouze formou písemných, vzestupně číslovaných dodatků.
4. Zhotovitel nemůže bez souhlasu objednatele postoupit svá práva a povinnosti plynoucí z této smlouvy třetí osobě.
5. Tato smlouva je vyhotovena v 5 stejnopisech s platností originálu, přičemž objednatel obdrží 4 a zhotovitel 1 její vyhotovení.
6. Smluvní strany shodně prohlašují, že si tuto smlouvu před jejím podpisem přečetly a že byla uzavřena po vzájemném projednání podle jejich pravé a svobodné vůle, určitě, vážně a srozumitelně, nikoliv v tísní nebo za nápadně nevýhodných podmínek, a že se dohodly o celém jejím obsahu, což stvrzují svými podpisy.
7. Osobní údaje obsažené v této smlouvě budou objednatelem zpracovávány pouze pro účely plnění práv a povinností vyplývajících z této smlouvy; k jiným účelům nebudou tyto osobní údaje objednatelem použity. Objednatel při zpracovávání osobních údajů dodržuje platné právní předpisy. Podrobné informace o ochraně osobních údajů jsou uvedeny na oficiálních webových stránkách Moravskoslezského kraje.
8. Nedílnou součástí této smlouvy jsou následující přílohy:
 - Příloha č. 1: Seznam a kalkulace ceny
 - Příloha č. 2: Technická specifikace

9. Doložka platnosti právního jednání dle § 23 zákona č. 129/2000 Sb., o krajích (krajské zřízení), ve znění pozdějších předpisů:

K uzavření této smlouvy má objednatel souhlas rady kraje udělený usnesením č. 3/61 ze dne 30. 11. 2020.

V Ostravě dne: 25 .01. 2021

V Dětmovicích dne: 11 .01. 2021

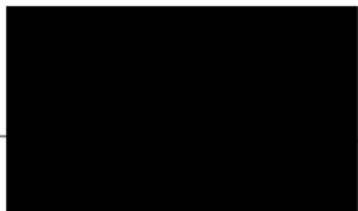

Mgr. Stanislav Folwarczny
na základě pověření
hejtmána kraje

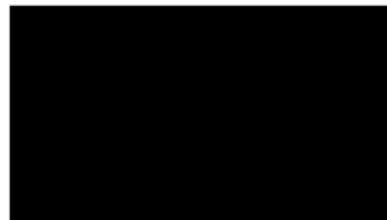

za zhotovitele
Světlana Hilbertová,
jednatelka společnosti



Handwritten signature

Handwritten mark

Příloha č. 1 Smlouvy - Seznam zboží a kalkulace ceny

Střední škola elektrotechnická, Ostrava, Na Jízdárně 30, příspěvková organizace

| č. pol. | Název položky | počet kusů | Cena za 1 ks v Kč | | | Cena celkem v Kč | | |
|-------------------------|--------------------------|------------|-------------------|-----------|------------|-------------------|------------------|-------------------|
| | | | bez DPH | DPH | s DPH | bez DPH | DPH | s DPH |
| 1 | Demonstrační stůl | 1 | 88 300,00 | 18 543,00 | 106 843,00 | 88 300,00 | 18 543,00 | 106 843,00 |
| 2 | Katedra | 1 | 10 750,00 | 2 257,50 | 13 007,50 | 10 750,00 | 2 257,50 | 13 007,50 |
| 3 | Žákovský stůl trojmístný | 10 | 14 620,00 | 3 070,20 | 17 690,20 | 146 200,00 | 30 702,00 | 176 902,00 |
| 4 | Médiový tunel (sestava) | 1 | 18 500,00 | 3 885,00 | 22 385,00 | 18 500,00 | 3 885,00 | 22 385,00 |
| 5 | Skříň na pomůcky | 4 | 5 800,00 | 1 218,00 | 7 018,00 | 23 200,00 | 4 872,00 | 28 072,00 |
| 6 | Židle žákovská | 30 | 1 420,00 | 298,20 | 1 718,20 | 42 600,00 | 8 946,00 | 51 546,00 |
| 7 | Židle učitelská | 1 | 3 500,00 | 735,00 | 4 235,00 | 3 500,00 | 735,00 | 4 235,00 |
| CENA CELKEM V Kč | | | | | | 333 050,00 | 69 940,50 | 402 990,50 |

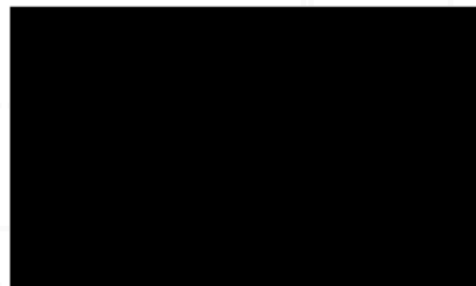

PK

Příloha č. 2 – Technická specifikace

Obecný popis shodný pro všechny níže uvedené položky, není-li níže upřesněno jinak:

- pokud není uvedeno výslovně v textu specifikace jinak, jedná se o minimální technické parametry a je možno nabídnout zboží s parametry lepšími
- nábytek (korpuse skříněk, police, dveře a šuplíky) je vyroben z laminované dřevotřískové desky (DTD) o tloušťce 18 mm, pokud není ve specifikaci u jednotlivých položek níže uvedeno jinak
- pracovní desky stolů – povrch HPL laminát tl. 28 mm, přední hrana postforming
- barevné provedení pracovních desek – jednobarevné, šedý nebo béžový odstín – bude upřesněno před vlastní realizací, výběr min. z 10 vzorků
- barevné provedení ostatních částí nábytku – dekory lamina budou upřesněny před vlastní realizací objednatelem dle vzorníku dodavatele (bude nabídnuto min. 10 dekorů dřeva a min. 10 barevných dekorů)
- všechny viditelné hrany, dveře a čela zásuvek, pracovní desky stolů - 2 mm ABS hrana (barva – možnost výběru ze vzorníku RAL) s opracovanou hranou r 2 mm, ostatní hrany ABS min. 1 mm
- povrchová úprava kovových částí nábytku, židlí – elektrostaticky nanesený vypalovací email – barva šedá – odstín bude vybrán ze vzorníku barev RAL před vlastní realizací
- všechny hrany lepeny voděodolným lepidlem PUR technologií nebo bezespárovou aplikací hrany
- veškeré dřevěné konstrukční spoje – nerozebíratelné – kolíkové nebo lamelové lepené spoje
- záda skříní – jednostranně lakovaná dřevovláknitá MDF deska, bílá barva, tloušťka min. 5 mm
- stavitelné police s podpěrkami proti vysunutí, vrtaný rastr s roztečí max. 30 mm po celé vnitřní délce skřínky min. ve 2 řadách
- stoly, skříně – rektifikace pro vyrovnání nerovnosti podlahy
- zásuvky – kovové kolečkové samodovírací plnovýsuvné pojezdy s aretací proti úplnému vysunutí, nosnost min. 20 kg
- dveře zavěšeny na niklovaných samodovíracích závěsech
- dveře i zásuvky vybaveny integrovanými tlumiči dorazů
- úchytky na dveřích a zásuvkách kovové (satin chrom), znemožňující zachytávání oděvů, rozteč 160 mm – možnost výběru uživatelem ze vzorníku (min. 5 typů)
- generální klíč pro zásuvkové panely žakovských stolů
- generální klíč pro zbylé zámky v učebně – demonstrační stůl, skříně, tunel
- rozměrové odchylky či odlišnosti detailů technického řešení od níže uvedené specifikace vedoucí ke zlepšení užitečných vlastností jsou v průběhu realizace možné, po odsouhlasení objednatelem
- před výrobou bude dohodnuto technické řešení detailů dle skutečnosti přímo v učebně
- veškerá potřebná média (silová elektřina, datové kabely) budou připravena objednatelem v prostoru demonstračního stolu
- součástí dodávky je doprava, vynáška, montáž, montážní instalační materiál, instalace, zapojení médií, zprovoznění laboratoře jako celku, úklid a základní proškolení obsluhy
- dílo bude předáno jako funkční celek
- součástí dodávky jsou veškeré potřebné revize (2 vyhotovení)
- součástí dodávky/předání budou veškeré dokumenty, technické listy apod. dokladující splnění technických požadavků definovaných touto specifikací
- celková cena díla se skládá pouze z níže uvedených položek (viz. i příloha č. 1), veškeré vedlejší náklady budou součástí ceny těchto položek
- jedná se o výrobu na míru potřebám škol a dispozičním možnostem daných prostor. Tolerance rozměrů je dána normami ČSN: ČSN 91 0001 Dřevěný nábytek – Technické požadavky, případně u kovového nábytku normou ČSN 91 0030 Kovový nábytek – Základní ustanovení

Položka č. 1 - Demonstrační stůl

- celkové rozměry: 260 x 60 x 90 cm (š x h x v)
- konstrukce/dispozice – viz vizualizace
- DTDL 18 mm + pracovní deska – síla min. 28 mm, HPL laminát, přední hrana postforming
- pravá část pracovní desky odklopná, pro přístup ke zdroji nízkého napětí (není součástí dodávky, dodá škola) - nábytkové závěsy + plynový píst, rozměry přizpůsobeny velikosti zdroje, zaměření před vlastní realizací
- závětrování stolu až k zemi
- dispozice sestavy skříňek pod pracovní deskou zleva:
 - jednodvěřová skříňka 70 cm
 - zásuvková skříňka 70 cm – 4x šuplík
 - nad výše uvedenými skříňkami 1x horní šuplík šířka 140 cm, výška 100 – 200 mm, výška bude upřesněna před zadáním do výroby
 - dvoudvěřová skříňka 80 cm – 1x stavitelná police
 - skříňka pro rozvaděč a zdroj nízkého napětí 40 cm – spodní část dvířka, horní část pevná
- skříňky a zásuvky uzamykatelné – generální klíč
- součástí dodávky je elektrorozvaděč s vybavením – viz schéma níže
- v pracovní desce (půdorysně mimo zásuvkovou skříňku):
 - přípojný mediový panel, kovový, skrytý systém zavírání horního krytu
 - montáž na povrch, viz ilustrační foto
 - modulární systém konektivity – min. 4 pozice pro moduly, 4x modul zásuvka 230V, barva černá/antracit
 - vedle zásuvkového panelu přípojný panel pro 2x vývod AC/DC napětí 24 V - 4 mm bezpečnostní zdířky
- lamino tunel, dvojité záda nebo parapetní kanál pro vedení kabeláží ze skříňky pro rozvaděč a zdroj nízkého napětí do katedry a jednotlivých žákovských stolů
- rektifikace pro vyrovnání nerovností podlahy, sokl 50 mm opatřený čirou vytírací lištou
- včetně veškerých kabeláží, zásuvek pro rozvody pro 230 V, 12/24 V a data, instalace, zapojení, zprovoznění, elektrorevize

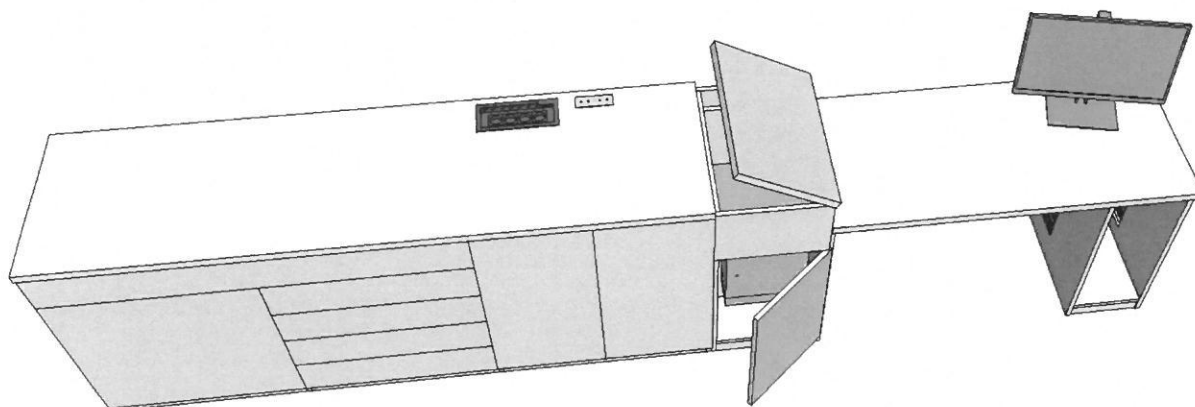
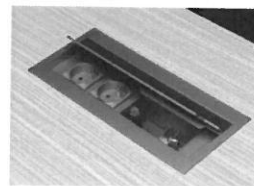



Schéma vybavení podružného rozvaděče v demonstračním stole

ROZVADĚČ č.1

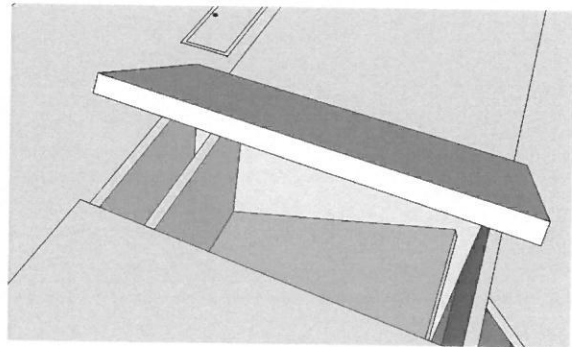
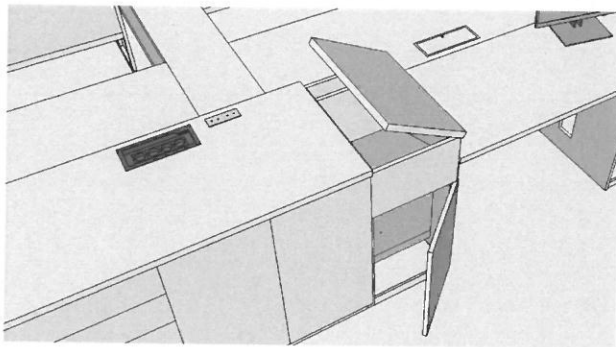
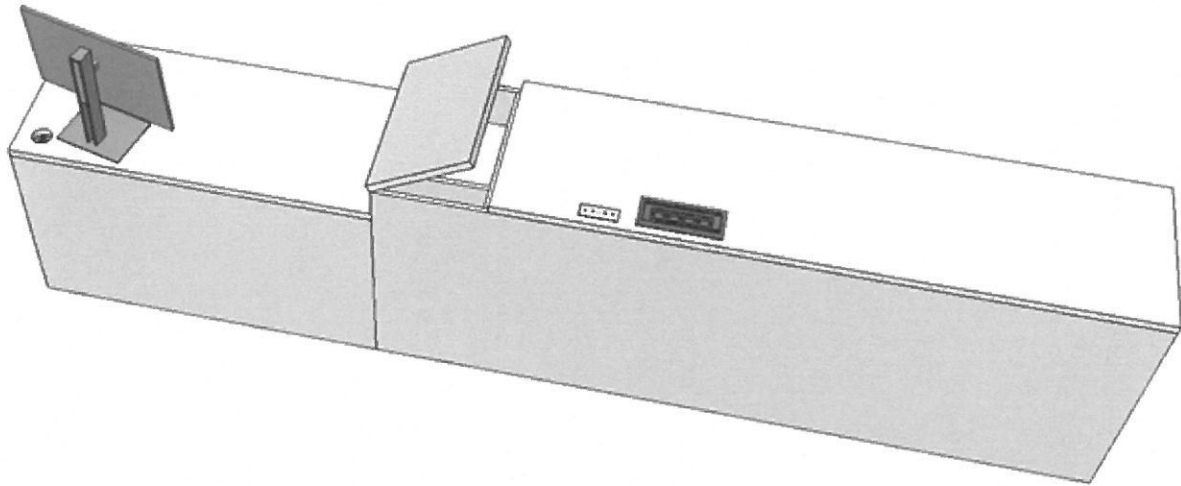
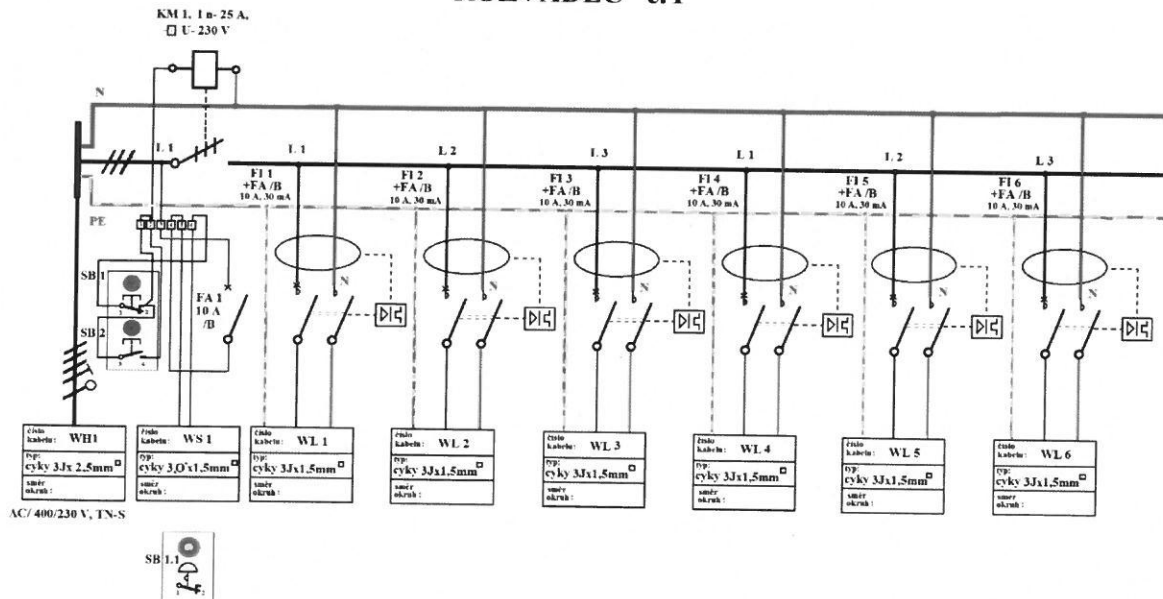

Položka č. 2 - Katedra

- rozměry: 130 x 60 x 76 cm (š x h x v)
- koncepce konstrukce – viz vizualizace
- DTDL 18 mm + pracovní deska – síla min. 28 mm, HPL laminát, přední hrana postforming
- pro vedení kabeláže z demonstračního stolu do prostoru PC boxu – parapetní kanál 120 x 55 mm, montáž na zadní stěnu stolu, v prostoru PC boxu/skříňky – 4x 230 V zásuvkový modul 45x45 mm, 1x modul datové zásuvky RJ 45 (kategorie 5e), 1x modul HDMI zásuvky, průchodka pro kabeláž audia

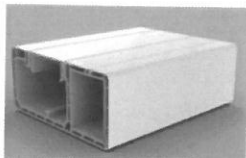

- v pracovní desce vpravo kabelová průchodka kovová, vzhled nerez, průměr 80 mm, otvor pro kabely je chráněn kartáčovou zápraškou
- v pravé části stolu otevřený box pro PC – šířka 30 cm
- boční stěny boxu – 2x větrací mřížka 100 x 500 mm, hliníková, vzhled nerez
- katedra je opatřena čirou vytírací lištou
- výsuvný pojezd na klávesnici a myš v šířce minimálně 650 mm – uchycení v plnovýsuvu, DTDL 18 mm

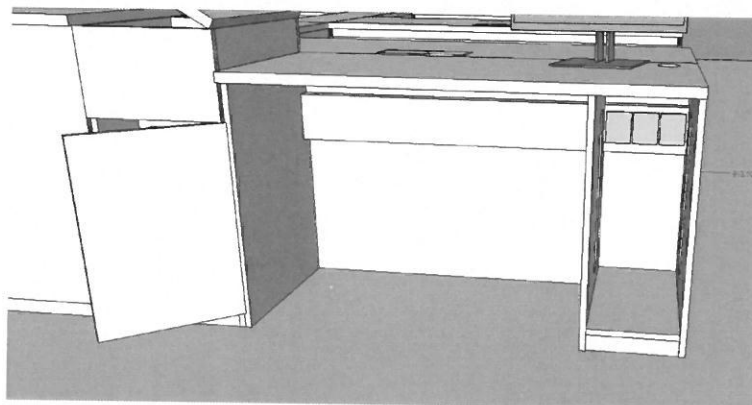
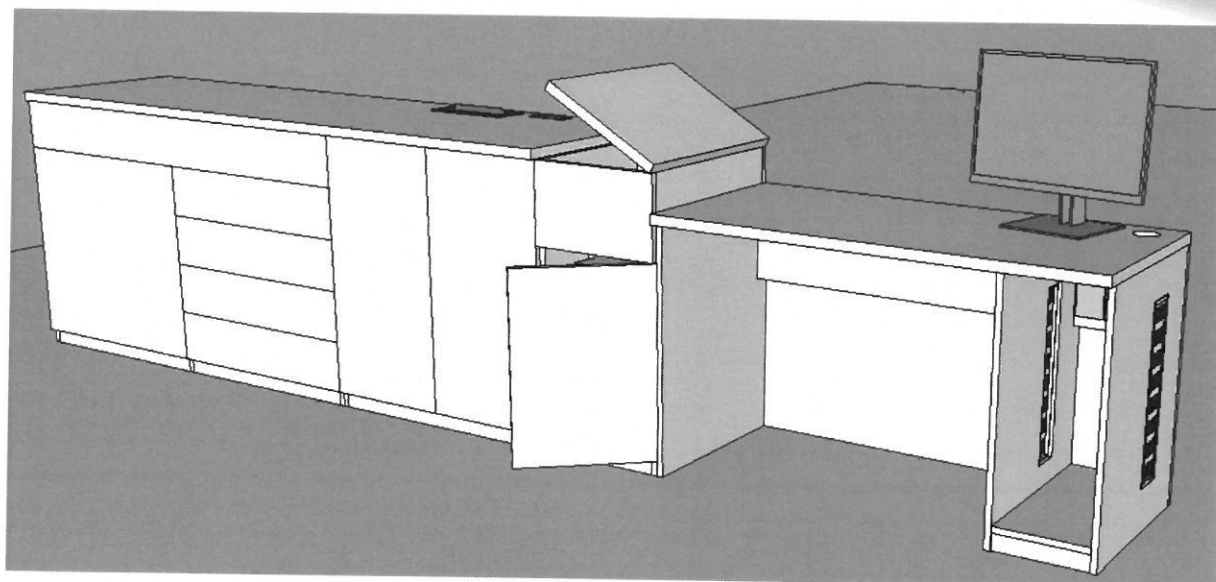
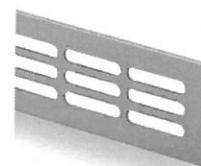

Položka č. 3 - Žákovský stůl trojmístný

- rozměry: 180 x 60 x 76 cm (š x h x v)
- konstrukce/dispozice – viz vizualizace
- kovová konstrukce z jaklového profilu 40 x 20 x 2 mm
- pracovní deska – síla min. 28 mm, HPL laminát, přední hrana postforming
- čelní panel DTDL 18 mm
- rektifikační šrouby pro vyrovnání nerovností podlahy
- pod pracovní deskou DTDL kabelový tunel pro vedení veškeré kabeláže z centrálního médiového tunelu (silová kabeláž, kabeláže pro nízké napětí 24 V), umístěný na vnitřní straně přední desky stolu
- uprostřed stolu uzamykatelný panel obsahující:
 - 3x zásuvka 230V
 - přípojný panel pro 2x vývod AC/DC napětí 24 V – 4 mm bezpečnostní zdířky, viz ilustrační fotografie
 - napojení ze zdroje nízkého napětí, umístěného v demonstračním stole
- rektifikace pro vyrovnání nerovností
- nohy jsou opatřeny plastovými záslepkami a kotevními očky pro ukotvení stolu k podlaze

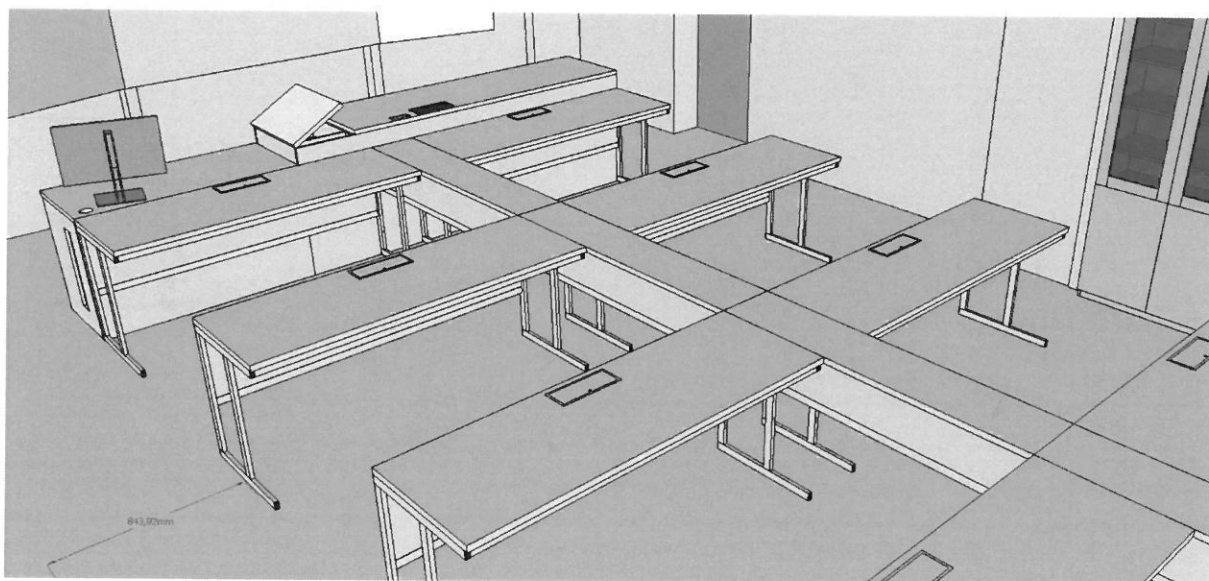

Položka č. 4 - Médiový tunel (sestava)

- celkové rozměry: 700 x 30 x 24-30 cm (d x š x v)
- konstrukce – viz vizualizace
- kovová podpůrná konstrukce z jaklového profilu 40 x 40 x 2 mm, plastové záslepky + lamino tunel s odklopným horním víkem
- skládá se ze 4 segmentů – 3 x 1 600 mm + 1 x 2 200 mm
- pevně propojeny mezi sebou a ke stolům
- přístup ke kabelovým rozvodům, které povedou tímto tunelem, je zajištěn shora odnímatelným víkem, uzamykatelný, generální klíč
- horní odklopné víko – materiál viz pracovní desky stolů – HPL laminát + 2 mm ABS hrany

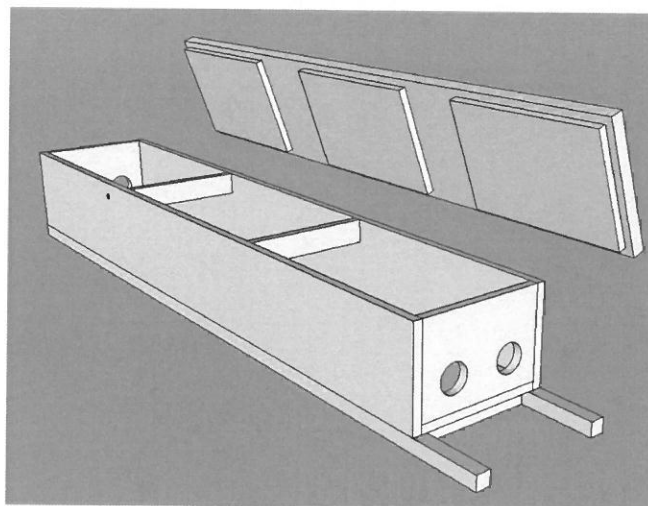

Skříňová sestava

Položka č. 5 - Skříň na pomůcky

- rozměry: 90 x 40 x 200 cm (š x h x v)
- horizontálně rozdělena na 2 samostatné části – pevná police
- spodní část - plně dvoukřídlé dveře, 1 výškově stavitelné police
- prosklená dvířka - bezpečnostní lepené nebo kalené sklo vlepené ve svislých DTDL vlysech (ne falc), lamino rámeček 70 - 80 mm
- horní část - 4 výškově stavitelné police
- rektifikace pro vyrovnání nerovností podlahy, sokl 50 mm opatřený čirou vytírací lištou
- obě (všechny) části uzamykatelné, generální klíč
- skříně budou ustaveny k sobě a pevně sešroubovány
- ve vizualizaci je 5 ks skříní, součástí této dodávky jsou pouze 4 ks
- lamino lem kolem celé sestavy šířky 100 mm
- nutné zaměření před realizací, odchylka rozměrů $\pm 5 \%$

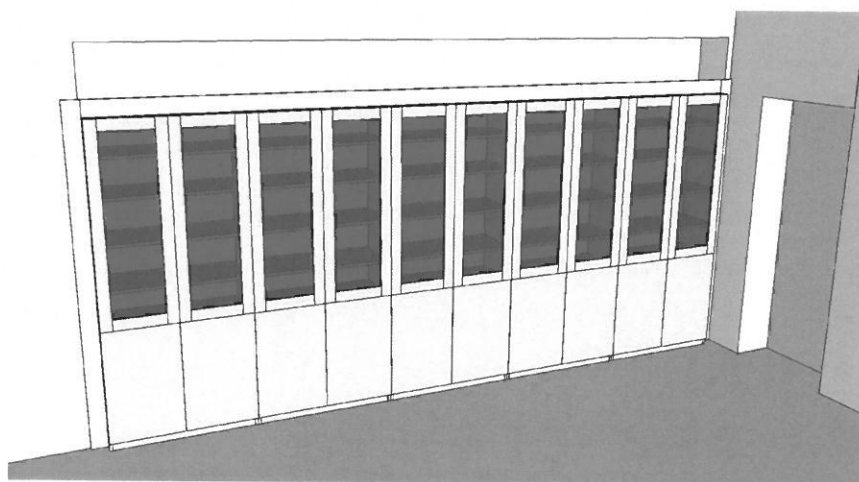

Položka č. 6 - Židle žakovská

- typ konstrukce – viz obrázek
- rám židle – ohýbané ocelové profily – plochová l min. 38x20 mm síly min. 1,5 mm, celosvařenec
- barva kovové konstrukce – výběr ze vzorníku RAL
- výškově stavitelná – velikost 5-7 dle ČSN EN 1729-1:2007
- nastavení výšky – bez nutnosti nářadí, kovové aretační šrouby
- plastové koncovky a kluzáky proti poškrábání podlahy
- sedák i opěrák – tvarovaná buková překližka, sedák s prolisem a krepou, povrchově upravená bezbarvým polyuretanovým/PUR lakem
- nosnost min. 120 kg
- dřevěné lakované části
- ilustrační obrázek



Položka č. 7 - Židle učitelská

- pětiramenný kříž
- výškově stavitelná – plynový píst
- čalouněný sedák i opěrák
- záda vysoká
- barva čalounění – výběr z min. 10 barev potahových látek
- odolnost potahové látky min. 65 000 cyklů
- mechanika židle – synchronní – sedák stabilní, opěradlo se pohybuje se sedící osobou s nastavením protitlaku, možnost blokáce opěradla v základní poloze
- pogumovaná kolečka o průměru min. 50 mm, pro tvrdé povrchy
- nosnost min. 120 kg
- ilustrační obrázek



Půdorys a dispozice učebny



Celková vizualizace učebny

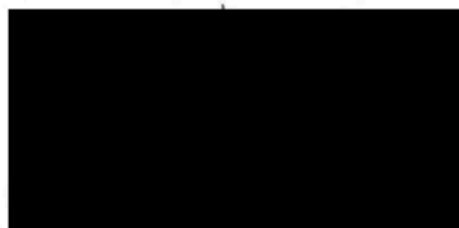
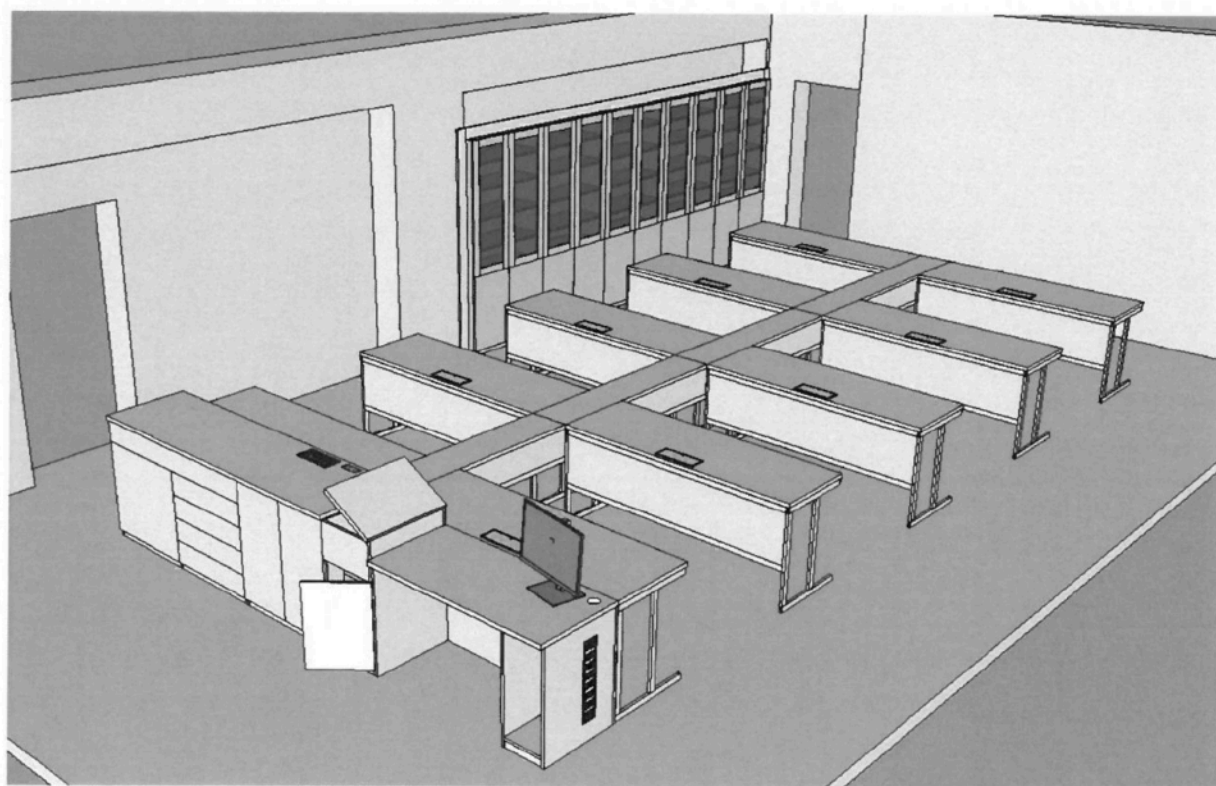
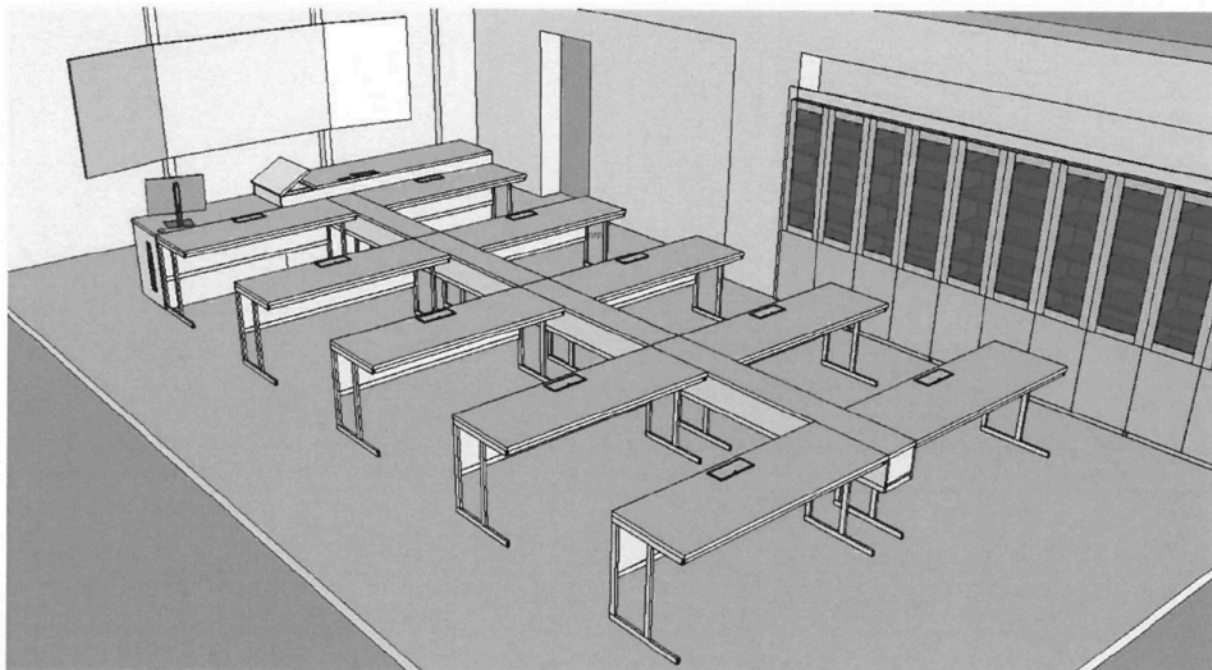

Tr. J. K.

A