

# Technický list svítidla a příslušenství :

R1w

## Referenční vyobrazení:



## Referenční rozměry (výkres):

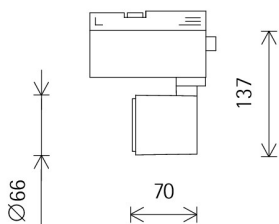

## Příslušenství :



Čočka s vyz. Char. oválnou s úhly pol. svítivosti (°) 62 x 6.

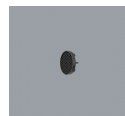

Clonící příslušenství s honey mřížkou černé.



Clonící příslušenství černé.

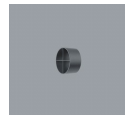

Clonící příslušenství s křížovým přepažením černé.

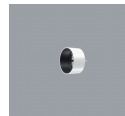

Clonící příslušenství v barvě svítidla.

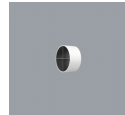

Clonící příslušenství s křížovým přepažením v barvě svítidla.

## Charakter výrobku:

Lištové svítidlo

Certifikace: CE  
 Barva svítidla: bílá  
 Napájení: 220V-240V/50Hz  
 Regulace světelného toku: ANO  
 Způsob regulace sv. toku: manuálně na svítidle a předřadným prvkem

Rozsah regulace sv. toku (%): 100-1

Flicker free: ANO

Výkon (W): 3

Příkon (W): 6

Krytí IP: 20

Izolační třída: II

Rázová pevnost IK: Bez požadavku

Povrchová teplota (C°):

Třída energetické účinnosti: A++

Materiál: hliník

Způsob chlazení: pasivní - konstr. svítidla

Hmotnost (kg): 0,37

Rozměry (mm): viz výkres

Rozměr délka:

Rozměr šířka:

Rozměr výška:

Pojezdová zátěž (kN):

Popis:

Svítidlo s bezreflektorovým optickým systémem, s 3okruhovým adapterem do napájecích lišt. S možností změny vyzářovací char. pomocí optického příslušenství. Viz výpis příslušenství. Instalace a výměna příslušenství bez nutnosti deinstalace svítidla z lišty. Regulace sv. toku otočným prvkem se stupnicí na svítidle. Nastavení osvětlenosti s přesností +/-3lx. Postupná regulace sv. toku 100-1-100(%) v krocích 5lx max. Světelný tok stabilní, bez efektu chvění a problikávání viditelné zrakem i při pořizování video záznamu.

Vyzářovací charakteristika: rotačně souměrná

- v rovině C0 (°): 6  
 - v rovině C90 (°): 6  
 Cut-off: Bez požadavku  
 Druh sv\_zdroje: LED  
 Obsah UV: NE  
 Tc: 3000 K  
 SDCM: max. 2  
 CRI (Ra) : 92  
 Životnost/LLMF: 50.000h L90/B10  
 Směrovatelnost (°) :  
 - v horizontální ose : 0-90  
 - ve vertikální ose : 360  
 Světelný tok zdroje (lm): 310  
 Světelný tok svítidla (lm): 257

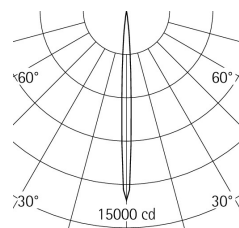

Light beam table		
h(m)	E(lx)	D(m)
1	13096	0.10
2	3274	0.21
3	1455	0.31
4	819	0.42
5	524	0.52

# Technický list svítidla a příslušenství :

R2w

## Referenční vyobrazení:



## Referenční rozměry (výkres):

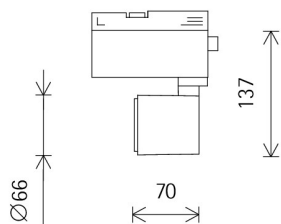

## Charakter výrobku:

Lištové svítidlo

Certifikace: CE  
 Barva svítidla: bílá  
 Napájení: 220V-240V/50Hz  
 Regulace světelného toku: ANO  
 Způsob regulace sv. toku: manuálně na svítidle a předřadným prvkem

Rozsah regulace sv. toku (%): 100-1

Flicker free: ANO

Výkon (W): 10

Příkon (W): 13

Krytí IP: 20

Izolační třída: II

Rázová pevnost IK: Bez požadavku

Povrchová teplota (C°):

Třída energetické účinnosti: A+

Materiál: hliník

Způsob chlazení: pasivní - konstr. svítidla

Hmotnost (kg): 0,37

Rozměry (mm): viz výkres

Rozměr délka:

Rozměr šířka:

Rozměr výška:

Pojezdová zátěž (kN):

Popis:

Svítidlo s bezreflektorovým optickým systémem, s 3okruhovým adapterem do napájecích lišt. S možností změny vyzařovací char. pomocí optického příslušenství. Viz výpis příslušenství. Instalace a výměna příslušenství bez nutnosti deinstalace svítidla z lišty. Regulace sv. toku otočným prvkem se stupnicí na svítidle. Nastavení osvětlenosti s přesností  $\pm 3\%$ . Postupná regulace sv. toku 100-1-100(%) v krocích 5lx max. Světelný tok stabilní, bez efektu chvění a problikávání viditelné zrakem i při pořizování video záznamu.

Vyzařovací charakteristika: rotačně souměrná

- v rovině C0 (°): 16  
 - v rovině C90 (°): 16  
 Cut-off: Bez požadavku  
 Druh sv\_zdroje: LED  
 Obsah UV: NE  
 Tc: 3000 K  
 SDCM: max. 2  
 CRI (Ra) : 92  
 Životnost/LLMF: 50.000h L90/B10  
 Směrovatelnost (°) :  
 - v horizontální ose : 0-90  
 - ve vertikální ose : 360  
 Světelný tok zdroje (lm): 930  
 Světelný tok svítidla (lm): 740

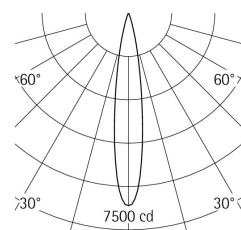

Light beam table		
h(m)	E(lx)	D(m)
1	6659	0.28
2	1665	0.56
3	740	0.84
4	416	1.12
5	266	1.41

## Příslušenství :



Čočka s vyzařovací char. rotačně souměrnou (°) 16.



Čočka s vyzařovací char. rotačně souměrnou (°) 29.



Čočka s vyzařovací char. rotačně souměrnou (°) 49.

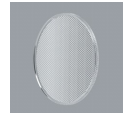

Čočka s vyzařovací char. rotačně souměrnou (°) 83.



Čočka s vyzařovací char. oválnou (°) 62 x 17.



Čočka s vyzařovací char. plošnou asymetrickou - wallwasher.



Clonící příslušenství honey mřížka černá.



Clonící příslušenství černé.

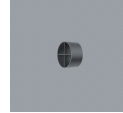

Clonící příslušenství s křížovým přepažením černé.



Clonící příslušenství černé.

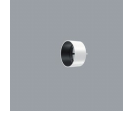

Clonící příslušenství v barvě svítidla.

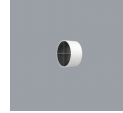

Clonící příslušenství s křížovým přepažením v barvě svítidla.

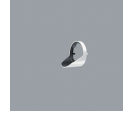

Clonící příslušenství v barvě svítidla.

# Technický list svítidla a příslušenství :

R5w

## Referenční vyobrazení:

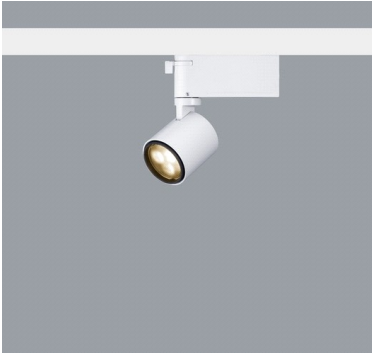

## Referenční rozměry (výkres):

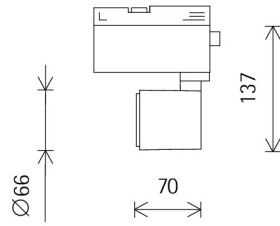

## Příslušenství :

### Charakter výrobku:

Lištové svítidlo

### Certifikace:

CE

### Barva svítidla:

bílá

### Napájení:

220V-240V/50Hz

### Regulace světelného toku:

ANO

### Způsob regulace sv. toku:

manuálně na svítidle a předřadným prvkem

### Rozsah regulace sv. toku (%):

100-1

### Flicker free:

ANO

### Výkon (W):

10

### Příkon (W):

13

### Krytí IP:

20

### Izolační třída:

II

### Rázová pevnost IK:

Bez požadavku

### Povrchová teplota (C°):

### Třída energetické účinnosti:

### Materiál:

hliník

### Způsob chlazení:

pasivní - konstr. svítidla

### Hmotnost (kg):

0,37

### Rozměry (mm):

viz výkres

### Rozměr délka:

### Rozměr šířka:

### Rozměr výška:

### Pojezdová zátěž (kN):

--

### Popis:

Svítidlo s bezreflektorovým optickým systémem, s 3okruhovým adapterem do napájecích lišt. S možností změny vyzařovací char. pomocí optického příslušenství. Viz výpis příslušenství. Instalace a výměna příslušenství bez nutnosti deinstalace svítidla z lišty. Regulace sv. toku otočným prvkem se stupnicí na svítidle. Nastavení osvětlenosti s přesností  $\pm 3lx$ . Postupná regulace sv. toku 100-1-100(%) v krocích 5lx max. Světelný tok stabilní, bez efektu chvění a problikávání viditelné zrakem i při pořizování video záznamu.

### Vyzařovací charakteristika: oválná

- v rovině C0 (°):

62

- v rovině C90 (°):

17

Cut-off:

Bez požadavku

Druh sv\_zdroje:

LED

Obsah UV:

NE

Tc:

3000 K

SDCM:

max. 2

CRI (Ra) :

92

Životnost/LLMF:

50.000h L90/B10

Směrovatelnost (°) :

- v horizontální ose :

0-90

- ve vertikální ose :

360

Světelný tok zdroje (lm):

930

Světelný tok svítidla (lm):

721

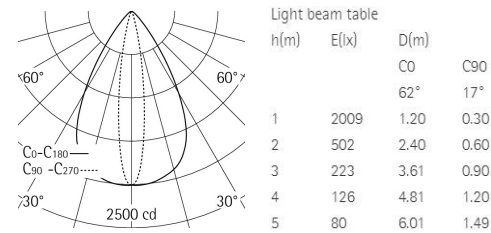

Čočka s vyzařovací char. rotačně souměrnou (°) 16.



Čočka s vyzařovací char. rotačně souměrnou (°) 29.



Čočka s vyzařovací char. rotačně souměrnou (°) 49.



Čočka s vyzařovací char. rotačně souměrnou (°) 83.

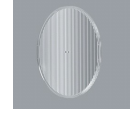

Čočka s vyzařovací char. oválnou (°) 62 x 17.



Čočka s vyzařovací char. plošnou asymetrickou - wallwasher.

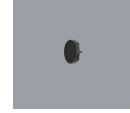

Clonící příslušenství honey mřížka černá.



Clonící příslušenství černé.

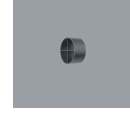

Clonící příslušenství s křížovým přepažením černé.

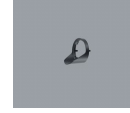

Clonící příslušenství černé.

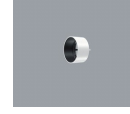

Clonící příslušenství v barvě svítidla.

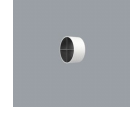

Clonící příslušenství s křížovým přepažením v barvě svítidla.

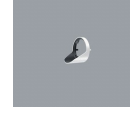

Clonící příslušenství v barvě svítidla.

# Technický list svítidla a příslušenství :

R6w

## Referenční vyobrazení:



## Referenční rozměry (výkres):

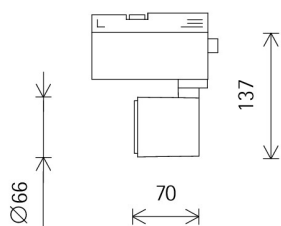

## Příslušenství :



Čočka s vyzařovací char. rotačně souměrnou (°) 16.



Čočka s vyzařovací char. rotačně souměrnou (°) 29.



Čočka s vyzařovací char. rotačně souměrnou (°) 49.

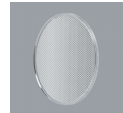

Čočka s vyzařovací char. rotačně souměrnou (°) 83.



Čočka s vyzařovací char. oválnou (°) 62 x 17.



Čočka s vyzařovací char. plošnou asymetrickou - wallwasher.



Clonící příslušenství honey mřížka černá.



Clonící příslušenství černé.

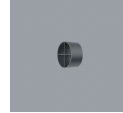

Clonící příslušenství s křížovým přepažením černé.

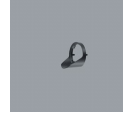

Clonící příslušenství černé.

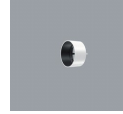

Clonící příslušenství bílé.

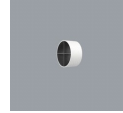

Clonící příslušenství s křížovým přepažením bílé.

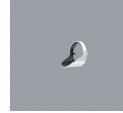

Clonící příslušenství bílé.

## Charakter výrobku:

Lištové svítidlo

Certifikace:	CE
Barva svítidla:	bílá
Napájení:	220V-240V/50Hz
Regulace světelného toku:	ANO
Způsob regulace sv. toku:	manuálně na svítidle a předřadným prvkem
Rozsah regulace sv. toku (%):	100-1
Flicker free:	ANO
Výkon (W):	10
Příkon (W):	13
Krytí IP:	20
Izolační třída:	II
Rázová pevnost IK:	Bez požadavku
Povrchová teplota (C°):	neuvádí se
Třída energetické účinnosti:	A+
Materiál:	hliník
Způsob chlazení:	pasivní - konstr. svítidla
Hmotnost (kg):	0,37
Rozměry (mm):	viz výkres

Vyzařovací charakteristika: plošná s asymetrickým vyzařováním

- v rovině C0 (°):	
- v rovině C90 (°):	
Cut-off:	Bez požadavku
Druh sv_zdroje:	LED
Obsah UV:	NE
Tc:	3000 K
SDCM:	max. 2
CRI (Ra) :	92
Životnost/LLMF:	50.000h L90/B10
Směrovatelnost (°) :	
- v horizontální ose :	0-90
- ve vertikální ose :	360
Světelný tok zdroje (lm):	90
Světelný tok svítidla (lm):	707

## Illuminance E<sub>n</sub> (lx)

Specifications:  
Number of luminaires n > 5  
Wall height (m) 3.0  
Angle of tilt 35°  
LED 10W 930lm 3000K warm white

Offset from wall (m)	1.00		1.25		1.25		1.50	
	below the luminaire	between the luminaires	below the luminaire	between the luminaires	below the luminaire	between the luminaires	below the luminaire	between the luminaires
0.250	103	112	84	89	57	61	47	51
0.500	171	183	144	142	93	101	80	83
0.750	211	229	180	170	123	131	107	105
1.000	220	247	188	183	137	151	120	119
1.250	221	244	187	183	141	158	123	125
1.500	213	232	179	176	142	157	123	125
1.750	199	214	166	165	139	152	121	122
2.000	178	190	146	148	134	144	115	117
2.250	153	162	124	129	125	134	107	109
2.500	129	135	103	108	114	121	96	100
2.750	106	110	85	89	101	107	85	89

# Technický list svítidla a příslušenství :

R6w4

## Referenční vyobrazení:

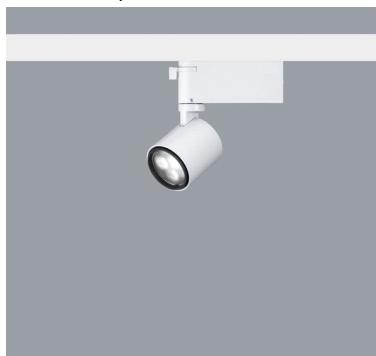

## Referenční rozměry (výkres):

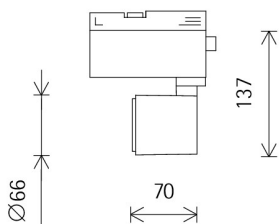

## Příslušenství :



Čočka s vyzařovací char. rotačně souměrnou (°) 16.



Čočka s vyzařovací char. rotačně souměrnou (°) 29.



Čočka s vyzařovací char. rotačně souměrnou (°) 49.



Čočka s vyzařovací char. rotačně souměrnou (°) 83.

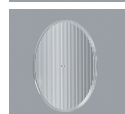

Čočka s vyzařovací char. oválnou (°) 62 x 17.



Čočka s vyzařovací charakteristikou plošnou asymetrickou - wallwasher.

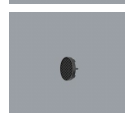

Clonící příslušenství honey mřížka černá.



Clonící příslušenství černé.

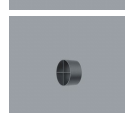

Clonící příslušenství s křížovým přepažením černé.

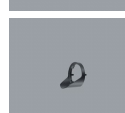

Clonící příslušenství černé.



Clonící příslušenství v barvě svítidla.

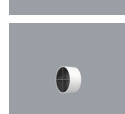

Clonící příslušenství s křížovým přepažením v barvě svítidla.

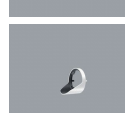

Clonící příslušenství v barvě svítidla.

## Charakter výrobku:

Lištové svítidlo

Certifikace: CE  
Barva svítidla: bílá  
Napájení: 220V-240V/50Hz  
Regulace světelného toku: ANO  
Způsob regulace sv. toku: manuálně na svítidle a předřadným prvkem

Rozsah regulace sv. toku (%): 100-1

Flicker free: ANO

Výkon (W): 10

Příkon (W): 13

Krytí IP: 20

Izolační třída: II

Rázová pevnost IK: Bez požadavku

Povrchová teplota (C°):

Třída energetické účinnosti: A+

Materiál: hliník

Způsob chlazení: pasivní - konstr. svítidla

Hmotnost (kg): 0,37

Rozměry (mm): viz výkres

Rozměr délka:

Rozměr šířka:

Rozměr výška:

Pojezdová zátěž (kN):

Popis:

Svítidlo s bezreflektorovým optickým systémem, s 3okruhovým adapterem do napájecích lišt. S možností změny vyzařovací char. pomocí optického příslušenství. Viz výpis příslušenství. Instalace a výměna příslušenství bez nutnosti deinstalace svítidla z lišty. Regulace sv. toku otočným prvkem se stupnicí na svítidle. Nastavení osvětlenosti s přesností +-3lx. Postupná regulace sv. toku 100-1-100(%) v krocích 5lx max. Světelný tok stabilní, bez efektu chvění a problikávání viditelné zrakem i při pořizování video záznamu.

## Illuminance E<sub>n</sub> (lx)

Specifications:

Number of luminaires n > 5

Wall height (m) 9.8

LED 10W 1000lm 4000K neutral white

Offset from wall (m)	2.95		3.94		3.94		4.92	
	below the luminaire	between the luminaires	below the luminaire	between the luminaires	below the luminaire	between the luminaires	below the luminaire	between the luminaires
0.820	1	0	0	0	0	0	0	0
1.640	2	2	2	2	1	1	1	1
2.460	4	4	3	3	2	1	1	1
3.280	6	5	4	4	2	2	2	2
4.100	6	5	5	5	3	3	2	2
4.920	6	5	5	4	4	3	3	3
5.740	6	5	5	4	4	3	3	3
6.560	5	4	4	4	4	3	3	3
7.380	5	4	4	3	3	3	3	2
8.200	4	3	3	3	3	3	3	2
9.020	4	3	3	3	3	2	2	2

# Technický list svítidla a příslušenství :

R7w

Referenční vyobrazení:

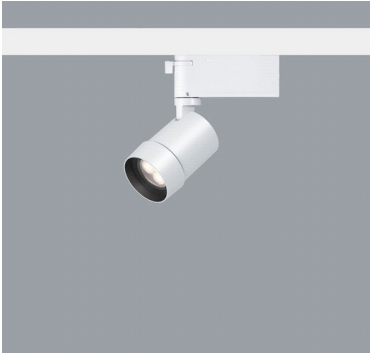

Referenční rozměry (výkres):

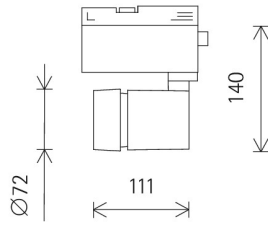

Příslušenství :

Bez příslušenství.

Charakter výrobku:	Lištové svítidlo	Vyzařovací charakteristika:	rotačně souměrná (zoomovací)
Certifikace:	CE	- v rovině C0 (°):	
Barva svítidla:	bílá	- v rovině C90 (°):	
Napájení:	220V-240V/50Hz	Cut-off:	Bez požadavku
Regulace světelného toku:	ANO	Druh sv_ zdroje:	LED
Způsob regulace sv. toku:	manuálně na svítidle a předřadným prvkem	Obsah UV:	NE
Rozsah regulace sv. toku (%):	100-1	Tc:	3000 K
Flicker free:	ANO	SDCM:	max. 2
Výkon (W):	10	CRI (Ra) :	92
Příkon (W):	13	Životnost/LLMF:	50.000h L90/B10
Krytí IP:	20	Směrovatelnost (°) :	
Izolační třída:	II	- v horizontální ose :	0-90
Rázová pevnost IK:	Bez požadavku	- ve vertikální ose :	360
Povrchová teplota (C°):		Světelný tok zdroje (lm):	930
Třída energetické účinnosti:	A+	Světelný tok svítidla (lm):	535
Materiál:	hliník		
Způsob chlazení:	pasivní - konstr. svítidla		
Hmotnost (kg):	0,44		
Rozměry (mm):	viz výkres		
Rozměr délka:			
Rozměr šířka:			
Rozměr výška:			
Pojezdová zátěž (kN):			
Popis:			

Svítidlo s bezreflektorovým optickým systémem, s 3okružovým adapterem do napájecích lišt. S možností plynulé změny vyzařovací char. zoomováním. Regulace sv. toku otočným prvkem se stupnicí na svítidle. Nastavení osvětlenosti s přesností +3lx. Postupná regulace sv. toku 100-1-100(%) v krocích 5lx max. Zoomování v minimálním rozsahu dle křivek svítivosti. Světelný tok stabilní, bez efektu chvění a probíhávání viditelné zrakem i při pořizování video záznamu.

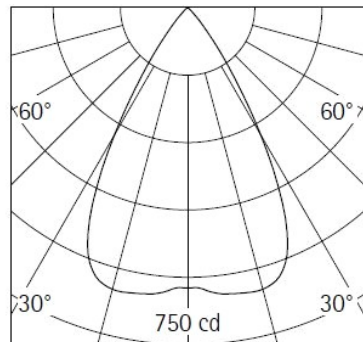
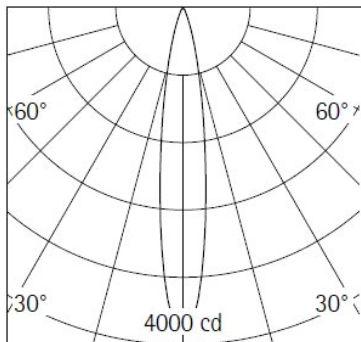

h(m)	E(lx)	D(m)
		16°
1	3885	0.28
2	971	0.56
3	432	0.84
4	243	1.12
5	155	1.41

h(m)	E(lx)	D(m)
		60°
1	623	1.15
2	156	2.31
3	69	3.46
4	39	4.62
5	25	5.77

Poznámka : Příslušenství není součástí výrobku pokud není uvedeno jinak.

# Technický list svítidla a příslušenství :

R1b

## Referenční vyobrazení:

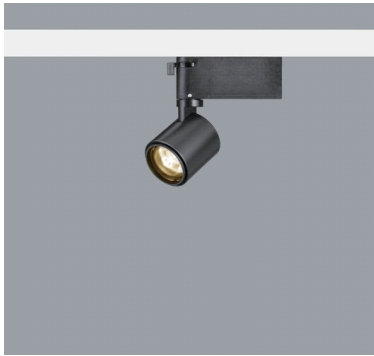

## Referenční rozměry (výkres):

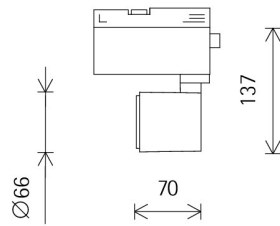

## Příslušenství :



Čočka s vyz. Char. oválnou s úhly pol. svítivosti (°) 62 x 7.

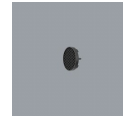

Clonící příslušenství s honey mřížkou černé.



Clonící příslušenství černé.

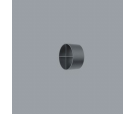

Clonící příslušenství s křížovým přepažením černé.

## Charakter výrobku:

Lištové svítidlo

## Certifikace:

CE

## Barva svítidla:

černá

## Napájení:

220V-240V/50Hz

## Regulace světelného toku:

ANO

## Způsob regulace sv. toku:

manuálně na svítidle a předřadným prvkem

## Rozsah regulace sv. toku (%):

100-1

## Flicker free:

ANO

## Výkon (W):

3

## Příkon (W):

6

## Krytí IP:

20

## Izolační třída:

II

## Rázová pevnost IK:

Bez požadavku

## Povrchová teplota (C°):

A++

## Třída energetické účinnosti:

A++

## Materiál:

hliník

## Způsob chlazení:

pasivní - konstr. svítidla

## Hmotnost (kg):

0,37

## Rozměry (mm):

viz výkres

## Rozměr délka:

viz výkres

## Rozměr šířka:

viz výkres

## Rozměr výška:

viz výkres

## Pojezdová zátěž (kN):

--

## Popis:

Svítidlo s bezreflektorovým optickým systémem, s 3okruhovým adapterem do napájecích lišt. S možností změny vyzářovací char. pomocí optického příslušenství. Viz výpis příslušenství. Instalace a výměna příslušenství bez nutnosti deinstalace svítidla z lišty. Regulace sv. toku otočným prvkem se stupnicí na svítidle. Nastavení osvětlenosti s přesností +-3lx. Postupná regulace sv. toku 100-1-100(%) v krocích 5lx max. Světelný tok stabilní, bez efektu chvění a problikávání viditelné zrakem i při pořizování video záznamu.

## Vyzářovací charakteristika: rotačně souměrná

- v rovině C0 (°):	6
- v rovině C90 (°):	6
Cut-off:	Bez požadavku
Druh sv_zdroje:	LED
Obsah UV:	NE
Tc:	3000 K
SDCM:	max. 2
CRI (Ra) :	92
Životnost/LLMF:	50.000h L90/B10
Směrovatelnost (°) :	
- v horizontální ose :	0-90
- ve vertikální ose :	360
Světelný tok zdroje (lm):	310
Světelný tok svítidla (lm):	257

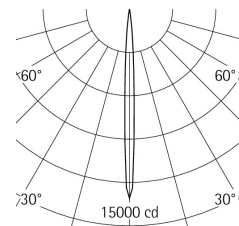

Light beam table		
h(m)	E(lx)	D(m)
1	13096	0.10
2	3274	0.21
3	1455	0.31
4	819	0.42
5	524	0.52

# Technický list svítidla a příslušenství :

R2b

## Referenční vyobrazení:

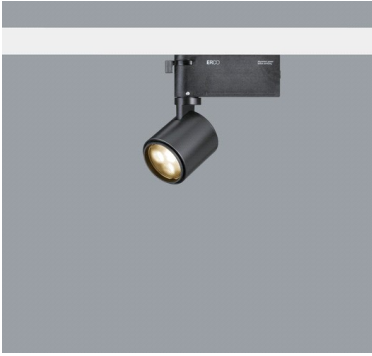

## Referenční rozměry (výkres):

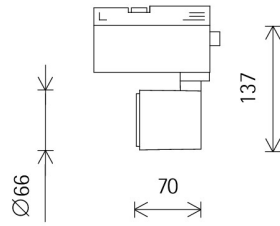

## Charakter výrobku:

Lištové svítidlo

Certifikace: CE  
 Barva svítidla: černá  
 Napájení: 220V-240V/50Hz  
 Regulace světelného toku: ANO  
 Způsob regulace sv. toku: manuálně na svítidle a předřadným prvkem

Rozsah regulace sv. toku (%): 100-1

Flicker free: ANO

Výkon (W): 10

Příkon (W): 13

Krytí IP: 20

Izolační třída: II

Rázová pevnost IK: Bez požadavku

Povrchová teplota (C°):

Třída energetické účinnosti: A+

Materiál: hliník

Způsob chlazení: pasivní - konstr. svítidla

Hmotnost (kg): 0,37

Rozměry (mm): viz výkres

Rozměr délka:

Rozměr šířka:

Rozměr výška:

Pojezdová zátěž (kN):

Popis:

Svítidlo s bezreflektorovým optickým systémem, s 3okruhovým adapterem do napájecích lišt. S možností změny vyzařovací char. pomocí optického příslušenství. Viz výpis příslušenství. Instalace a výměna příslušenství bez nutnosti deinstalace svítidla z lišty. Regulace sv. toku otočným prvkem se stupnicí na svítidle. Nastavení osvětlenosti s přesností  $\pm 3lx$ . Postupná regulace sv. toku 100-1-100(%) v krocích 5lx max. Světelný tok stabilní, bez efektu chvění a problikávání viditelné zrakem i při pořizování video záznamu.

Vyzařovací charakteristika: rotačně souměrná

- v rovině C0 (°): 16

- v rovině C90 (°): 16

Cut-off: Bez požadavku

Druh sv\_zdroje: LED

Obsah UV: NE

Tc: 3000 K

SDCM: max. 2

CRI (Ra) : 92

Životnost/LLMF: 50.000h L90/B10

Směrovatelnost (°) :

- v horizontální ose : 0-90

- ve vertikální ose : 360

Světelný tok zdroje (lm): 930

Světelný tok svítidla (lm): 740

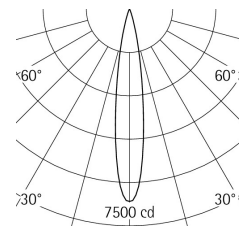

Light beam table

h(m)	E(lx)	D(m)
1	6659	0.28
2	1665	0.56
3	740	0.84
4	416	1.12
5	266	1.41

## Příslušenství :



Čočka s vyzařovací char. rotačně souměrnou (°) 16.



Čočka s vyzařovací char. rotačně souměrnou (°) 29.



Čočka s vyzařovací char. rotačně souměrnou (°) 49.



Čočka s vyzařovací char. rotačně souměrnou (°) 83.

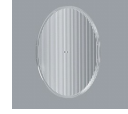

Čočka s vyzařovací char. oválnou (°) 62 x 17.



Čočka s vyzařovací char. plošnou asymetrickou - wallwasher.

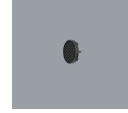

Clonící příslušenství honey mřížka černá.



Clonící příslušenství černé.

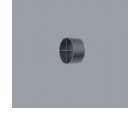

Clonící příslušenství s křížovým přepažením černé.

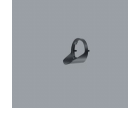

Clonící příslušenství černé.



# Technický list svítidla a příslušenství :

R3b

## Referenční vyobrazení:

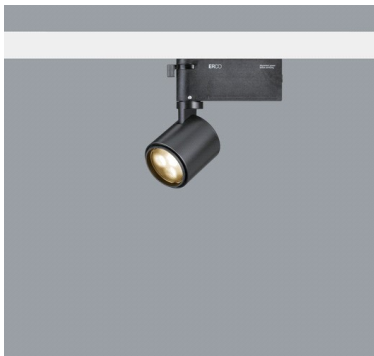

## Referenční rozměry (výkres):

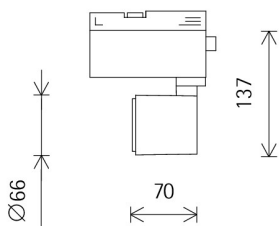

## Charakter výrobku:

Lištové svítidlo

Certifikace: CE  
 Barva svítidla: černá  
 Napájení: 220V-240V/50Hz  
 Regulace světelného toku: ANO  
 Způsob regulace sv. toku: manuálně na svítidle a předřadným prvkem

Rozsah regulace sv. toku (%): 100-1

Flicker free: ANO

Výkon (W): 10

Příkon (W): 13

Krytí IP: 20

Izolační třída: II

Rázová pevnost IK: Bez požadavku

Povrchová teplota (C°):

Třída energetické účinnosti: A+

Materiál: hliník

Způsob chlazení: pasivní - konstr. svítidla

Hmotnost (kg): 0,37

Rozměry (mm): viz výkres

Rozměr délka:

Rozměr šířka:

Rozměr výška:

Pojezdová zátěž (kN):

Popis:

Svítidlo s bezreflektorovým optickým systémem, s 3okruhovým adapterem do napájecích lišt. S možností změny vyzařovací char. pomocí optického příslušenství. Viz výpis příslušenství. Instalace a výměna příslušenství bez nutnosti deinstalace svítidla z lišty. Regulace sv. toku otočným prvkem se stupnicí na svítidle. Nastavení osvětlenosti s přesností  $\pm 3\%$ . Postupná regulace sv. toku 100-1-100(%) v krocích 5lx max. Světelný tok stabilní, bez efektu chvění a problikávání viditelné zrakem i při pořizování video záznamu.

Vyzařovací charakteristika: rotačně souměrná

- v rovině C0 (°): 29

- v rovině C90 (°): 29

Cut-off: Bez požadavku

Druh sv\_zdroje: LED

Obsah UV: NE

Tc: 3000 K

SDCM: max. 2

CRI (Ra) : 92

Životnost/LLMF: 50.000h L90/B10

Směrovatelnost (°) :

- v horizontální ose : 0-90

- ve vertikální ose : 360

Světelný tok zdroje (lm): 930

Světelný tok svítidla (lm): 725

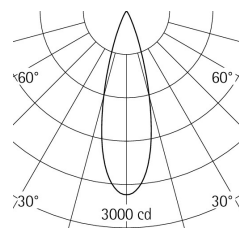

Light beam table

h(m)	E(lx)	D(m)
1	2543	0.52
2	636	1.03
3	283	1.55
4	159	2.07
5	102	2.59

## Příslušenství :



Čočka s vyzařovací char. rotačně souměrnou (°) 17.



Čočka s vyzařovací char. rotačně souměrnou (°) 29.



Čočka s vyzařovací char. rotačně souměrnou (°) 49.



Čočka s vyzařovací char. rotačně souměrnou (°) 83.

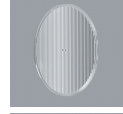

Čočka s vyzařovací char. oválnou (°) 62 x 17.



Čočka s vyzařovací charakteristikou plošnou asymetrickou - wallwasher.

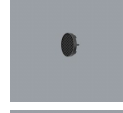

Clonící příslušenství honey mřížka černá.

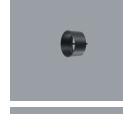

Clonící příslušenství černé.

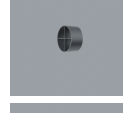

Clonící příslušenství s křížovým přepažením černé.

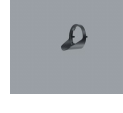

Clonící příslušenství černé.

Clonící příslušenství v barvě svítidla.

Clonící příslušenství s křížovým přepažením v barvě svítidla.

Clonící příslušenství v barvě svítidla.

# Technický list svítidla a příslušenství :

R5b

## Referenční vyobrazení:

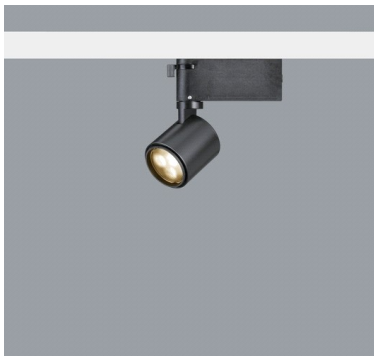

## Referenční rozměry (výkres):

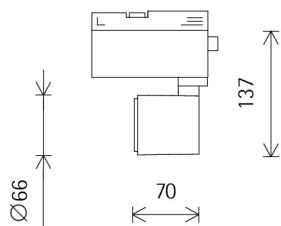

## Charakter výrobku:

Lištové svítidlo

Certifikace: CE  
 Barva svítidla: černá  
 Napájení: 220V-240V/50Hz  
 Regulace světelného toku: ANO  
 Způsob regulace sv. toku: manuálně na svítidle a předřadným prvkem

Rozsah regulace sv. toku (%): 100-1

Flicker free: ANO

Výkon (W): 10

Příkon (W): 13

Krytí IP: 20

Izolační třída: II

Rázová pevnost IK: Bez požadavku

Povrchová teplota (C°):

Třída energetické účinnosti: A+

Materiál: hliník

Způsob chlazení: pasivní - konstr. svítidla

Hmotnost (kg): 0,37

Rozměry (mm): viz výkres

Rozměr délka:

Rozměr šířka:

Rozměr výška:

Pojezdová zátěž (kN): --

Popis:

Svítidlo s bezreflektorovým optickým systémem, s 3okruhovým adapterem do napájecích lišt. S možností změny vyzařovací char. pomocí optického příslušenství. Viz výpis příslušenství. Instalace a výměna příslušenství bez nutnosti deinstalace svítidla z lišty. Regulace sv. toku otočným prvkem se stupnicí na svítidle. Nastavení osvětlenosti s přesností +3lx. Postupná regulace sv. toku 100-1-100(%) v krocích 5lx max. Světelný tok stabilní, bez efektu chvění a problikávání viditelné zrakem i při pořizování video záznamu.

Vyzařovací charakteristika: oválná

- v rovině C0 (°): 62

- v rovině C90 (°): 17

Cut-off: Bez požadavku

Druh sv\_zdroje: LED

Obsah UV: NE

Tc: 3000 K

SDCM: max. 2

CRI (Ra) : 90

Životnost/LLMF: 50.000h L90/B10

Směrovatelnost (°) :

- v horizontální ose : 0-90

- ve vertikální ose : 360

Světelný tok zdroje (lm): 930

Světelný tok svítidla (lm): 721

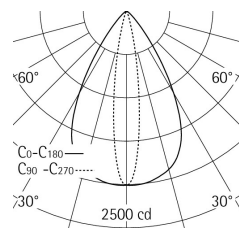

Light beam table

h(m)	E(lx)	D(m)	
		C0	C90
1	2009	1.20	0.30
2	502	2.40	0.60
3	223	3.61	0.90
4	126	4.81	1.20
5	80	6.01	1.49

## Příslušenství :



Čočka s vyzařovací char. rotačně souměrnou (°) 16.



Čočka s vyzařovací char. rotačně souměrnou (°) 29.



Čočka s vyzařovací char. rotačně souměrnou (°) 49.



Čočka s vyzařovací char. rotačně souměrnou (°) 83.



Čočka s vyzařovací char. oválnou (°) 62 x 17.



Čočka s vyzařovací char. plošnou asymetrickou - wallwasher.



Clonící příslušenství honey mřížka černá.



Clonící příslušenství černé.



Clonící příslušenství s křížovým přepažením černé.

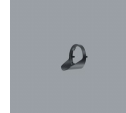

Clonící příslušenství černé.

# Technický list svítidla a příslušenství :

R6b

## Referenční vyobrazení:

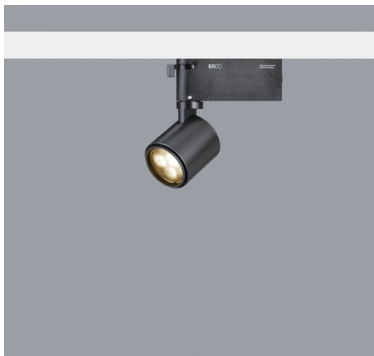

## Referenční rozměry (výkres):

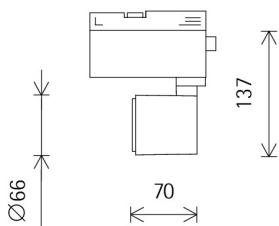

## Příslušenství :



Čočka s vyzařovací char. rotačně souměrnou (°) 16.



Čočka s vyzařovací char. rotačně souměrnou (°) 29.



Čočka s vyzařovací char. rotačně souměrnou (°) 49.

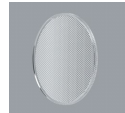

Čočka s vyzařovací char. rotačně souměrnou (°) 83.



Čočka s vyzařovací char. oválnou (°) 62 x 17.



Čočka s vyzařovací char. plošnou asymetrickou - wallwasher.



Clonící příslušenství honey mřížka černá.



Clonící příslušenství černé.



Clonící příslušenství s křížovým přepažením černé.



Clonící příslušenství černé.

Charakter výrobku:	Lištové svítidlo
Certifikace:	CE
Barva svítidla:	černá
Napájení:	220V-240V/50Hz
Regulace světelného toku:	ANO
Způsob regulace sv. toku:	manuálně na svítidle a předřadným prvkem
Rozsah regulace sv. toku (%):	100-1
Flicker free:	ANO
Výkon (W):	10
Příkon (W):	13
Krytí IP:	20
Izolační třída:	II
Rázová pevnost IK:	Bez požadavku
Povrchová teplota (C°):	
Třída energetické účinnosti:	A+
Materiál:	hliník
Způsob chlazení:	pasivní - konstr. svítidla
Hmotnost (kg):	0,37
Rozměry (mm):	viz výkres
Rozměr délka:	
Rozměr šířka:	
Rozměr výška:	
Pojezdová zátěž (kN):	--
Popis:	

Vyzařovací charakteristika:	plošná s asym. vyzařováním
- v rovině C0 (°):	
- v rovině C90 (°):	
Cut-off:	Bez požadavku
Druh sv_zdroje:	LED
Obsah UV:	NE
Tc:	3000 K
SDCM:	max. 2
CRI (Ra) :	92
Životnost/LLMF:	50.000h L90/B10
Směrovatelnost (°) :	
- v horizontální ose :	0-90
- ve vertikální ose :	360
Světelný tok zdroje (lm):	930
Světelný tok svítidla (lm):	707

Svítidlo s bezreflektorovým optickým systémem, s 3okruhovým adapterem do napájecích lišt. S možností změny vyzařovací char. pomocí optického příslušenství. Viz výpis příslušenství. Instalace a výměna příslušenství bez nutnosti deinstalace svítidla z lišty. Regulace sv. toku otočným prvkem se stupnicí na svítidle. Nastavení osvětlenosti s přesností +3lx. Postupná regulace sv. toku 100-1-100(%) v krocích 5lx max. Světelný tok stabilní, bez efektu chvění a problikávání viditelné zrakem i při pořizování video záznamu.

## Illuminance E<sub>n</sub> (lx)

Specifications:  
Number of luminaires n > 5  
Wall height (m) 3.0  
Angle of tilt 35°  
LED 10W 930lm 3000K warm white

Offset from wall (m)	1.00		1.25		1.25		1.50	
	below the luminaire	between the luminaires	below the luminaire	between the luminaires	below the luminaire	between the luminaires	below the luminaire	between the luminaires
1.00	103	112	84	89	57	61	47	51
0.250	171	183	144	142	93	101	80	83
0.500	211	229	180	170	123	131	107	105
0.750	220	247	188	183	137	151	120	119
1.000	221	244	187	183	141	158	123	125
1.250	213	232	179	176	142	157	123	125
1.500	199	214	166	165	139	152	121	122
1.750	178	190	146	148	134	144	115	117
2.000	153	162	124	129	125	134	107	109
2.250	129	135	103	108	114	121	96	100
2.500	106	110	85	89	101	107	85	89

# Technický list svítidla a příslušenství :

R8b

Referenční vyobrazení:

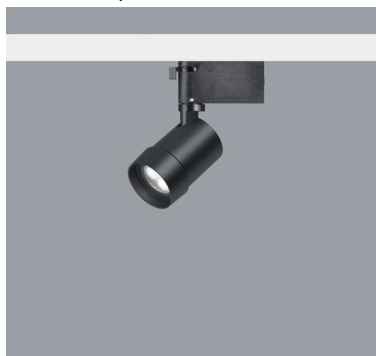

Referenční rozměry (výkres):

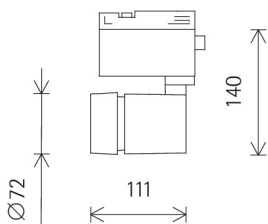

Příslušenství :

Bez příslušenství.

Charakter výrobku:	Lištové svítidlo	Vyzařovací charakteristika:	oválná (zoomovací)
Certifikace:	CE	- v rovině C0 (°):	
Barva svítidla:	černá	- v rovině C90 (°):	
Napájení:	220V-240V/50Hz	Cut-off:	Bez požadavku
Regulace světelného toku:	ANO	Druh sv_zdroje:	LED
Způsob regulace sv. toku:	manuálně na svítidle a předřadným prvkem	Obsah UV:	NE
		Tc:	3000 K
		SDCM:	max. 2
		CRI (Ra) :	92
		Životnost/LLMF:	50.000h L90/B10
		Směřovatelnost (°) :	
Rozsah regulace sv. toku (%):	100-1	- v horizontální ose :	0-90
Flicker free:	ANO	- ve vertikální ose :	360
Výkon (W):	10	Světelný tok zdroje (lm):	930
Příkon (W):	13	Světelný tok svítidla (lm):	530
Krytí IP:	20		
Izolační třída:	II		
Rázová pevnost IK:	Bez požadavku		
Povrchová teplota (C°):			
Třída energetické účinnosti:	A+		
Materiál:	hliník		
Způsob chlazení:	pasivní - konstr. svítidla		
Hmotnost (kg):	0,44		
Rozměry (mm):	viz výkres		
Rozměr délka:			
Rozměr šířka:			
Rozměr výška:			
Pojezdová zátěž (kN):			
Popis:			

Svítidlo s bezreflektorovým optickým systémem, s 30 kruhovými adaptéry do napájecích lišt. S možností plynulé změny vyzařovací char. zoomováním. Regulace sv. toku otočným prvkem se stupnicí na svítidle. Nastavení osvětlenosti s přesností +3lx. Postupná regulace sv. toku 100-1-100(%) v krocích 5lx max. Zoomování v minimálním rozsahu dle křivek svítivosti. Světelný tok stabilní, bez efektu chvění a probíků viditelné zrakem i při pořizování video záznamu.

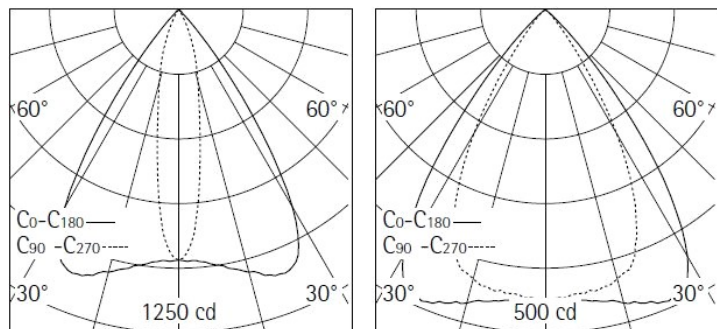

h(m)	E(lx)	D(m)	
		C0	C90
		69°	20°
1	969	1.37	0.35
2	242	2.75	0.71
3	108	4.12	1.06
4	61	5.50	1.41
5	39	6.87	1.76

h(m)	E(lx)	D(m)	
		C0	C90
		75°	60°
1	449	1.53	1.15
2	112	3.07	2.31
3	50	4.60	3.46
4	28	6.14	4.62
5	18	7.67	5.77

Poznámka : Příslušenství není součástí výrobku pokud není uvedeno jinak.

# Technický list svítidla a příslušenství :

R101w

## Referenční vyobrazení:



## Referenční rozměry (výkres):

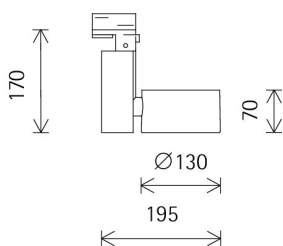

## Příslušenství :

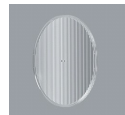

Čočka s vyzařovací char. oválnou o úhlu polsvítivosti (°) 62 x 7.



Clonící příslušenství s honey mřížkou černé.



Clonící příslušenství černé.

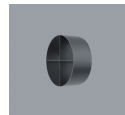

Clonící příslušenství s křížovým přepažením černé.



Clonící příslušenství v barvě svítidla.

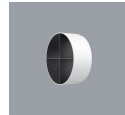

Clonící příslušenství s křížovým přepažením v barvě svítidla.

## Charakter výrobku:

Lištové svítidlo

Certifikace: CE  
Barva svítidla: bílá  
Napájení: 220V-240V/50Hz  
Regulace světelného toku: ANO  
Způsob regulace sv. toku: manuálně na svítidle a předřadným prvkem

Rozsah regulace sv. toku (%): 100-1

Flicker free: ANO

Výkon (W): 8

Příkon (W): 11

Krytí IP: 20

Izolační třída: II

Rázová pevnost IK: Bez požadavku

Povrchová teplota (C°):

Třída energetické účinnosti: A+

Materiál: hliník

Způsob chlazení: pasivní - konstr. svítidla

Hmotnost (kg): 0,99

Rozměry (mm): viz výkres

Rozměr délka:

Rozměr šířka:

Rozměr výška:

Pojezdová zátěž (kN): --

Popis:

Svítidlo s bezreflektorovým optickým systémem, s 3okruhovým adapterem do napájecích lišt. S možností změny vyzařovací char. pomocí optického příslušenství. Viz výpis příslušenství. Instalace a výměna příslušenství bez nutnosti deinstalace svítidla z lišty. Regulace sv. toku otočným prvkem se stupnicí na svítidle. Nastavení osvětlenosti s přesností +-3lx. Postupná regulace sv. toku 100-1-100(%) v krocích 5lx max. Světelný tok stabilní, bez efektu chvění a problikávání viditelné zrakem i při pořizování video záznamu.

## Vyzařovací charakteristika: rotačně souměrná

- v rovině C0 (°): 7  
- v rovině C90 (°): 7  
Cut-off: --  
Druh sv\_zdroje: LED  
Obsah UV: NE  
Tc: 3000 K  
SDCM: max. 2  
CRI (Ra) : 92  
Životnost/LLMF: 50.000h L90/B10  
Směrovatelnost (°) :  
- v horizontální ose : +-135  
- ve vertikální ose : 360  
Světelný tok zdroje (lm): 840  
Světelný tok svítidla (lm): 812

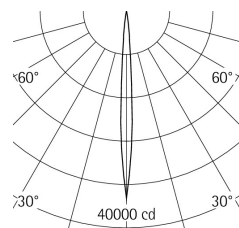

Light beam table		
h(m)	E(lx)	D(m)
1	34563	0.12
2	8641	0.24
3	3840	0.37
4	2160	0.49
5	1383	0.61

# Technický list svítidla a příslušenství :

R102w

## Referenční vyobrazení:



## Referenční rozměry (výkres):

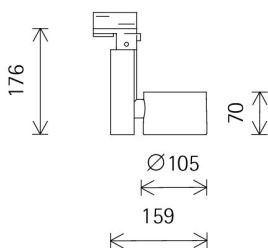

Charakter výrobku:	Lištové svítidlo
Certifikace:	CE
Barva svítidla:	bílá
Napájení:	220V-240V/50Hz
Regulace světelného toku:	ANO
Způsob regulace sv. toku:	manuálně na svítidle a předřazeným prvkem
Rozsah regulace sv. toku (%):	100-1
Flicker free:	ANO
Výkon (W):	12
Příkon (W):	15
Krytí IP:	20
Izolační třída:	II
Rázová pevnost IK:	Bez požadavku
Povrchová teplota (C°):	
Třída energetické účinnosti:	A+
Materiál:	hliník
Způsob chlazení:	pasivní - konstr. svítidla
Hmotnost (kg):	0,74
Rozměry (mm):	viz výkres
Rozměr délka:	
Rozměr šířka:	
Rozměr výška:	
Pojezdová zátěž (kN):	--
Popis:	

## Vyzařovací charakteristika: rotačně souměrná

- v rovině C0 (°):	16
- v rovině C90 (°):	16
Cut-off:	--
Druh sv_zdroje:	LED
Obsah UV:	NE
Tc:	3000 K
SDCM:	max. 2
CRI (Ra) :	92
Životnost/LLMF:	50.000h L90/B10
Směrovatelnost (°) :	
- v horizontální ose :	+/-135
- ve vertikální ose :	360
Světelný tok zdroje (lm):	1260
Světelný tok svítidla (lm):	1126

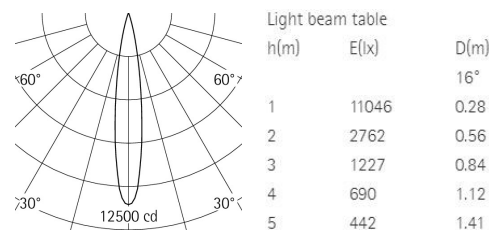

## Příslušenství :

	Čočka s vyz. charakteristikou rotačně souměrnou s úhlem pol. svítivosti (°) 16.
	Čočka s vyz. charakteristikou rotačně souměrnou s úhlem pol. svítivosti (°) 30.
	Čočka s vyz. charakteristikou rotačně souměrnou s úhlem pol. svítivosti (°) 49.
	Čočka s vyz. charakteristikou rotačně souměrnou s úhlem pol. svítivosti (°) 82.
	Čočka s vyz. charakteristikou rotačně souměrnou s úhlem pol. svítivosti (°) 63 x 17.
	Čočka s vyz. charakteristikou plošnou asymetrickou - wallwasher.
	Clonící příslušenství černé.
	Clonící příslušenství s křížovým přepažením černé.
	Clonící příslušenství černé.
	Clonící příslušenství s honey mřížkou černé.
	Clonící příslušenství v barvě svítidla.
	Clonící příslušenství s křížovým přepažením v barvě svítidla.
	Clonící příslušenství v barvě svítidla.

# Technický list svítidla a příslušenství :

R103w

## Referenční vyobrazení:



## Referenční rozměry (výkres):

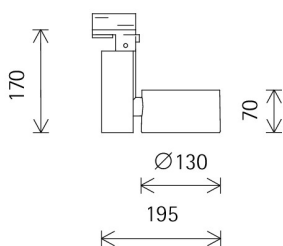

## Charakter výrobku:

Lištové svítidlo

Certifikace: CE  
 Barva svítidla: bílá  
 Napájení: 220V-240V/50Hz  
 Regulace světelného toku: ANO  
 Způsob regulace sv. toku: manuálně na svítidle a předřadným prvkem

Rozsah regulace sv. toku (%): 100-1

Flicker free: ANO

Výkon (W): 24

Příkon (W): 29

Krytí IP: 20

Izolační třída: II

Rázová pevnost IK: Bez požadavku

Povrchová teplota (C°):

Třída energetické účinnosti: A+

Materiál: hliník

Způsob chlazení: pasivní - konstr. svítidla

Hmotnost (kg): 1,08

Rozměry (mm): viz výkres

Rozměr délka:

Rozměr šířka:

Rozměr výška:

Pojezdová zátěž (kN):

Popis:

Svítidlo s bezreflektorovým optickým systémem, s 3okruhovým adapterem do napájecích lišt. S možností změny vyzařovací char. pomocí optického příslušenství. Viz výpis příslušenství. Instalace a výměna příslušenství bez nutnosti deinstalace svítidla z lišty. Regulace sv. toku otočným prvkem se stupnicí na svítidle. Nastavení osvětlenosti s přesností  $\pm 3\%$ . Postupná regulace sv. toku 100-1-100(%) v krocích 5lx max. Světelný tok stabilní, bez efektu chvění a problikávání viditelné zrakem i při pořizování video záznamu.

Vyzařovací charakteristika: rotačně souměrná

- v rovině C0 (°): 30

- v rovině C90 (°): 30

Cut-off:

Druh sv\_zdroje: LED

Obsah UV: NE

Tc: 3000 K

SDCM: max. 2

CRI (Ra) : 92

Životnost/LLMF: 50.000h L90/B10

Směrovatelnost (°) :

- v horizontální ose :  $\pm 135$

- ve vertikální ose : 360

Světelný tok zdroje (lm): 2520

Světelný tok svítidla (lm): 2119

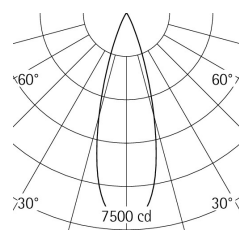

Light beam table

h(m)	E(lx)	D(m)
1	7249	0.54
2	1812	1.07
3	805	1.61
4	453	2.14
5	290	2.68

## Příslušenství :



Čočka s vyz. charakteristikou rotačně souměrnou s úhlem pol. svítivosti (°) 17.



Čočka s vyz. charakteristikou rotačně souměrnou s úhlem pol. svítivosti (°) 30.



Čočka s vyz. charakteristikou rotačně souměrnou s úhlem pol. svítivosti (°) 50.

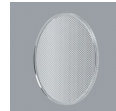

Čočka s vyz. charakteristikou rotačně souměrnou s úhlem pol. svítivosti (°) 82.



Čočka s vyz. char. oválnou s úhly pol. svítivosti (°) 62 x 18.



Čočka s vyz. charakteristikou plošnou asymetrickou - wallwasher.



Clonící příslušenství s honey mřížkou černé.



Clonící příslušenství černé.

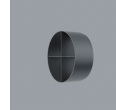

Clonící příslušenství s křížovým přepažením černé.



Clonící příslušenství černé.



Clonící příslušenství v barvě svítidla.

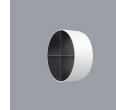

Clonící příslušenství s křížovým přepažením v barvě svítidla.



Clonící příslušenství v barvě svítidla.

# Technický list svítidla a příslušenství :

R106w

## Referenční vyobrazení:



## Referenční rozměry (výkres):

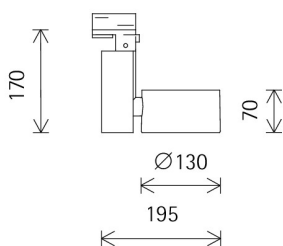

## Charakter výrobku:

Lištové svítidlo

Certifikace:	CE
Barva svítidla:	bílá
Napájení:	220V-240V/50Hz
Regulace světelného toku:	ANO
Způsob regulace sv. toku:	manuálně na svítidle a předřadným prvkem
Rozsah regulace sv. toku (%):	100-1
Flicker free:	ANO
Výkon (W):	24
Příkon (W):	29
Krytí IP:	20
Izolační třída:	II
Rázová pevnost IK:	Bez požadavku
Povrchová teplota (C°):	
Třída energetické účinnosti:	A+
Materiál:	hliník
Způsob chlazení:	pasivní - konstr. svítidla
Hmotnost (kg):	1,08
Rozměry (mm):	viz výkres

Vyzařovací charakteristika:	plošná s asym. vyzařováním
- v rovině C0 (°):	
- v rovině C90 (°):	
Cut-off:	
Druh sv_zdroje:	LED
Obsah UV:	NE
Tc:	3000 K
SDCM:	max. 2
CRI (Ra) :	92
Životnost/LLMF:	50.000h L90/B10
Směrovatelnost (°) :	
- v horizontální ose :	+/-135
- ve vertikální ose :	360
Světelný tok zdroje (lm):	2520
Světelný tok svítidla (lm):	2059

## Příslušenství :

	Čočka s vyz. charakteristikou rotačně souměrnou s úhlem pol. svítivosti (°) 17.
	Čočka s vyz. charakteristikou rotačně souměrnou s úhlem pol. svítivosti (°) 30.
	Čočka s vyz. charakteristikou rotačně souměrnou s úhlem pol. svítivosti (°) 50.
	Čočka s vyz. charakteristikou rotačně souměrnou s úhlem pol. svítivosti (°) 82.
	Čočka s vyz. char. oválnou s úhly pol. svítivosti (°) 62 x 18.
	Čočka s vyz. charakteristikou plošnou asymetrickou - wallwasher.
	Clonící příslušenství s honey mřížkou černé.
	Clonící příslušenství černé.
	Clonící příslušenství s křížovým přepažením černé.
	Clonící příslušenství černé.
	Clonící příslušenství v barvě svítidla.
	Clonící příslušenství s křížovým přepažením v barvě svítidla.
	Clonící příslušenství v barvě svítidla.

## Illuminance E<sub>n</sub> (lx)

Specifications:  
Number of luminaires n > 5  
Wall height (m) 6.0  
Angle of tilt 35°  
LED 24W 2520lm 3000K warm white

Offset from wall (m)	1.75	1.75	1.75	2.00	2.00	2.00	2.00	2.00
Luminaire spacing (m)	below the luminaire	between the luminaires	below the luminaire	between the luminaires	below the luminaire	between the luminaires	below the luminaire	between the luminaires
0.500	79	87	62	68	56	61	42	44
1.000	153	164	127	122	106	115	84	77
1.500	205	221	175	156	147	158	121	99
2.000	224	238	191	168	167	180	139	111
2.500	224	227	190	163	172	180	143	113
3.000	204	209	170	150	168	170	137	109
3.500	182	187	150	136	155	157	125	101
4.000	153	160	124	119	139	142	110	93
4.500	125	131	100	100	119	124	93	83
5.000	100	104	79	81	100	105	76	73
5.500	80	81	62	64	83	86	62	61

Poznámka : Příslušenství není součástí výrobku pokud není uvedeno jinak.



# Technický list svítidla a příslušenství :

R204w

## Referenční vyobrazení:



## Referenční rozměry (výkres):

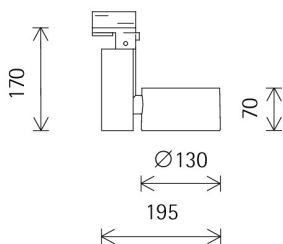

Charakter výrobku:	Lištové svítidlo
Certifikace:	CE
Barva svítidla:	bílá
Napájení:	220V-240V/50Hz
Regulace světelného toku:	ANO
Způsob regulace sv. toku:	manuálně na svítidle a předřadným prvkem
Rozsah regulace sv. toku (%):	100-1
Flicker free:	ANO
Výkon (W):	38
Příkon (W):	44
Krytí IP:	20
Izolační třída:	II
Rázová pevnost IK:	Bez požadavku
Povrchová teplota (C°):	
Třída energetické účinnosti:	A+
Materiál:	hliník
Způsob chlazení:	pasivní - konstr. svítidla
Hmotnost (kg):	1,15
Rozměry (mm):	viz výkres

## Vyzařovací charakteristika: rotačně souměrná

- v rovině C0 (°):	29
- v rovině C90 (°):	29
Cut-off:	
Druh sv_zdroje:	LED
Obsah UV:	NE
Tc:	3000 K
SDCM:	max. 2
CRI (Ra) :	92
Životnost/LLMF:	50.000h L90/B10
Směrovatelnost (°) :	
- v horizontální ose :	+/-135
- ve vertikální ose :	360
Světelný tok zdroje (lm):	3720
Světelný tok svítidla (lm):	2831

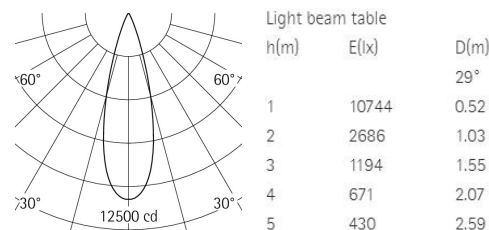

## Příslušenství :

	Čočka s vyz. charakteristikou rotačně souměrnou s úhlem pol. svítivosti (°) 15
	Čočka s vyz. charakteristikou rotačně souměrnou s úhlem pol. svítivosti (°) 29.
	Čočka s vyz. charakteristikou rotačně souměrnou s úhlem pol. svítivosti (°) 49.
	Čočka s vyz. charakteristikou rotačně souměrnou s úhlem pol. svítivosti (°) 81.
	Čočka s vyz. char. oválnou s úhly pol. svítivosti (°) 60 x 17.
	Čočka s vyz. charakteristikou plošnou asymetrickou - wallwasher.
	Clonící příslušenství s honey mřížkou černé.
	Clonící příslušenství černé.
	Clonící příslušenství s křížovým přepažením černé.
	Clonící příslušenství černé.
	Clonící příslušenství v barvě svítidla.
	Clonící příslušenství s křížovým přepažením v barvě svítidla.
	Clonící příslušenství v barvě svítidla.

# Technický list svítidla a příslušenství :

R205w

## Referenční vyobrazení:



## Referenční rozměry (výkres):

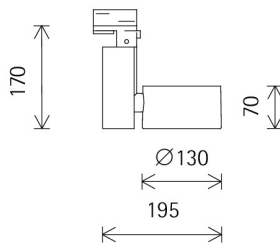

## Charakter výrobku:

Lištové svítidlo

Certifikace: CE  
 Barva svítidla: bílá  
 Napájení: 220V-240V/50Hz  
 Regulace světelného toku: ANO  
 Způsob regulace sv. toku: manuálně na svítidle a předřadným prvkem

Rozsah regulace sv. toku (%): 100-1

Flicker free: ANO

Výkon (W): 24

Příkon (W): 29

Krytí IP: 20

Izolační třída: II

Rázová pevnost IK: Bez požadavku

Povrchová teplota (C°):

Třída energetické účinnosti: A+

Materiál: hliník

Způsob chlazení: pasivní - konstr. svítidla

Hmotnost (kg): 1,08

Rozměry (mm): viz výkres

Rozměr délka:

Rozměr šířka:

Rozměr výška:

Pojezdová zátěž (kN):

Popis:

Svítidlo s bezreflektorovým optickým systémem, s 3okruhovým adapterem do napájecích lišt. S možností změny vyzářovací char. pomocí optického příslušenství. Instalace a výměna příslušenství bez nutnosti deinstalace svítidla z lišty. Regulace sv. toku otočným prvkem se stupnicí na svítidle. Nastavení osvětlenosti s přesností  $\pm 3\%$ . Postupná regulace sv. toku 100-1-100(%) v krocích 5lx max. Světelný tok stabilní, bez efektu chvění a problikávání viditelné zrakem i při pořizování video záznamu.

Vyzářovací charakteristika: oválná

- v rovině C0 (°): 62

- v rovině C90 (°): 18

Cut-off:

Druh sv\_zdroje: LED

Obsah UV: NE

Tc: 3000 K

SDCM: max. 2

CRI (Ra) : 92

Životnost/LLMF: 50.000h L90/B10

Směrovatelnost (°) :

- v horizontální ose :  $\pm 135$

- ve vertikální ose : 360

Světelný tok zdroje (lm): 2520

Světelný tok svítidla (lm): 2106

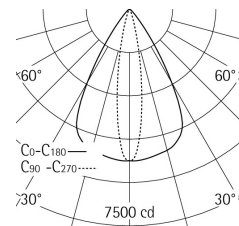

Light beam table

h(m)	E(lx)	D(m)	
		C0	C90
1	5251	1.20	0.32
2	1313	2.40	0.63
3	583	3.61	0.95
4	328	4.81	1.27
5	210	6.01	1.58

## Příslušenství :

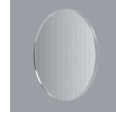

Čočka s vyz. charakteristikou rotačně souměrnou s úhlem pol. svítivosti (°) 17.



Čočka s vyz. charakteristikou rotačně souměrnou s úhlem pol. svítivosti (°) 30.



Čočka s vyz. charakteristikou rotačně souměrnou s úhlem pol. svítivosti (°) 50.

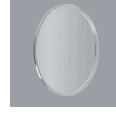

Čočka s vyz. charakteristikou rotačně souměrnou s úhlem pol. svítivosti (°) 82.



Čočka s vyz. char. oválnou s úhly pol. svítivosti (°) 62 x 18.

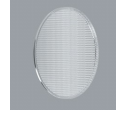

Čočka s vyz. charakteristikou plošnou asymetrickou - wallwasher.



Clonící příslušenství s honey mřížkou černé.

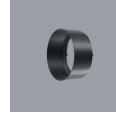

Clonící příslušenství černé.

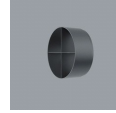

Clonící příslušenství s křížovým přepažením černé.



Clonící příslušenství černé.



Clonící příslušenství v barvě svítidla.

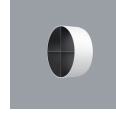

Clonící příslušenství s křížovým přepažením v barvě svítidla.



Clonící příslušenství v barvě svítidla.

# Technický list svítidla a příslušenství :

XZb

Referenční vyobrazení:

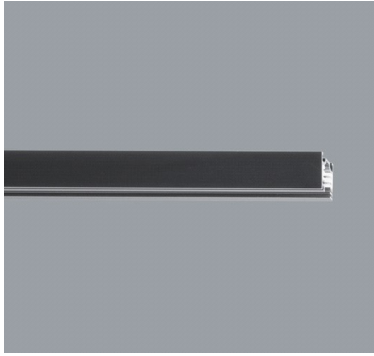

Referenční rozměry (výkres):

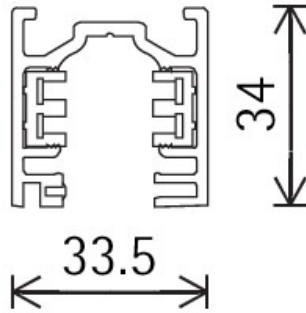

Příslušenství :

Charakter výrobku:	Lištvový systém	Vyzařovací charakteristika: --
		- v rovině C0 (°):
		- v rovině C90 (°):
		Cut-off: --
Certifikace:	CE	Druh sv_ zdroje: --
Barva svítidla:	černá	Obsah UV: --
Napájení:	220V-240V/50Hz 3x16A	Tc: --
Regulace světelného toku:	--	SDCM: --
Způsob regulace sv. toku:	--	CRI (Ra) : --
		Životnost/LLMF: --
		Směrovatelnost (°) :
Rozsah regulace sv. toku (%):	--	- v horizontální ose : --
Flicker free:		- ve vertikální ose :
Výkon (W):		Světelný tok zdroje (lm):
Příkon (W):		Světelný tok svítidla (lm):
Krytí IP:	20	
Izolační třída:		
Rázová pevnost IK:	Bez požadavku	
Povrchová teplota (C°):		
Třída energetické účinnosti:		
Materiál:	hliník	
Způsob chlazení:	--	
Hmotnost (kg):	4,40	
Rozměry (mm):	viz výkres	
Rozměr délka:		
Rozměr šířka:		
Rozměr výška:		
Pojezdová zátěž (kN):	--	
Popis:		

Lištvový systém pro přisazenou nebo zavěšenou montáž. Možnost vkládání lištvových svítidel do spodní části s el.vodivou kolejnicí. Hodnoty uvedeny pro délku 4m. Příslušenství pro zavěšenou montáž, spojky ve tvaru L,T,X,I, pružné - el. průběžné.

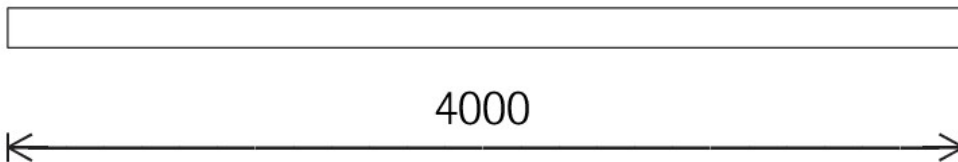

Poznámka : Příslušenství není součástí výrobku pokud není uvedeno jinak.

# Technický list svítidla a příslušenství :

XZw; XPw

Referenční vyobrazení:



Referenční rozměry (výkres):

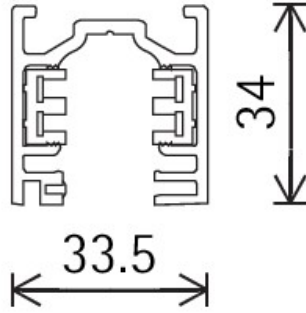

Příslušenství :

Charakter výrobku:	Lištový systém	Vyzařovací charakteristika: --
		- v rovině C0 (°):
		- v rovině C90 (°):
		Cut-off: --
Certifikace:	CE	Druh sv_ zdroje: --
Barva svítidla:	bílá	Obsah UV: --
Napájení:	220V-240V/50Hz 3x16A	Tc: --
Regulace světelného toku:	--	SDCM: --
Způsob regulace sv. toku:	--	CRI (Ra) : --
		Životnost/LLMF: --
		Směrovatelnost (°) :
Rozsah regulace sv. toku (%):	--	- v horizontální ose : --
Flicker free:		- ve vertikální ose :
Výkon (W):		Světelný tok zdroje (lm):
Příkon (W):		Světelný tok svítidla (lm):
Krytí IP:	20	
Izolační třída:	--	
Rázová pevnost IK:	Bez požadavku	
Povrchová teplota (C°):		
Třída energetické účinnosti:		
Materiál:	hliník	
Způsob chlazení:	--	
Hmotnost (kg):	4,40	
Rozměry (mm):	viz výkres	
Rozměr délka:	4000	
Rozměr šířka:	34	
Rozměr výška:	34	
Pojezdová zátěž (kN):	--	
Popis:		
Lištový systém pro přisazenou nebo zavěšenou montáž. Možnost vkládání lištových svítidel do spodní části s el.vodivou kolejnicí. Hodnoty uvedeny pro délku 4m. Příslušenství pro zavěšenou montáž, spojky ve tvaru L,T,X,I, pružné - el. průběžné. Další standardní rozměry jsou délky 1, 2 a 3 m.		