



Kupní smlouva

Dodávka manipulačního a vysokozdvížných vozíků

Kód zakázky kupujícího:

Reg.č. smlouvy prodávajícího: **K17008**

číslo smlouvy: 6/2017

Kupující:

**Centrum služeb pro silniční
dopravu, s.p.o.**

Prodávající:

Gekkon International s.r.o.

1. Smluvní strany

1.1. Kupující:

Název a adresa **Centrum služeb pro silniční dopravu, s.p.o. nábř. L. Svobody 1222/12, 190 00 Praha 9,**

IČO: **70898219**
DIČ: **009 - 70898219**

Bankovní spojení

Číslo účtu:

Statutární orgán: **Mgr. Dalibor Sadovský, ředitel**

Zástupce pro věci obchodní:

Telefon:

E-Mail:

1.2 Prodávající:

Název a adresa : **Gekkon International s.r.o. Hradištská 407 533 52 Pardubice**

IČO: **25930681**
DIČ: **CZ25930681**

Bankovní spojení

Číslo účtu:

Zástupce pro věci smluvní **Michal Kudláček, jednatel**

Zástupce pro věci obchodní:

Zástupce pro věci technické: **Radoslav Řípa, jednatel**

Telefon:

Fax:

E-Mail

se dohodly, že jejich závazkový vztah je ve smyslu § 2079 a násl. zákona č. 89/2012 Sb., občanského zákoníku (dále jen „OZ“) kupní smlouvou (dále jen „Smlouva“).

2. Předmět Smlouvy a termín dodání

1. Předmětem plnění smlouvy je dodávka tří vozíků, z toho jednoho manipulačního a dvou vysokozdvížných, dle specifikace uvedené v příloze č. 1 této smlouvy.
2. Závazek kupujícího je v souladu se Smlouvou dodané vozíky převzít a zaplatit kupní cenu podle čl. 3 Smlouvy.
3. Prodávající dodá uvedené vozíky kupujícímu v termínu do: 6 týdnů od podpisu kupní smlouvy.

3. Cena a platební podmínky

1. Kupní cena za plnění dle článku 2. odst. 1 této Smlouvy je sjednaná dohodou smluvních stran podle zákona č. 526/1990 Sb., o cenách. Kupní cena bez DPH činí 749.000,-Kč (sedm set čtyřicet devět tisíc korun českých), kdy DPH činí 157.290,-Kč (jedno sto padesát sedm tisíc dvě stě devadesát korun českých), kupní cena včetně DPH činí 906.290,-Kč (devět set šest tisíc dvě stě devadesát korun českých). Tato cena je konečná a zahrnuje veškeré náklady spojení s plněním dle článku II. odst. 1 této Smlouvy, a to včetně

veškerých nákladů na dopravu, cla, pojištění příp. dalších nákladů souvisejících s dodávkou do místa plnění.

2. Po předání vozíků kupujícímu vystaví prodávající daňový doklad se splatností 21 kalendářních dnů.
3. Faktura musí obsahovat označení (faktura, dobropis), číslo Smlouvy, předmět plnění, a všechny údaje dle zákona č. 235/2004 Sb., o dani z přidané hodnoty a dle zákona č. 563/1991 Sb., o účetnictví.
4. Pokud faktura neobsahuje všechny zákonem a Smlouvou stanovené náležitosti, je kupující oprávněn ji do data splatnosti vrátit s tím, že prodávající je poté povinen vystavit novou fakturu s novým termínem splatnosti. V takovém případě není kupující v prodlení s úhradou.
5. Druhá smluvní strana (prodávající) je podle ustanovení § 2 písm. e) zákona č. 320/2001 Sb., o finanční kontrole ve veřejné správě a o změně některých zákonů (zákon o finanční kontrole), ve znění pozdějších předpisů, osobou povinnou spolupůsobit při výkonu finanční kontroly prováděné v souvislosti s úhradou zboží nebo služeb z veřejných výdajů.

4. Místo plnění a převzetí

Místem plnění – dodání a převzetí vozíků, je areál kupujícího: Centrum služeb pro silniční dopravu s.p.o., Padubice – Chrudimka, ulice K židovskému hřbitovu.

5. Povinnosti prodávajícího

1. Prodávající je povinen dodat nové vozíky v jakosti, provedení a v dohodnutém termínu, jež určuje tato Smlouva.
2. Prodávající je povinen předat zástupci kupujícího doklady, jež jsou nutné k převzetí a užívání vozíků dle § 2087 a § 2094 odst. 2 OZ.

6. Povinnosti kupujícího

1. Zaplatit za dodané vozíky stanovenou cenu dle dodacího listu a vystavené faktury.
2. Řádně si převzít vozíky v přejímce od prodávajícího.
3. Dodané vozíky na základě Smlouvy je kupující povinen převzít, v případě nepřevzetí je povinen nahradit veškeré náklady, které tím prodávajícímu vznikly.
4. Uplatnit reklamaci na dodávku vozíků je kupující povinen ihned při jejich přejímce, pokud se jedná o zjevné vady; v případě, které se stanou zjevnými po převzetí vozíků v průběhu záruční doby, která je stanovena na 24 měsíců, a o těchto skutečnostech neprodleně informovat prodávajícího.

7. Odpovědnost smluvních stran za neplnění podmínek

1. Prodávající poskytuje kupujícímu záruku za kvalitu vozíků v délce trvání 24 měsíců.
2. Reklamací se rozumí podání zprávy prodávajícímu o vadách vozíků ze strany kupujícího nebo uživatele v souladu s ustanoveními § 2099 a násl. OZ písemně nebo e-mailem.
3. Vlastnické právo k vozíkům dle předmětu Smlouvy přechází na kupujícího po jeho předání.

4. V případě prodlení prodávajícího s dodáním vozíků se smluvní strany dohodly na smluvní pokutě ve výši 0,1% z ceny vozíků za každý započatý den prodlení.
5. V případě prodlení kupujícího s uhrazením kupní ceny po dobu delší než 1 měsíc po datu splatnosti je prodávající oprávněn uplatnit u kupujícího nárok na zákonný úrok z prodlení.

8. Závěrečná ustanovení

1. Prodávající prohlašuje, že vozíky nejsou zatíženy žádnými právy třetích osob.
2. Kupující je oprávněn od této Smlouvy odstoupit bez udání důvodu v průběhu dohodnuté doby dodání, v takovém případě je kupující povinen nahradit prodávajícímu škodu a náklady vzniklé mu prokazatelně v souvislosti s dodávkou vozíků.
3. Kupující je dále oprávněn od Smlouvy odstoupit v případě porušení podstatných náležitostí Smlouvy prodávajícím a dále v případě nedodržení stanovených povinností prodávajícím ve smyslu obecně platných právních předpisů.
4. Smluvní strany se vzájemně zavazují, že budou chránit a utajovat před třetími osobami skutečnosti tvořící obchodní tajemství a jiné informace obchodní, výrobní či technické povahy, pokud nejsou v obchodních kruzích zcela běžně dostupné nebo nejde o skutečnosti všeobecně známé.
5. Práva a povinnosti smluvních stran neupravené touto Smlouvou se řídí občanským zákoníkem, prodávající není oprávněn zakládat svá práva nebo povinnosti kupujícího z vlastních obchodních podmínek a to ani v případě, že jsou zveřejněné a obecně přístupné.
6. Tato Smlouva je vyhotovena ve 2 stejnopisech s pravostí prvopisu - po 1 pro každou stranu.
7. Prodávající prohlašuje, že souhlasí se zveřejněním této Smlouvy včetně jejích příloh v souladu s interními předpisy kupujícího.
8. V případě sporu se smluvní strany pokusí jednat ve vzájemné shodě. Jestliže během jednání nebude shody dosaženo, každá ze smluvních stran má právo obrátit se na příslušný soud.
9. Veškeré změny a doplňky k této Smlouvě jsou možné po vzájemné dohodě obou smluvních stran, a to výhradně formou písemného dodatku k této Smlouvě, podepsaného oběma smluvními stranami. Veškeré změny této Smlouvy musí respektovat příslušné právní předpisy, zejména zákon č. 134/2016 Sb., o veřejných zakázkách, v platném znění.
10. Tato Smlouva a právní vztahy z ní vyplývající se řídí právním řádem České republiky a v souladu s ním budou také vykládány.
11. Tato smlouva nabývá platnosti a účinnosti jejím zveřejněním v registru smluv.
12. Nedílnou součástí této Smlouvy jsou:
 - Technická specifikace příloha č. 1

V Praze dne: 22. 02. 2017

 **CENTRUM SLUŽEB
PRO SILNIČNÍ DOPRAVU**

Za kupujícího: nábr. L. Svobody 1222/12, 110 15 Praha 1
tel.: 225 131 713

Za prodávajícího: Doplní uchazeč
Michal Kudláček a Radoslav Řípa, jednatelé

Mgr. Dalibor Sadovský
ředitel organizace

Gexon Geky

DIČ: CZ25 93 06 81

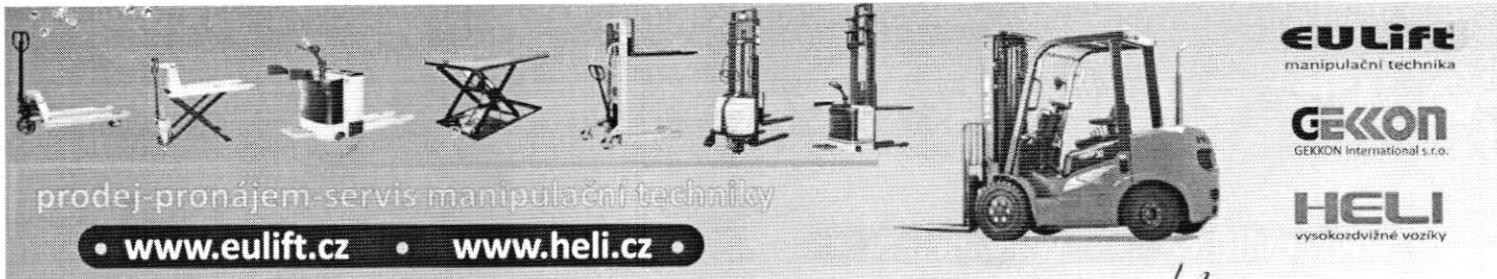

Datum: 12.1.2017

Zákazník: Centrum služeb pro silniční dopravu, s.p.o.

PALETOVA č. 1

CENOVÁ NABÍDKA A TECHNICKÁ SPECIFIKACE

Čelní vysokozdvížený akumulátorový vozík HELI typ HELI VE315, Green series

HELI

9 SERIES



Vysokozdvížené vozíky HELI se vyznačují kvalitou, stabilitou, snadným ovládním, vysokou produktivitou s nízkými provozními náklady a jsou ekologicky šetrné k životnímu prostředí. Díky těmto aspektům nacházejí vozíky HELI uplatnění ve všech odvětvích průmyslu a obchodu po celém světě. Vysokozdvížené vozíky HELI jsou osazeny kvalitními Japonskými agregáty KUBOTA, NISSAN, hydrodynamickým měničem točivého momentu a hydrostatickým servořízením. Hydrodynamické vlastnosti pojezdu zajišťují jemný a plynulý rozjezd a optimální účinnost měniče při středních a vysokých rychlostech, vysoký komfort pojezdu, což v praxi znamená rychlé a přímé zrychlení, ale zároveň plynulou změnu směru jízdy. K vysokozdvížným vozíkům HELI dodáváme celou řadu příslušenství a máme skladem kompletní sortiment náhradních dílů. Vysokozdvížené vozíky HELI – ideální poměr CENA/KVALITA se zárukou 4 roky!

Gekkon International s.r.o. | Hradišťská 407 | 533 52 Pardubice | IČ 25930681 | DIČ CZ25930681
www.eulift.cz | www.paletovevoziky.eu | www.manipulacni-technika.org | www.vysokozdvizny-vozik.cz | www.gekkon.org

www.eulift.cz

www.gekkon.org

www.heli.cz

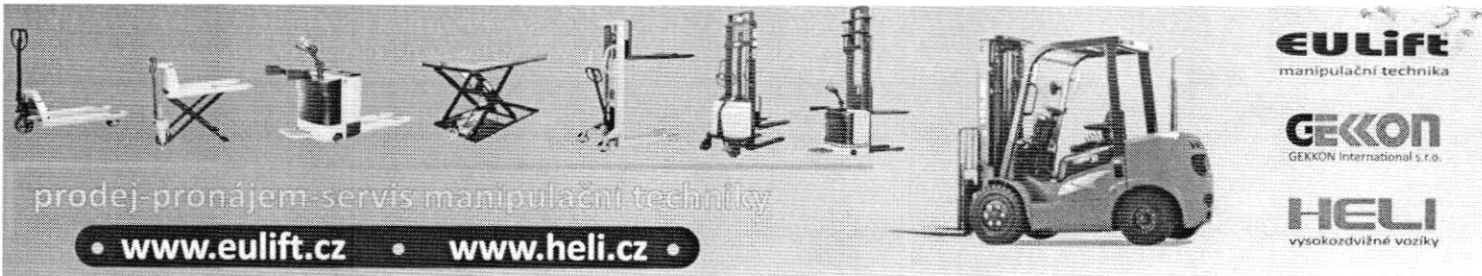

PARAMETRY

TYP VOZÍKU	<u>HELI VE315 Green series</u>	
Nosnost vozíku (kg) do výšky 3000mm	Q	1500
Vyložení těžiště (mm)	C	500
Výška zdvihu - věž (mm)	H3	3000
Volný zdvih vidlic (mm)	H2	1375
Konstrukční výška věže – duplex (mm)	H1	1975
Šířka vozíku (mm)	B1	990
Délka vozíku – bez vidlic (mm)	L2	1797
Výška ochranného rámu řidiče (mm)	H6	2080
Parametry vidlic – d x š x v (mm)	L, E, S	1200x122x40
Celková hmotnost vozíku (kg)		2800
Pracovní ulička - paleta 1000x1000mm/1200x1200mm	mm	3080/3311
Poloměr otáčení	mm	1467
Pojezdový motor	kW	4,2
Zdvihový motor	kW	6,2
Baterie trakční olověná		24V/720 Ah
Nabíječka		24V100A
Rychlost pojezdu vozíku s/bez břemene (km/h)		12/12,5
Druh pneumatik		superelastické

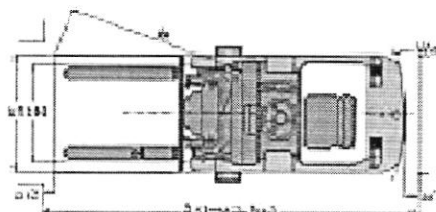
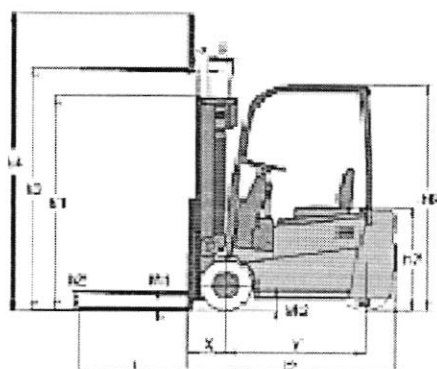

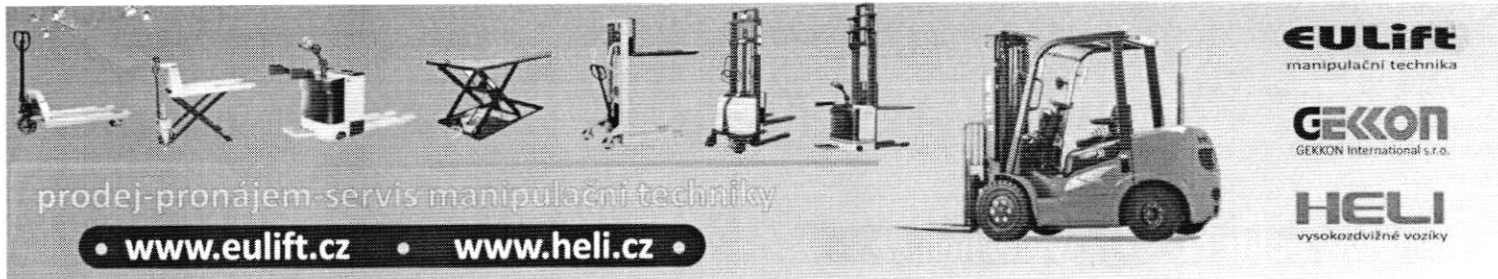

VYBAVENÍ , CENA VOZÍKU, PLATEBNÍ, DODACÍ A ZÁRUČNÍ PODMÍNKY

Standardní vybavení

- ochranný rám řidiče	- panoramatické zrcátko
- posilovač řízení	- elektronická houkačka
- anatomické nastavitelné sedadlo	- zvukový indikátor couvání
- nastavitelný volant	- integrovaný přístrojový panel
- hydraulický okruh vyvedený na základní desku	- ochranná střecha z PVC
- silniční LED osvětlení	- superelastické pneumatiky
- ochranný rám nákladu	- zdvih duplex s plným volným zdvihem
- Boční posuv	- aquamatic

Specifikace ceny

Cena vozíku HELI VE315 G serie, standard provedení, zadní pohon	329.000 Kč bez DPH

Dodací, platební a servisní podmínky prodeje nebo pronájmu, záruka

Vozíky jsou dodávány ve shodě s platnými ČS předpisy pro provoz vysokozdvížných vozíků	
Dodací lhůta	Dle kupní smlouvy
Platební podmínky (prodej)	Dle kupní smlouvy
Servisní podmínky (prodej)	Celoplošně po území ČR vlastními servisními vozidly 24h od nahlášení závady
Záruční doba (prodej)	48 měsíců (4000Mth)

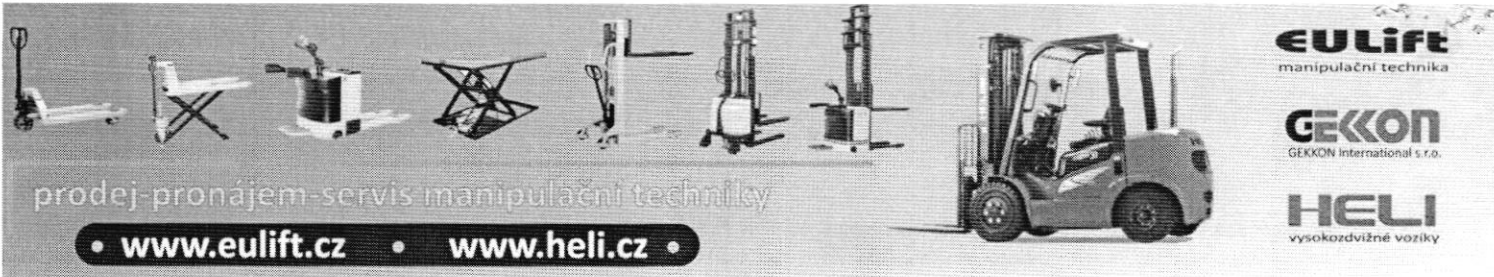

prodej-pronájem-servis manipulační techniky

• www.eulift.cz • www.heli.cz •

EULIFT
manipulační technika

GEKKON
GEKKON International s.r.o.

HELI
vysokozdvizné vozíky

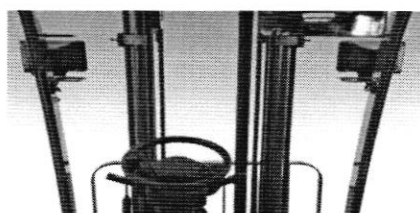

Výborný výhled díky úzkému sloupu



Nové komfortní ovládání hydrauliky po pravé straně řidiče.



Nová komfortní odpružená sedačka.

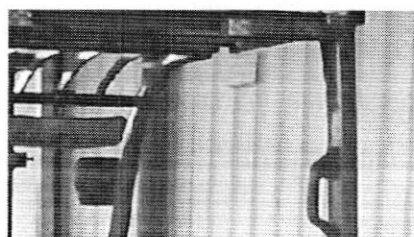

Velké madlo s tlačítkem klaksonu pro snadné couvání.

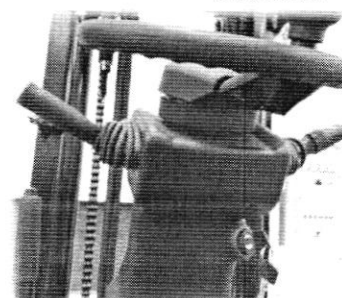

Vzdálenost ovlad.pojezdu jen 65mm od volantu.

Gekkon International s.r.o. | Hradišťská 407 | 533 52 Pardubice | IČ 25930681 | DIČ CZ25930681
www.eulift.cz | www.paletovevoziky.eu | www.manipulacni-technika.org | www.vysokozdvizny-vozik.cz | www.gekkon.org

www.eulift.cz

www.gekkon.org

www.heli.cz

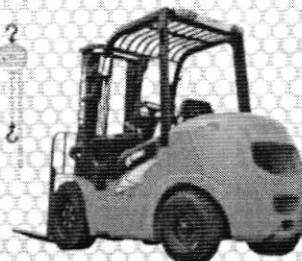
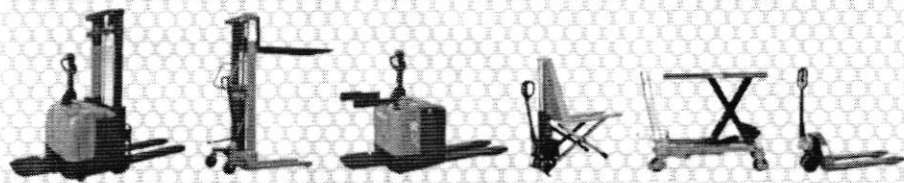

EULIFT

GEKKON

HELI

WWW.EULIFT.CZ • WWW.HELI.CZ

Datum: 12.1.2017

Zákazník: Centrum služeb pro silniční dopravu, s.p.o.

CENOVÁ NABÍDKA A TECHNICKÁ SPECIFIKACE

Cenová nabídka nového elektrického paletového vozíku s posilovačem řízení

Heli CBD20EPM s plošinkou a madly



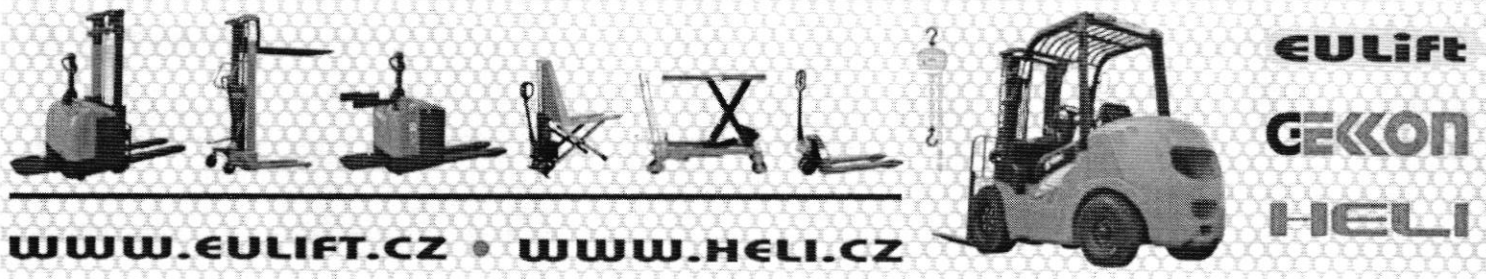

PARAMETRY

TYP VOZÍKU	Nízkozdvižný paletový vozík CBD20EPM	
Nosnost vozíku (kg)	Q	2000
Vyložení těžiště (mm)	C	600
Max. zvih (mm)		200
Výška vidlic ve spuštěném stavu (mm)	H13	85
Celková délka (mm)	L1	1916
Celková šířka – rozteč vidlic (mm)	B1	550
Rozměr vidlice vxšxd (mm)		50x165x1150
Hnací kolo - průměr (mm)		227x75
Vidlicová kola – průměr (mm)		84x80
Akční rádius (mm)	Wa	1746
Výkon motoru pojezdu, asynchronní4	kW	1,5(AC)
Výkon motoru zdvihu	kW	1,2 (DC)
Baterie		24V/270Ah
Nabíječka		220V, externí
Rychlost pojezdu vozíku s/bez břemene (km/h)		3,5 / 4
Technologie elektroniky		AC
Hmotnost včetně baterie (kg)		830

SPECIFIKACE CENY

Cena vozíku CBD20EPM včetně servořízení, nabíječky, aquamatic a dopravy	91.000 Kč bez DPH
---	-------------------