

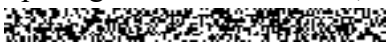

## SMLOUVA O DÍLO Č. HSAA-16080-4/2020

uzavřená podle § 2586 a násl. zákona č. 89/2012 Sb., občanského zákoníku, ve znění pozdějších předpisů (dále jen „občanský zákoník“)  
(dále jen „smlouva“)



### Článek I. Smluvní strany

#### Česká republika – Hasičský záchranný sbor hlavního města Prahy

Sídlo: Sokolská 62, 121 24 Praha 2  
IČO: 70886288  
DIČ: není plátcem DPH  
Zastoupená: plk. Ing. Luděk Prudilem, ředitelem  
Bankovní spojení: Česká národní banka, Na Příkopě 864/28, Praha 1  
Číslo účtu: 8107881/0710  
Datová schránka: jm9aa6j  
Kontaktní osoba: kpt. Ing. Helena Bočková, (ODPS)  
E-mail:   
Telefon:   
(dále jen „objednatel“)

a

#### ALEXSTAV s.r.o.

Sídlo: Moskevská 659/63 a, 101 00 Praha 10 - Vršovice  
IČO: 26711265  
DIČ: CZ26711265  
Bankovní spojení: ČSOB a.s.  
Číslo účtu: 178065725/0300  
Datová schránka: 369kiuq  
Zastoupená: Ing. Petrem Lessem – jednatelem  
E-mail:   
Telefon: 

zapsaná v rejstříku vedeném Městským soudem v Praze, oddíl C, vložka 88921.  
(dále jen „zhotovitel“)  
Společně též jako „smluvní strany“.

### Článek II. Předmět smlouvy

1. Předmětem této smlouvy je závazek zhotovitele provést na svůj náklad a nebezpečí pro objednatele dílo specifikované v odst. 2 tohoto článku (dále jen „dílo“) a rovněž závazek objednatele dílo převzít a zaplatit.
2. Specifikace díla:  
**Výměna 11 ks oken v hlavní budově areálu SLOG Jílové u Prahy, včetně osazení parapetů a zednického začíštění (dále jen „dílo“).** Dílo bude prováděno v rozsahu a množství dle přílohy č. 1 a přílohy č. 2 k této smlouvě, které jsou její nedílnou součástí.
3. Podkladem pro uzavření této smlouvy je nabídka prodávajícího ze dne 11.11. 2020, která byla na základě nejnižší cenové nabídky vybrána jako nejvýhodnější u nákupu vedeného pod číslem jednacím HSAA-16080/2020 a systémovým číslem v Národním elektronickém nástroji (NEN): N006/20/V00030889.

### Článek III.

#### Způsob a termín zhotovení díla, místo plnění

1. Zhotovitel je při zhotovení díla povinen postupovat s potřebnou péčí v ujednaném čase, podle svých nejlepších znalostí a schopností, přičemž je při své činnosti povinen chránit zájmy a dobré jméno objednatele a postupovat v souladu s jeho pokyny a obstará vše, co je k provedení díla potřeba. V případě nevhodných pokynů objednatele je zhotovitel povinen na nevhodnost těchto pokynů objednatele písemně upozornit, v opačném případě nese zhotovitel zejména odpovědnost za vady a za škodu, které v důsledku nevhodných pokynů objednatele vzniknou.
2. Zhotovitel je povinen při provádění prací dodržovat veškeré platné ČSN, bezpečnostní a požární předpisy, zákony a prováděcí vyhlášky týkající se jeho činnosti pro objednatele.
3. Termín předání řádně zhotoveného díla je nejpozději do 21.12. 2020 od nabytí účinnosti smlouvy o dílo.
4. Místem plnění je: Areál SLOG – hlavní budova, Čs. Armády 375, 254 01 Jílové u Prahy.
5. O zhotovení, předání a převzetí díla bude zhotovitelem vyhotoven protokol o řádném provedení díla, jehož vyhotovení obdrží objednatel společně s fakturou za provedení díla. Dílo bude zhotoveno v dohodnuté kvalitě bez vad a nedodělků bránících užívání díla. Pokud smlouvou není dohodnuta kvalita díla, je tudíž požadována objednatelem nejvyšší možná kvalita. Osobou odpovědnou za převzetí díla je kpt. Ing. Helena Bočková (viz kontaktní osoba).
6. Po předání díla a odstranění veškerých případných vad a/nebo nedodělků zjištěných při převzetí díla smluvní strany sepiší závěrečný předávací protokol, který bude obsahovat soupis všech dílčích předávacích protokolů.

### Článek IV.

#### Vlastnické právo k předmětu díla a nebezpečí škody na něm

Nebezpečí škody na zhotovovaném díle a vlastnické právo k němu přejde na objednatele okamžikem převzetí řádně provedeného díla bez vad a nedodělků objednatelem.

### Článek V.

#### Cena za dílo a platební podmínky

1. Cena za dílo je stanovena ve výši 294 945,00 Kč bez DPH (slovy: dvě stě devadesát čtyři tisíc devět set čtyřicet pět korun českých) jako cena nejvýše přípustná, tj. 356 883,45 Kč s DPH (slovy: tři sta padesát šest tisíc osm set osmdesát tři korun českých čtyřicet pět haléřů), při sazbě DPH ve výši 21 %, přičemž sazba DPH bude v případě její změny stanovena v souladu s platnými právními předpisy. DPH 21 % činí částku 61 938,45 Kč.
2. Jednotkové ceny jsou uvedeny v příloze č. 1, která je nedílnou součástí této smlouvy.
3. Tato sjednaná cena díla je konečná a zahrnuje zejména veškeré výlohy, výdaje a náklady vzniklé zhotoviteli v souvislosti se zhotovením a předáním díla.
4. Cena bude zaplácena na základě celkové faktury vystavené zhotovitelem po řádném zhotovení a předání díla a jeho převzetím objednatelem. Faktura vystavená zhotovitelem musí obsahovat náležitosti dle zákona č. 235/2004 Sb. o dani z přidané hodnoty, ve znění pozdějších předpisů (dále jen „ZDPH“), § 435 občanského zákoníku, evidenční číslo smlouvy objednatele, **systémové číslo z Národního elektronického nástroje (NEN)** a dále vyčíslení zvlášť cenu díla bez DPH, zvlášť DPH a celkovou cenu díla včetně DPH.
5. Zhotovitel je povinen bezprostředně, nejpozději do dvou (2) pracovních dnů od zjištění insolvence, popř. od vydání rozhodnutí správce daně, že je zhotovitel nespolehlivým plátcem dle § 106a ZDPH, oznámit takovou skutečnost neprodleně, prokazatelně

objednateli, příjemci zdanitelného plnění. Porušení této povinnosti je smluvními stranami považováno za podstatné porušení této smlouvy.

6. Zhotovitel se zavazuje, že bankovní účet jím určený pro zaplacení jakéhokoliv závazku objednatele na základě této smlouvy bude od data uzavření této smlouvy do ukončení její účinnosti zveřejněn způsobem umožňujícím dálkový přístup ve smyslu § 98 ZDPH, v opačném případě je zhotovitel povinen sdělit objednateli jiný bankovní účet řádně zveřejněný ve smyslu § 98 ZDPH.
7. Zhotovitel je povinen přiložit k faktuře kopii protokolu o řádném zhotovení a předání díla.
8. Smluvní strany se dohodly na lhůtě splatnosti faktury v délce třiceti (30) kalendářních dnů ode dne doručení faktury objednateli na kontaktní adresu objednatele. V případě pochybností se má za to, že dnem doručení se rozumí třetí den ode dne odeslání faktury.
9. Cena díla se považuje za uhrazenou okamžikem odepsání fakturované ceny díla z bankovního účtu objednatele. Pokud objednatel uplatní nárok na odstranění vady díla ve lhůtě splatnosti faktury, není objednatel povinen až do odstranění vady díla uhradit cenu díla. Okamžikem odstranění vady díla začne běžet nová lhůta splatnosti faktury v délce třiceti (30) kalendářních dnů.
10. Objednatel nebude poskytovat zhotoviteli jakékoliv zálohy na úhradu ceny díla nebo jeho části.
11. Objednatel je oprávněn před uplynutím lhůty splatnosti faktury vrátit bez zaplacení fakturu, která neobsahuje náležitosti stanovené touto smlouvou nebo budou-li tyto údaje uvedeny chybně. Zhotovitel je povinen podle povahy nesprávnosti fakturu opravit nebo nově vyhotovit. V takovém případě není objednatel v prodlení se zaplacením ceny díla. Okamžikem doručení náležitě doplněné či opravené faktury začne běžet nová lhůta splatnosti faktury v délce třiceti (30) kalendářních dnů.
12. Faktura předložená v prosinci musí být doručena objednateli nejpozději do 21. dne tohoto měsíce. Při doručení po tomto termínu nelze fakturu proplatit v daném roce.

## Článek VI.

### **Povinnost mlčenlivosti**

1. Zhotovitel se zavazuje zachovávat ve vztahu ke třetím osobám mlčenlivost o informacích, které při plnění této smlouvy získá od objednatele nebo o objednateli či jeho zaměstnancích a spolupracovnících a nesmí je zpřístupnit bez písemného souhlasu objednatele žádné třetí osobě ani je použít v rozporu s účelem této smlouvy, ledaže se jedná
  - a) o informace, které jsou veřejně přístupné, nebo
  - b) o případ, kdy je zpřístupnění informace vyžadováno zákonem nebo závazným rozhodnutím oprávněného orgánu.
2. Zhotovitel je povinen zavázat povinností mlčenlivosti dle odst. 1 tohoto článku všechny osoby, které se budou podílet na provádění díla pro objednatele na základě této smlouvy.
3. Za porušení povinnosti mlčenlivosti osobami, které se budou podílet na zhotovení díla dle této smlouvy, odpovídá zhotovitel, jako by povinnost porušil sám.
4. Povinnost mlčenlivosti trvá i po skončení účinnosti této smlouvy.
5. Veškerá komunikace mezi smluvními stranami bude probíhat prostřednictvím osob oprávněných jednat jménem smluvních stran, kontaktních osob, popř. jimi pověřených pracovníků.

## Článek VII.

### Smluvní pokuty a odstoupení od smlouvy

1. V případě nedodržení termínu zhotovení a předání řádně zhotoveného díla podle čl. III. této smlouvy ze strany zhotovitele, v případě nepřevzetí díla ze strany objednatele z důvodů vad díla nebo v případě prodlení zhotovitele s odstraněním vad díla je zhotovitel povinen uhradit objednateli smluvní pokutu ve výši 0,2 % z celkové ceny díla včetně DPH za každý, byť i započatý kalendářní den prodlení.
2. Jestliže zhotovitel poruší jakoukoli povinnost podle čl. VI. této smlouvy, zavazuje se zhotovitel uhradit objednateli smluvní pokutu ve výši 1 000 Kč (slovy: jeden tisíc korun českých) za každé jednotlivé porušení povinnosti.
3. Objednatel je povinen zaplatit zhotoviteli za prodlení s úhradou faktury po sjednané lhůtě splatnosti zákonný úrok z prodlení za každý, byť i započatý, den prodlení.
4. Smluvní pokuta a úrok z prodlení jsou splatné do čtrnácti (14) kalendářních dnů ode dne jejich uplatnění.
5. Zaplacením smluvní pokuty a úroku z prodlení není dotčen nárok smluvních stran na náhradu škody nebo odškodnění v plném rozsahu ani povinnost zhotovitele řádně dokončit dílo.
6. Za podstatné porušení této smlouvy zhotovitelem, které zakládá právo objednatele na odstoupení od této smlouvy, se považuje zejména
  - a) prodlení zhotovitele se zhotovením a předáním řádně zhotoveného díla o více než sedm (7) kalendářních dnů;
  - b) neodstranění vad díla;
  - c) porušení jakékoli povinnosti zhotovitele podle čl. VI. této smlouvy;
  - d) postup zhotovitele při zhotovení díla v rozporu s pokyny objednatele;
  - e) nezhotovení díla v požadovaném množství, jakosti a provedení dle této smlouvy.
7. Objednatel je dále oprávněn od této smlouvy odstoupit v případě, že
  - a) vůči majetku zhotovitele probíhá insolvenční řízení, v němž bylo vydáno rozhodnutí o úpadku, pokud to právní předpisy umožňují;
  - b) insolvenční návrh na zhotovitele byl zamítnut proto, že majetek zhotovitele nepostačuje k úhradě nákladů insolvenčního řízení;
  - c) zhotovitel vstoupí do likvidace.
8. Zhotovitel je oprávněn od smlouvy odstoupit v případě, že objednatel bude v prodlení s úhradou svých peněžitých závazků vyplývajících z této smlouvy po dobu delší než šedesát (60) kalendářních dní.
9. Objednatel je oprávněn vypovědět tuto smlouvu kdykoliv s třicetidenní (30) výpovědní lhůtou, která počíná běžet prvním dnem následujícím po doručení výpovědi. V takovém případě je zhotovitel povinen učinit již jen takové úkony, bez nichž by mohly být zájmy objednatele vážně ohroženy.
10. Účinky každého odstoupení od smlouvy nastávají okamžikem doručení písemného projevu vůle odstoupit od této smlouvy druhé smluvní straně. Odstoupení od smlouvy se nedotýká zejména nároku na náhradu škody, smluvní pokuty a povinnosti mlčenlivosti.

## Článek VIII.

### **Záruka a sankce za její nedodržení**

1. Zhotovitel ručí za kvalitu díla dle této smlouvy a poskytuje objednateli záruku na provedení díla po dobu dvou (2) let od data předání díla objednateli.
2. Zhotovitel plní dílo v nejvyšší možné kvalitě a jakosti vhodné pro účel patrný ze smlouvy.
3. Reklamace vad musí být provedena písemně.
4. Zhotovitel je povinen v případě prodlení s vyřízením reklamace zaplatit objednateli smluvní pokutu ve výši 0,2 %, z celkové ceny díla včetně DPH za každý, byť i započatý kalendářní den prodlení. Sjednanou smluvní pokutu je povinen zaplatit do čtrnácti (14) kalendářních dnů ode dne jejího uplatnění.
5. Reklamace jsou ze strany objednatele řešeny pověřeným pracovníkem oddělení provozního (ODPS).

## Článek IX.

### **Ostatní ujednání**

1. Smluvní strany jsou povinny bez zbytečného odkladu oznámit druhé smluvní straně změnu údajů v čl. I této smlouvy.
2. Zhotovitel není bez předchozího písemného souhlasu objednatele oprávněn postoupit práva a povinnosti z této smlouvy na třetí osobu.
3. Zhotovitel je povinen dokumenty související se zhotovením díla dle této smlouvy uchovávat nejméně po dobu deseti (10) let od konce účetního období, ve kterém došlo k zaplacení poslední části ceny díla, popř. k poslednímu zdanitelnému plnění dle této smlouvy, a to zejména pro účely kontroly oprávněnými kontrolními orgány.
4. Zhotovitel je povinen upozornit objednatele písemně na existující či hrozící střet zájmů bezodkladně poté, co střet zájmů vznikne nebo vyjde najevo, pokud zhotovitel i při vynaložení veškeré odborné péče nemohl střet zájmů zjistit před uzavřením této smlouvy.
5. Zhotovitel bez jakýchkoliv výhrad souhlasí se zveřejněním své identifikace a dalších údajů uvedených ve smlouvě včetně ceny díla.

## Článek X.

### **Závěrečná ustanovení**

1. Kontaktní osoby smluvních stran uvedené v čl. I této smlouvy jsou oprávněny k poskytování součinnosti dle této smlouvy, nejsou však jakkoli oprávněny či zmocněny ke sjednávání změn nebo rozsahu této smlouvy.
2. Veškerá korespondence mezi smluvními stranami, včetně jejich prohlášení, je ve vztahu k této smlouvě irelevantní, není-li ve smlouvě stanoveno jinak.
3. Smlouva nabývá platnosti dnem jejího podpisu oběma smluvními stranami a dle § 6 odst. 1 zákona o registru smluv nabývá účinnosti nejdříve dnem uveřejnění v registru smluv.
4. Smluvní strany se dohodly, že tato smlouva a právní vztahy jí založené se řídí podle zákona č. 89/2012 Sb., občanského zákoníku.
5. Smlouva může být měněna a doplňována pouze formou písemných vzestupně číslovaných dodatků podepsaných oprávněnými zástupci obou smluvních stran, pokud není touto smlouvou sjednáno jinak.

6. Smluvní strany se dohodly, že případný spor, který vznikne z této smlouvy nebo v souvislosti s ní bude rozhodován výlučně podle českého práva obecnými soudy v České republice.
7. Strany si nepřejí, aby nad rámec výslovných ustanovení této smlouvy byla jakákoliv práva a povinnosti dovozovány z dosavadní či budoucí praxe zavedené mezi stranami či zvyklostí zachovávaných obecně či v odvětví týkajícím se předmětu plnění této smlouvy. Vedle shora uvedeného si strany potvrzují, že si nejsou vědomy žádných dosud mezi nimi zavedených obchodních zvyklostí či praxe.
8. Strany si sdělily všechny skutkové a právní okolnosti, o nichž k datu podpisu této smlouvy věděly nebo vědět musely, a které jsou relevantní ve vztahu k uzavření této smlouvy.
9. Smluvní strany jsou srozuměny, že tato smlouva podléhá povinnosti uveřejnění dle zákona č. 340/2015 Sb., o zvláštních podmínkách účinnosti některých smluv, uveřejňování těchto smluv a o registru smluv, ve znění pozdějších předpisů (dále jen "zákon o registru smluv"). Tuto smlouvu dle zákona o registru smluv uveřejní Česká republika – Hasičský záchranný sbor hlavního města Prahy, a to do třiceti (30) dnů od uzavření smlouvy.
10. Smluvní strany uzavírají tuto smlouvu v souladu se zákonem č. 110/2019, o zpracování osobních údajů a podle Nařízení Evropského parlamentu a Rady (EU) 2016/679 ze dne 27. dubna 2016 o ochraně fyzických osob v souvislosti se zpracováním osobních údajů a o volném pohybu těchto údajů a o zrušení směrnice 95/46/ES (obecné nařízení o ochraně osobních údajů).
11. Tato smlouva je vyhotovena v elektronické podobě.
12. Nedílnou součástí této smlouvy je příloha:  
Příloha č. 1 – Technická specifikace vč. jednotkových cen,  
Příloha č. 2 – Profilové systémy plastových oken.

Za zhotovitele:

Za objednatele:

V Praze dne ... ..

V Praze dne ... ..

Ing. PETR  
LESSE

Digitálně podepsal Ing. PETR LESSE  
Datum: 2020.11.24  
16:46:44 +01'00'

.....  
Ing. Petr Lesse  
jednatel ALEXSTAV s.r.o.

Ing. Luděk  
Prudil

Digitálně podepsal Ing. Luděk Prudil  
Datum: 2020.11.25  
09:38:52 +01'00'

.....  
plk. Ing. Luděk Prudil  
ředitel HZS hl. m. Prahy

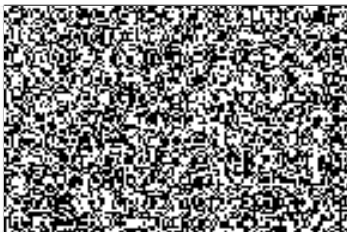

Moskevská 659/63, Praha 10, 101 00

IČO: 26711265 DIČ: CZ26711265



Stavba: Jílové u Prahy - údržbové práce

## ROZPOČET Okna

pol.č.	popis položky	MJ	počet MJ	cena MJ	cena celkem
	Demontáž oken	ks	11	4 850	53 350
	Okno plast 2,34*1,44	ks	8	11 561	92 488
	Okno plast 1,13*1,44	ks	3	8 120	24 360
	Montáž oken	ks	11	2 250	24 750
	Zednické začištění	ks	11	3 255	35 805
	Parapet interiér	ks	11	1 355	14 905
	Parapet exteriér	ks	11	1 449	15 939
	Dopravné	ks	1	11 500	11 500
	celkem				273 097
	VRN	%	8	2 731	21 848
	cena celkem bez DPH				<b>294 945 Kč</b>
	DPH 21%				61 938 Kč
					<b>356 883 Kč</b>

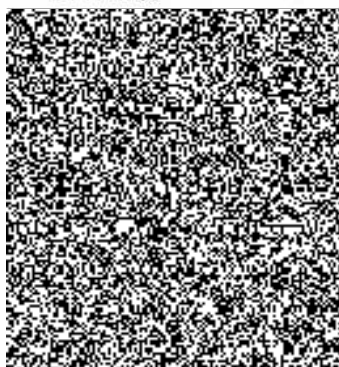

Pozn. "VRN" = vedlejší rozpočtové náklady





Obchodní zastoupení:  
Tomáš Vaněk, Cuřínova 591/16,  
Praha 4, 142 00,  
IČ:88106411, DIČ:CZ8812170488



www.oknavanek.cz

**Zákazník:** Alexstav s.r.o.  
**Adresa stavby:** Hasiči Jílové  
**Tel.:**  
**Email:**

**Nabídka č.:**32320  
**Varianta č.:** 2  
**Nabídku vypracoval:** Tomáš Vaněk  
**Datum vystavení:** 14.11.2020

Vážení,  
s potěšením jsme přijali Vaší poptávku a tímto si Vám dovoluujeme nabídnout plastová okna a dveře z profilů VEKA třídy A (Sendenhorst, Německo), výroba Limaokna s.r.o. (Hodonín, ČR). Všechny naše výrobky splňují požadavky norem a mají certifikaci CE. Okna jsou osazena obvodovým kováním MACO Multimatic rakouské výroby a sklem českých výrobců AKUTERM či IZOS.

### PROFILOVÉ SYSTÉMY PLASTOVÝCH OKEN:



#### **VEKA SOFTLINE 70AD**

**Stavební hloubka 70mm, 5 komor, profil třídy A, bez použití profilového jádra z šedého recyklátu.** Při použití dvojskla Ug 1,1 W/m<sup>2</sup>K je výsledné Uw 1,2 W/m<sup>2</sup>K. Možnost použití i trojskla a dosažení hodnoty Uw 0,9 W/m<sup>2</sup>K. Oblíbený design s jemně zaoblenými hranami na rámu a křídle. Okno lze vyrobit i v provedení SWINGLINE s předsazeným křídlem a kulatou zasklívací lištou. Výrobek je registrovaný v programu zelená úsporám pod kódem SVT 897. Vysoká odolnost proti UV záření.



#### **VEKA SOFTLINE 82MD**

**Stavební hloubka 82mm, 7 komor, profil třídy A, bez použití profilového jádra z šedého recyklátu.** Při použití trojskla Ug 0,5 W/m<sup>2</sup>K je výsledné Uw 0,7 W/m<sup>2</sup>K. Při použití dvojskla Ug 1,1 W/m<sup>2</sup>K je hodnota celého výrobku Uw 1,1 W/m<sup>2</sup>K. Středové těsnění v rámu. Svou konstrukcí je vhodný do nízkoenergetických staveb, splňuje požadavky nejnáročnějších zákazníků. Výrobek je registrovaný v programu zelená úsporám pod kódem SVT 865. Integrovaná ocelová výztuž v rámu zaručuje vynikající statické vlastnosti, kterými se profily VEKA vyznačují.

V případě, že Vás naše nabídka zaujme, neváhejte nás kontaktovat. Zaměření oken je nezávazné a zcela ZDARMA. Platnost nabídky je 2 měsíce. Záruční doba 5 let na profilový systém, kování a skla. Firma Limaokna s.r.o. je zařazena do programů: [www.bezpecnaokna.cz](http://www.bezpecnaokna.cz), [www.zaruceneceskaokna.cz](http://www.zaruceneceskaokna.cz), [www.zelenausporam.cz](http://www.zelenausporam.cz)



www.oknavanek.cz





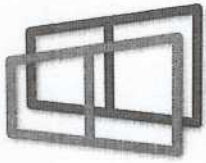

Obchodní zastoupení:  
Tomáš Vaněk, Cuřínova 591/16,  
Praha 4, 142 00,  
IČ:88106411, DIČ:CZ8812170488

**LIMA** okna

www.oknavanek.cz

1 3.00 ks

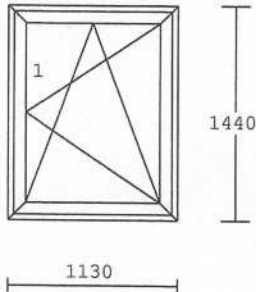

Hasiči Jílové  
barva : bílá  
kování: OS pravé  
výplň : 4-16-4 U=1,1 (chrom.černý)  
/ KURA  
křídlo: okenní\*SOFTE\*80/70  
rám : \*SOFTE\*67/70  
rozměr: 1130/1440 mm

2 8.00 ks

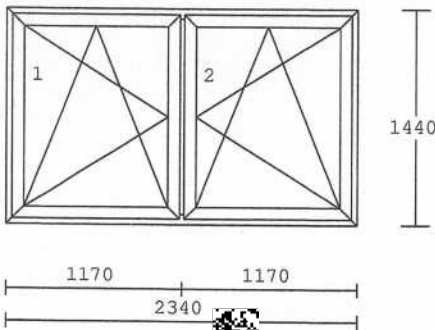

Hasiči Jílové  
barva : bílá  
kování: OS levé, OS pravé  
výplň : 4-16-4 U=1,1 (chrom.černý)  
/ KURA  
křídlo: okenní\*SOFTE\*80/70  
rám : \*SOFTE\*67/70  
rozměr: 2340/1440 mm

V 19.00 ks

výplní

K 11.00 ks

výrobků celkem

O 75.90 bm

obvod

**HZS**

Digitálně  
podepsal HZS  
Datum:  
2020.11.24  
09:11:31 +01'00'

Vysvětlivky ke kování:

- OS - otevíravé sklopné okno
- O - otevíravé okno
- S - sklopné okno
- SP - sklopně posuvné balkonové dveře
- 2kř.OS(O) - kování pro 2.křídla okna bez středového sloupku
- VD - vstupní dveře
- D - balkonové dveře (kování jako vstupní dveře)
- klika-klika +FAB - balkonové dveře (oboustr. okenní klika+FAB nad klikou)

Okna jsou zabrázována při pohledu z interiéru.  
Dveře jsou zobrazeny vždy z pohledu na panty.  
Ven otevíravé prvky jsou označeny v textu "ven" a jsou zobrazeny z exteriéru.

