

**SMLOUVA O DÍLO**č. j.: **KRPU-167311-7/ČJ-2020-0400EU-DC**uzavřená podle § 2586 a násl. zákona č. 89/2012 Sb., občanský zákoník,  
v platném znění (dále jen „**občanský zákoník**“)

## Článek I.

**Smluvní strany**

Název: **Česká republika - Krajské ředitelství policie Ústeckého kraje (dále i „KŘP-U“)**

Sídlo: Lidické nám. 899/9, 401 79 Ústí nad Labem

Identifikační číslo: 75151537

Daňové identifikační číslo: CZ75151537

Banka: Česká národní banka Ústí nad Labem

Číslo účtu / kód banky: 1546-881/0710

Ve věcech smlouvy oprávněn jednat: Roman Ledvina, vedoucí ekonomického oddělení Děčín KŘP Ústeckého kraje

Ve věcech technických oprávněn jednat:   
oddělení Děčín KŘP Ústeckého kraje

Kontaktní adresa: Krajské ředitelství policie Ústeckého kraje, ekonomické oddělení Děčín, Kaštanová 301/2, 405 58 Děčín I

Telefon: 974 432 242, 727 917 258

E-mail: krpulk.e.eo.dc@pcr.cz

dále jen „objednatel“

**a**

Název: Window Holding a.s.

Sídlo: Hlavní 456  
250 89 Lázně Toušeň

Identifikační číslo: 28436024

Daňové identifikační číslo: CZ28436024

Banka: ČS spořitelna a.s.

Číslo účtu / kód banky: 6438302/0800

Ve věcech smlouvy oprávněn jednat: 

Ve věcech technických oprávněn jednat: 

Kontaktní adresa: Československých legií 1083/10  
405 02 Děčín

Telefon: 

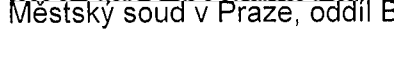
E-mail: 

Obchodní rejstřík: Městský soud v Praze, oddíl B, vložka 14506

dále jen „zhotovitel“

**Dodání a výměna vchodových dveří a nadsvětlíku**

## Článek II.

**Předmět a účel smlouvy**

1. Předmětem této smlouvy je závazek zhotovitele provést na svůj náklad a nebezpečí, řádně, včas, ve sjednané kvalitě a jako profesionál pro objednatele dílo specifikované v čl. II. odst. 2 této smlouvy (dále jen „dílo“), a současně s tím také závazek objednatele řádně dokončené dílo převzít a zaplatit za něj sjednanou cenu díla ve výši **57 781, 98 Kč** včetně DPH.
2. Specifikace díla:

*1429/2020*

Předmětem plnění je **demontáž stávajících dveří a nadsvětlíku, osazení nových dveří včetně doplňků (FAB, zavírač s ramínkem, el. vrátný, kování a bezpečnostní skla) a nadsvětlíku** v objektu objednatele OOP Děčín – Podmokly na adrese Tržní 165/7, 405 02 Děčín, a to na základě cenové nabídky zhotovitele ze dne 21. 8. 2020, která tvoří přílohu č. 1 této smlouvy.

3. Zhotovitel a objednatel uzavírají tuto smlouvu ve veřejném zájmu a za účelem zajištění nerušeného a efektivního plnění úkolů svěřených Policií ČR právními předpisy, tedy především ochrany bezpečnosti osob, majetku a veřejného pořádku a předcházení trestné činnosti.

### Článek III.

#### Způsob, místo a termín zhotovení díla

1. **Zhotovitel je povinen dílo dokončit a předat jej objednateli nejpozději do 10. 12. 2020 kalendářních dnů od uzavření této smlouvy.** Konkrétní termín zahájení prací na díle bude upřesněn telefonicky, o čemž bude vyhotoven písemný záznam. V případě nedodržení termínu dokončení a předání řádně dokončeného díla ze strany zhotovitele je zhotovitel povinen zaplatit objednateli smluvní pokutu ve výši pěti desetin procenta z ceny díla včetně DPH za každý, byť i započatý, den prodlení.
2. **Místem plnění a zároveň i místem předání díla je objekt objednatele OOP Děčín – Podmokly, na adrese Tržní 165/7, 405 02 Děčín** (dále jen „místo plnění“ nebo také „objekt KŘP-U“).
3. Zhotovitel je při zhotovení díla povinen postupovat s odbornou péčí, podle svých nejlepších znalostí a schopností, přičemž je při své činnosti povinen chránit zájmy a dobré jméno objednatele a postupovat v souladu s jeho pokyny, touto smlouvou, technickými normami a s právními předpisy. V případě nevhodných pokynů objednatele je zhotovitel povinen na nevhodnost těchto pokynů objednatele písemně upozornit, v opačném případě nese zhotovitel zejména odpovědnost za vady a za škodu, které v důsledku nevhodných pokynů objednatele objednateli a/nebo zhotoviteli a/nebo třetím osobám vznikly.
4. Dílo bude realizováno v rozsahu a způsobem provedení v souladu s požadavky, specifikacemi, parametry a ostatními podmínkami obsaženými v této smlouvě, přílohách a nabídce zhotovitele. Dílo bude zhotovitelem realizováno v souladu s platnou legislativou a platnými normami ČSN.
5. Zhotovitel se zavazuje při zhotovování díla použít pouze materiál nový, nepoužitý a bez využití repasovaných součástí. Veškerý použitý materiál musí splňovat legislativní normy (ČSN, prohlášení o shodě apod.) nutné pro jeho používání v podmínkách ČR. Zhotovitel je povinen použít při realizaci díla pouze suroviny, materiály a výrobky, které jsou řádně schváleny a certifikovány.
6. Zjistí-li zhotovitel před zahájením prací nebo v průběhu prací nepředvídatelné překážky, související se stavem stávajícího objektu, které mu zabraňují práce zahájit, nebo v nich pokračovat, neprodleně toto oznámí objednateli a bude o tom sepsán zápis podepsaný oběma stranami. Způsobí-li tyto odsouhlasené překážky prodlení termínu dokončení díla, nebude to posuzováno vzhledem k trvání a charakteru překážky jako prodlení zhotovitele s plněním závazku.
7. Zhotovitel při provádění díla v maximální možné míře zajistí ochranu životního prostředí dle platných právních předpisů. Odvozy odpadů a obalů a jejich likvidace budou prováděny zhotovitelem na jeho náklady, a to v souladu se zákonem č. 185/2001 Sb., o odpadech a o změně některých dalších zákonů, a prováděcími předpisy (zákon č. 383/2001 Sb., o podrobnostech nakládání s odpady); v případě výslovného požadavku objednatele je zhotovitel povinen doložit doklad o jejich likvidaci v souladu se zákonem při přijímacím řízení.
8. Dílo bude prováděno za běžného provozu OOP, zhotovitel je tudíž povinen při provádění díla dbát o co nejmenší zásahy do chodu v objektu a okolní prostor co nejméně zatěžovat a rušit. V místě plnění je nutné pohyb pracovníků zhotovitele monitorovat. Zhotovitel je povinen si zajistit souhlas ke zpracování osobních údajů všech příslušných pracovníků nutný k monitorování jejich vstupu do objektu místa plnění. Jmenný seznam všech pracovníků spolu se souhlasem se zpracováním osobních údajů předá zhotovitel objednateli před započítím provádění díla. Za prodlení způsobené nesplněním této povinnosti odpovídá v plném rozsahu zhotovitel. Objednatel je povinen nakládat s osobními údaji pouze v nejnútnejším rozsahu, a to za daným účelem a v souladu s právními předpisy.
9. Dílo je dokončeno, pokud jsou dokončeny veškeré práce a dodávky a je ve smyslu ust. § 2605 odst. 1 občanského zákoníku předvedena jeho způsobilost.
10. Dílo bude předáno objednateli v dohodnuté kvalitě bez vad a nedodělků. O předání a převzetí díla bude zhotovitelem vyhotoven protokol o předání a převzetí díla (dále jen „protokol“), jehož obsahem musí být i seznam předávaných dokumentů dle tohoto článku smlouvy, a to ve dvou (2) vyhotoveních, který bude podepsán oběma smluvními stranami a každá ze smluvních stran obdrží po jednom (1) vyhotovení protokolu.
11. Objednatel je oprávněn odmítnout převzetí díla, pokud bude vykazovat vady (vady zjevné). Důvody odmítnutí převzetí díla objednatel uvede v protokolu o provedených pracích společně s termínem, do

kdy mají být vady odstraněny. Na následné předání díla se použijí výše uvedená ustanovení tohoto článku. Termín stanovený pro odstranění vad díla nemá vliv na termín stanovený pro řádné dokončení díla dle odst. 1 tohoto článku smlouvy. Veškeré náklady spojené s odstraněním vady a opakovaným předáním díla po odstranění vad nese zhotovitel.

12. Nebezpečí škody na díle nese od počátku zhotovování díla do jeho protokolárního předání a převzetí bez vad zhotovitel.

#### Článek IV.

##### Cena díla a platební podmínky

1. Smluvní strany se dohodly ve smyslu ust. § 2620 občanského zákoníku na ceně díla s odkazem na cenovou nabídku, která je přílohou č. 1 této smlouvy, která má povahu rozpočtu a jejíž úplnost byla zhotovitelem ve smyslu § 2621 odst. 2 občanského zákoníku zaručena. Celková cena díla byla stanovena ve výši:

cena díla bez DPH:	47 753,70 Kč
DPH 21 %:	10 028,28 Kč
<b>Celková cena vč. DPH:</b>	<b>57 781,98 Kč</b>
2. Cena díla je ve smyslu § 2621 odst. 1 občanského zákoníku cenou neměnnou a nejvýše přípustnou, kterou nelze překročit, a zahrnuje veškeré náklady zhotovitele spojené s provedením předmětu díla a splněním všech stanovených závazků. Její úprava je možná pouze při změně zákonné sazby DPH, a to o částku odpovídající změně výše zákonné sazby DPH.
3. Cena díla bude zaplacená na základě faktury, jež bude vystavena zhotovitelem na základě skutečně provedených prací dle oboustranně potvrzeného protokolu. Faktura bude předložena ve dvou vyhotoveních. Faktura (daňový doklad) vystavená zhotovitelem musí obsahovat náležitosti stanovené právními předpisy, zejména dle § 29 zákona č. 235/2004, o dani z přidané hodnoty, ve znění pozdějších předpisů. Faktura musí zejména obsahovat: označení faktury a její číslo; firmu (obch. jméno), IČO, DIČ, údaj o zapsání v obchodním rejstříku či jiné evidenci; sídlo objednatele a zhotovitele; bankovní spojení zhotovitele; předmět plnění; fakturovanou částku; údaj o splatnosti faktury; číslo jednacích smlouvy o dílo.
4. Zhotovitel je povinen přiložit k faktuře kopii protokolu.
5. Zhotovitel doručí fakturu na adresu **KŘP-U, ekonomické oddělení Děčín, Kaštanová 301/2, 405 58 Děčín.**
6. Zhotovitel je oprávněn vystavit fakturu na úhradu ceny díla nejdříve v den předání díla dle protokolu, nejpozději však do 15 kalendářních dnů ode dne předání díla dle protokolu a neprodleně po jejím vyhotovení ji doručit objednateli. Smluvní strany se dohodly, že v případě prodlení zhotovitele s vyhotovením a odesláním faktury je zhotovitel v prodlení věřitele dle § 1975 občanského zákoníku. Smluvní strany se v zájmu zachování právní jistoty dohodly, že promlčecí doba pro uplatnění práva zhotovitele na vystavení a doručení faktury na úhradu ceny díla (výzvy k zaplacení) objednateli dle této smlouvy činí 1 kalendářní rok ode dne, kdy mohla být faktura uplatněna poprvé.
7. Objednatel nebude poskytovat zhotoviteli jakékoliv zálohy na úhradu ceny díla nebo jeho části.
8. Smluvní strany se dohodly na lhůtě splatnosti faktury v délce třiceti (30) kalendářních dnů ode dne doručení faktury objednateli na kontaktní adresu objednatele. V případě pochybností se má za to, že dnem doručení se rozumí třetí den ode dne prokazatelného odeslání faktury. Smluvní strany se dohodly, že v případě doručení faktury v období od 21. prosince 2020 do 28. února 2021 činí splatnost faktury 60 kalendářních dnů.
9. Platí, že v případě uplatnění právního nároku objednatele na odstranění vady díla před splatností faktury se předmětná faktura považuje za doručenou dnem předání díla po odstranění vady. Pokud objednatel uplatní právní nárok na odstranění vady díla ve lhůtě splatnosti faktury, není objednatel povinen až do odstranění vady díla uhradit cenu díla. Okamžikem předání díla po odstranění vady objednateli začne běžet nová lhůta splatnosti faktury v délce dle odst. 8 tohoto článku smlouvy. O předání díla po odstranění vady bude vyhotoven nový předávací protokol.
10. Objednatel je oprávněn před uplynutím lhůty splatnosti faktury vrátit bez zaplacení fakturu, která neobsahuje přílohy nebo náležitosti stanovené touto smlouvou, nebo budou-li tyto údaje uvedeny chybně. Zhotovitel je povinen podle povahy nesprávnosti fakturu opravit nebo nově vyhotovit. V takovém případě není objednatel v prodlení se zaplacením ceny díla. Okamžikem doručení náležitě doplněné či opravené faktury začne běžet nová lhůta splatnosti faktury v délce dle odst. 8 tohoto článku smlouvy.
11. Objednatel nemá povinnost účasti na režimu přenesení daňové povinnosti dle § 92a ve smyslu ustanovení § 5 odst. 4 zákona č. 235/2004 Sb. o DPH.

## Článek V.

### Povinnost mlčenlivosti

1. Zhotovitel se zavazuje zachovávat ve vztahu ke třetím osobám mlčenlivost o informacích, které při plnění této smlouvy získá od objednatele nebo o objednateli či jeho zaměstnancích a spolupracovnících a nesmí je zpřístupnit bez písemného souhlasu objednatele žádné třetí osobě ani je použít v rozporu s účelem této smlouvy, ledaže se jedná:
  - a. o informace, které jsou veřejně přístupné, nebo
  - b. o případ, kdy je zpřístupnění informace vyžadováno zákonem nebo závazným rozhodnutím oprávněného orgánu.
2. Zhotovitel je povinen zavázat povinností mlčenlivosti podle odstavce 1 všechny osoby, které se budou podílet na zhotovování díla dle této smlouvy.
3. Za porušení povinnosti mlčenlivosti osobami, které se budou podílet na zhotovování díla dle této smlouvy, odpovídá zhotovitel, jako by povinnost porušil sám.
4. Povinnost mlčenlivosti trvá i po skončení účinnosti této smlouvy.
5. Jestliže zhotovitel poruší povinnost mlčenlivosti dle tohoto článku smlouvy, zavazuje se zhotovitel uhradit objednateli smluvní pokutu ve výši 5 000,- Kč za každé jednotlivé porušení povinnosti.

## Článek VI.

### Smluvní sankce a započtení

1. Smluvní strany se dohodly, že výše smluvní pokuty dle žádného z ustanovení této smlouvy nesmí přesáhnout 100 % ceny díla dle čl. IV. odst. 1 této smlouvy včetně DPH.
2. Objednatel je povinen zaplatit zhotoviteli za nedodržení termínu zaplacení ceny díla či její části pouze smluvní úrok z prodlení ve výši pěti setin procenta z dlužné částky za každý, byť i započatý, den prodlení se zaplacením ceny díla.
3. Smluvní strany si sjednaly, že za pozdní úhradu ceny díla či její části z důvodu opožděného uvolnění finančních prostředků ze státního rozpočtu objednatel neodpovídá, a proto platí, že nebude považována za prodlení objednatele. Zároveň platí, že pozdní úhrada ceny díla či její části z důvodu opožděného uvolnění finančních prostředků není porušením smlouvy podstatným způsobem ze strany objednatele.
4. Úročení úroků z prodlení se zakazuje.
5. Povinnost uhradit smluvní pokutu vzniká dnem doručení výzvy k jejímu zaplacení povinné straně s dobou splatnosti 7 dnů, nedohodnou-li se smluvní strany jinak. Nárok na smluvní pokutu vzniká okamžikem porušení smluvní povinnosti.
6. Objednatel je v souladu s ustanovením § 1982 občanského zákoníku oprávněn jednostranně započíst jakékoliv splatné peněžité pohledávky za zhotovitelem vůči ceně díla, a to především pohledávky smluvních pokut.
7. V souladu s § 42 odst. 2 zákona č. 219/2000 Sb., o majetku České republiky a jejím vystupování v právních vztazích (dále jen „zákon o majetku České republiky“) je zhotovitel oprávněn započíst svou pohledávku za objednatelem na svůj dluh vůči objednateli pouze po vzájemné dohodě s objednatelem.
8. Zaplacením smluvní pokuty a úroků z prodlení není dotčen nárok smluvních stran na náhradu majetkové i nemajetkové újmy v plné výši, vzniklé porušením ustanovení smlouvy, na jehož základě je smluvní pokuta požadována, ani povinnost smluvních stran řádně plnit veškeré své závazky z této smlouvy (použití § 2050 občanského zákoníku se tedy pro účely této smlouvy vylučuje).
9. Objednatel je povinen oznámit zhotoviteli započtení dluhu zhotovitele na pohledávku objednatele, a to do 7 dnů ode dne započtení. Toto oznámení nemá konstitutivní charakter.

## Článek VII.

### Změny a zánik smlouvy

1. V souladu s § 12 odst. 1 zákona o majetku České republiky může být tato smlouva měněna nebo doplňována pouze oboustranně odsouhlasenými písemnými vzestupně číslovanými dodatky k této smlouvě, a to výlučně prostřednictvím osob oprávněných k uzavření smlouvy. Kontaktní osoby či pověřeni pracovníci objednatele, uvedení v této smlouvě, jsou oprávněni k poskytování součinnosti dle této smlouvy, nejsou však jakkoli oprávněni či zmocněni ke sjednávání jakýchkoliv změn závazků plynoucích z této smlouvy.
2. Kterákoliv smluvní strana je oprávněna od smlouvy odstoupit v případě podstatného porušení závazků z této smlouvy druhou smluvní stranou. Podstatným porušením je zejména:

- a. prodlení objednatele se splněním svých peněžitých závazků z této smlouvy o více než 15 kalendářních dnů,
  - b. prodlení zhotovitele s dokončením a předáním řádně dokončeného díla o více než 10 kalendářních dnů,
  - c. prodlení zhotovitele s odstraněním skrytých a záručních vad díla o více než 14 kalendářních dnů,
  - d. postup zhotovitele při zhotovení díla v rozporu s pokyny objednatele.
3. Objednatel je dále oprávněn od této smlouvy odstoupit v případě, že
- a. vůči majetku zhotovitele probíhá insolvenční řízení, v němž bylo vydáno rozhodnutí o úpadku, pokud to právní předpisy umožňují,
  - b. zhotovitel vstoupí do likvidace,
  - c. zhotovitel pozbyl oprávnění k plnění této smlouvy.

O shora uvedeném je zhotovitel povinen objednatele neprodleně informovat.

4. Účinky odstoupení od smlouvy nastávají okamžikem doručení písemného projevu vůle odstoupit od této smlouvy druhé smluvní straně. Odstoupení od smlouvy či jiná forma zániku této smlouvy se nedotýká zejména nároku na náhradu škody, práv objednatele z vadného plnění, smluvní pokuty a povinnosti mlčenlivosti.
5. Jestliže dojde ke zmaření účelu této smlouvy z důvodu stojícího na straně zhotovitele (zejména dojde-li k odstoupení od smlouvy ze strany objednatele z důvodu uvedeného v § 2002 odst. 2 občanského zákoníku – např. z důvodu ztráty způsobilosti zhotovitele k plnění této smlouvy či z důvodu důvodného předpokladu nedodržení termínu dokončení díla ze strany zhotovitele apod.), je zhotovitel povinen uhradit objednateli částku ve výši patnáct procent z ceny díla včetně DPH, a to jako paušalizovanou náhradu újmy vzniklé v důsledku zmaření naplnění účelu této smlouvy, pokud se neprokáže, že skutečná výše této újmy je vyšší.
6. Zhotovitel není bez předchozího písemného souhlasu objednatele oprávněn postoupit práva a povinnosti z této smlouvy, ani smlouvu samotnou, na třetí osobu. Postoupení práv a povinností z této smlouvy, či smlouvy samotné na třetí osobu v rozporu s větou první tohoto odstavce smlouvy je neplatné.

#### Článek VIII.

##### Záruka a odpovědnost za vady

1. Práva z vadného plnění vyplývají pro smluvní strany obecně z ust. § 2615 a násl. občanského zákoníku.
2. Zhotovitel je povinen předat objednateli dílo bez vad a nedodělků a prohlašuje, že dílo ani jeho součásti nemají právní vady ve smyslu § 1920 občanského zákoníku, a že plněním dle této smlouvy nezasahuje do práv průmyslového či duševního vlastnictví ani do jiných práv třetích osob. Zhotovitel je povinen zhotovit dílo řádně, tedy zejména jako profesionál, s odbornou péčí a s přihlédnutím k oprávněným zájmům objednatele, v souladu s podmínkami uvedenými v této smlouvě a jejich přílohách a se všemi příslušnými právními a technickými normami.
3. **Zhotovitel ručí za kvalitu jím prováděných prací (díla) dle této smlouvy**, tedy zejména za to, že bylo dílo provedeno v souladu s touto smlouvou včetně jejích příloh a veškerými právními i technickými normami vztahujícími se k prováděnému dílu, a dále za to, že si práce jím provedené svou kvalitou a své požadované vlastnosti zachovají **minimálně po dobu 60 měsíců** od data předání objednateli za podmínek uvedených v předávacím protokolu (záruční lhůta pro provedené práce).
4. **Zhotovitel ručí za jakost veškerých použitých a řádně zabudovaných materiálů a zařízení v rámci provádění díla**, tedy zejména za to, že mají tyto materiály a zařízení vlastnosti a kvalitu minimálně v požadovaném rozsahu dle této smlouvy, a dále za to, že si tyto materiály a zařízení svou kvalitou a své požadované vlastnosti zachovají **minimálně po dobu 60 měsíců**, ode dne předání díla (záruční lhůta pro použité materiály a zařízení), neposkytuje-li jejich výrobce záruční lhůtu delší.
5. Výskyt eventuálních záručních vad či jiných vad plnění oznámí objednatel zhotoviteli písemně spolu s uplatňovanými reklamačními nároky bez zbytečného odkladu po jejich zjištění. Zhotovitel je povinen sdělit objednateli své stanovisko k reklamaci prokazatelným způsobem zápisem o projednání reklamace nejpozději do 5 pracovních dnů od jejich doručení, a to na základě prověření stavu na místě. Neučiní-li tak, platí, že reklamaci plně uznává a odstranění vad provede nejpozději ve lhůtě uvedené níže.
6. Zhotovitel je povinen odstranit záruční vadu či jinou vadu plnění nejpozději do 10 pracovních dnů ode dne doručení písemného oznámení o existenci záruční či jiné vady, nedohodne-li se s objednatelem z objektivních důvodů jinak. Takovouto dohodu je za objednatele oprávněn schválit pouze ředitel KŘP-U, případně jím písemně pověřená osoba; stejné platí i pro případ schvalování způsobu odstranění reklamovaných vad odlišného od uvedení do předešlého stavu (oprava). V případě prodlení zhotovitele

s odstraněním záručních či jiných vad je zhotovitel povinen uhradit objednateli smluvní pokutu ve výši pět desetin procenta z ceny díla včetně DPH za každý, byť i započatý, den prodlení.

7. Veškeré náklady spojené s uplatněním práv objednatele z vadného plnění a ze záruky za kvalitu (např. doprava, balné reklamovaného materiálu) nese zhotovitel.
8. Reklamace jsou ze strany objednatele řešeny osobou oprávněnou jednat za objednatele ve věcech technických.

#### Článek IX.

##### Ostatní ujednání

1. Smluvní strany jsou povinny bez zbytečného odkladu oznámit druhé smluvní straně případné změny údajů v záhlaví smlouvy.
2. Zhotovitel je povinen upozornit objednatele písemně na existující či hrozící střet zájmů bezodkladně poté, co střet zájmů vznikne nebo vyjde najevo, pokud zhotovitel při vynaložení veškeré odborné péče nemohl střet zájmů zjistit před uzavřením této smlouvy.
3. Zhotovitel prohlašuje, že proti němu není v současné době vedena exekuce, ani proti němu není vedeno insolvenční řízení a není v úpadku. Jestliže se toto prohlášení zhotovitele ukáže být nepravdivým, je zhotovitel povinen zaplatit objednateli smluvní pokutu ve výši deset procent z ceny díla včetně DPH. Stejnou výši smluvní pokuty uhradí zhotovitel objednateli také v případě porušení povinnosti plynoucí z odst. 2 tohoto článku smlouvy či čl. VII. odst. 6 této smlouvy.
4. Veškerá komunikace mezi smluvními stranami bude probíhat prostřednictvím osob oprávněných jednat jménem smluvních stran, kontaktních osob, popř. jimi pověřených pracovníků.
5. Zhotovitel bez jakýchkoliv výhrad souhlasí se zveřejněním své identifikace a dalších údajů uvedených ve smlouvě včetně ceny díla na profilu objednatele.
6. Tato smlouva bude dále uveřejněna v registru smluv dle zákona č. 340/2015 Sb., o zvláštních podmínkách účinnosti některých smluv, uveřejňování těchto smluv a o registru smluv, který nabyl účinnosti dne 1. července 2016.
7. Podkladem pro uzavření této smlouvy o dílo je nabídka zhotovitele ze dne 21. 8. 2020.
8. Vzájemná práva a povinnosti smluvních stran se řídí především touto smlouvou, zákonem č. 134/2016 Sb., o zadávání veřejných zakázek a zákonem o majetku České republiky. V rozsahu tímto neupraveném se vzájemná práva a povinnosti smluvních stran řídí především občanským zákoníkem. Objednatel uzavírá tuto smlouvu jakožto organizační složka státu příslušná k hospodaření s majetkem státu ve smyslu zákona o majetku České republiky, a to v rámci své nepodnikatelské činnosti a k naplňování veřejného zájmu. Zhotovitel uzavírá tuto smlouvu jako profesionál a jako podnikatel ve smyslu § 5 a § 420 an. občanského zákoníku.

#### Článek X.

##### Závěrečná ustanovení

1. Tato smlouva nabývá platnosti okamžikem jejího podpisu poslední ze smluvních stran a účinnosti potom okamžikem jejího zveřejnění v registru smluv ve smyslu zákona o registru smluv.
2. Nedílnou součástí této smlouvy je příloha č. 1 – cenová nabídka.
3. Tato smlouva je vyhotovena ve dvou (2) stejnopisech, přičemž objednatel obdrží jedno (1) vyhotovení a zhotovitel obdrží jedno (1) vyhotovení.
4. Každá ze smluvních stran prohlašuje, že tuto smlouvu uzavírá svobodně a vážně, že považuje obsah této smlouvy za určitý a srozumitelný, a že jsou jí známy veškeré skutečnosti, jež jsou pro uzavření této smlouvy rozhodující, na důkaz čehož připojují smluvní strany k této smlouvě své podpisy.

Přílohy: č. 1 – cenová nabídka

V ..... dne 27.10.2020

V ..... dne 27/10/2020

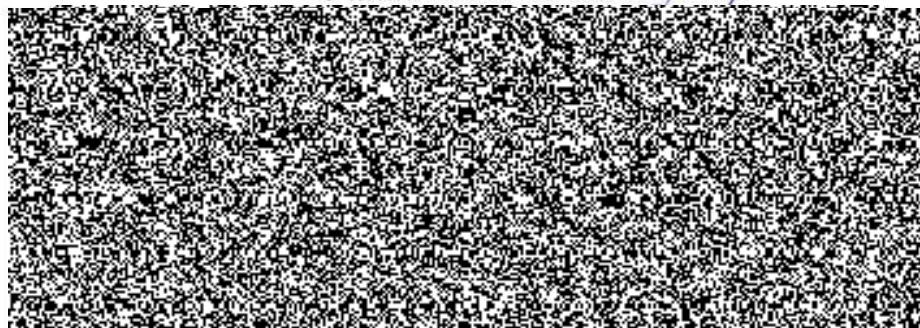
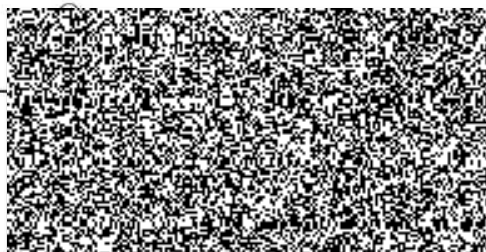

Zpracoval : 

Datum : 21.8.2020

Označení : 476 - bezpečnostní sklo,aktualizace

**DODAVATEL:**

**Window Holding a.s.**

Hlavní 456

250 89 Lázně Toušeň

IČO: 28436024

DIČ: CZ28436024

Tel.: +420 800 777 666

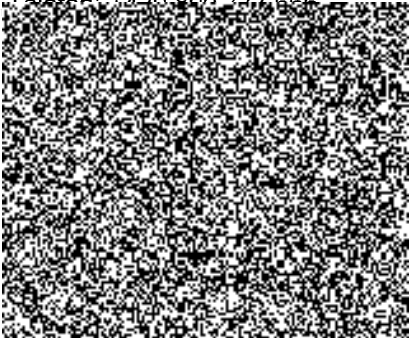

**POPTÁVAJÍCÍ:**

**Krajské ředitelství policie Ústeckého kraje**

Lidické náměstí 899/9

400 01 Ústí nad Labem

Mob.: 

Tel.:

E-mail: [krpulk.e.eo.dc@pcr.cz](mailto:krpulk.e.eo.dc@pcr.cz)

IČO: 75151537

DIČ:

**ADRESA STAVBY:**

Tržní 165/7

405 02 Děčín

Tel.:

Mob.:

E-mail:

**Jedlná certifikovaná záruka v ČR na dodávku oken, dveří a stínění na klíč.**

**VEKRA**  
OKNA | DVEŘE

# CERTIFIKÁT

OVĚŘENÁ ZÁRUKA VEKRA

- ✓ Výrobky VEKRA byly zkonstruovány v souladu s nejvyššími interními standardy VEKRA v unikátním konstrukčním softwaru VEKRA
- ✓ Shoda výrobků VEKRA s technickou výrobní dokumentací byla zkontrolována specializovanými konstruktéry VEKRA
- ✓ Každý prvek VEKRA byl vyroben v souladu s konstrukčním řešením vyplývajícím ze smlouvy a ve shodě s výrobními předpisy VEKRA
- ✓ Každý výrobek VEKRA byl namontován v souladu se schváleným montážním předpisem VEKRA
- ✓ Konstrukční řešení VEKRA, výroba VEKRA a montáž VEKRA tvoří ucelené nedělitelné dílo, na které se vztahuje plná Záruka VEKRA podle definované interní normy
- ✓ VEKRA má interními předpisy nastavený systém a procesy, které respektují nároky zákazníka vzhledem k procesu řešení reklamaci a jejich vymahatelnosti

**OVĚŘENO:**



Vážený zákazníku,

velmi si vážíme Vašeho zájmu o okna VEKRA. VEKRA OKNA je největší výrobce oken v ČR. Jako silný a stabilní výrobce oken ručíme svým zákazníkům za prvotřídní kvalitu oken, profesionální úroveň služeb a bezproblémový servis po celou dobu životnosti oken.

Pokud budete chtít získat více informací o našich výrobcích a zejména se přesvědčit o jejich kvalitě, jste srdečně zváni do naší vzorkovny nebo výrobních závodů. Odborný konzultant Vám představí celý sortiment naší nabídky a vybere vhodný výrobek, který určitě uspokojí Vaši potřebu a odpoví na Vaše dotazy, zapracuje požadované změny a vysvětlí technické parametry nabídky a případné realizace. Seznámí Vás s detaily, které mají vliv na cenu zakázky.

## VEKRA - JISTOTA SPRÁVNÉ VOLBY

### POŘÍDETE SI TAKÉ INTERIÉROVÉ DVEŘE A MODERNÍ STÍNÍČÍ TECHNIKU

Naším cílem je přispívat k Vašemu lepšímu každodennímu životu, proto jsme pro Vás připravili širokou nabídku modelů interiérových dveří a stínící techniky, která významně ovlivňuje komfort bydlení

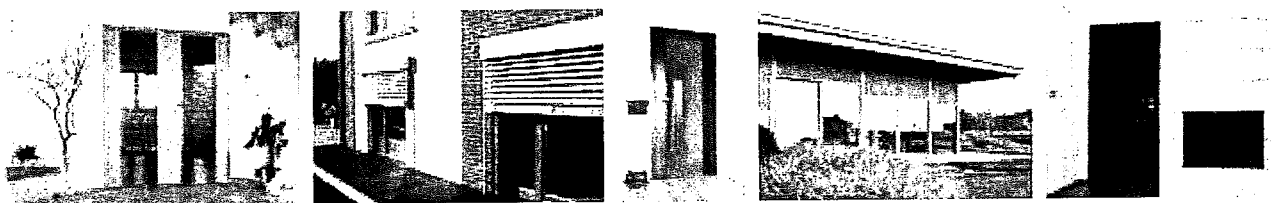

#### INTERIÉROVÉ DVEŘE

- výběr z široké škály modelů
- možnost atypického řešení dle individuálních potřeb - prosklené stěny, posuvné dveře
- výroba z kvalitních a prověřených materiálů
- spolehlivá funkce a dlouhá životnost

#### STÍNÍČÍ TECHNIKA

- moderní design pro komplexní zastínění
- venkovní a vnitřní stínění doladí vaše okna i bydlení do detailu
- přispívá k optimálnímu prostředí v interiéru
- máme řešení pro rodinný dům i byt

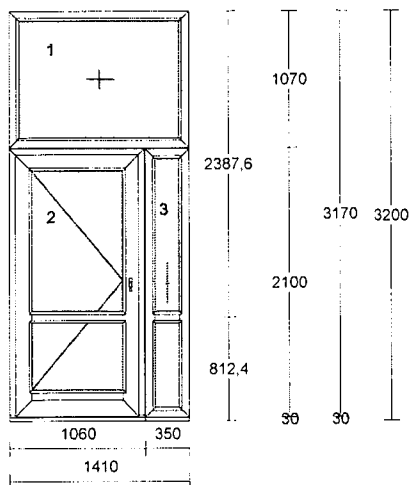

Všechny elementy (okna, dveře) jsou zobrazeny jen schematicky. Prvky jsou zobrazeny z pohledu z interiéru, pro orientaci otevírání

**Pozice: 1**
**Množství: 1 ks**

Profil:	PRIMA
Šířka:	1410 mm
Výška:	3170 mm
Barva:	<b>bílá</b>
Rám:	rám vchodový standard
Křídlo:	2 * bez křídla, křídlo vchodové
Spojka:	2 * Spoj 6mm s výzt., nos uvnitř
Rozšíření:	podklad pod práh 30x73mm bílý
Příčka:	2 * sklodělicí příčka 90mm
Náklížek kř.:	vestav.profil 77mm (kř.105mm)
Výplň:	5 * 7 Stratobel 33.2 /16/ 4 Planibel Top N+, Arg., Ug 1.10, Rw(skla) 35 dB
Výplň tl.:	5 * 27.0 mm
Kování:	<b>Pole + název otvírky:</b> 1 pevně v rámu 2 VD levé dovnitř otv. 3 pevně v rámu
Kotvení:	na vruty - H+D+L+P
Odvodnění:	dopředu
Hmotnost kg:	181

<u>Cena za kus:</u>	<u>Cena celkem:</u>
<b>65774,00 Kč</b>	<b>65774,00 Kč</b>

Zavírač bílý s ramínkem

El.vrátný s aretací pro 1kř VD

**UPOZORNĚNÍ:**

 Připojení elektrického zámku (elektrický vrátný v protiplechu zámku) **NENÍ** předmětem dodávky a je nutno ho svěřit odborné firmě.

Koule / klika s krytím TYP 03, bílá 69-75

- FAB vložka VD 45/50 5 kl.

**ČÁSTKA KE SLEVĚ**

65774,00 Kč

**Pozice: 2**
**Množství: 1 ks** Expediční náklady

<u>Jednotková cena:</u>	<u>Cena celkem:</u>
<b>1000,00 Kč</b>	<b>1000,00 Kč</b>

---

<b>Pozice: 3</b>	<b>Množství:</b> 12,667 m	Info - počet obvodových metrů		
			<u>Jednotková cena:</u> 0,00 Kč	<u>Cena celkem:</u> 0,00 Kč

---

<b>Pozice: 4</b>	<b>Množství:</b> 12,727 m	Cena za montáž, demontáž, zednické zapravení (ocelová nebo plastová okna - lehká konstrukce), obvod 10 - 25 bm		
			<u>Jednotková cena:</u> 561,00 Kč	<u>Cena celkem:</u> 7139,85 Kč

---

<b>Pozice: 5</b>	<b>Množství: 7,810</b> APU lišta pro zednické začištění (boky + nadpraží) m			
			<u>Jednotková cena:</u> 134,40 Kč	<u>Cena celkem:</u> 134,40 Kč

---

<b>Pozice: 6</b>	<b>Množství: 1 ks</b> - montáž samozavírače			
			<u>Jednotková cena:</u> 600,00 Kč	<u>Cena celkem:</u> 600,00 Kč

---

<b>Pozice: 7</b>	<b>Množství: 1 ks</b> Manipulace			
			<u>Jednotková cena:</u> 1800,00 Kč	<u>Cena celkem:</u> 1800,00 Kč

---

**Pozice: 8** **Množství: 9,220** Likvidace oken REKORD - ostatní regiony mimo Prahu a Stř.  
m Čechy, 0-25 bm

Jednotková cena: Cena celkem:  
**98,00 Kč** **903,56 Kč**

**Alternativa: 9** **Množství: 9,220** Materiál pro VEKRA UZÁVĚRY PŘIPOJOVACÍ SPÁRY -  
m rekonstrukce, zalomené ostění popř.bez možnosti zapustit rám  
int.strana - parotěsná vrstva  
ext.strana - paropropustná vrstva

Jednotková cena: Cena celkem:  
**421,63 Kč** **421,63 Kč**

**Alternativa: 10** **Množství: 9,220** Cena montáže VEKRA UZÁVĚRŮ PŘIPOJOVACÍ SPÁRY  
m rekonstrukce, zalomené ostění popř.bez možnosti zapustit rám  
int.strana - parotěsná vrstva  
ext.strana - paropropustná vrstva

Jednotková cena: Cena celkem:  
**625,98 Kč** **625,98 Kč**

**KOMENTÁŘ OBCHODNÍKA a PLATEBNÍ PODMÍNKY:**

Suma položek		<b>77352,00 Kč</b>
Zákaznická sleva		<b>-29598,30 Kč</b>
Částka bez DPH		<b>47753,70 Kč</b>
DPH 21% - základní	21,00 %	10028,28 Kč
Částka celkem		<b>57781,98 Kč</b>
		=====

**DŮLEŽITÉ INFORMACE**

**ZÁRUKA:** - 60 měsíců záruka na dodávku otvorových výplní; je-li dodávka realizována bez montáže, je poskytována záruka 24 měsíců  
- 60 měsíců záruka na doplňky (parapety, žaluzie, služby atd.), jsou-li součástí dodávky otvorových výplní

**PLATNOST NABÍDKY:** 3 týdny

**ALTERNATIVNÍ POLOŽKY NEJSOU ZAPOČTENY V KONEČNÉ CENĚ.**

**TERMÍN VÝROBY:** 4-5 týdnů od podpisu smlouvy a uhrazení zálohy (uhrazením se rozumí připsání zálohy na účet zhotovitele)

**TERMÍN MONTÁŽE / DODÁVKY:** termín bude dohodnut individuálně minimálně 10 dní před dokončením výroby oken

**INFORMACE K MONTÁŽI:** Zkušební montážníci zajistí zákazníkům odbornou montáž oken a dveří pro všechny druhy staveb, včetně nízkoenergetických a pasivních domů. Odbornou montáží zákazník získá jistotu bezproblémového používání oken a dveří s deklarovanou zárukou. Jako ALTERNATIVA jsou v nabídce uvedeny UZÁVĚRY PŘIPOJOVACÍ SPÁRY, které požaduje ČSN 730540-2 (Tepelná ochrana budov) a ČSN74 6077 (Požadavky na zabudování). Jejich cena není součástí celkové částky.

**STANOVENÍ DPH:** Pro danou cenovou kalkulaci bylo zakalkulováno DPH dle předběžného uvážení našeho pracovníka. Stanovení DPH se bude dále řešit dle čestného prohlášení objednatele v součinnosti s platným zákonem o DPH.

Doručením či převzetím nabídky dochází ke zpracování osobních údajů zákazníka ze strany WH, které jsou nezbytné pro zpracování nabídky a pro provedení opatření přijatých před uzavřením smlouvy mezi WH a zákazníkem a následně pro případné řádné plnění smlouvy. WH zpracovává osobní údaje převzaté od zákazníka v souladu s nařízením Evropského parlamentu a Rady (EU) č. 2016/679 o ochraně fyzických osob v souvislosti se zpracováním osobních údajů a o volném pohybu těchto údajů neboli General Data Protection Regulation (dále jen „GDPR“) při zachování veškerých práv zákazníka, jakožto subjektu údajů, zejména dle čl. 12 - čl. 23 GDPR, a to výlučně za účelem výkonu své podnikatelské činnosti - nabídky, prodeje, dodávky a servisu svých výrobků, a to po dobu do uzavření smlouvy na dodávku výrobků nebo do uplatnění práva zákazníka na jejich výmaz učiněné mailem na adresu: [gdpr@windowholding.cz](mailto:gdpr@windowholding.cz)

**Zaměstnanci Window Holding a.s. Vám děkují, že jste se s poptávkou obrátil(a) na naši společnost a doufáme, že Vám naše nabídka bude po všech stránkách vyhovovat a těšíme se na další spolupráci.**

S srdečným pozdravem



Bližší informace : [www.vekra.cz](http://www.vekra.cz)  
[www.windowholding.cz](http://www.windowholding.cz)

Poptávající tímto dává pokyn dodavateli ke zpracování smlouvy o dílo, jejíž podstatné náležitosti jsou obsahem této cenové nabídky a zavazuje se takovou smlouvu o dílo s dodavatelem neprodleně po jejím předložení uzavřít. V případě neuzavření smlouvy o dílo se poptávající zavazuje uhradit dodavateli jím skutečně vynaložené náklady na vypracování této cenové nabídky a smlouvy o dílo.

V \_\_\_\_\_ dne \_\_\_\_\_