

Zpracoval : OZ - Hejduková Blanka

Datum : 29.4.2020

Označení :

DODAVATEL:

Window Holding a.s.

Hlavní 456

250 89 Lázně Toušeň

IČO: 28436024

DIČ: CZ28436024

Telefon: +420 800 777 666

Fax: +420 234 001 221

E-mail: info@vekra.cz

OBCHODNÍ ZÁSTUPCE:

Václav Šedivec

Jungmannovo nám. 492/6

284 01 Kutná Hora

Mob.: +420 725 595 533

Tel.:

E-mail: vaclav.sedivec@vekra.cz

POPTÁVAJÍCÍ:

**Vyšší odborná škola, Střední průmyslová škola a
Jazyková škola s právem státní jazykové zkoušky,
Kutná Hora, Masarykova 197**

Masarykova 197/1

28401 Kutná Hora - Hlouška

Mob.:

Tel.:

E-mail:

IČO: 61924059

DIČ: CZ61924059

ADRESA STAVBY:

Masarykova 197

28401 Kutná Hora

Tel.:

Mob.:

E-mail:

Jediná certifikovaná záruka v ČR na dodávku oken, dveří a stínění na klíč.



CERTIFIKÁT

OVĚŘENÁ ZÁRUKA VEKRA

- ✓ Výrobky VEKRA byly zkonstruovány v souladu s nejvyššími interními standardy VEKRA v unikátním konstrukčním software VEKRA
- ✓ Shoda výrobků VEKRA s technickou výrobní dokumentací byla zkontrolována specializovanými konstruktéry VEKRA
- ✓ Každý prvek VEKRA byl vyroben v souladu s konstrukčním řešením vyplývajícím ze smlouvy a ve shodě s výrobními předpisy VEKRA
- ✓ Každý výrobek VEKRA byl namontován v souladu se schváleným montážním předpisem VEKRA
- ✓ Konstrukční řešení VEKRA, výroba VEKRA a montáž VEKRA tvoří ucelené nedělitelné dílo, na které se vztahuje plná Záruka VEKRA podle definované interní normy
- ✓ VEKRA má interními předpisy nastavený systém a procesy, které respektují nároky zákazníka vzhledem k procesu řešení reklamací a jejich vymahatelnosti

OVĚŘENO:



Vážený zákazníku,

velmi si vážíme Vašeho zájmu o okna VEKRA. VEKRA OKNA je největší výrobce oken v ČR. Jako silný a stabilní výrobce oken ručíme svým zákazníkům za prvotřídní kvalitu oken, profesionální úroveň služeb a bezproblémový servis po celou dobu životnosti oken.

Pokud budete chtít získat více informací o našich výrobcích a zejména se přesvědčit o jejich kvalitě, jste srdečně zváni do naší vzorkovny nebo výrobních závodů. Odborný konzultant Vám představí celý sortiment naší nabídky a vybere vhodný výrobek, který určitě uspokojí Vaši potřebu a odpoví na Vaše dotazy, zapracuje požadované změny a vysvětlí technické parametry nabídky a případné realizace. Seznámí Vás s detaily, které mají vliv na cenu zakázky.

VEKRA - JISTOTA SPRÁVNÉ VOLBY

POŘÍDTE SI TAKÉ INTERIÉROVÉ DVEŘE A MODERNÍ STÍNÍCÍ TECHNIKU

Naším cílem je přispívat k Vašemu lepšímu každodennímu životu, proto jsme pro Vás připravili širokou nabídku modelů interiérových dveří a stínící techniky, která významně ovlivňuje komfort bydlení



INTERIÉROVÉ DVEŘE

- výběr z široké škály modelů
- možnost atypického řešení dle individuálních potřeb - prosklené stěny, posuvné dveře
- výroba z kvalitních a prověřených materiálů
- spolehlivá funkce a dlouhá životnost

STÍNÍCÍ TECHNIKA

- moderní design pro komplexní zastínění
- venkovní a vnitřní stínění doladí vaše okna i bydlení do detailu
- přispívá k optimálnímu prostředí v interiéru
- máme řešení pro rodinný dům i byt

Všechny elementy (okna, dveře) jsou zobrazeny jen schematicky. Prvky jsou zobrazeny z pohledu z interiéru, pro orientaci otevírání

Pozice: 1

Množství: 1 ks

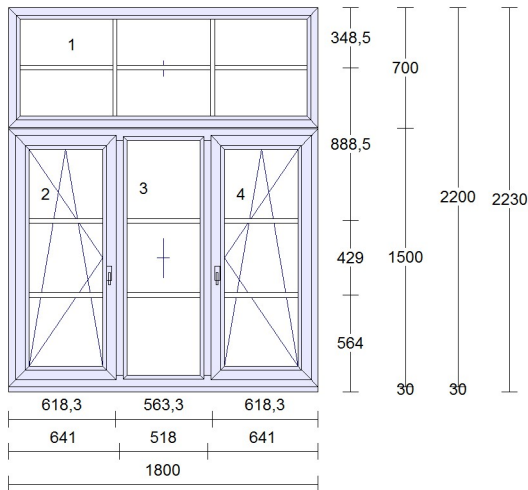

Profil:	PRIMA
Barva venku:	Grau 02
Barva uvnitř:	bílá
Rám:	rám standard
Křídlo:	2 * bez křídla, 2 * křídlo standard
Sloupek:	2 * sloupek/příčka 90mm
Spojka:	Spoj 6mm s výzt., nos uvnitř
Rozšíření:	podkl.prof.30 mm bez výstupku pro parapet
Příčka:	11 * meziskel.libovolná RAL/bílá 26mm
Výplň:	4 * 4 Float /16/ 4 Planibel Top N+, Arg., Ug 1.10, Rw=30 dB
Výplň tl.:	4 * 24.0 mm
Kování:	Pole + název otvírky: 1 pevně v rámu 2 otevíravé sklopné levé 3 pevně v rámu 4 otevíravé sklopné pravé
Kotvení:	na vruty - H+D+L+P
Odvodnění:	dopředu
Hmotnost kg:	123

Cena za kus: Cena celkem:
49612,00 Kč **49612,00 Kč**

Klíčka TYP 01, RAL9016 logo Vekra

Pozice: 2

Množství: 1 ks

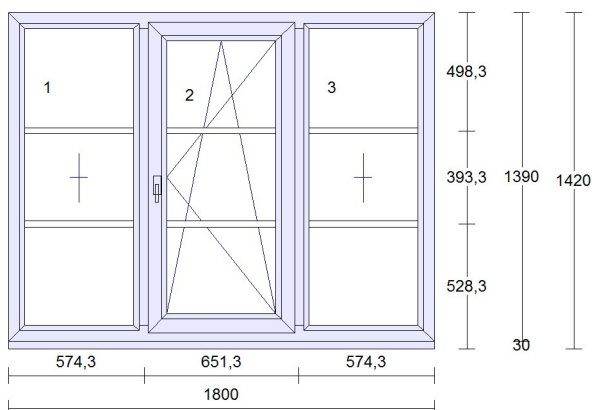

Profil:	PRIMA
Barva venku:	Grau 02
Barva uvnitř:	bílá
Rám:	rám standard
Křídlo:	2 * bez křídla, křídlo standard
Sloupek:	2 * sloupek/příčka 90mm
Rozšíření:	podkl.prof.30 mm bez výstupku pro parapet
Příčka:	6 * meziskel.libovolná RAL/bílá 26mm
Výplň:	3 * 4 Float /16/ 4 Planibel Top N+, Arg., Ug 1.10, Rw=30 dB
Výplň tl.:	3 * 24.0 mm
Kování:	Pole + název otvírky: 1 pevně v rámu 2 otevíravé sklopné pravé 3 pevně v rámu
Kotvení:	na vruty - H+D+L+P
Odvodnění:	dopředu
Hmotnost kg:	74

Cena za kus: Cena celkem:
27136,00 Kč **27136,00 Kč**

Klíčka TYP 01, RAL9016 logo Vekra

Pozice: 3

Množství: 1 ks

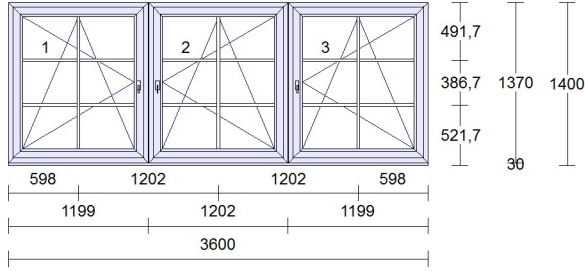

Profil: PRIMA
 Barva venku: **Grau 02**
 Barva uvnitř: **bílá**
 Rám: rám standard
 Křídlo: 3 * křídlo standard
 Spojka: 2 * Dilatační spoj 6mm nevyztužený
 Rozšíření: podkl.prof.30 mm bez výstupku pro parapet
 Příčka: 15 * meziskel.libovolná RAL/bílá 26mm
 Výplň: 3 * 4 Float /16/ 4 Planibel Top N+, Arg., Ug 1.10, Rw=30 dB
 Výplň tl.: 3 * 24.0 mm
 Kování: **Pole + název otvírky:**
 1 otevíravé sklopné levé
 2 otevíravé sklopné pravé
 3 otevíravé sklopné pravé
 Kotvení: na vruty - H+D+L+P
 Odvodnění: dopředu
 Hmotnost kg: 150

Cena za kus: Cena celkem:
70186,00 Kč **70186,00 Kč**

Klička TYP 01, RAL9016 logo Vekra

Pozice: 4

Množství: 1 ks

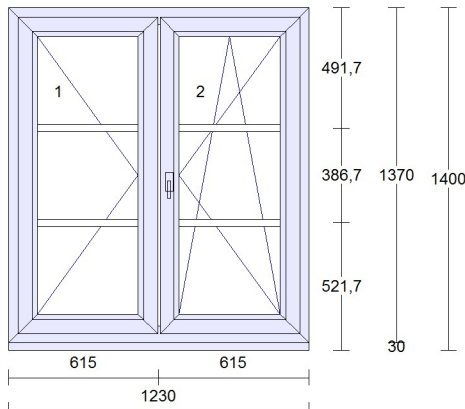

Profil: PRIMA
 Barva venku: **Grau 02**
 Barva uvnitř: **bílá**
 Rám: rám standard
 Křídlo: 2 * křídlo standard
 Rozšíření: podkl.prof.30 mm bez výstupku pro parapet
 Příčka: 4 * meziskel.libovolná RAL/bílá 26mm
 Výplň: 2 * 4 Float /16/ 4 Planibel Top N+, Arg., Ug 1.10, Rw=30 dB
 Výplň tl.: 2 * 24.0 mm
 Kování: **Pole + název otvírky:**
 1 otevíravé levé štlup
 2 otevíravé sklopné pravé hlavní
 Kotvení: na vruty - H+D+L+P
 Odvodnění: dopředu
 Hmotnost kg: 56

Cena za kus: Cena celkem:
20338,00 Kč **20338,00 Kč**

Klička TYP 01, RAL9016 logo Vekra

Pozice: 5

Množství: 1 ks

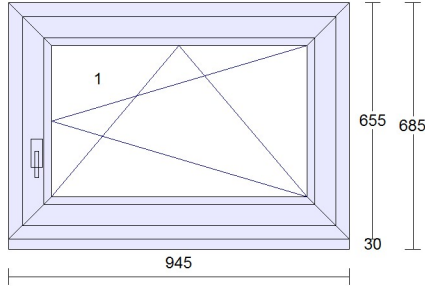

Profil: PRIMA
Barva: **bílá**
Rám: rám standard
Křídlo: křídlo standard
Rozšíření: podkl.prof.30 mm bez výstupku pro parapet
Výplň: 4 Float /16/ 4 Planibel Top N+, Arg., Ug 1.10, Rw=30 dB
Výplň tl.: 24.0 mm
Kování: **Pole + název otvírky:**
1 otevíravé sklopné pravé
Kotvení: na vruty - H+D+L+P
Odvodnění: dopředu
Hmotnost kg: 20
Poznámka k pozici: :

provizorní výlez na střechu

Cena za kus: Cena celkem:
5167,00 Kč 5167,00 Kč

Klíčka TYP 01, RAL9016 logo Vekra

Pozice: 6

Množství: 1 ks

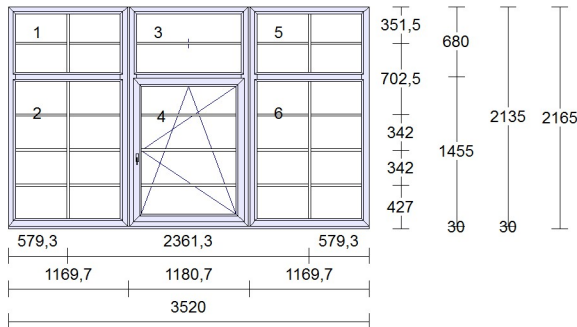

Profil: PRIMA
Barva venku: **Grau 02**
Barva uvnitř: **bílá**
Rám: rám standard
Křídlo: 5 * bez křídla, křídlo standard
Poutec: 3 * sloupek/příčka 90mm
Spojka: 2 * Dilatační spoj 22mm s výzt.
Rozšíření: podkl.prof.30 mm
Příčka: 24 * meziskel.libovolná RAL/bílá 26mm
Výplň: 6 * 4 Float /16/ 4 Planibel Top N+, Arg., Ug 1.10, Rw=30 dB
Výplň tl.: 6 * 24.0 mm
Kování: **Pole + název otvírky:**
1 pevně v rámu
2 pevně v rámu
3 pevně v rámu
4 otevíravé sklopné pravé
5 pevně v rámu
6 pevně v rámu
Kotvení: na vruty - H+D+L+P
Odvodnění: dopředu
Hmotnost kg: 219

Cena za kus: Cena celkem:
117845,00 Kč 117845,00 Kč

Klíčka TYP 01, RAL9016 logo Vekra

Pozice: 7

Množství: 1 ks

Profil: PRIMA
Barva venku: **Grau 02**
Barva uvnitř: **bílá**
Rám: rám standard
Křídlo: 3 * bez křídla, křídlo standard
Sloupek: 2 * sloupek/příčka 90mm
Spojka: Spoj 6mm s výzt., nos uvnitř podkl.prof.30 mm
Rozšíření: 14 * meziskel.libovlná RAL/bílá 26mm
Příčka: 4 * 4 Float /16/ 4 Planibel Top N+, Arg., Ug
Výplň: 1.10, Rw=30 dB
Výplň tl.: 4 * 24.0 mm
Kování: **Pole + název otvírky:**
1 pevně v rámu
2 pevně v rámu
3 otevíravé sklopné pravé
4 pevně v rámu
Kotvení: na vruty - H+D+L+P
Odvodnění: dopředu
Hmotnost kg: 118

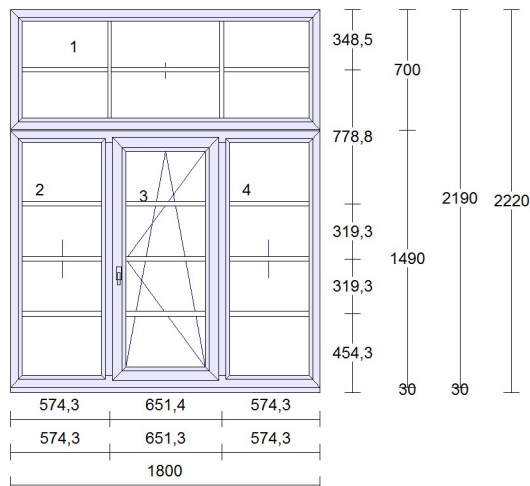

Cena za kus: Cena celkem:
53092,00 Kč **53092,00 Kč**

Klíčka TYP 01, RAL9016 logo Vekra

!! mezisoučet - částka určená ke slevě !!

343376,00 Kč

Pozice: 8

Množství:
52,430 m

Materiál pro VEKRA UZÁVĚRY PŘIPOJOVACÍ SPÁRY -
rekonstrukce, zalomené ostění popř.bez možnosti zapustit rám
int.strana - parotěsná vrstva
ext.strana - paropropustná vrstva

Jednotková cena: Cena celkem:
2462,11 Kč **2462,11 Kč**

Pozice: 9

Množství:
52,430 m

Cena montáže VEKRA UZÁVĚRŮ PŘIPOJOVACÍ SPÁRY
rekonstrukce, zalomené ostění popř.bez možnosti zapustit rám
int.strana - parotěsná vrstva
ext.strana - paropropustná vrstva

Jednotková cena: Cena celkem:
3141,45 Kč **3141,45 Kč**

Pozice: 10	Množství: 2 ks	Cena za demontáž lehkých ocelových nebo plastových oken; obvod 50 - 100bm 63,04bm x 2 (zvojená okna)	<u>Jednotková cena:</u> 10288,00 Kč	<u>Cena celkem:</u> 20576,00 Kč
-------------------	-----------------------	--	---	---

Pozice: 11	Množství: 1 ks	Cena montáže, obvod 50-100bm 63,04bm	<u>Jednotková cena:</u> 12104,00 Kč	<u>Cena celkem:</u> 12104,00 Kč
-------------------	-----------------------	---	---	---

Pozice: 12	Množství: 1 ks	Cena za začištění špaleta do rovna; obv. 50 - 100 bm 63,04bm	<u>Jednotková cena:</u> 34193,00 Kč	<u>Cena celkem:</u> 34193,00 Kč
-------------------	-----------------------	---	---	---

Pozice: 13	Množství: 37,735 m	APU lišta pro zednické začištění (boky + nadpraží)	<u>Jednotková cena:</u> 604,80 Kč	<u>Cena celkem:</u> 604,80 Kč
-------------------	-------------------------------	--	---	---

Pozice: 14	Množství: 1 ks	Dodávka parapetů (zaměřené) Vnitřní PVC - barva bílá 360mm	<u>Jednotková cena:</u> 5032,20 Kč	<u>Cena celkem:</u> 5032,20 Kč
		- dodávka parapetů počet 6ks	3472,00 Kč	3472,00 Kč
		- montáž parapetů počet 6ks Jedn.cena (1 ks * 1560,00 Kč = 1560,00 Kč)	1560,00 Kč	1560,00 Kč

Pozice: 15 **Množství: 1 ks** Vnější parapety včetně montáže

<u>Jednotková cena:</u>	<u>Cena celkem:</u>
37950,00 Kč	37950,00 Kč

Pozice: 16 **Množství: 1 ks** Lešení

<u>Jednotková cena:</u>	<u>Cena celkem:</u>
5000,00 Kč	5000,00 Kč

Pozice: 17 **Množství: 1 ks** Přípl.za prorez u speciál.dekoru

<u>Jednotková cena:</u>	<u>Cena celkem:</u>
2188,00 Kč	2188,00 Kč

Pozice: 18 **Množství: 1 ks** Expediční náklady

<u>Jednotková cena:</u>	<u>Cena celkem:</u>
1000,00 Kč	1000,00 Kč

KOMENTÁŘ OBCHODNÍKA a PLATEBNÍ PODMÍNKY:

Suma položek		467628,00 Kč
Sleva vztahující se k mezisoučtu		-219760,64 Kč
Částka bez DPH		247867,36 Kč
DPH 21% - SPZ	0,00 %	0,00 Kč
Částka celkem		247867,36 Kč =====

DŮLEŽITÉ INFORMACE

ZÁRUKA: - 60 měsíců záruka na dodávku otvorových výplní; je-li dodávka realizována bez montáže, je poskytována záruka 24 měsíců
- 60 měsíců záruka na doplňky (parapety, žaluzie, služby atd.), jsou-li součástí dodávky otvorových výplní

PLATNOST NABÍDKY: 3 týdny

ALTERNATIVNÍ POLOŽKY NEJSOU ZAPOČTENY V KONEČNÉ CENĚ.

TERMÍN VÝROBY: 7-8 týdnů od podpisu smlouvy a uhrazení zálohy (uhrazením se rozumí připsání zálohy na účet zhotovitele)

TERMÍN MONTÁŽE / DODÁVKY: termín bude dohodnut individuálně minimálně 10 dní před dokončením výroby oken

INFORMACE K MONTÁŽI: Zkušení montážníci zajistí zákazníkům odbornou montáž oken a dveří pro všechny druhy staveb, včetně nízkoenergetických a pasivních domů. Odbornou montáží zákazník získá jistotu bezproblémového používání oken a dveří s deklarovanou zárukou.

Cenová nabídka neobsahuje cenu za manipulační techniku pro montáž HS portálů a prvků nad 150kg. Použití manipulační techniky bude řešeno při zaměření či obhlídce na stavbě. Dle zjištění na stavbě bude stanovena cena za manipulační techniku, o kterou bude navýšena celková částka aktualizované nabídky, resp. smlouvy.

STANOVENÍ DPH: Pro danou cenovou kalkulaci bylo zakalkulováno DPH dle předběžného uvážení našeho pracovníka. Stanovení DPH se bude dále řešit dle čestného prohlášení objednatele v součinnosti s platným zákonem o DPH.

Doručením či převzetím nabídky dochází ke zpracování osobních údajů zákazníka ze strany WH, které jsou nezbytné pro zpracování nabídky a pro provedení opatření přijatých před uzavřením smlouvy mezi WH a zákazníkem a následně pro případné řádné plnění smlouvy. WH zpracovává osobní údaje převzaté od zákazníka v souladu s nařízením Evropského parlamentu a Rady (EU) č. 2016/679 o ochraně fyzických osob v souvislosti se zpracováním osobních údajů a o volném pohybu těchto údajů neboli General Data Protection Regulation (dále jen „GDPR“) při zachování veškerých práv zákazníka, jakožto subjektu údajů, zejména dle čl. 12 - čl. 23 GDPR, a to výlučně za účelem výkonu své podnikatelské činnosti - nabídky, prodeje, dodávky a servisu svých výrobků, a to po dobu do uzavření smlouvy na dodávku výrobků nebo do uplatnění práva zákazníka na jejich výmaz učiněné mailem na adresu: gdpr@windowholding.cz

Zaměstnanci Window Holding a.s. Vám děkují, že jste se s poptávkou obrátil(a) na naši společnost a doufáme, že Vám naše nabídka bude po všech stránkách vyhovovat a těšíme se na další spolupráci.

Se srdečným pozdravem

Václav Šedivec

E-mail : vaclav.sedivec@vekra.cz

Mobil : +420 725 595 533

Bližší informace : www.vekra.cz
www.windowholding.cz

Poptávající tímto dává pokyn dodavateli ke zpracování smlouvy o dílo, jejíž podstatné náležitosti jsou obsahem této cenové nabídky a zavazuje se takovou smlouvu o dílo s dodavatelem neprodleně po jejím předložení uzavřít. V případě neuzavření smlouvy o dílo se poptávající zavazuje uhradit dodavateli jím skutečně vynaložené náklady na vypracování této cenové nabídky a smlouvy o dílo.

V _____ dne _____

.....