



MĚSTO PŘIBRAM

Tyršova 108 261 19 Příbram I tel. 318 402 311 fax. 318 631 014 e-mail: z.pridelna@prijbram.cz
IO datové schránky města Příbram: Zschránka IO: 00243132

OBJEDNÁVKA ČÍSLO: OBJ2015542	
Objednatel: Město Příbram Tyršova 108 261 19 PŘIBRAM I IČO: 00243132 DIČ: CZ00243132 [REDACTED]	Dodavatel: Technické služby města Příbrami příspěvková organizace U Kasáren 6 261 01 Příbram IČO 00068047, DIČ CZ00068047

Objednáváme u Vás:			
Předmět objednávky	Množství	Jednotka	Přdp. cena (s DPH)
Mobilniar Svata Hora			119 644,80
Termín dodání: 05 10 2020		Celkem	119 644,80
Objednáváme u Vás výrobu, dodávku a instalaci 4 ks laviček a dodávku a instalaci 4 ks odpadkových košů do ulice Svatohorská alej vše v souladu s cenovou nabídkou, která je nedílnou součástí této objednávky. Sjednaná cena činí 98 880,00 Kč bez DPH (tj. 119 644,80 Kč s DPH). Provedení laviček vzhled odpadkových košů a jejich orientační umístění je uvedeno v příloze objednávky. Vykopové práce provádějte s ohledem na kořeny stromů a podzemní vedení veřejného osvětlení, případně vedení jiných sítí. Termín plnění - do 31.12.2020. Vystavení objednávky schváleno v PS dne 05.10.2020, úkol č. 2.			

Způsob platby: převodním příkazem

V Příbrami dne: 05.10.2020

Vyřizuje: Ing. Eva Černá, tel. [REDACTED]

Schválí(a): Mgr. Jan Kovalík, [REDACTED]

Objednávku převzal(a) a akceptoval(a) dne [REDACTED]

Posledujeme splatnost faktury 30 dnů. Fakturu zašlete s náležitostími daňového dokladu na adresu objednatele.

Objednatel v rámci tohoto plnění vystupuje jako osoba [REDACTED] - nepovinná k dani z přidané hodnoty.

Na fakturu je nutno uvést číslo objednávky nebo přiložit její kopii, jinak nebude proplacena.

*nehodící škrtněte

MĚSTO PŘIBRAM
1821



Podpis [REDACTED]

Výroba a instalace 9 lavíček v areálu Svaté hory

Výroba lavíček z dubových pražců na Svatou horu, osazení 4 ks košů
(materiál není sušený ani bez jádrový)

Název:
Objednatel:
Zhotovitel :

Městský úřad Příbram
Technické služby města Příbrami, p.o., U Kasáren 6, 261 01 Příbram IV.

Poř.č.	Materiál	Název položky/popis	MJ	Množství	JC [CZK]	CČ [CZK]
1.	Dub hoblovaný, nesušený, všechny hrany strážené 100 x 260 mm, délka 2,6 m		m3	0,541	29 000,00	15 689,00
2.	Dub hoblovaný, nesušený, všechny hrany strážené 100 x 260 mm, délka 1,25 m		m3	0,130	29 000,00	3 770,00
3.	Venkovní tenkovrstvá lazura OSMO, odstín ořech - 4 vrstvy		kg	2,500	695,00	1 737,50
4.	Barva (4 nátěry) - OSCO - ořech		kg	2,500	2 600,00	2 600,00
5.	Spojovací materiál		kg	4,000	420,00	1 680,00
6.	L Profil 70 x50x7		kpl	4,400	116,00	510,40
7.	pásovina 100x10		m	4,400	135,50	596,20
8.	zárový zinek		m	4,400	50,00	900,00
9.	koše typu MM CITTÉ MINIMUM MIU015r (se dřevěným obkladem)		kg	18,000	17 500,00	70 000,00
10.	Doprava		ks	4,000		
11.	Z pily Milin na TS a z TS na Svatou horu		km	30,000	24,00	720,00
12.	Pracovní auto		km	20,000	20,00	400,00
13.	Práce					
14.	Výkop základu na lavíčku		ks	4,000	275,00	1 100,00
15.	Osazení lavíčky		ks	4,000	1 468,00	5 872,00
16.	Osazení košů		ks	4,000	279,00	1 116,00
17.	Práce truhlářská (včetně 4 nátěrů)		ks	32,000	364,00	11 648,00
18.	CELKEM bez 21% DPH					98 880,10
	21% DPH					20 764,82
	CELKEM s 21% DPH					119 644,92

Zpracovali: Josef Jindra, vedoucí střediska VO
Jan Andrej, vedoucí střediska komunikací

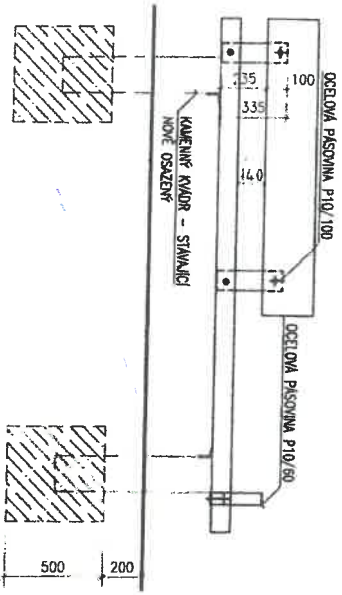

POHLED, 1:25

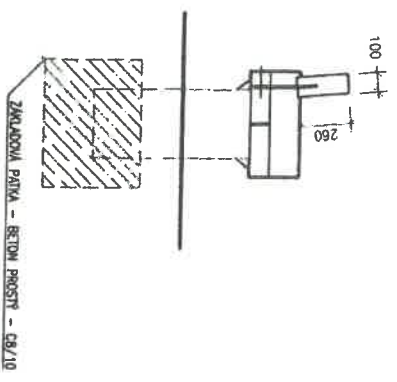

BOKOVÝS, 1:25

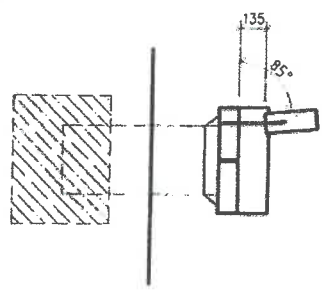

ŘEZ, 1:25

LEGENDA

Materiál:

- Kamenné kvádry - stávající, do betonových patek C8/10
- Ocelová konstrukce:
 - L 75/50/7
 - pásovina P 10/100 - zadlabaná a zajištěná vruty v opěradle a sedátku
 - Dřevěné hranoly 100x260 mm, délka 2,6 m, 1,25m, akát
 - Vrutý se zápuštěnou hlavou Torx, nerez A2

Povrchová úprava:

- ocel: Zárovň zinek (alt. Pragochor metal E - Pragochema) + černá grafitová barva na kovářské kce s příměsí sílidy
- dřevo: olej OSMO, odstín ořech - 4 vrstvy
- kamenné kvádry očištěny tlakovou vodou

Dodavatel je povinen zpracovat dílenskou dokumentaci a dimenze jednotlivých profilů včetně kotvení upravit dle statického výpočtu. Rozměry jsou pouze informativní, dodavatel je povinen stavbu před zahájením výroby zaměřit.

PŮDORYS, 1:25

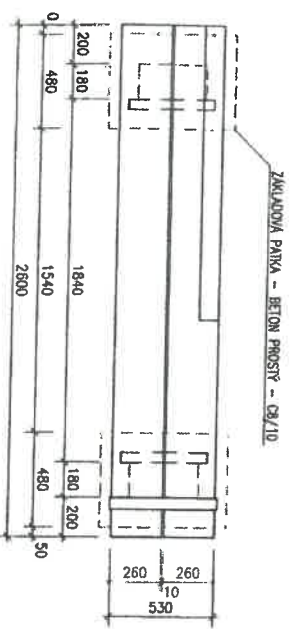

DETAIL UCHYCENÍ OPĚRADLA,

Název akce:

SVATOHORSKÁ ALEJ

Investor:

Město Příbram, Tyršova 108, Příbram I

obsah výkresu:

LAVIČKA S OPĚRADLEM

mřížka:

1:25

zpracoval:

Ing. arch. Jaroslav Malý, OIRM

datum:

29. 07. 2020

číslo výkresu:

001

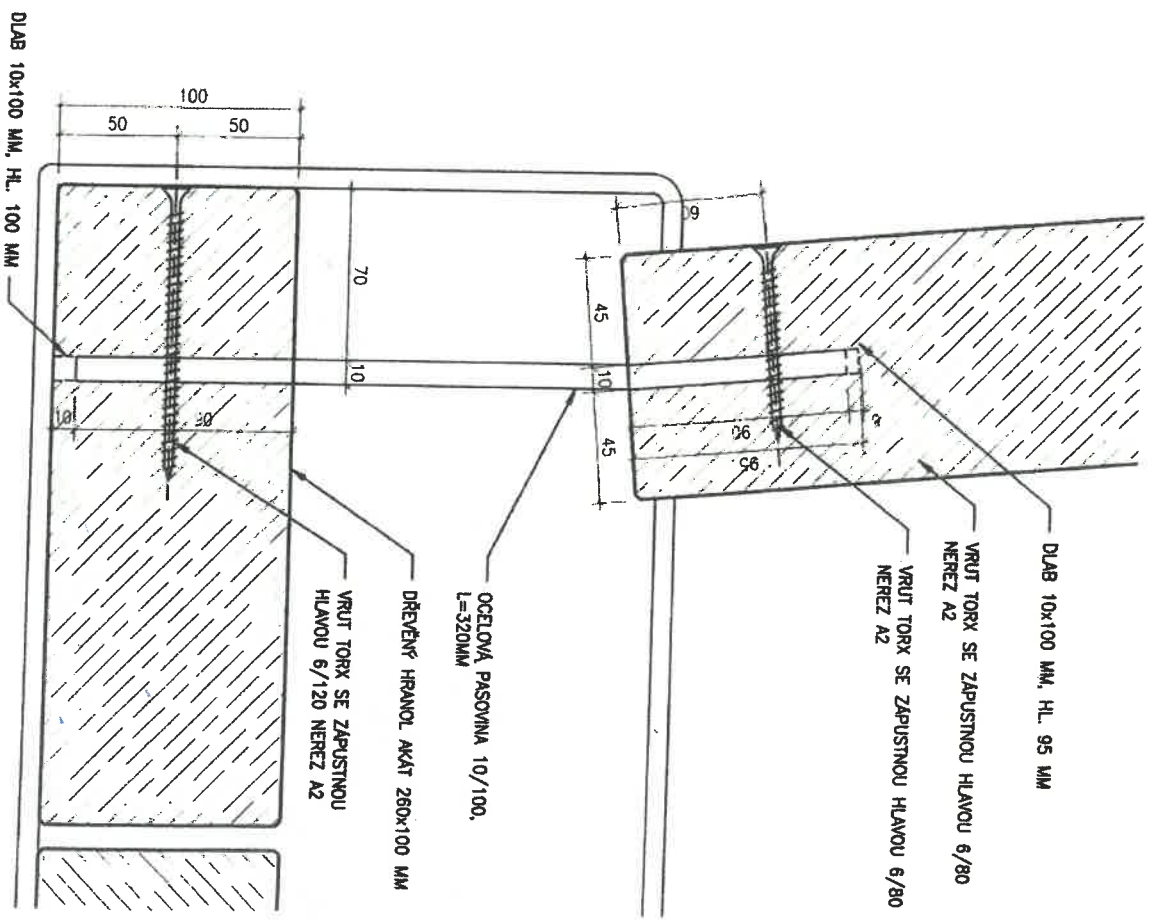
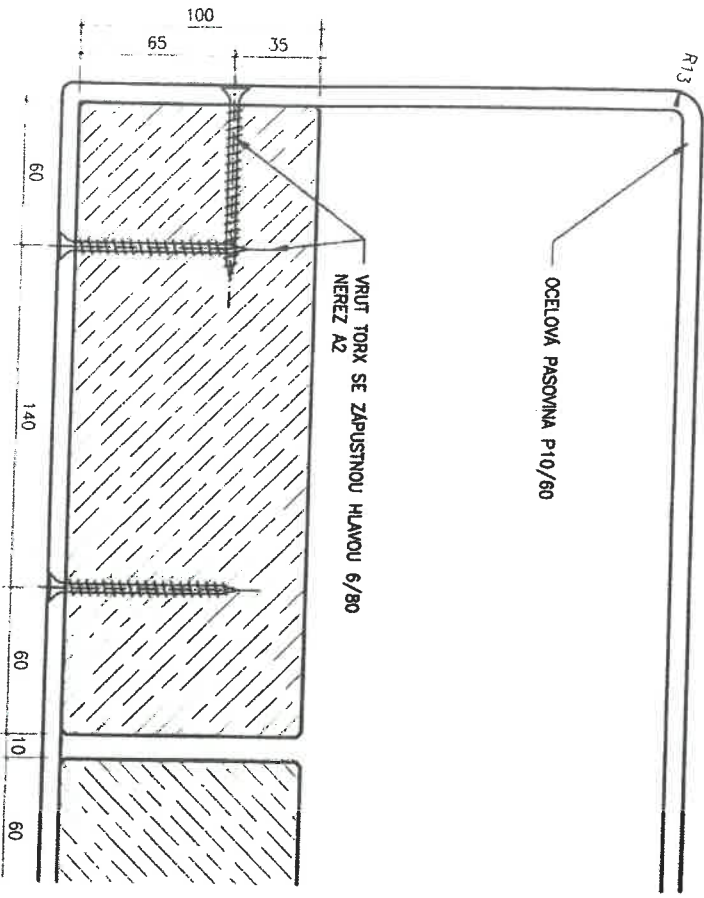

název akce:

SVATOHORSKÁ ALEJ

investor:

Město Příbram, Týšova 108, Příbram I

obsah výřezu:

LAVIČKA S OPĚRADLEM - DETAILY

mřížka:

1:2

zpracoval:

Ing. arch. Jaroslav Měký, OIRM 29. 07. 2020

datum:

číslo výřezu:

0.02

NÁVRH PROVEDENÍ ODPADKOVÉHO KOŠE – ULICE SVATOHORSKÁ ALEJ

Odpadkový koš k zavěšení se stříškou

ocelová konstrukce, opláštěný dřevěnými lamelami, 45l

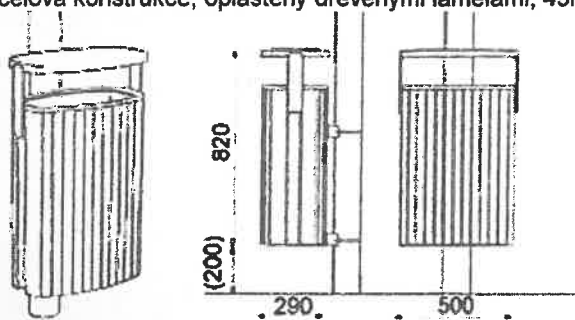

Materiálová provedení

- MIU015r r – akátové dřevo, verze s plastovou nádobou.
- Budou instalovány celkem 4 odpadkové koše.
- Koše budou zavěšeny na nově osázené sloupy veřejného osvětlení při Svatohorské aleji a to vždy na od lavičky nejbližším sloupu VO.

