







Legenda:

-  ŘADIČ SVĚTELNÉ SIGNALIZACE
-  NOVÝ SLOUP SSZ
-  NOVÁ CHRÁNIČKA SSZ
-  STAVEBNÍ ÚPRAVY, NOVÝ STAV (KOMUNIKACE, TRAMVAJ)
-  trakční stožár
-  nové převěsy

poznámka:

V rámci stavební přípravy budou pod TT a vozovkou založeny chráničky pro pozdější osazení SSZ a jejich kabelových tras.

Vzorové řezy kabelových tras
Překop přes komunikaci

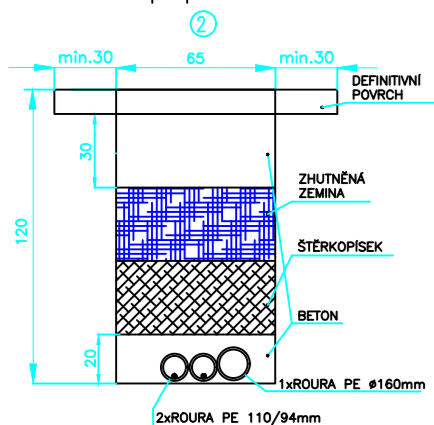

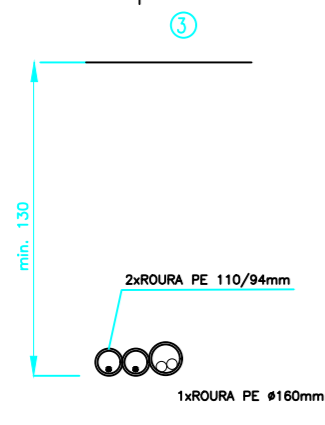

Protlak pod tram.tělesem

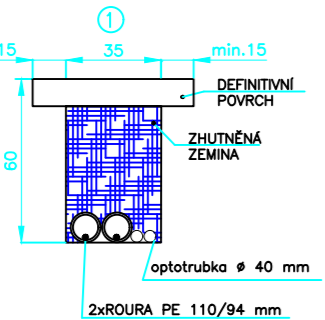
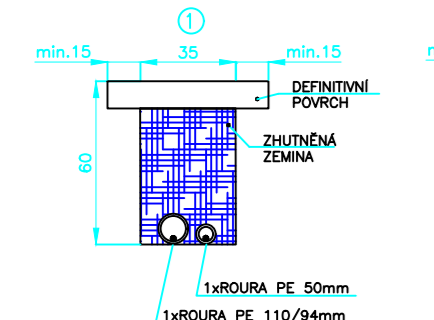

Uložení v chodníku

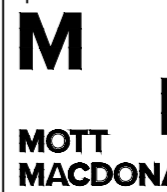

OBJEDNATEL: Plzeňské městské dopravní podniky 		Plzeňské městské dopravní podniky, a.s. Denisovo nábřeží 920/12 301 00 Plzeň - Východní Předměstí		
společnost "MP + MMD - Vozovna Slovany", spolčník 1:  METROPROJEKT Praha a.s. nám. I. P. Pavlova 2/1786 120 00 Praha 2 tel.: +420 296 154 105 www.metroprojekt.cz		spolčník 2:  MOTT MACDONALD CZ, spol. s r.o. Národní 984/15 110 00 Praha 1 tel.: +420 221 412 800 www.mottmac.com		Souprava číslo:
HIP: Ing. Jan Kočí tel.: 296 154 401 Stupeň: DPS	Podpis: 	Název a účel díla: REKONSTRUKCE VOZOVNY SLOVANY Plzeň, Slovanská alej 35		
Zpracovatelský útvar: tel.: +420 296 154 158 Vedoucí útvaru: Ing. Jan Kahuda	S 71 Podpis: 	Název části díla: E. Stavební část - stavební soubory SOD V Objekty rekonstrukce Slovanské aleje (SLA) E.5 Elektro a sdělovací objekty		E.5
Odpovědný projektant: Ing. Kamil Čáp Vypracoval: Ing. Kamil Čáp Skart. znak: V20/2039 Počet formátů: 3x A4	Podpis:  Datum: 11/2019 Měřítka: 1:250	Název přílohy: SO SLA 25/1 SSZ K534 Slovanská alej - Francouzská třída Kabelový plán		Změna: - Číslo příl.: 002
IČD: 19 7246 006 09 04 07a				